



## Welcome to Bowers & Wilkins and A7

Thank you for choosing Bowers & Wilkins. When John Bowers first established our company he did so in the belief that imaginative design, innovative engineering and advanced technology were keys that could unlock the enjoyment of audio in the home. His belief is one that we continue to share and it inspires every product we design.

A7 can be used to:

- Play audio directly from iTunes® via either a cable or wireless network connection.
- Play audio stored on or streamed to your computer via USB.
- Connect and listen to an external audio source such as a TV or a portable music player.

This manual will tell you everything you need to know to get the most from your A7. It begins by describing the contents of A7 carton.



## 1. A7 Carton Contents

1. A7
2. Power cable
3. Remote control
4. Document pack containing a Quick Start Guide, warranty information and statutory safety warnings.

### Environmental Information

This product complies with international directives, including but not limited to the Restriction of Hazardous Substances (RoHS) in electrical and electronic equipment, the Registration, Evaluation, Authorisation and restriction of CHemicals (REACH) and the disposal of Waste Electrical and Electronic Equipment (WEEE). Consult your local waste disposal authority for guidance on how properly to recycle or dispose of this product.

## 2. Connecting to your A7

You can connect to your A7 by:

- Using AirPlay® to stream wirelessly from iTunes.
- Using AirPlay® to stream wirelessly from an iPod touch®, iPhone® or iPad®.
- Using the rear panel mounted connection sockets.

Diagram 1 illustrates A7's rear panel connection sockets.

### AirPlay Connection

A7 is able to play audio from iTunes either wirelessly or via a wired (Ethernet) connection using AirPlay streaming technology. When connected to the same network as a computer running iTunes, A7 can appear as an output option in the pop-up AirPlay menu. See Section 5 for information on configuring A7 to join your home network and on configuring iTunes to play through A7.

*Note: Please ensure you have installed the latest version of iTunes.*

*Note: A standard Ethernet cable is required if you wish to connect your A7 to an Ethernet network.*

As well as streaming audio from iTunes, AirPlay also makes it possible to stream audio directly to A7 from an iPod, iPhone or iPad. Any iPod, iPhone or iPad application that incorporates a volume control will have an additional icon that enables selection of available remote speakers for playback. Any Airplay device within wireless range will be included in the selection list.

*Note: AirPlay works with iPhone, iPod touch and iPad with iOS 4.3.3 or later, Mac with OS X Mountain Lion, or Mac and PC with iTunes 10.2.2 or later.*

### USB Input

If you wish to listen to audio either stored or streamed on your Mac/PC using A7 USB input, connect it using a USB cable from a spare Mac/PC USB socket.

*Note: A USB A-B cable (a USB printer cable) is required if you wish to connect your A7 to a Mac/PC for any use other than wireless AirPlay streaming. For reliable operation the cable should not exceed 3m (10 ft) in length. A7 should be connected directly to the Mac/PC USB port and not via any intermediate USB hardware.*

### Auxiliary Input

If you wish to listen to an external analogue or digital audio source, connect it to A7 AUX input socket using either an analogue cable terminated with a mini-jack plug or a digital cable terminated with a mini-TosLink optical plug. A7 will automatically identify the type of cable used and configure the AUX input socket appropriately.

*Note: A7 is able to play stereo digital audio at up to 24 bit/96kHz resolution. It is not compatible with surround-sound encoded 5.1 channel digital audio.*

### Mains Input

Connect A7 to a mains outlet socket using the supplied mains cable. When first connected to mains power A7 will automatically power up with its indicator pulsing red.

*Note: The table in Section 4 describes all A7 indicator colours and their meanings.*

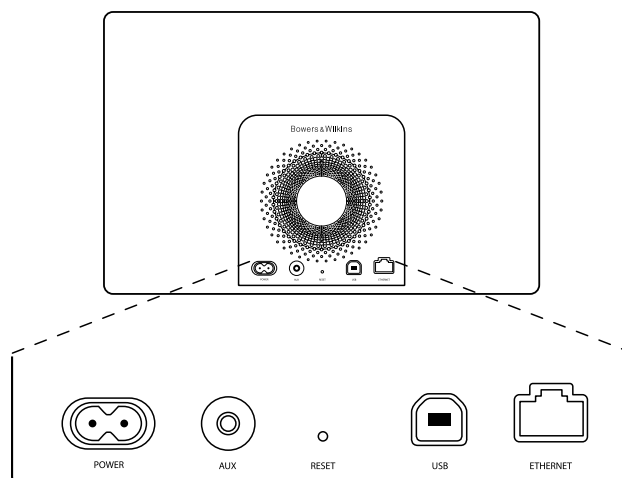



Diagram 1  
A7 back panel

### 3. Using A7



A7 can be operated either from the controls on its body, illustrated in Diagram 2, or from the remote control. If the remote control is to be used, the battery insulating tab must first be removed. This is illustrated in Diagram 3. Diagram 4 illustrates the remote control key functions.

#### 3.1 Switching On and Off

In addition to normal operating mode, A7 has both Standby and Sleep modes. In Standby mode, all A7 functions are switched off and the power consumption minimised. In Sleep mode, the A7 wireless function remains connected to the network. The A7 indicator illuminates dim red in Sleep mode and will turn off in Standby mode.

A7 can only be switched on from Standby mode by pressing the A7 Standby button .

A7 can be switched on from Sleep mode by the following actions:

- Pressing the A7 Standby button .
- Pressing remote control Standby key .
- Streaming music to A7 by Airplay.
- Play music through the AUX input.

When A7 is switched on from Standby or Sleep, the last input used will be selected if it is still connected. If the last input used is no longer connected, A7 will automatically scan its inputs AUX, USB, AirPlay, and select the first connected one it finds. The A7 indicator will change to the colour that designates the selected input. If no connected input is found, A7 will select the AirPlay input by default.

*Note: If the AirPlay input has not been set up the indicator will flash Yellow.*

*Note: The table in Section 4 describes all the A7 indicator colours and their meanings.*

To switch A7 into Sleep mode, either press the remote control Standby key or press and hold the A7 Standby button for 2 seconds. The A7 indicator will illuminate dim red.

To switch A7 into Standby mode, press and hold the A7 Standby button for 4 seconds. The A7 indicator will turn off.

*Note: It is not possible to switch A7 into Standby mode from the remote control.*

*Note: The A7 will automatically enter Sleep mode if left inactive for more than 30 minutes.*

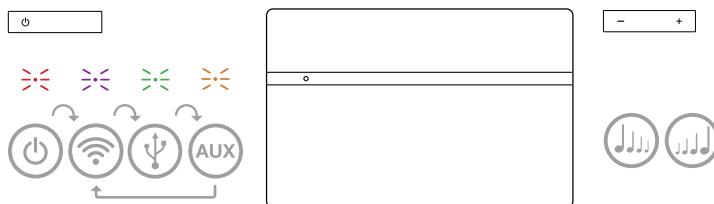

Diagram 2  
A7 controls explained

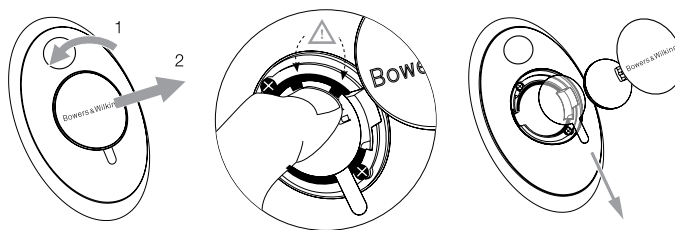

Diagram 3  
A7 insulating tab removal

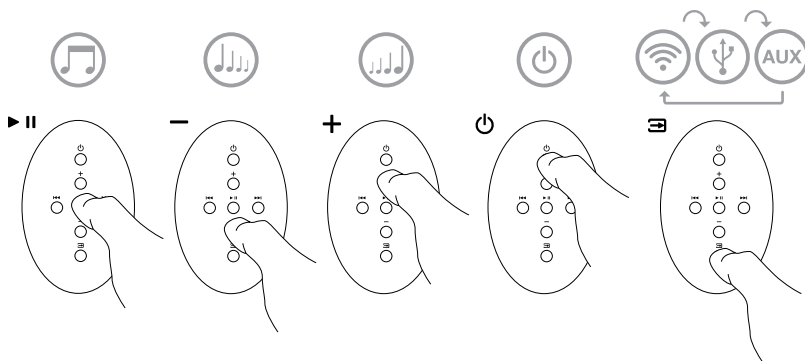

Diagram 4  
A7 remote control explained

### 3.2 A7 Functions

Diagram 5 illustrates A7's connectivity.

With A7 switched on from Standby or Sleep:

- You can connect to a wired or wireless network and listen to your iTunes audio via AirPlay.
- You can listen to other digital or analogue audio sources via the AUX input.
- You can listen to audio stored or streamed on your computer via USB.

*Note: See Section 6 for more on using A7 USB input.*

- You can use the remote control Volume keys or A7's Volume buttons to control volume.
- If A7 is connected to iTunes via AirPlay, you can use the remote control Play/Pause key to play or pause audio, or the Next and Previous keys to select the next or previous track.
- You can use the remote control Input key or A7's Standby button sequentially to select connected inputs.

*Note: There is a short delay when A7 inputs are switched. This is a consequence of the need to re-establish USB or Network communication.*

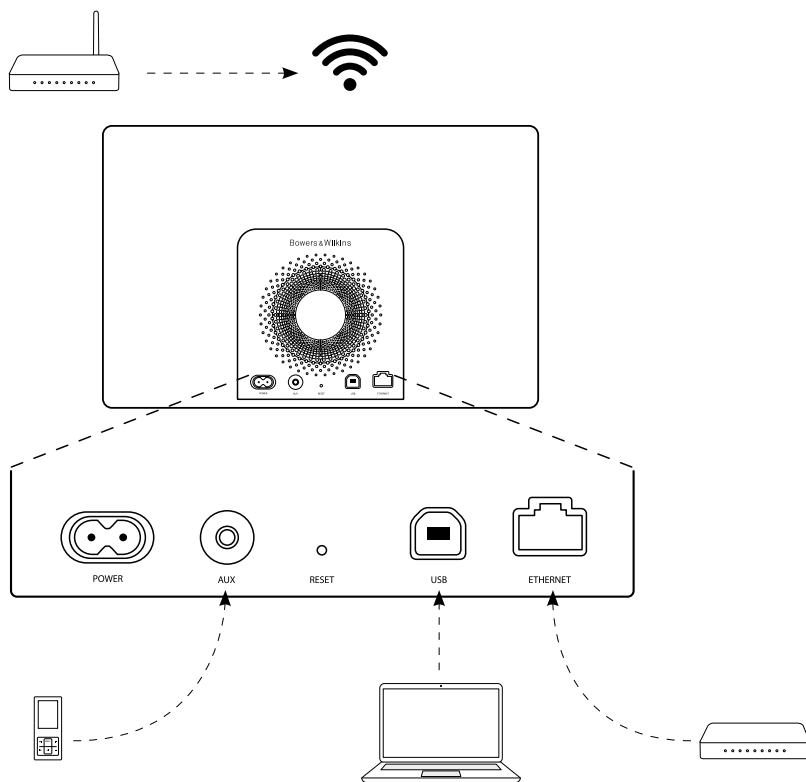

Diagram 5  
A7 connectivity

### 3.3 Adjusting the sound of A7

If A7 is connected to iTunes via AirPlay you can use one of the iTunes EQ options to tailor the sound.

Any ability to adjust the sound from the USB and AUX inputs will depend on the capabilities of the source hardware or software.

### 3.4 A7 Automatic Input Switching

In some circumstances A7 will automatically switch to its AirPlay input or switch on from Sleep mode:

- If iTunes streamed audio is present on the AirPlay input when the USB or (AUX)iliary input is selected but no audio playing, the AirPlay input will automatically be selected.
- If iTunes streamed audio is present on the AirPlay input when A7 is in Sleep mode, it will automatically switch on and play the streamed audio.
- When A7 has been In Sleep mode for more than one minute and an audio signal is detected through the AUX input, it will automatically switch on and play the AUX input audio.

### 4. The A7 Indicator

The A7 indicator illuminates in a range of colours to indicate different operational conditions. Table 1 describes the colours and their meanings.

### 5. Joining Wireless Networks and configuring iTunes

In order to play your iTunes music on your A7 using AirPlay, your A7 must join the same network as the computer on which iTunes is installed and running. A7 network addressing is set to DHCP which means that once it has joined the wireless network it will not require any further configuration. You will need to know your home wireless network name and password (also known as wireless key) before you start.

Indicator Colour	Meaning	Input Selected
Off	Standby	N/A
Dim Red	Sleep	N/A
Pulsing Red	Powering up	N/A
Flash Red twice	Reset started	N/A
Green	On	USB
Fast flashing Green	Volume adjustment	USB
Orange	On	Aux
Fast flashing Orange	Volume adjustment	Aux
Slow flashing Orange	Digital audio lock error	Aux
Purple	On	AirPlay
Fast flashing purple	Volume adjustment	AirPlay
Slow flashing purple	No network connected	AirPlay
Fast flashing Red	Invalid operation	Any
Slow flashing Yellow	Wireless setup mode	N/A
White	Firmware update	N/A
Flashing white	Firmware error	N/A

Table 1  
Indicator colour and meaning

## 5.1 Set up your A7 with your iOS device (iPod touch, iPad or iPhone)

- Get 'Bowers & Wilkins Control' App from the App Store or by visiting [www.bowers-wilkins.com/control](http://www.bowers-wilkins.com/control)
- Follow the onscreen instructions.

## 5.2 Set up with Mac or PC

- Get 'Bowers & Wilkins Control' App from the App Store or by visiting [www.bowers-wilkins.com/control](http://www.bowers-wilkins.com/control)
- Follow the onscreen instructions.

## 5.3 Setting up A7 using a wired connection

To set up A7 to join your wireless network you should first connect it physically to the Mac/PC using an Ethernet cable. You will need to ensure that your Mac/PC wireless capabilities are disabled. Once connected you can browse to the A7 setup page. Follow the steps described below.

*Note: A7 can also use a wired network for AirPlay streaming.*

- Unplug every cable from the A7.
- Using an Ethernet cable connect the A7 rear panel ETHERNET socket to an Ethernet socket on the computer.
- Connect the power cable. A7 will switch on with the indicator pulsing red.
- Once the A7 indicator begins to flash yellow. Press and hold the '+' volume button on A7 for 4 seconds. A7's indicator will show solid purple once the wired network connection is established.
- Using an internet browser application running on the computer connected to the A7 type the A7 default network address (<http://169.254.1.1>) in the browser address field and press "return". This will open the A7 setup page.
- The setup page provides the option to change the A7 name. Changing the name is useful if more than one A7 is to be connected to the network. Enter a new name (A7 Kitchen for example) in the Name box.
- Select your home network Name from the drop down list and enter the Password in the appropriate box. Take care to type the password correctly.
- When you are finished, click on the Apply button, then close the A7 setup page. Disconnect the Ethernet cable.
- The A7 indicator will change to steady purple when the wireless network connection is established. This will take up to 3 minutes.

*Note: If A7 fails to connect to your home wireless network, the most likely fault is an incorrectly entered network password. Follow the reset instructions in Section 8 and begin the network setup procedure again.*

## 5.4 Configuring iTunes

With A7 connected to your home network (wired or wireless) you can configure iTunes to use it as an output device. Select A7 as an output option in the pop-up AirPlay menu. iTunes will now play through the A7.

Multiple A7 units can be connected to the wireless network and used to provide audio in separate rooms. Each will be available in the iTunes devices menu, identified by either the names specified in the setup page, or by default the last three digits of their serial numbers.

## 6. Using USB Input

The USB input enables you to connect your A7 to a Mac/PC in order to play its stored or streamed audio.

## 6.1 Playing Audio via USB

When A7 is connected to a Mac/PC via USB and its **USB** input is selected, the computer will identify A7 as an output only audio device. Specifying A7 in the Mac/PC audio control panel will allow it to play audio data either stored locally on the computer or streamed via a network or the internet. A7's indicator will illuminate green when the USB input is selected.

*Note: Table 1 in Section 4 describes all A7's indicator colours and their meanings.*

Depending on the Mac/PC audio application in use, the remote control may be used to control playback, skip tracks and adjust volume.

## 7. A7 Firmware Update

Updated A7 firmware may from time to time be made available for download from A7's support section of the Bowers & Wilkins website.

## 8. A7 Factory Reset

A7 has a pin-hole reset button located on its rear connection panel. The reset button is illustrated in Diagram 6. To return the A7 network settings (AirPlay input) to the factory defaults, ensure the power cable is connected, and power the A7 on. Press and hold the reset button for 2 seconds. The indicator will flash red twice.

## 9. Cleaning A7

Use a clothes brush or damp cloth to clean the grille cloth. Wipe other surfaces with a clean lint-free cloth. If you wish to use a cleaning agent, apply it onto the cleaning cloth, not directly onto A7. Test a small area first, as some cleaning products may damage some of the surfaces. Avoid products that are abrasive, or contain acid, alkali or anti-bacterial agents.

## 10. Troubleshooting

If you need help troubleshooting a specific problem, or have a question you'd like answered, please consult A7's support section of the Bowers & Wilkins website [www.bowers-wilkins.com](http://www.bowers-wilkins.com).

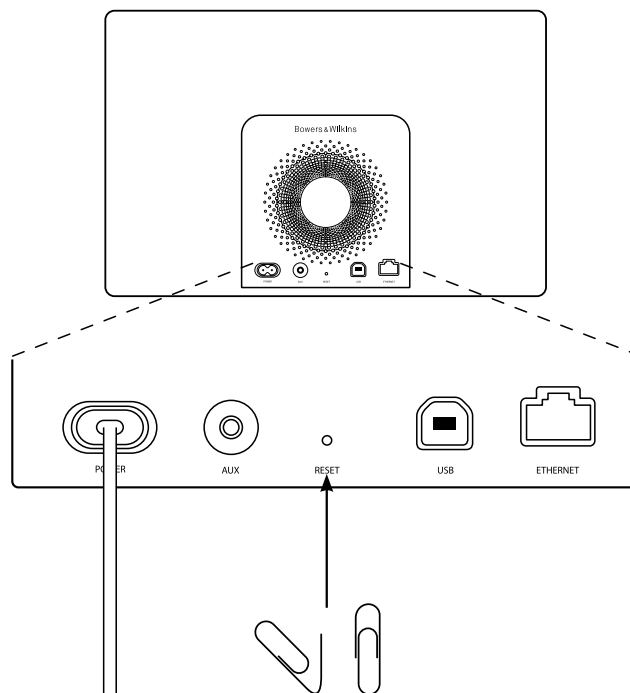

Diagram 6  
A7 factory reset

## Technical Specifications

Model	A7
Description	Wireless Music System
Technical features	<p>Apple® AirPlay® technology</p> <p>Digital Signal Processing (DSP)</p> <p>High Quality Class-D amplifier</p> <p>Switch mode power supply</p> <p>USB streaming from PC / Mac®</p> <p>Flowport™</p> <p>Remote control</p>
Drive units	<p>2x 25mm (1.0 in) Nautilus™ tube aluminium tweet</p> <p>2x 75mm (3.0 in) Midrange</p> <p>1x 150mm (6.0 in) Subwoofer</p>
Frequency response	40Hz – 36kHz ±3dB on reference axis
Frequency range	-6dB at 36Hz and 42kHz
Amplifier power output	<p>2x 25W (tweeter)</p> <p>2x 25W (midrange)</p> <p>1x 50W (subwoofer)</p>
Input voltage	100V - 240V ~ 50/60Hz
Rated power consumption	100W
Standby power consumption	<0.5W
Operating temperature	This product is only designed to work at an ambient temperature of up to 45°C
Inputs	<p>Network (RJ45 Ethernet or Wi-Fi)</p> <p>Auxiliary - analogue / optical digital (3.5mm mini jack)</p> <p>Streaming &amp; firmware upgrades (USB 2.0)</p>
Height	220mm
Width	360mm
Depth	160mm
Net weight	5.7kg
Enclosure	Glass filled ABS
Grilles	Black cloth
Apple compatibility	AirPlay works with iPhone, iPod touch and iPad with iOS 4.3.3 or later, Mac with OS X Mountain Lion, or Mac and PC with iTunes 10.2.2 or later

## Bienvenue chez Bowers & Wilkins et au A7

Merci d'avoir choisi Bowers & Wilkins. Lorsque John Bowers a créé notre société, il l'a fait avec la conviction qu'une conception imaginative, une ingénierie de pointe et des technologies novatrices étaient les clés qui débloqueraient les plaisirs de l'audio à domicile. Cette vision reste toujours celle que nous partageons et qui inspire tous les produits que nous concevons aujourd'hui.

Le A7 vous permet de :

- Lire des fichiers audio directement à partir d'iTunes® via une connexion réseau filaire ou sans fil.
- Lire des fichiers audio stockés ou diffusés en continu depuis votre ordinateur par la prise USB.
- Connecter et écouter une source audio externe, issue d'un téléviseur ou d'un lecteur de musique portable non USB.

Ce manuel décrit tout ce que vous devez savoir pour utiliser au mieux votre A7. Il commence par énumérer le contenu du carton du A7.





## 1. Contenu du carton du A7

1. A7
2. Câble d'alimentation
3. Télécommande
4. Ensemble de documents contenant un guide de démarrage rapide, des informations concernant la garantie et les avertissements légaux en termes de sécurité.

### Information sur l'environnement

Ce produit est conforme avec les directives internationales, y compris mais non limité à la restriction des substances dangereuses (RoHS) dans les équipements électriques et équipements électroniques, l'enregistrement, l'évaluation, l'autorisation et la restriction des substances chimiques (REACH) et l'élimination des déchets électriques et électroniques (WEEE). Consultez votre centre local d'élimination des déchets pour des conseils appropriés sur la manière de recycler ou d'éliminer ce produit.

## 2. Connecter votre A7

Vous pouvez connecter votre A7 de trois différentes façons :

- Utiliser AirPlay® pour diffuser de la musique sans fil en streaming depuis iTunes
- Utiliser AirPlay® pour diffuser de la musique sans fil en streaming depuis votre iPod touch, iPhone ou iPad
- Utiliser les prises et connecteurs du panneau arrière

Le schéma 1 illustre les prises et connexions du panneau arrière du A7.

### Connexion AirPlay®

Le A7 est capable de lire des fichiers audio en provenance d'iTunes, sans fil ou via une connexion filaire (Ethernet) avec la technologie de diffusion continue (streaming) AirPlay®. Lorsqu'il est connecté au même réseau qu'un ordinateur sur lequel s'exécute iTunes, le A7 peut apparaître comme un périphérique de sortie dans le menu AirPlay. Reportez vous à la section 5 pour savoir comment configurer le A7 pour qu'il puisse se connecter à votre réseau domestique, et sur la manière de configurer iTunes pour qu'il puisse lire et envoyer des morceaux au A7.

*Remarque : Vous devez utiliser la dernière version d'iTunes*

*Remarque : Un câble Ethernet standard est nécessaire si vous souhaitez connecter votre A7 à un réseau Ethernet.*

Tout comme le « streaming » (diffusion en continu) audio à partir d'iTunes, AirPlay permet aussi la lecture de fichiers audio directement sur le A7 à partir d'un iPod, iPhone ou iPad®. Tous les iPods, iPhones ou iPads intégrant un contrôle de volume possèdent une icône supplémentaire leur permettant de sélectionner des enceintes distantes pour la lecture audio. Tout périphérique AirPlay® se trouvant à portée du réseau sans fil pourra alors être intégré dans la liste de sélection pour la lecture.

*Remarque : AirPlay fonctionne avec l'iPhone, l'iPod touch et l'iPad avec iOS 4.3.3 ou supérieur, un Mac avec OS X Mountain Lion, un Mac ou un PC avec iTunes 10.2.2 ou supérieur.*

### Entrée USB

Si vous souhaitez écouter des fichiers audio stockés ou lus depuis votre Mac / PC en utilisant l'entrée USB du A7, reliez un câble USB à l'une des prises USB de votre Mac / PC.

*Remarque : Un câble USB de type A-B (câble d'imprimante USB) est nécessaire si vous souhaitez connecter votre A7 à un Mac / PC. Pour un fonctionnement fiable, la longueur du câble ne doit pas dépasser 3 m (10 pouces). Le A7 doit être raccordé directement au port USB du Mac / PC pour toute autre usage que le streaming sans fil avec AirPlay, et non pas via un accessoire USB intermédiaire (type « hub »).*

### Entrée Auxiliaire

Si vous souhaitez écouter une source audio externe, analogique ou numérique, connectez-la à l'entrée AUX du A7 en utilisant soit un câble analogique doté d'une prise mini-jack, soit un câble numérique doté d'une mini-fiche optique Toslink. Le A7 identifiera automatiquement le type de câble utilisé et configurera la prise AUX In de façon appropriée.

*Remarque : Le A7 peut lire uniquement les sources stéréos numériques audio jusqu'à la résolution 24 bits/96 kHz. Il n'est notamment pas compatible avec le son surround audio numérique encodé en 5.1 canaux.*

### Prise secteur

Connectez le A7 à une prise de courant secteur en utilisant le câble d'alimentation fourni. Lors qu'il est branché pour la première fois sur le secteur, le A7 passe automatiquement en mode Veille (Standby) et la diode qui indique le mode de fonctionnement s'allume en rouge sombre.

*Remarque : Le tableau du paragraphe 4 décrit les différentes couleurs que peuvent prendre la diode indicatrice de fonctionnement du A7 et leurs significations.*





Schéma 1  
Panneau arrière du A7

### 3. Utilisation du A7

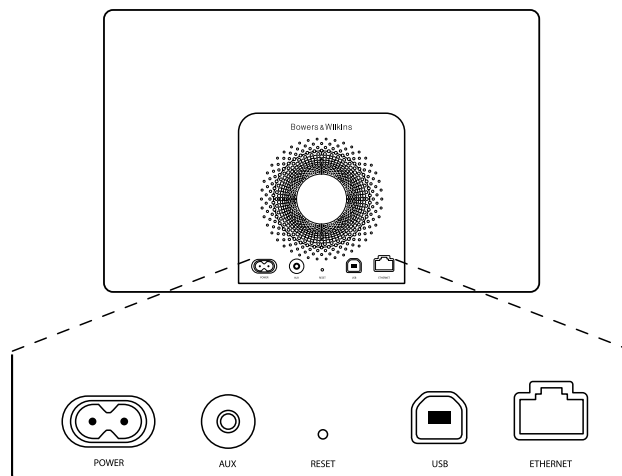

Le A7 peut être utilisé, soit à partir des boutons de commandes en face avant, comme illustré sur le schéma 2, ou avec la télécommande. Si vous utilisez la télécommande, vous devez tout d'abord retirer l'isolant de la batterie. Cette opération est illustrée sur le schéma 3. Le schéma 4 décrit le fonctionnement des boutons de la télécommande.

#### 3.1 Mise sous et hors tension

En plus du mode de fonctionnement normal (marche), le A7 dispose d'un mode de « Veille » (Standby) et d'un mode de « Sommeil » (Sleep). En mode Veille, toutes les fonctions du A7 sont à l'arrêt et sa consommation d'énergie est réduite au minimum. En mode Sommeil, les fonctions sans fil du A7 demeurent actives et l'appareil reste connecté au réseau. L'indicateur de fonctionnement du A7 s'allume en rouge sombre en mode Sommeil, et s'éteint en mode Veille.

Le A7 peut être mis en marche depuis le mode Veille en appuyant sur la touche Veille (Standby) .

Le A7 peut être mis en marche depuis le mode Sommeil par les actions suivantes:

- En appuyant sur le bouton Veille  du A7.
- En appuyant sur la touche Veille  de la télécommande
- En lui envoyant de la musique sans fil via AirPlay
- En écoutant de la musique via la prise AUX

Lorsque le A7 est mis en marche depuis le mode Veille ou le mode Sommeil, la dernière entrée qui a été utilisée sera automatiquement sélectionnée, si elle est toujours connectée. Si la dernière entrée utilisée n'est plus connectée, le A7 va balayer automatiquement toutes ses entrées Dock, AirPlay, USB, (AUX)iliare et va sélectionner la première entrée connectée qu'il trouve. L'indicateur de fonctionnement du A7 va changer de couleur pour désigner l'entrée sélectionnée. Si aucune entrée connectée n'a été détectée, le A7 va sélectionner par défaut l'entrée AirPlay.

*Remarque : Si l'entrée AirPlay® n'a pas été configurée, la diode indicatrice de fonctionnement va clignoter en jaune.*

*Remarque : Le tableau du paragraphe 4 décrit les différentes couleurs que peuvent prendre la diode indicatrice de fonctionnement du A7 et leurs significations.*

Pour passer le A7 en mode Sommeil, appuyez sur le bouton « Standby » de la télécommande ou maintenez appuyé le bouton « Standby » du A7 pendant au moins deux secondes. L'indicateur lumineux du A7 passe en rouge sombre.

Pour passer A7 en mode Veille, appuyez et maintenez le bouton « Standby » du A7 pendant au moins 4 secondes. L'indicateur lumineux du A7 s'éteint complètement.

*Remarque : Il n'est pas possible de passer le A7 en mode Veille à partir de la télécommande.*

*Remarque : Le A7 passe automatiquement en mode Sommeil au bout de 30 minutes d'inactivité.*



Schéma 2  
Description des commandes du A7



Schéma 3  
Retrait de l'isolant de la batterie de la télécommande du A7

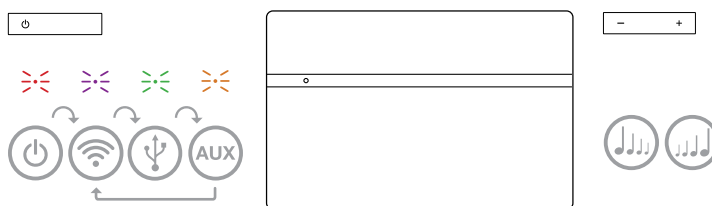

Schéma 4  
Description des commandes accessibles avec la télécommande

### 3.2 Fonctions du A7

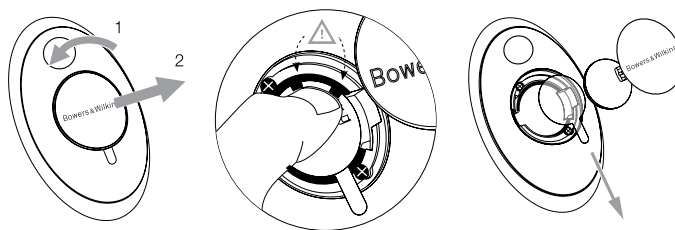
Le schéma 5 illustre le fonctionnement du A7 avec toutes ses différentes sources audio connectées.

Quand le A7 est mis en marche depuis le mode Veille ou le mode Sommeil :

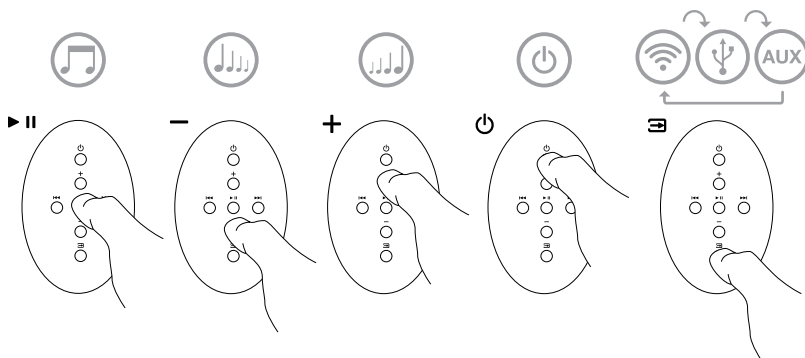
- Vous pouvez le connecter à un réseau filaire ou sans fil et écouter le contenu de votre bibliothèque iTunes grâce à AirPlay.
- Vous pouvez écouter d'autres sources audio numériques ou analogiques via l'entrée (AUX) filaire du A7.
- Vous pouvez écouter des fichiers audio stockés ou diffusés en continu sur votre ordinateur via l'entrée USB.

*Remarque : Reportez vous au paragraphe 6 pour plus d'informations sur l'utilisation de l'entrée USB du A7.*

- Vous pouvez utiliser les touches de Volume de la télécommande ou les boutons de Volume du A7 pour ajuster le niveau sonore.
- Si le A7 est connecté à iTunes via AirPlay, vous pouvez utiliser les touches de la télécommande Play/pause pour lancer ou arrêter temporairement la lecture audio, et les touches Next/ Previous pour choisir la piste suivante ou précédente.
- Vous pouvez utiliser la touche Input de la télécommande ou le bouton Standby du A7 pour sélectionner séquentiellement les différentes entrées.

*Remarque : Il y a un léger délai entre les différentes entrées quand on passe successivement de l'une à l'autre. Ceci est la conséquence de devoir rétablir à chaque fois les connexions USB et réseau.*

### 3.3 Ajustements sonores du A7

Lorsque le A7 est connecté à iTunes via AirPlay, vous pouvez utiliser les options d'égalisation d'iTunes pour personnaliser le son.

Les possibilités d'ajustements sonores du son via l'entrée USB ou AUX sont uniquement liées aux capacités logicielles ou matérielles de la source.

### 3.4 Changement d'entrée automatique du A7

Dans certains cas, le A7 peut passer automatiquement sur l'entrée AirPlay, ou se mettre en marche depuis le mode Sommeil :

- Si un programme audio provenant d'iTunes est présent sur AirPlay, que l'entrée USB ou (AUX) filaire est sélectionnée mais qu'il n'y aucun signal audio sur l'une ou l'autre de ces entrées. Alors, l'entrée AirPlay® sera automatiquement sélectionnée.
- Si un programme audio provenant d'iTunes est présent sur AirPlay® alors que le A7 est en mode Veille, alors celui-ci se mettra en marche automatiquement et diffusera ce programme audio.
- Quand le A7 a été en mode Sommeil depuis plus d'une minute, et qu'un signal audio est détecté au niveau de son entrée AUX, alors le A7 va automatiquement se mettre en marche et lire le contenu audio arrivant sur son entrée AUX.

### 4. Diode indicatrice lumineuse du A7

L'indicateur lumineux du A7 s'allume selon un code de couleurs précis, différentes selon les modes et conditions de fonctionnement. Le tableau 1 énumère la liste des couleurs et leurs significations.

### 5. Connexion à un réseau sans fil et configuration d'iTunes

Afin de pouvoir écouter les morceaux musicaux issus de votre bibliothèque iTunes sur votre A7 en utilisant AirPlay®, votre A7 doit pouvoir rejoindre le même réseau sans fil que l'ordinateur sur lequel iTunes est installé et en fonctionnement. Le système d'adressage du A7 est de type DHCP, ce qui signifie qu'une fois qu'il a rejoint le réseau sans fil, il ne nécessitera pas de configuration supplémentaire (attribution automatique de l'adresse IP). Vous aurez par contre besoin de connaître le nom de votre réseau sans fil (SSID) et le mot de passe de connexion associé (également appelé "clé wifi") avant de commencer.



Schéma 5  
Connexions du A7

Code de couleur	Signification	Entrée sélectionnée
Off	Veille	N/A
Rouge sombre	Sommeil	N/A
Rouge clignotant	Mise sous tension	N/A
Rouge clignotant deux fois	Réinitialisation en cours	N/A
Vert	Marche	USB
Vert clignotement rapide	Ajustement du volume	USB
Orange	Marche	Aux
Orange clignotement rapide	Ajustement du volume	Aux
Orange clignotement lent	Défaut de verrouillage source numérique	Aux
Violet	Marche	AirPlay
Violet clignotement rapide	Ajustement du volume	AirPlay
Violet clignotement lent	Pas de réseau connecté	AirPlay
Rouge clignotement rapide	Opération non autorisée	Toutes
Jaune clignotement lent	Configuration sans fil	N/A
Blanc	Mise à jour firmware	N/A
Blanc clignotant	Erreur de mise à jour firmware	N/A

Tableau 1  
Couleurs et significations de l'indicateur lumineux

## 5.1 Configuration de votre A7 au moyen de votre appareil iOS (iPod Touch, iPad, iPhone)

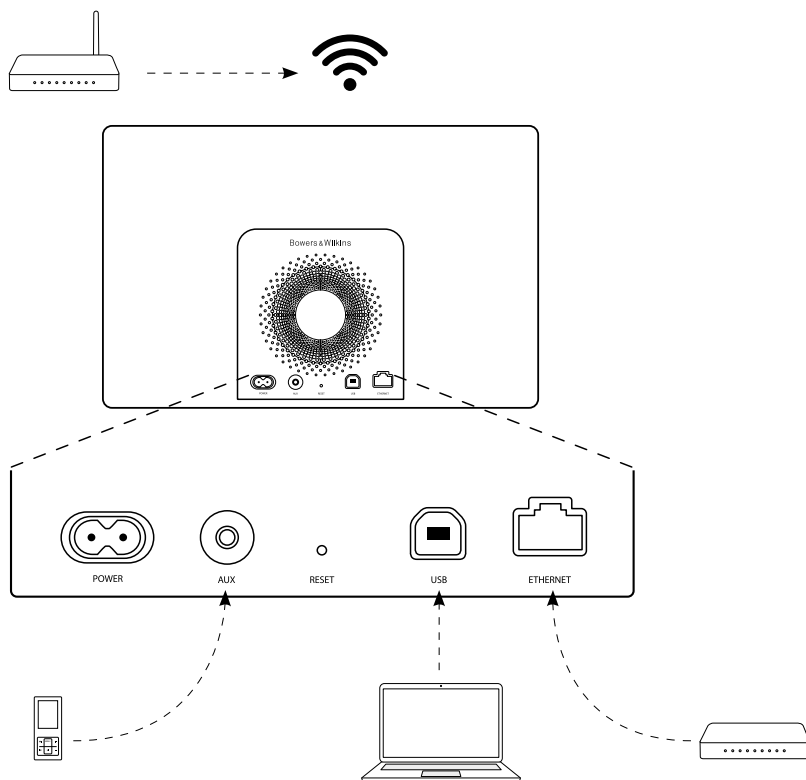
- Téléchargez l'application "Bowers et Wilkins Control" depuis l'App Store, ou en vous connectant à [www.bowers-wilkins.com/control](http://www.bowers-wilkins.com/control)
- Suivez les instructions qui s'affichent sur l'écran

## 5.2 Configuration avec un Mac ou PC

- Téléchargez l'application "Bowers et Wilkins Control" depuis l'App Store, ou en vous connectant à [www.bowers-wilkins.com/control](http://www.bowers-wilkins.com/control)
- Suivez les instructions qui s'affichent sur l'écran

## 5.3 Mise en route du A7 en utilisant une connexion filaire

Pour permettre au A7 de se connecter à votre réseau sans fil, vous devrez tout d'abord le relier physiquement à votre Mac / PC en vous servant d'un câble Ethernet. Assurez-vous que les fonctions sans fil de votre Mac/PC sont coupées. Une fois qu'il sera connecté, vous pourrez accéder à la page de configuration du A7. Suivez les étapes décrites ci-dessous.

*Remarque : Le A7 peut aussi utiliser une connexion filaire pour le streaming avec AirPlay.*

- Débranchez tous les câbles reliés au A7.
- En utilisant un câble Ethernet, reliez la prise ETHERNET à l'arrière du A7 à la prise ETHERNET de l'ordinateur.
- Branchez le câble d'alimentation. Le A7 passe en marche et le voyant lumineux s'allume en rouge clignotant.
- Dès que l'indicateur lumineux passe en jaune clignotant, maintenez le doigt appuyé sur la touche de volume « + » pendant 4 secondes. L'indicateur lumineux va passer en violet continu dès que la connexion filaire sera établie.
- En utilisant un navigateur Internet sur l'ordinateur connecté au A7, tapez l'adresse IP du A7 par défaut (<http://169.254.1.1>) dans le champ d'adresse du navigateur et appuyez sur "retour". Cette opération ouvrira la page de configuration du A7.
- La page de configuration vous offre la possibilité de changer le nom de votre A7. Renommer votre A7 peut s'avérer utile si plusieurs A7 sont connectés au même réseau. Saisissez un nouveau nom (A7 Cuisine par exemple) dans la boîte de saisie du nom du A7, puis cliquez sur Appliquer (Apply)
- Sélectionnez le nom de votre réseau sans fil (SSID) dans la liste déroulante et saisissez le mot de passe dans le case appropriée. Prenez soin de taper le mot de passe correctement.
- Lorsque vous avez terminé, cliquez sur le bouton Appliquer (Apply), puis fermez la page de configuration du A7. Débranchez le câble Ethernet.
- L'indicateur lumineux du A7 va alors changer pour passer en violet continu lorsque la connexion réseau sans fil sera établie. Cette opération peut prendre jusqu'à 3 minutes.

*Remarque : Si le A7 ne parvient pas à se connecter à votre réseau sans fil, c'est probablement parce que le mot de passe réseau qui été saisi est incorrect. Suivez la procédure de réinitialisation du paragraphe 8 et recommencez la configuration réseau.*

## 5.4 Configuration d'iTunes

Lorsque le A7 est connecté à votre réseau personnel (filaire ou sans fil), vous pouvez configurer iTunes pour l'utiliser comme périphérique de sortie. Sélectionnez "A7" comme périphérique de sortie dans le menu AirPlay. Lorsque vous lirez un morceau dans iTunes, vous pourrez alors l'écouter via le A7.

Plusieurs A7 peuvent ainsi être reliés au réseau sans fil et de ce fait diffuser un programme audio dans des pièces différentes. Chacun d'entre eux apparaîtra dans la liste des périphériques iTunes, identifiées par le nom qui leur a été attribué lors de la configuration, ou, par défaut, par les trois derniers chiffres de leur numéro de série.

## 6. Utilisation de l'entrée USB

L'entrée USB vous permet de connecter votre A7 à un Mac / PC pour pouvoir lire des contenus audio stockés ou diffusés en continu.

## 6.1 Lecture audio via USB

Lorsque le A7 est connecté à un Mac / PC par la prise USB et que l'entrée **USB** est sélectionnée, l'ordinateur va identifier A7 comme un périphérique de sortie audio. Le fait de considérer le A7 comme un périphérique audio dans le panneau de contrôle audio du Mac / PC audio va lui permettre de lire des données audio, soit stockés localement sur l'ordinateur, soit diffusées en streaming par le réseau ou Internet. L'indicateur lumineux du A7 s'allume en vert lorsque l'entrée USB est sélectionnée.

*Note : Le tableau de la section 4 décrit les différentes couleurs que peuvent prendre l'indicateur lumineux du A7 et leurs significations.*

En fonction de l'application audio en cours sur le Mac / PC, la télécommande peut être utilisée pour contrôler la lecture, sauter d'une piste à une autre et pour ajuster le volume.

## 7. Mise à jour du logiciel interne (firmware) du A7

Une mise à jour du firmware du A7 peut régulièrement être proposée en téléchargement au niveau de la section Support du A7 du site web de Bowers & Wilkins.

## 8. Réinitialisation usine du A7

Le A7 peut être réinitialisé en insérant un objet pointu (comme un trombone) dans le trou de réinitialisation situé sur le panneau de connexion arrière. L'emplacement du trou de réinitialisation est illustré sur le schéma 6. Pour réinitialiser les paramètres réseau Wi-Fi (entrée AirPlay) du A7 aux valeurs usine par défaut, assurez-vous que le câble secteur est connecté, et mettez le A7 en marche. Enfoncez la tige d'un trombone pendant plus de deux secondes dans le trou de réinitialisation. L'indicateur lumineux clignotera en rouge à deux reprises pour indiquer que le A7 a bien été réinitialisé.

## 9. Entretien du A7

Utilisez une brosse ou la buse d'un aspirateur pour nettoyer la grille en tissu. Essayez les autres surfaces avec un chiffon propre et non pelucheux. Si vous souhaitez utiliser un produit de nettoyage, appliquez-le sur le chiffon et pas directement sur le A7. Testez préalablement sur une petite zone, car certains produits de nettoyage peuvent endommager les surfaces. Évitez les produits abrasifs, ou contenant de l'acide, des alcalins ou des agents antibactériens.

## 10. Dépannage

Si vous avez besoin d'aide pour résoudre un problème spécifique, ou si avez une question à laquelle vous voudriez une réponse, veuillez-vous reporter à notre guide de dépannage, ou aux Questions Fréquemment Posées (FAQ) à la page « Support A7 » de notre site Web : [www.bowers-wilkins.com/support](http://www.bowers-wilkins.com/support)



Schéma 6  
Réinitialisation usine du A7

## Spécifications

Modèle	A7
Description	Système Musical Sans Fil
Caractéristiques	Technologie Apple® AirPlay® Traitement numérique du signal (DSP) Amplification numérique haute qualité Classe D Alimentation à découpage Diffusion continue par USB depuis un PC/Mac® Event Flowport™ Télécommande
Haut-parleurs	2x ø25mm (1 pouce) tweeters à dôme métallique 2x ø75mm (3.5 pouces) médiums 1x ø150 mm (6 pouces) graves
Réponse en fréquence	40 Hz – 36 kHz ± 3dB dans l'axe de référence
Plage de fréquence (-6dB)	36 Hz et 42kHz
Puissance de sortie des amplificateurs	2x25 W (tweeters) 2x25 W (médiums) 1x50 W (grave)
Alimentation	100 V – 240 V ~ 50 / 60Hz
Puissance consommée en fonctionnement	100 W
Puissance consommée en veille	< 0.5 W
Température de fonctionnement	Ce produit est conçu pour fonctionner uniquement à une température ambiante inférieure à 45°C
Entrées	Réseau ( Ethernet RJ-45 ou Wifi) Auxiliaire – analogique / optique numérique ( mini-jack 3.5 mm) Diffusion continue, synchronisation et mises à jour logiciel (USB 2.0)
Hauteur	220 mm
Largeur	380 mm
Profondeur	160 mm
Poids Net	5.7 kg
Finitions Coffret	Fibre de verre renforcée ABS
Grille	Tissu noir
Compatibilité Apple	AirPlay fonctionne avec l'iPhone, l'iPod touch et l'iPad avec iOS 4.3.3 ou supérieur, un Mac avec OS X Mountain Lion, un Mac ou un PC avec iTunes 10.2.2 ou supérieur.

## Willkommen bei Bowers & Wilkins und dem A7

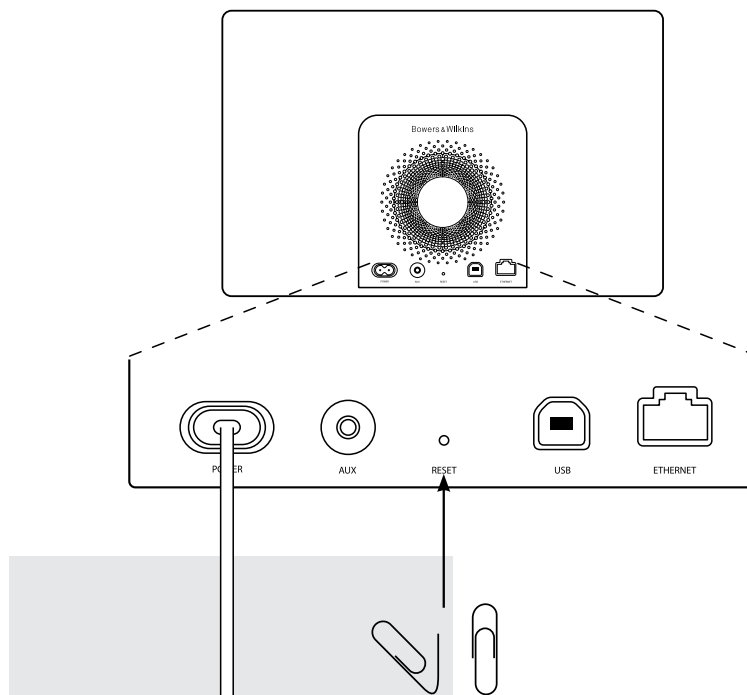
Der Firmengründer John Bowers war der Meinung, dass ein wunderschönes Design, eine innovative Konstruktion und ausgeklügelte Technologien die Schlüssel zu Audio-Entertainment der Extraklasse in Ihrem Zuhause sind. Wir teilen seine Meinung und jedes von uns entwickelte Produkt basiert darauf.

Das A7 kann folgendermaßen eingesetzt werden:

- Es kann iTunes®-Musikdateien über eine LAN- oder eine WLAN-Netzwerkverbindung direkt wiedergeben.
- Es kann auf Ihrem Computer gespeicherte Audiodateien oder Streaming-Inhalte über USB wiedergeben.
- Es kann an eine externe Audioquelle, wie z. B. an ein Fernsehgerät oder einen tragbaren Musik-Player, angeschlossen werden und deren Audiosignale wiedergeben.

In dieser Bedienungsanleitung erfahren Sie, wie Sie Ihr A7 optimal nutzen können. Wir beginnen mit dem Inhalt des A7-Versandkartons.



## 1. Inhalt des A7-Versandkartons

1. A7
2. Netzkabel
3. Fernbedienung
4. Unterlagen, einschließlich Kurzanleitung, Garantieunterlagen und wichtiger Sicherheitshinweise.

### Umweltinformation

Dieses Produkt entspricht den internationalen Richtlinien über die Beschränkung der Verwendung bestimmter gefährlicher Stoffe in Elektro- und Elektronikgeräten (**Restriction of Hazardous Substances (RoHS)**), die Registrierung, Bewertung, Zulassung und Beschränkung chemischer Stoffe (**Registration, Evaluation, Authorisation and restriction of CHemicals (REACH)**) und über Elektro- und Elektronik-Altgeräte (**Waste Electrical and Electronic Equipment (WEEE)**). Erkundigen Sie sich bei der örtlichen Abfallentsorgung, wie dieses Produkt ordnungsgemäß recycelt oder entsorgt werden kann.

## 2. Anschlussmöglichkeiten Ihres A7

Beim A7 können Sie:

- AirPlay® nutzen, um Ihre iTunes-Bibliothek wireless zu streamen.
- AirPlay® nutzen, um wireless von einem iPod touch®, iPhone® bzw. iPad® zu streamen.
- die Anschlussbuchsen an der Geräterückseite nutzen.

In Abbildung 1 sind die Anschlussbuchsen an der Rückseite des A7 dargestellt.

### AirPlay-Verbindung

Dank Apples AirPlay-Technologie kann das A7 sowohl wireless als auch über den Ethernet-Anschluss iTunes-Musikdateien abspielen. Ist das A7 an dasselbe Netzwerk angeschlossen wie ein Computer, auf dem die iTunes-Bibliothek gespeichert ist, so kann es im AirPlay-Popup-Menü als Wiedergabegerät erscheinen. In Kapitel 5 finden Sie Informationen zur Konfiguration Ihres A7 für die Verbindung mit Ihrem Heimnetzwerk und zur Konfiguration von iTunes, um diese Anwendung über das A7 abspielen zu können.

*Hinweis: Stellen Sie sicher, dass die aktuellste iTunes-Version installiert worden ist.*

*Hinweis: Für den Anschluss Ihres A7 an ein Ethernet-Netzwerk ist ein Standard-Ethernet-Kabel erforderlich.*

Sie können Ihre Musik auch direkt vom iPod, iPhone bzw. iPad zum A7 streamen. Jeder iPod, jedes iPhone und jedes iPad mit Lautstärkeregelung besitzt ein zusätzliches Icon, das die Auswahl externer Lautsprecher für die Wiedergabe ermöglicht. Jedes AirPlay-Gerät innerhalb der Wireless-Serie ist in der Liste enthalten.

*Hinweis: AirPlay funktioniert mit dem iPhone, iPod touch und iPad mit iOS 4.3.3 oder höher, einem Mac mit OS X Mountain Lion sowie einem Mac/PC mit iTunes 10.2.2 oder höher.*

### USB-Eingang

Möchten Sie sich auf Ihrem PC/Mac gespeicherte Audiodateien oder Streaming-Inhalte anhören, nutzen Sie den USB-Eingang des A7 und verbinden ihn über ein USB-Kabel mit einer freien PC/Mac-USB-Buchse.

*Hinweis: Ein USB-A-B-Kabel (USB-Druckerkabel) ist erforderlich, wenn Sie Ihr A7 mit einem PC/Mac verbinden und unabhängig von der AirPlay-Streaming-Funktion nutzen möchten. Um einen zuverlässigen Betrieb zu gewährleisten, sollte das Kabel nicht länger als 3 m sein. Verbinden Sie das A7 direkt mit dem USB-Port Ihres Macs/PCs und nicht über eine beliebige, dazwischen geschaltete USB-Hardware.*

### Auxiliary-Eingang (AUX)

Möchten Sie sich eine externe analoge oder digitale Audioquelle anhören, so können Sie diese entweder über ein analoges Kabel mit einem Mini-stecker oder über ein Digitalkabel mit einem optischen Mini-TOSlink-Stecker an die AUX-Eingangsbuchse des A7 anschließen. Das A7 identifiziert den verwendeten Kabeltyp dann automatisch und konfiguriert die AUX-Eingangsbuchse entsprechend.

*Hinweis: Das A7 kann digitale Stereosignale bis zu einer Auflösung von 24 Bit/96 kHz wiedergeben. Es ist nicht kompatibel mit digitalen, Surround-Sound-kodierten 5.1-Kanal-Audiosignalen.*

### Netzeingang (POWER)

Verbinden Sie das A7 über das beiliegende Netzkabel mit der Netzsteckdose. Schließen Sie das A7 zum ersten Mal an das Netz an, so schaltet es sich automatisch ein und die LED blinkt rot.

*Hinweis: In der Tabelle in Kapitel 4 werden die LED-Farben und deren Bedeutung erläutert.*





Abbildung 1  
Rückansicht des A7

### 3. Betrieb des A7

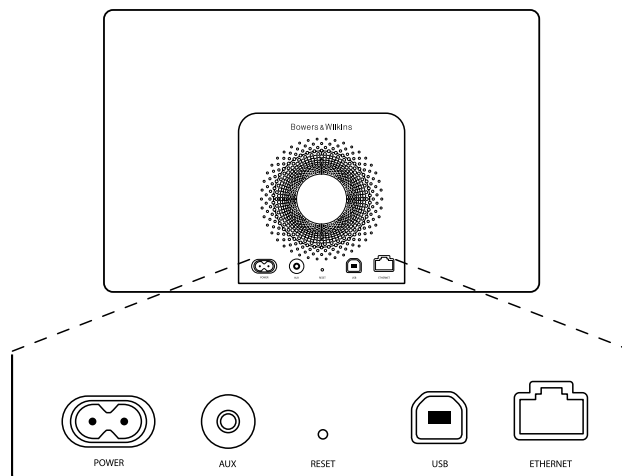

Das A7 kann entweder über die Bedienelemente am A7 (siehe Abbildung 2) oder über die Fernbedienung gesteuert werden. Möchten Sie die Fernbedienung benutzen, so müssen Sie vor der ersten Inbetriebnahme das Isolierstück für die Batterie entfernen (siehe Abbildung 3). In Abbildung 4 werden die Tasten der Fernbedienung erklärt.

#### 3.1 Ein- und Ausschalten

Zusätzlich zum normalen Betriebsmodus verfügt das A7 über die Modi Standby und Sleep. Im Standby-Modus sind alle Funktionen des A7 deaktiviert und der Stromverbrauch ist auf ein Minimum reduziert. Im Sleep-Modus bleibt das A7 wireless mit dem Netzwerk verbunden und die LED leuchtet dunkelrot. Im Standby-Modus erlischt die LED.

Das A7 kann nur durch Drücken der Standby-Taste  am A7 vom Standby- in den Betriebsmodus geschaltet werden.

Befindet sich das A7 im Sleep-Modus, so kann es folgendermaßen eingeschaltet werden:

- Durch Drücken der Standby-Taste  am A7.
- Durch Drücken der Standby-Taste  auf der Fernbedienung.
- Durch Audio Streaming zum A7 über AirPlay.
- Durch Musikwiedergabe über den AUX-Eingang.

Wird das A7 vom Standby- bzw. Sleep-Modus in den Betriebsmodus geschaltet, wird der zuletzt verwendete Eingang ausgewählt, sofern dieser noch angeschlossen ist. Ist er es nicht mehr, so durchsucht das A7 automatisch seine Eingänge (AUX, USB, AirPlay) und wählt den ersten aus, den es findet und der angeschlossen ist. Die LED des A7 wechselt ihre Farbe entsprechend dem ausgewählten Eingang. Ist das Setup von AirPlay durchgeführt worden und wird kein angeschlossener Eingang gefunden, so wird standardmäßig der AirPlay-Eingang ausgewählt.

*Hinweis: Beim ersten Einschalten blinkt die LED gelb, wenn das AirPlay-Setup noch nicht durchgeführt wurde.*

*Hinweis: In der Tabelle in Kapitel 4 werden die LED-Farben und deren Bedeutung erläutert.*

Um das A7 in den Sleep-Modus zu schalten, drücken Sie die Standby-Taste auf der Fernbedienung oder halten die Standby-Taste am A7 zwei Sekunden gedrückt. Die LED des A7 leuchtet dunkelrot.

Um das A7 in den Standby-Modus zu schalten, halten Sie die Standby-Taste am A7 vier Sekunden gedrückt. Die LED erlischt.

*Hinweis: Es ist nicht möglich, das A7 über die Fernbedienung in den Standby-Modus zu schalten.*

*Hinweis: Nach mehr als 30 Minuten der Inaktivität schaltet das A7 automatisch in den Sleep-Modus.*



Abbildung 2  
Erläuterung der Bedienelemente des A7



Abbildung 3  
Entfernen des Isolierstücks

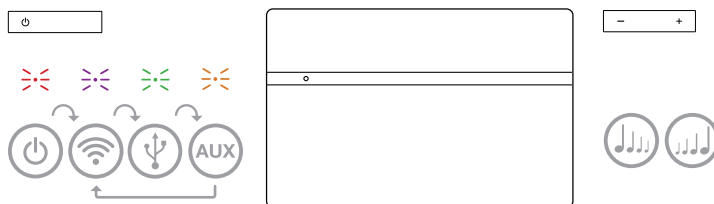

Abbildung 4  
Erläuterung der A7-Fernbedienungstasten

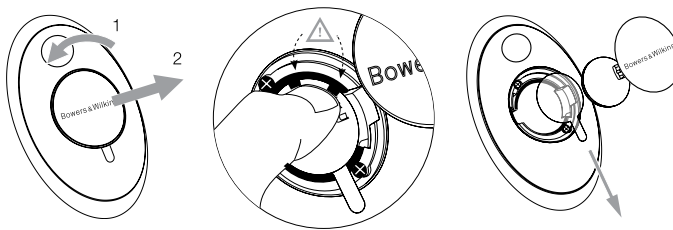

### 3.2 Die Funktionen des A7

In Abbildung 5 ist dargestellt, welche Anschlussmöglichkeiten beim A7 bestehen.

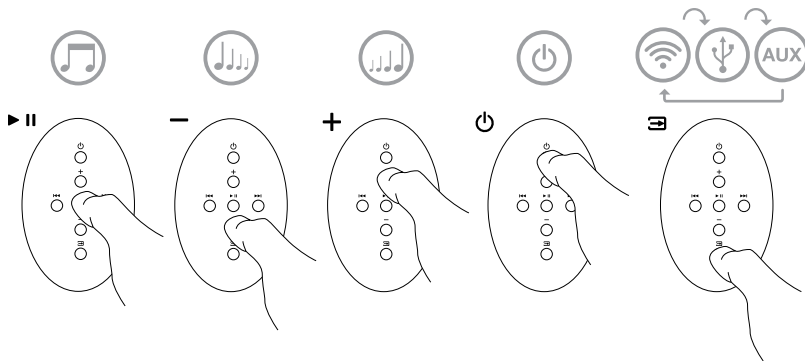
Wird das A7 vom Standby- bzw. Sleep-Modus in den Betriebsmodus gesetzt, können Sie

- ein LAN- oder WLAN-Netzwerk anschließen und sich über AirPlay Ihre iTunes-Musikdateien anhören.
  - sich über den AUX-Eingang des A7 andere digitale oder analoge Audioquellen anhören.
  - sich über USB auf Ihrem Computer gespeicherte Audiodaten oder Streaming-Inhalte anhören.
- Hinweis: In Kapitel 6 erhalten Sie weitere Informationen zur Nutzung des A7-USB-Eingangs.*
- die Lautstärketasten auf der Fernbedienung oder am A7 nutzen, um die Lautstärke einzustellen.
  - – wenn das A7 über AirPlay mit iTunes verbunden ist – die Play-/Pause-Taste auf der Fernbedienung nutzen, um die Wiedergabe oder den Pause-Modus zu aktivieren sowie die rechte und linke Track-Taste, um den nächsten bzw. den vorherigen Titel auszuwählen.
  - die Input-Taste auf der Fernbedienung bzw. die Standby-Taste am A7 nutzen, um nacheinander die angeschlossenen Eingänge auszuwählen.

*Hinweis: Beim Umschalten der A7-Eingänge ergibt sich eine kurze Verzögerungszeit. Diese ist darauf zurückzuführen, dass entweder die USB- oder die Netzwerkverbindung wieder hergestellt werden muss.*



Abbildung 5 Anschlussmöglichkeiten des A7

### 3.3 Einstellen des Klanges beim A7

Ist das A7 über AirPlay mit Ihrer iTunes-Bibliothek verbunden, können Sie zur Anpassung des Klanges eine der iTunes-EQ-Optionen auswählen.

Die Möglichkeiten, den Klang einer an den AUX-Eingang angeschlossenen Quelle anzupassen, hängen von deren Hardware bzw. Software ab.

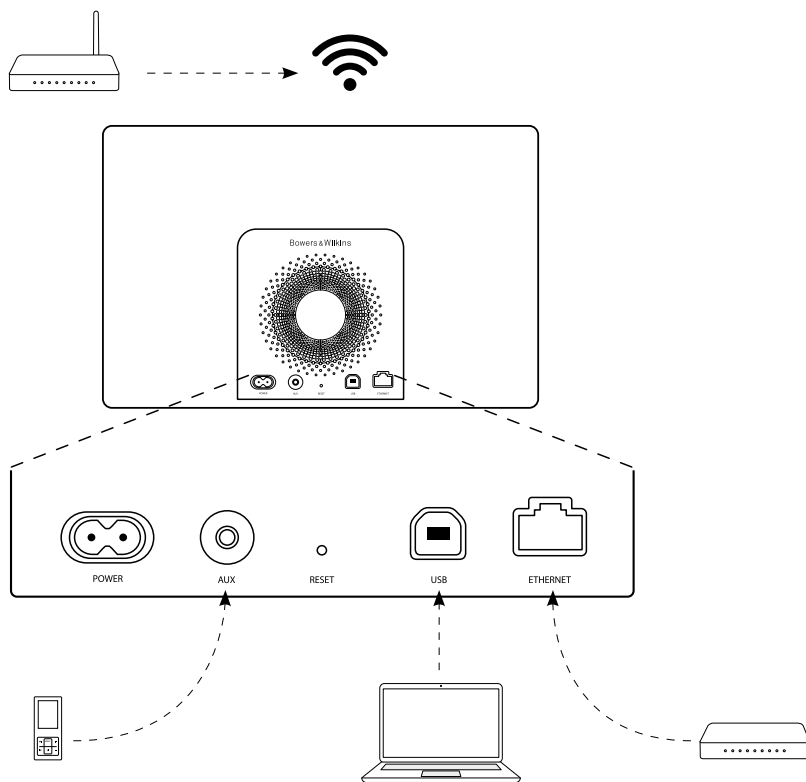
### 3.4 Automatisches Umschalten der Eingänge beim A7

Unter gewissen Umständen schaltet das A7 automatisch auf seinen AirPlay-Eingang bzw. vom Sleep- in den Betriebsmodus:

- Werden, wenn der USB- oder der AUX-Eingang ausgewählt ist, aber keine Audiowiedergabe erfolgt, von iTunes Audiosignale zum AirPlay-Eingang gestreamt, so wird automatisch der AirPlay-Eingang ausgewählt.
- Werden Audiosignale von iTunes zum AirPlay-Eingang gestreamt, während sich das A7 im Sleep-Modus befindet, so wird es automatisch eingeschaltet und die Streaming-Inhalte werden wiedergegeben.
- Befindet sich das A7 mehr als eine Minute im Sleep-Modus und wird am AUX-Eingang ein Signal erkannt, so schaltet es sich automatisch ein und beginnt mit der Wiedergabe des am AUX-Eingang anliegenden Audiosignals.

### 4. LED-Anzeige des A7

Die LED des A7 leuchtet in verschiedenen Farben, um unterschiedliche Betriebszustände anzuzeigen. Tabelle 1 zeigt, welche Bedeutung die jeweilige Farbe hat.

LED-Anzeige	Bedeutung	Gewählter Eingang
Aus	Standby	–
Dunkelrot	Sleep	–
Rot pulsierend	Einschalten	–
Blinkt zweimal rot	Reset beginnt	–
Grün	Ein	USB
Blinkt schnell grün	Lautstärkeeinstellung	USB
Orange	Ein	AUX
Blinkt schnell orange	Lautstärkeeinstellung	AUX
Blinkt langsam orange	Fehler digitale Audiosperre	AUX
Lila	Ein	AirPlay
Blinkt schnell lila	Lautstärkeeinstellung	AirPlay
Blinkt langsam lila	Kein Netzwerk angeschlossen	AirPlay
Blinkt schnell rot	Ungültige Operation	Beliebig
Blinkt langsam gelb	Wireless-Setup-Modus	–
Weiß	Firmware-Update	–
Blinkt weiß	Firmware-Fehler	–

Tabelle 1 Farbe der LED und deren Bedeutung

## 5. Verbindung mit einem WLAN-Netzwerk und Konfigurieren von iTunes

Um Ihre iTunes-Musikdateien bei aktivierter AirPlay-Funktion über das A7 wiedergeben zu können, muss Ihr A7 an dasselbe Netzwerk angeschlossen sein wie der Computer, auf dem iTunes installiert ist und läuft. Beim A7 wird die Netzwerkadresse per DHCP bezogen. Das bedeutet, dass, sobald es mit dem WLAN verbunden ist, keine weitere Konfiguration erforderlich ist. Sie benötigen den Netzwerknamen Ihres Heim-WLANs und das Passwort (auch WLAN-Schlüssel genannt), bevor Sie beginnen.

### 5.1 Setup Ihres A7 mit einem iOS-Gerät (iPod touch, iPad oder iPhone)

- Laden Sie sich die 'Bowers & Wilkins Control'-App aus dem App Store herunter oder besuchen Sie unsere Webseite [www.bowers-wilkins.com/control](http://www.bowers-wilkins.com/control)
- Folgen Sie den Hinweisen auf dem Bildschirm.

### 5.2 Setup mit einem Mac oder PC

- Laden Sie sich die 'Bowers & Wilkins Control'-App aus dem App Store herunter oder besuchen Sie unsere Webseite [www.bowers-wilkins.com/control](http://www.bowers-wilkins.com/control)
- Folgen Sie den Hinweisen auf dem Bildschirm.

### 5.3 Setup des A7 über eine drahtgebundene Verbindung

Soll für das Setup des A7 die Verbindung zu einem WLAN-Netzwerk hergestellt werden, muss es zunächst über ein Ethernet-Kabel mit dem PC/Mac verbunden werden. Stellen Sie sicher, dass die WLAN-Funktionen Ihres Macs/PCs deaktiviert sind. Nach dem Herstellen der Verbindung können Sie die Setup-Seite des A7 aufrufen. Gehen Sie folgendermaßen vor:

*Hinweis: Das A7 kann auch ein LAN-Netzwerk für das AirPlay-Streaming nutzen.*

- Trennen Sie alle Kabel vom A7.
- Verwenden Sie ein Ethernet-Kabel, um die ETHERNET-Buchse an der Rückseite des A7 mit einer Ethernet-Buchse an Ihrem Computer zu verbinden.
- Schließen Sie das Netzkabel an. Das A7 schaltet sich ein und die LED blinkt rot.
- Beginnt die LED gelb zu blinken, halten Sie die Lautstärketaste + auf dem A7 vier Sekunden gedrückt. Die LED des A7 leuchtet lila, wenn die drahtgebundene Netzwerkverbindung hergestellt ist.
- Nutzen Sie einen Internetbrowser, der auf dem an das A7 angeschlossenen Computer läuft, geben Sie die Standard-Netzwerkadresse des A7 (<http://169.254.1.1>) in das Browser-Adressfeld ein und drücken „Return“. Dadurch öffnet sich die Setup-Seite des A7.
- Die Setup-Seite bietet die Möglichkeit, den Namen des A7 zu ändern. Diese Änderung ist sinnvoll, wenn mehr als ein A7 an das Netzwerk angeschlossen werden soll. Geben Sie einen neuen Namen (z. B. A7-Wohnzimmer, A7-Küche usw.) in das A7-Namenfeld ein.
- Wählen Sie den Namen Ihres Heimnetzwerks aus der Drop-Down-Liste und geben Sie das Passwort in das entsprechende Feld ein. Achten Sie auf die korrekte Eingabe des Passworts.
- Ist dieser Vorgang abgeschlossen, klicken Sie auf die Apply-Taste und schließen dann die Setup-Seite des A7. Entfernen Sie das Ethernet-Kabel.

- Ist die WLAN-Verbindung hergestellt, beginnt die LED des A7 permanent lila zu leuchten. Dieser Vorgang kann bis zu drei Minuten dauern.

*Hinweis: Gelingt es nicht, die Verbindung zu Ihrem WLAN-Heimnetzwerk herzustellen, so liegt dies oftmals an der Eingabe eines falschen Passworts. Führen Sie entsprechend den Hinweisen in Kapitel 8 ein Reset durch und beginnen Sie noch einmal mit dem Setup.*

### 5.4 Konfigurieren von iTunes

Ist das A7 mit Ihrem Heimnetzwerk verbunden (drahtgebunden oder wireless), können Sie iTunes konfigurieren, um es für die Wiedergabe nutzen zu können. Wählen Sie das A7 im AirPlay-Popup-Menü als Wiedergabegerät aus. iTunes kann jetzt über das A7 wiedergegeben werden.

An Ihr WLAN können zur Audiowiedergabe in verschiedenen Räumen mehrere A7 angeschlossen werden. Jedes von ihnen ist im iTunes-Gerätemenü aufgelistet und kann entweder über die auf der Setup-Seite eingegebenen Namen oder standardmäßig über die letzten drei Ziffern ihrer Seriennummern identifiziert werden.

### 6. Nutzung des USB-Eingangs

Über den USB-Eingang können Sie das A7 an einen PC/Mac anschließen, um gespeicherte Audiodateien oder Streaming-Inhalte wiederzugeben.

### 6.1 Audiowiedergabe über USB

Ist das A7 über den USB-Eingang an einen PC/Mac angeschlossen und wird der USB-Eingang ausgewählt, so identifiziert der Computer das A7 als ausschließlich zur Wiedergabe genutztes Audiogerät. Wird das A7 über die Systemsteuerung/Systemeinstellung des PCs/Macs spezifiziert, so können entweder die lokal auf dem Computer gespeicherten Audiodateien oder die über ein Netzwerk oder das Internet gestreamten Audiodaten wiedergegeben werden. Bei ausgewähltem USB-Eingang leuchtet die LED des A7 grün.

*Hinweis: In Kapitel 4 werden die Farben der LED und deren Bedeutung erläutert.*

Abhängig von der genutzten PC/Mac-Audioanwendung kann die Fernbedienung zur Steuerung der Wiedergabe, zum Überspringen von Titeln und zur Einstellung der Lautstärke eingesetzt werden.

### 7. Firmware-Update des A7

Von Zeit zu Zeit kann ein Firmware-Update erforderlich sein. Die aktuelle Version des A7 steht unter Support auf der Bowers & Wilkins-Webseite zum Download bereit.

### 8. Zurücksetzen des A7 in die Werksvoreinstellungen

An der Rückseite des A7 befindet sich zwischen dem AUX- und dem USB-Anschluss eine Reset-Taste (siehe Abbildung 6). Um die Netzwerkeinstellungen (AirPlay-Eingang) des A7 in die Werksvoreinstellungen zurückzusetzen, stellen Sie sicher, dass das Netzkabel angeschlossen und das A7 eingeschaltet ist. Halten Sie die Reset-Taste mit der Spitze einer Büroklammer oder etwas Ähnlichem zwei Sekunden lang gedrückt. Die LED blinkt zweimal rot.

### 9. Reinigen des A7

Verwenden Sie eine Kleiderbürste oder ein feuchtes Tuch, um den Stoff der Abdeckung zu reinigen. Wischen Sie die anderen Teile mit einem sauberen, fusselfreien Tuch ab. Möchten Sie einen Reiniger benutzen, so sprühen Sie ihn auf ein Tuch, niemals direkt auf das A7. Testen Sie zuerst an einer kleinen, unauffälligen Stelle, da einige Reinigungsprodukte manche Oberflächen beschädigen können. Verwenden Sie keine scharfen bzw. säure- oder alkalihaltigen oder antibakteriellen Produkte.

### 10. Störungssuche und -beseitigung

Benötigen Sie Hilfe bei der Lösung eines bestimmten Problems oder haben Sie eine Frage, so finden Sie auf der Support-Seite des A7 auf unserer Webseite [www.bowers-wilkins.de](http://www.bowers-wilkins.de) entsprechende Informationen.



Abbildung 6  
Zurücksetzen des A7 in die Werksvoreinstellungen

## Technische Daten

Modell	A7
Beschreibung	Wireless-Musiksystem
Technische Merkmale	Apple®-AirPlay®-Technologie Digitale Signalverarbeitung (DSP) Hochwertige Class-D-Verstärker Schaltnetzteil USB-Streaming vom PC / Mac® Flowport™ Fernbedienung inklusive
Chassis	2 x 25-mm-Aluminiumkalotten-Hochtöner mit Nautilus™-Röhrentechnologie 2 x 75-mm-Mitteltöner 1 x 150-mm-Subwoofer
Frequenzgang	40 Hz – 36 kHz ±3 dB an der Bezugsachse
Frequenzumfang (-6 dB)	36 Hz und 42 kHz
Verstärkerleistung	2 x 25 W (Hochtöner) 2 x 25 W (Mitteltöner) 1 x 50 W (Subwoofer)
Spannungsversorgung	100 – 240 V ~ 50/60 Hz
Leistungsaufnahme	100 W
Leistungsaufnahme (Standby)	<0,5 W
Betriebstemperatur	Dieses Produkt ist so ausgelegt, dass es bei einer Umgebungstemperatur von bis zu 45°C arbeitet
Eingänge	Netzwerk (RJ45 Ethernet bzw. WLAN) Aux – analog/optisch digital (3,5-mm-Minibuchse) Streaming, Firmware-Updates (USB 2.0)
Höhe	220 mm
Breite	360 mm
Tiefe	160 mm
Nettogewicht	5,7 kg
Gehäuse	ABS, glasfaserverstärkt
Grill	Schwarzer Stoff
Apple-Kompatibilität	AirPlay funktioniert mit dem iPhone, iPod touch und iPad mit iOS 4.3.3 oder höher, einem Mac mit OS X Mountain Lion sowie einem Mac/PC mit iTunes 10.2.2 oder höher.

## Bienvenido a Bowers & Wilkins y al A7

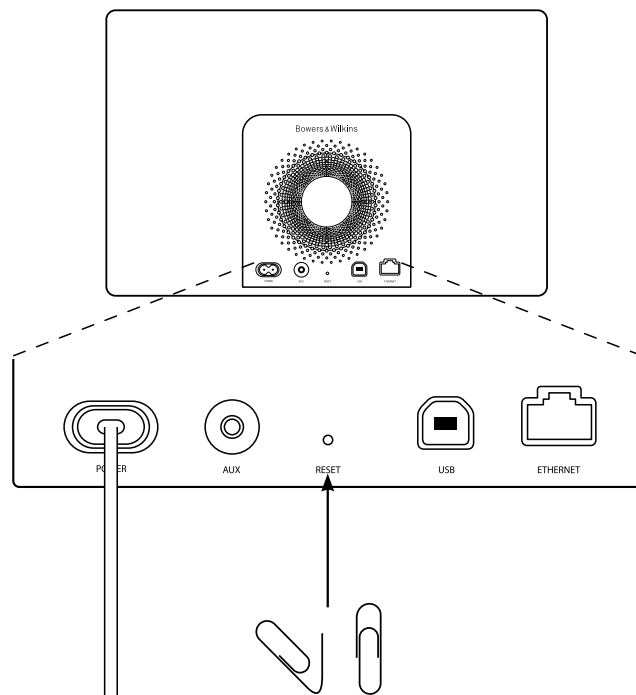
Gracias por elegir Bowers & Wilkins. Cuando John Bowers fundó nuestra compañía, lo hizo con la firme creencia de que el diseño imaginativo, la ingeniería innovadora y la tecnología avanzada eran las claves que podían desbloquear el disfrute del sonido en el hogar. Se trata de una creencia que seguimos compartiendo y que inspira cada producto que diseñamos.

El A7 puede ser utilizado para:

- Reproducir sonido directamente desde iTunes® tanto por cable como mediante una conexión en red inalámbrica.
- Reproducir señales de audio almacenadas en o directamente –“streaming”- de su ordenador a través de una toma USB.
- Conectar y escuchar fuentes de audio externas como un televisor o un reproductor portátil de audio.

Este manual le contará todo lo que usted necesita saber para sacar el máximo provecho del A7. Empieza describiendo el contenido del embalaje del A7.



## 1. Contenido del Embalaje del A7

1. A7
2. Cable de alimentación
3. Mando a distancia
4. Paquete con Documentación que contiene una Guía de Arranque Rápido, información referente a la garantía y advertencias de seguridad obligatorias.

### Información Medioambiental

Este producto satisface varias regulaciones internacionales relacionadas con la protección del medio ambiente, entre ellas –pero sin estar limitadas a las mismas– la de Restricción del Uso de Sustancias Peligrosas (RoHS) en equipos eléctricos y electrónicos, la de Registro, Evaluación y Autorización del uso de Productos Químicos REACH) y la de eliminación de Residuos Procedentes de Equipos Eléctricos y Electrónicos (WEEE). Para reciclar o desechar este producto adecuadamente, le sugerimos que contacte con sus autoridades locales en materia de gestión de residuos.

## 2. Conexión de su A7

Usted puede conectar su A7 de tres maneras diferentes:

- Utilizando el sistema AirPlay® para reproducir directamente –“streaming”– música desde iTunes.
- Utilizando el sistema AirPlay® para reproducir directamente –“streaming”– música desde un iPod touch®, iPhone® o iPad®.
- Utilizando los terminales de conexión del panel posterior.

El Diagrama 1 ilustra los terminales de conexión del panel posterior del A7.

### Conexión Vía AirPlay

El A7 es capaz de reproducir música desde iTunes tanto por vía inalámbrica como a través de una conexión por cable (Ethernet) utilizando la tecnología de “streaming” AirPlay. Cuando es conectado a la misma red como un ordenador equipado con iTunes, el A7 puede aparecer como una opción de salida en el menú desplegable del AirPlay. Para obtener más información sobre cómo configurar el A7 para que forme parte de su red doméstica y sobre cómo configurar iTunes para que sus contenidos se puedan escuchar a través del A7, le rogamos que consulte la Sección 5.

*Nota: Asegúrese de haber instalado la versión de iTunes más avanzada disponible.*

*Nota: Si desea conectar su A7 a una red de Ethernet, necesitará un cable de Ethernet estándar.*

Además de reproducir directamente –“streaming”– contenidos de audio desde iTunes, el AirPlay también permite reproducir directamente con el A7 contenidos de audio procedentes de un iPod touch, iPhone o iPad. Cualquier aplicación para iPod touch, iPhone o iPad que incorpore un control de volumen vendrá acompañada de un icono adicional que permite seleccionar cajas acústicas remotas disponibles para la escucha. Cualquier dispositivo AirPlay que esté dentro del rango de cobertura de la red inalámbrica será incluido en la lista de selecciones.

*Nota: El AirPlay funciona con iPhone, iPod touch e iPad equipados con el sistema operativo iOS 4.3.3 o posterior, con ordenadores Mac con sistema operativo OS X Mountain Lion o con ordenadores PC y Mac equipados con iTunes 10.2.2 o posterior.*

### Entrada USB

Si desea escuchar música almacenada en su PC/Mac o directamente a través el mismo –“streaming”– utilizando la entrada USB del A7, conéctelo con un cable USB desde una toma USB libre de su PC/Mac.

*Nota: Necesitará un cable USB A-B (es decir un cable USB para impresora) para conectar su A7 a un PC/Mac para cualquier uso que no sea el “streaming” vía AirPlay. Con el fin de garantizar un funcionamiento fiable, la longitud de dicho cable no debería ser nunca superior a 3 metros. El A7 debería conectarse directamente al puerto USB del PC/Mac y no a través de hardware USB intermedio.*

### Entrada Auxiliar

Si desea escuchar música procedente de una fuente analógica o digital externa, conéctela a la entrada AUX del A7 utilizando un cable analógico terminado con una mini-clavija estándar o un cable digital terminado con una mini-clavija óptica TosLink. El A7 identificará automáticamente el tipo de cable utilizado y configurará la entrada AUX de la manera apropiada.

*Nota: El A7 es capaz de reproducir señales digitales de audio estereofónico con una resolución máxima de 24 bits/96 kHz. No es compatible con señales digitales de audio codificadas en 5.1 canales para sonido envolvente.*

### Entrada de Corriente Eléctrica Alterna

Conecte el A7 a una toma de corriente eléctrica alterna con ayuda del cable de red suministrado de serie con el aparato. Cuando sea conectado por vez primera a la red eléctrica, el A7 se pondrá en marcha automáticamente con su indicador luminoso en rojo parpadeante.

*Nota: La tabla que figura en la Sección 4 describe todos los colores del indicador luminoso del A7 y sus correspondientes significados.*





Diagrama 1  
Panel posterior del A7

### 3. Utilización del A7

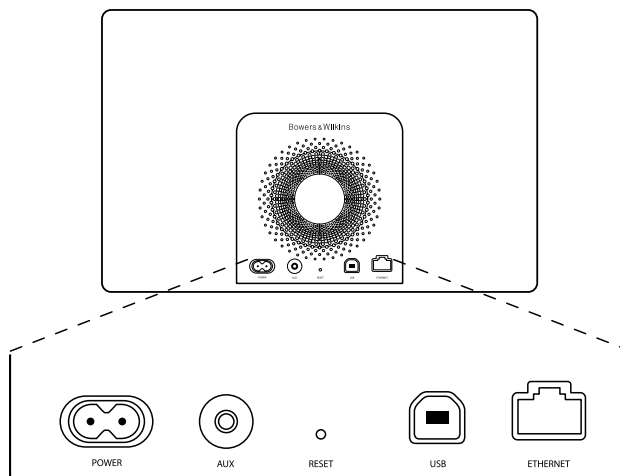

El A7 puede ser manejado desde los controles de su cuerpo principal, que se ilustran en el Diagrama 2, o desde el mando a distancia. Si se va a utilizar el mando a distancia, deberá retirarse antes la lengüeta de aislamiento que hay en el compartimento portabaterías.

#### 3.1 Puesta en Marcha y Desconexión

Además del modo de funcionamiento normal, el A7 incluye los modos de Espera ("Standby") y Reposo ("Sleep"). En el modo Standby, todas las funciones del A7 están desactivadas y el consumo de energía del aparato es minimizado. En el modo Sleep, la función de conexión en red inalámbrica del Zeppelin Air permanece activada. El indicador del A7 se ilumina en color rojo atenuado en el modo Sleep y se apagará en el modo Standby.

El A7 sólo puede ser activado desde el modo Standby pulsando el botón Standby  del cuerpo principal del A7.

El A7 puede ser activado desde el modo Sleep realizando las acciones siguientes:

- Pulsando el botón Standby  del A7.
- Pulsando la tecla Standby  del mando a distancia.
- Reproduciendo directamente –"streaming"- música con el A7 vía AirPlay.
- Reproduciendo música a través de la entrada AUX.

Cuando el A7 es puesto en marcha desde Standby o Sleep, se seleccionará la última entrada utilizada si la misma sigue estando conectada. Si la última entrada utilizada ya no está conectada, el A7 explorará automáticamente sus entradas (AUX, USB, AirPlay) y seleccionará la primera que encuentre que esté conectada. El indicador luminoso del A7 cambiará al color que designe la entrada seleccionada. En caso de que no se encuentre ninguna entrada conectada, el A7 seleccionará por defecto la entrada AirPlay.

*Nota: Si el AirPlay no ha sido configurado, el indicador luminoso parpadeará en color amarillo.*

*Nota: La tabla que figura en la Sección 4 describe todos los colores del indicador luminoso del A7 y sus correspondientes significados.*

Para situar el A7 en el modo Sleep, pulse la tecla Standby del mando a distancia o pulse y mantenga pulsado durante 2 segundos el botón Standby del cuerpo principal del A7. El indicador del A7 se iluminará en color rojo atenuado.

Para situar el A7 en el modo Standby, pulse y mantenga pulsado durante 4 segundos el botón Standby del cuerpo principal del A7. El indicador luminoso del A7 se apagará.

*Nota: No es posible situar el A7 en el modo Standby desde el mando a distancia.*

*Nota: El A7 entrará automáticamente en el modo Sleep si se deja inactivo durante más de 30 minutos.*



Diagrama 2  
Explicación de los controles del A7



Diagrama 3  
Extracción de la lengüeta aislante del compartimento portabaterías del A7

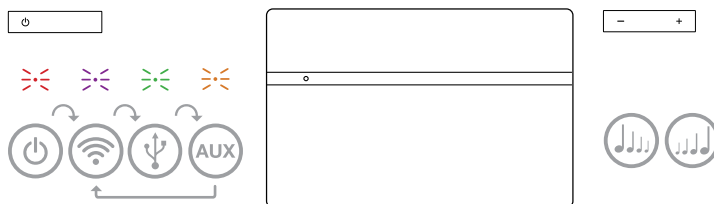

Diagrama 4  
Explicación del mando a distancia del A7

### 3.2 Funciones del A7

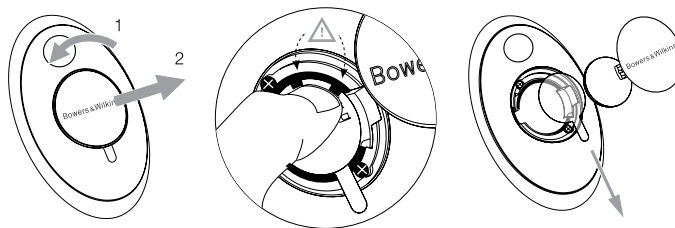
El Diagrama 5 ilustra la conectividad del A7.

Con el A7 activado desde el modo Standby o Sleep, usted puede:

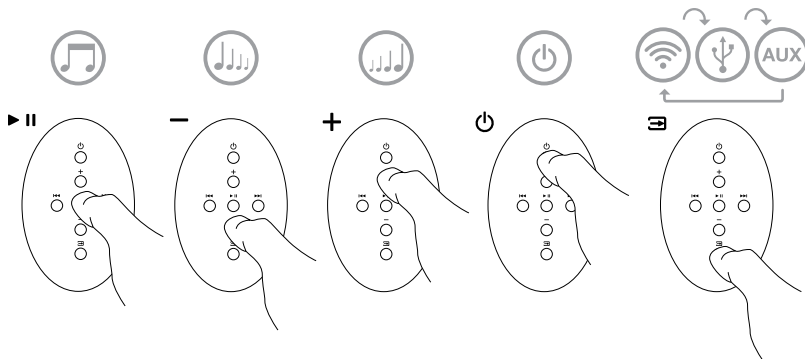
- Conectarse a una red por cable o inalámbrica y escuchar contenidos de audio de iTunes vía AirPlay.
- Escuchar otras fuentes de audio analógicas o digitales a través de la entrada AUX.
- Escuchar música almacenada en o reproducida directamente –“streaming”- desde su ordenador vía USB.

*Nota: Para saber más sobre el uso de la entrada USB del A7, consulte la Sección 6.*

- Utilizar las teclas Volume del mando a distancia o los botones Volume del A7 para controlar el nivel de volumen.
- Si el A7 está conectado a iTunes vía AirPlay, usted puede utilizar la tecla Play/Pause del mando a distancia para, respectivamente, reproducir o detener momentáneamente la reproducción de señales de audio o las teclas Next y Previous para seleccionar respectivamente los temas siguiente o anterior.
- Utilizar la tecla Input del mando a distancia o el botón Standby del A7 para seleccionar de manera secuencial entradas conectadas.

*Nota: Cuando se conmutan las entradas del A7 se produce un pequeño retardo. Esto es una consecuencia de la necesidad de reestablecer la comunicación USB o con la Red.*



Diagrama 5  
Conectividad del A7

### 3.3 Ajuste del sonido del A7

Si el A7 está conectado a iTunes vía AirPlay, usted puede utilizar una de las opciones de ecualización (EQ) de iTunes para adaptar el sonido a sus gustos. Cualquier capacidad para ajustar el sonido de las entradas USB y AUX dependerá de las posibilidades que al respecto ofrezcan el hardware y el software de la fuente conectada a dichas entradas.

### 3.4 Conmutación Automática de las Entradas del A7

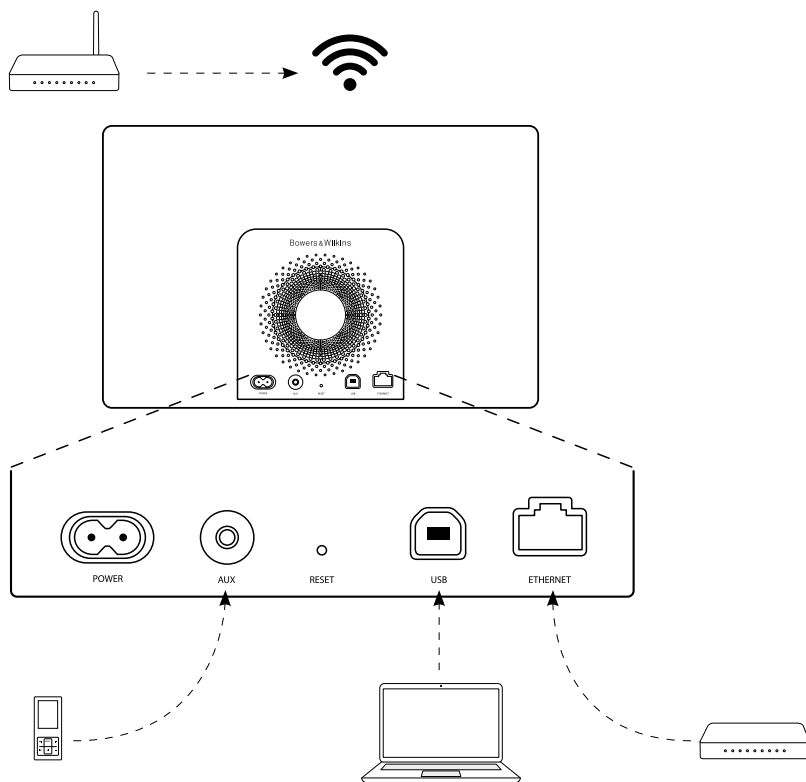
El A7 conmutará automáticamente a su entrada AirPlay o se pondrá en marcha desde el modo Sleep en las circunstancias que se reseñan a continuación:

- La entrada AirPlay será seleccionada automáticamente si en la misma está presente una señal de audio reproducida directamente –“streaming”- vía iTunes cuando está seleccionada la entrada USB o AUX pero no se está reproduciendo ninguna señal de audio.
- Si en la entrada AirPlay está presente una señal de audio reproducida directamente –“streaming”- vía iTunes cuando el A7 está en el modo Sleep, el aparato se pondrá en marcha automáticamente y reproducirá dicha señal.
- Cuando el A7 haya estado en el modo Sleep durante más de 1 minuto y se detecte la presencia de una señal de audio en la entrada AUX, se activará automáticamente y reproducirá dicha señal.

### 4. El Indicador Luminoso del A7

El indicador luminoso del A7 se ilumina en una extensa gama de colores para indicar diferentes condiciones operativas. La Tabla 1 describe dichos colores y sus correspondientes significados.

### 5. Incorporación a Redes Inalámbricas y configuración de iTunes

Para que pueda escuchar música de iTunes en su A7 utilizando AirPlay, su A7 debe formar parte de la misma red que el ordenador en el que iTunes esté instalado y funcionando. La dirección de red del A7 está configurada en DHCP (“Dynamic Host Configuration Protocol”/ Protocolo de Configuración de Huésped Dinámico), que significa que una vez el aparato se haya incorporado a la red inalámbrica ya no requerirá ninguna configuración posterior. Antes de empezar, necesitará conocer el nombre y la contraseña de su red inalámbrica doméstica (también conocida como clave de red inalámbrica).

Color del Indicador	Significado	Entrada Seleccionada
Apagado	Standby	No Disponible
Rojo atenuado	Reposo (“Sleep”)	No Disponible
Rojo parpadeando	Arranque	No Disponible
Rojo parpadeando dos veces	Reinicialización activada	No Disponible
Verde	On (Activado)	USB
Verde parpadeando rápidamente	Ajuste del nivel de volumen	USB
Naranja	On (Activado)	Aux
Naranja parpadeando rápidamente	Ajuste del nivel de volumen	Aux
Naranja parpadeando lentamente	Error en el enganche de audio digital	Aux
Púrpura	On (Activado)	AirPlay
Púrpura parpadeando rápidamente	Ajuste del nivel de volumen	AirPlay
Púrpura parpadeando lentamente	Ausencia de conexión en red	AirPlay
Rojo parpadeando rápidamente	Operación no válida	Cualquiera
Amarillo parpadeando lentamente	Modo de configuración sin cables	No Disponible
Blanco	Actualización de firmware	No Disponible
Blanco parpadeando	Error de firmware	No Disponible

Tabla 1  
Color del indicador luminoso y su significado

## 5.1 Configuración de su A7 con su dispositivo iOS (iPod touch, iPad o iPhone)

- Hágase con la aplicación de software "Bowers & Wilkins Control" en la App Store o visitando [www.bowers-wilkins.com/control](http://www.bowers-wilkins.com/control)
- Siga las instrucciones que aparezcan en pantalla.

## 5.2 Configuración de su A7 con un Mac o PC

- Hágase con la aplicación de software "Bowers & Wilkins Control" en la App Store o visitando [www.bowers-wilkins.com/control](http://www.bowers-wilkins.com/control)
- Siga las instrucciones que aparezcan en pantalla.

## 5.3 Configuración del A7 utilizando una conexión por cable

Para configurar el A7 a fin de que forme parte de su red inalámbrica, en primer lugar debería conectarlo físicamente a su PC/Mac utilizando un cable de Ethernet. Deberá asegurarse de que la funcionalidad inalámbrica de su Mac/PC esté desactivada. Una vez efectuada la conexión, podrá navegar hasta la página de configuración del A7. Siga los pasos que se indican a continuación.

*Nota: El A7 también puede utilizar una red por cable para realizar "streaming" vía AirPlay.*

- Desconecte todos los cables del A7.
- Con ayuda de un cable de Ethernet, conecte la toma ETHERNET del panel posterior del A7 a una toma de Ethernet de su ordenador.
- Conecte el cable de alimentación. El A7 se activará, con el indicador iluminado en color rojo parpadeante.
- Una vez que el indicador luminoso del A7 empiece a parpadear en amarillo, pulse y mantenga pulsado durante 4 segundos el botón de volumen "+" del mismo. Cuando la conexión a la red por cable haya sido establecida por completo, el citado indicador se situará en color púrpura estacionario (es decir sin parpadear).
- Con ayuda de un navegador de Internet instalado en el ordenador conectado al A7, teclee la dirección de red por defecto del A7 (<http://169.254.1.1>) en el campo de direcciones de dicho navegador y pulse "return". Esto permitirá abrir la página de configuración del A7.
- La página de configuración le ofrece la opción de cambiar el nombre del A7. Dicho cambio es útil en el caso de que haya más de un A7 conectado a la red. Introduzca un nuevo nombre (A7 Cocina, por ejemplo) en la caja Name ("Nombre").
- Seleccione el Nombre ("Name") de su red doméstica en la lista desplegable e introduzca la Contraseña ("Password") en la caja apropiada. Sea cuidadoso a la hora de teclear la contraseña.
- Cuando haya terminado, haga clic en el botón Apply ("Aplicar") y a continuación cierre la página de configuración del A7. Desconecte el cable de Ethernet.
- Cuando la conexión a la red inalámbrica haya sido establecida, el indicador luminoso del A7 cambiará a color púrpura estacionario. Este proceso tardará unos 3 minutos en completarse.

*Nota: Si el A7 no puede conectarse a su red inalámbrica doméstica, lo más probable es que la contraseña de acceso a la misma haya sido introducida de manera incorrecta. Siga las instrucciones de reinicialización que figuran en la Sección 8 y comience de nuevo el procedimiento de configuración de red.*

## 5.4 Configuración de iTunes

Con el A7 conectado a su red doméstica (por cable o por vía inalámbrica), usted puede configurar iTunes para utilizarlo como un dispositivo de salida. Seleccione A7 como una opción de salida en el menú desplegable del AirPlay. A partir de este momento, iTunes se reproducirá a través del A7.

Es posible conectar varios A7 a la red inalámbrica y utilizarlos para sonorizar habitaciones separadas. Cada uno de ellos estará disponible en el menú devices ("dispositivos") de iTunes, identificado por el respectivo nombre especificado en la página de configuración o, por defecto, por los tres últimos dígitos de su correspondiente número de serie.

## 6. Uso de la entrada USB

La entrada USB le permite conectar su A7 a un Mac/PC para reproducir música almacenada en el mismo o directamente desde Internet ("streaming").

## 6.1 Reproducción de Señales de Audio vía USB

Cuando el A7 esté conectado a un Mac/PC vía USB y su entrada USB esté seleccionada, el ordenador identificará al A7 como un dispositivo de audio de sólo salida. Especificando el A7 en el panel de control de audio del Mac/PC se conseguirá que pueda reproducir contenidos de audio almacenados localmente en el ordenador o procedentes directamente ("streaming") de Internet o una red. Cuando se seleccione la entrada USB, el indicador del A7 se iluminará en color verde.

*Nota: La tabla que figura en la Sección 4 describe todos los colores del indicador luminoso del A7 y sus correspondientes significados.*

En función de cual sea la aplicación de audio del Mac/PC que se esté utilizando, será posible utilizar el mando a distancia del A7 para controlar la reproducción, saltar temas musicales y ajustar el nivel de volumen.

## 7. Actualización del Firmware del A7

Es posible que de vez en cuando esté disponible para su descarga firmware actualizado del A7 en la correspondiente sección de soporte del sitio web de Bowers & Wilkins.

## 8. Reinicialización del A7 a los Ajustes de Fábrica

El A7 tiene un pequeño botón de reinicialización situado en un receso de su panel posterior. Dicho botón se ilustra en el Diagrama 6. Para devolver los ajustes de red del A7 (entrada AirPlay) a los establecidos en fábrica, asegúrese de que el cable de alimentación esté conectado y ponga en marcha el A7. Pulse y mantenga pulsado durante 2 segundos el botón de reinicialización. El indicador parpadeará dos veces en color rojo.

## 9. Limpieza del A7

Para limpiar la rejilla de tela, utilice un cepillo para la ropa o una gamuza humedecida. Limpie las otras superficies con una gamuza limpia libre de hilos. Si desea utilizar un producto de limpieza, aplíquelo sobre la gamuza, nunca directamente sobre el A7. Pruebe en primer lugar con una superficie pequeña, ya que algunos productos de limpieza pueden dañar algunas de las superficies. Evite el uso de productos abrasivos o que contengan ácidos, álcalis o agentes antibacterianos.

## 10. Problemas y Posibles Soluciones

Si necesita ayuda para resolver un problema específico o hay alguna cuestión sobre la que desea preguntarnos, le rogamos que consulte nuestra guía de Problemas y Posibles Soluciones ("Troubleshooting") o la sección de Preguntas Más Frecuentes ("Frequently Asked Questions") de la Página de Soporte del A7 de nuestro sitio web. [www.bowers-wilkins.com](http://www.bowers-wilkins.com).



Diagrama 6  
Reinicialización del A7 a los ajustes de fábrica



## Características Técnicas

Modelo	A7
Descripción	Sistema de Audio Inalámbrico
Detalles tecnológicos relevantes	Tecnología AirPlay® de Apple® Procesado Digital de Señal (DSP) Amplificador digital de alta calidad en Clase D Fuente de alimentación conmutada "Streaming" vía USB desde Mac®/PC Flowport™ Mando a distancia
Transductores utilizados	2 tweeters Nautilus™ con cúpula de aluminio de 25 mm de diámetro 2 altavoces de medios de 75 mm de diámetro 1 woofer de 150 mm de diámetro
Respuesta en frecuencia	40-36.000 Hz, ±3 dB medida sobre el eje de referencia
Rango de frecuencias	corte a -6 dB en 36 Hz y 42 kHz
Potencia de salida del amplificador interno	2x25 W (tweeters) 2x25 W (altavoces de medios) 1x50 W (woofer)
Tensión de alimentación	100 V-240 V a 50/60 Hz
Consumo a la potencia nominal	100 W
Consumo en standby	<0'5 W
Temperatura de funcionamiento	Este producto ha sido diseñado para funcionar en una temperatura ambiente máxima de 45°C
Entradas	Conexión a redes (Ethernet RJ45 o Wi-Fi) Auxiliar – analógica/digital óptica (mini-clavija de 3'5 mm) "Streaming" y mejoras de firmware (USB 2.0)
Altura	220 mm
Anchura	360 mm
Profundidad	160 mm
Peso neto	5'7 kg
Recinto	ABS relleno de fibra de vidrio
Rejillas	Tela negra
Compatibilidad Apple	El AirPlay funciona con iPhone, iPod touch e iPad equipados con el sistema operativo iOS 4.3.3 o posterior, con ordenadores Mac con sistema operativo OS X Mountain Lion o con ordenadores PC y Mac equipados con iTunes 10.2.2 o posterior.

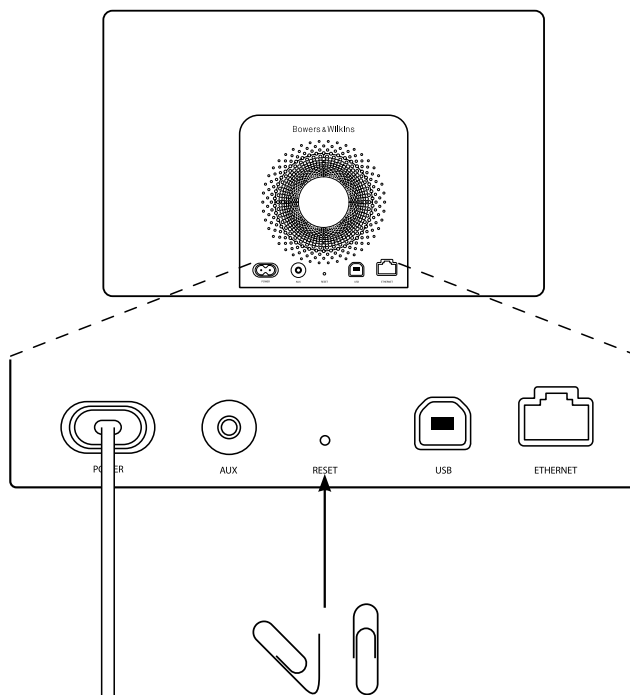
## Bem-vindo à Bowers & Wilkins e ao A7

Obrigado por ter optado pela Bowers & Wilkins. Quando John Bowers estabeleceu a companhia, fê-lo na crença de que um desenho imaginativo, uma engenharia inovadora e tecnologia avançada eram as chaves que poderiam abrir o desfrutar do áudio em casa. A sua crença é algo que continuamos a partilhar e que inspira cada produto que desenhamos.

O A7 pode ser utilizado para:

- Reproduzir áudio diretamente do iTunes® quer via cabo, quer através de uma ligação de rede sem fios.
- Reproduzir áudio armazenado para seu computador via USB.
- Ligar e ouvir fonte de áudio externa como uma TV ou um sistema portátil de música via USB.

Este manual dir-lhe-á tudo o que necessita saber para tirar o máximo partido do seu A7. E começa por descrever o conteúdo da embalagem do mesmo.



## 1. Conteúdo da caixa do A7

1. A7
2. Cabo de alimentação
3. Comando à distância
4. Pack de documentos contendo um Guia de Iniciação Rápido, Informação de garantia e informações estatutárias de segurança.

### Informação ambiental

Este produto está em regra com as diretivas internacionais, incluindo mas não limitado às Restrições de Substâncias Perigosas (RoHS) em equipamento elétrico e eletrónico, Registo, Avaliação; Autorização e Restrição de Químicos (REACH) e Desperdício de Equipamento Elétrico e Eletrónico (WEEE). Consulte a autoridade local de desperdício para guiá-lo na forma como reciclar ou desfazer-se deste produto.

## 2. Ligando o seu A7

Pode ligar o seu A7:

- Usando o AirPlay® para passar música sem fios a partir do iTunes
- Usando o AirPlay® para passar Música sem fios a partir de um iPod Touch®, iPhone® ou iPad®.
- Usando as tomadas do painel traseiro. O Diagrama 1 ilustra as tomadas de ligação do painel traseiro do A7.

### Ligação AirPlay

O A7 é capaz de reproduzir áudio a partir do iTunes quer via wireless ou via ligação com fios (Ethernet) utilizando a tecnologia AirPlay streaming. Quando ligado à mesma rede que um computador que esteja a passar o iTunes, o A7 poderá surgir como uma opção de reprodução no menu Airplay que aparece. Veja a secção 5 para informação sobre como configurar o A7 para integrar a sua rede caseira e como configurar o iTunes para ser reproduzido pelo A7.

*Nota: Por favor assegure-se que tem instalada a mais recente versão do iTunes*

*Nota: é necessário um cabo standard Ethernet se desejar ligar o seu A7 a uma rede Ethernet.*

Para além de reproduzir áudio em fluxo de dados a partir do iTunes, o AirPlay também torna possível fazer o mesmo diretamente para o A7 a partir de um iPod Touch, iPhone ou iPad®. Cada aplicação iPod Touch, iPhone ou iPad que incorpore um controlo de volume, terá um ícone adicional que permite a seleção de colunas remotas para reprodução. Qualquer A7 dentro do alcance wireless (sem fios) será incluído na lista de seleção.

*Nota: O Airplay funciona com o iPhone, iPod Touch e iPad com o iOS 4.3.3 ou mais recente, Mac com OSX Mountain Lion, ou Mac e PC com iTunes 10.2.2 ou mais recente.*

### Entrada USB

Se desejar ouvir áudio quer armazenado ou em fluxo de dados no seu Mac/PC utilizando a entrada USB do A7, ligue-o através de um cabo USB a partir de uma entrada USB extra do Mac/PC.

*Nota: É necessário um cabo USB A-B (cabo de impressora USB) se desejar ligar o seu A7 a um Mac/PC para qualquer outra utilização além da reprodução de fluxo de dados pelo processo sem fios do sistema AirPlay. Para uma operação fiável o cabo não deverá exceder os 3m (10 ft) de comprimento. O A7 deverá ser ligado diretamente à porta USB do Mac/PC USB e não via qualquer hardware USB de permeio.*

### Entrada Auxiliar

Se deseja ouvir uma fonte externa digital ou analógica, ligue-a à entrada Aux do A7 utilizando quer um cabo analógico terminado em ficha mini-jack, quer um cabo digital terminado em ficha mini-toslink ótica. O A7 automaticamente identifica o tipo de cabo utilizado e configura a entrada Aux de forma apropriada.

*Nota: O A7 é capaz de reproduzir áudio estéreo digital até uma resolução de 24 bit/96kHz. Não é compatível com canais codificados em audio-surround 5.1.*

### Entrada de corrente

Ligue o A7 a uma tomada de corrente, utilizando o cabo de corrente fornecido.

*Nota: A tabela da Secção 4 descreve todas as cores do indicador do A7 e os seus significados.*





Diagrama 1  
Painel traseiro do A7

### 3. Utilizando o A7

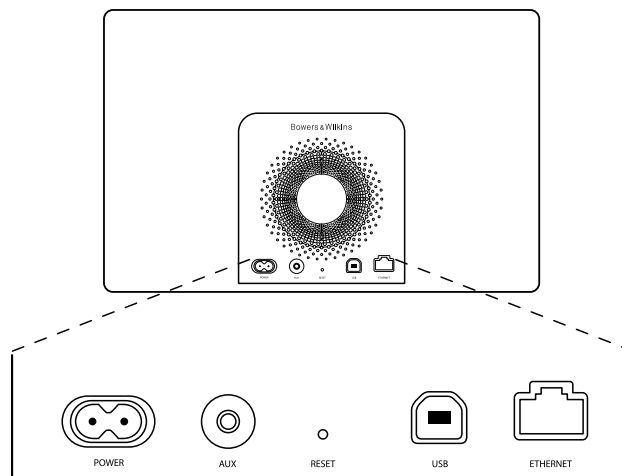

O A7 pode ser operado quer diretamente a partir dos controlos no seu corpo, ilustrado no Diagrama 2, ou através do controlo remoto. Se este for utilizado a partir do controlo remoto, a película isoladora da bateria deve ser removida. Isto encontra-se ilustrado no Diagrama 3. O Diagrama 4 ilustra as funções do comando.

#### 3.1 Ligando e Desligando

Em adição ao modo de operação normal, o A7 possui simultaneamente modos de Standby e de Sleep (adormecido). Em modo Standby, todas as funções do A7 são desligadas e o consumo de energia minimizado. Em modo Sleep, a função wireless do A7 mantém-se ligada à rede. O indicador do A7 ilumina-se em vermelho fraco em modo Sleep e desligar-se-á em modo Standby.

O A7 pode ser ligado a partir do modo Standby pelas seguintes ações pressionando o seu botão de standby .

O A7 pode ser ligado a partir do modo Adormecido pelas seguintes ações:

- Pressionando o botão de standby .
- Pressionando a tecla de standby  no comando.
- Passando musica para o A7 via AirPlay.
- Reproduzindo música pela entrada AUX.

Quando o A7 é ligado de Standby ou Sleep, a última entrada utilizada será selecionada se ainda em utilização. Se a ultima entrada utilizada já não estiver em utilização, o A7 automaticamente percorre as suas entradas Aux, Dock, USB, AirPlay e seleciona a primeira que estiver ligada. O indicador do A7 mudará para a cor que designa a entrada selecionada. Se nenhuma entrada estiver ligada, o A7 selecionará por exclusão de partes, a entrada AirPlay.

*Nota: Quando ligado pela primeira vez, quando o AirPlay não está parametrizado o indicador piscará a amarelo.*

*Nota: A tabela da Secção 4 descreve todas as cores do indicador do A7 e os seus significados.*

Para passar o A7 para o modo Sleep (adormecido), pressione a tecla de Standby do comando ou pressione e mantenha premido durante 2 segundos o botão de standby do A7. O indicador do A7 iluminar-se-á a vermelho fraco.

Para passar o A7 para o modo Standby, mantenha premido o botão de Standby no A7 durante 4 segundos. O indicador do A7 apagar-se-á.

*Nota: Não é possível passar o A7 para o modo Standby a partir do comando.*

*Nota: O A7 entrará automaticamente em modo Adormecido 'Sleep' se deixado sem qualquer tipo de atividade por mais de 30 minutos.*



Diagrama 2  
Explicação dos Controlos do A7



Diagrama 3  
Remoção da película isoladora do A7

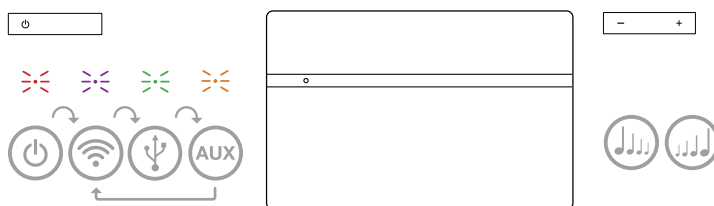

Diagrama 4  
Explicação do controlo remoto do A7

### 3.2 Funções do A7

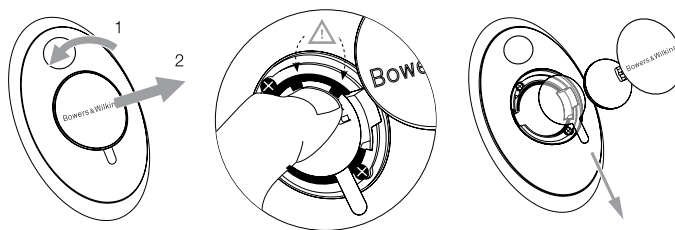
O Diagrama 5 ilustra as ligações do A7.

Com o A7 ligado a partir de Standby ou Sleep:

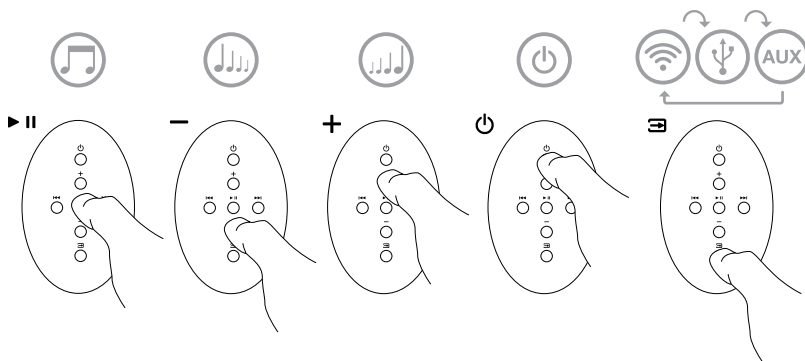
- Pode ligá-lo a uma rede através de cabo ou via wireless para ouvir o iTunes áudio via AirPlay.
- Pode ouvir outras fontes digitais ou analógicas, via entrada (AUX)iliar do A7. .
- Pode ouvir áudio armazenado ou em fluxo de dados no computador via USB.

*Nota: Veja a Secção 6 para mais informação sobre a utilização da entrada USB do A7.*

- Pode utilizar as teclas de Volume do comando ou os botões de Volume no A7 para controlar o volume.
- Se um iPod ou iPhone é acoplado, ou o A7 é ligado ao iTunes via AirPlay, pode utilizar as teclas Play/Pausa do comando para reproduzir ou parar a reprodução áudio, ou as teclas Next (seguinte) ou Previous (anterior) para seleccionar a faixa seguinte ou anterior.
- Pode utilizar a tecla de selecção de Entradas no comando ou no botão de Standby do A7 para seleccionar as entradas sequencialmente.

*Nota: Existe um pequeno atraso quando são seleccionadas as entradas do A7. Isto é consequência da necessidade de restabelecer a USB, Rede ou comunicação com o iPod.*

### 3.3 Ajustando o som do A7

Se o A7 for ligado ao iTunes via AirPlay poderá utilizar as opções de equalização do iTunes para ajustar o som.

Qualquer possibilidade de ajustar o som pela entrada AUX estará dependente do hardware ou software da fonte de sinal.

### 3.4 Seleção Automática de Entradas no A7

Em certas circunstâncias o A7 selecciona automaticamente a sua entrada AirPlay ou passa para o modo Sleep:

- Se um fluxo de dados de áudio do iTunes está presente na entrada AirPlay quando a entrada USB ou (AUX)iliar está seleccionada mas não existe áudio a ser reproduzido, a entrada AirPlay será automaticamente seleccionada.
- Se um fluxo de dados de áudio do iTunes está presente na entrada AirPlay quando o A7 está em modo Sleep, este passará automaticamente para o estado ligado e reproduzirá o fluxo de dados áudio.
- Quando o A7 estiver em modo Sleep (Adormecido) durante mais de um minuto e o sinal de áudio for detetado através da entrada AUX, o mesmo ligar-se-á automaticamente e reproduzirá o áudio dessa entrada.

### 4. Indicador do A7

O indicador do A7 ilumina-se numa gama de cores variada a fim de indicar diferentes condições de operação. A tabela 1 descreve as cores e os seus significados.



Diagrama 5  
Conectividade do A7

Cor do Indicador	Significado	Entrada Seleccionada
Desligado	Standby	N/A
Vermelho fraco	Sleep 'Adormecido'	N/A
Pulsando vermelho	Ligando	N/A
Piscando vermelho duas vezes	Início de Reset	N/A
Verde	On	USB
Verde a piscar	Ajuste de Volume	USB
Laranja	On	Aux
Laranja a piscar rápido	Ajuste de Volume	Aux
Laranja a piscar lento	Erro de identificação do sinal digital	Aux
Roxo	On	AirPlay
Roxo a piscar rápido	Ajuste de Volume	AirPlay
Roxo a piscar lento	Sem ligação de rede	AirPlay
Vermelho a piscar rápido	Operação inválida	Qualquer
Amarelo a piscar lento	Modo de configuração wireless	N/A
Branco	Atualização de Firmware	N/A
Branco a piscar	Erro de Firmware	N/A

Tabela 1  
Cor do indicador e significado

## 5. Integrando redes sem fios e configurando o iTunes

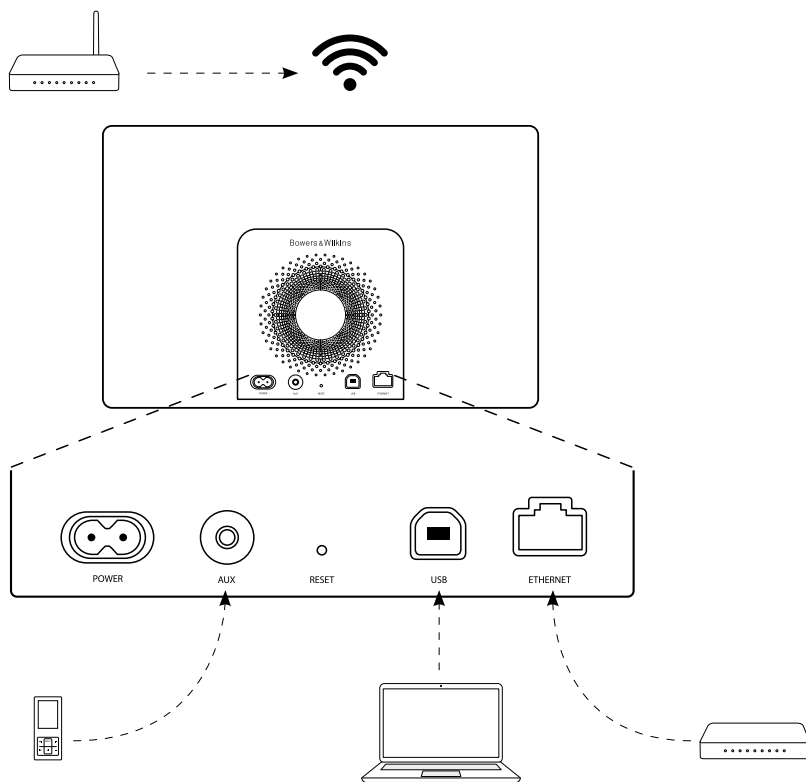
De forma a ouvir a sua música do iTunes no A7 utilizando o AirPlay, o seu A7 precisa de ser integrado na mesma rede do computador no qual o iTunes está instalado e em fluxo de dados. O endereço de rede do A7 está definido para DHCP, o que significa que uma vez integrado na rede sem fios 'wireless', não necessita de mais nenhuma configuração. Necessitará de saber o nome da rede sem fios de sua casa e respetiva password (também designada como palavra chave) antes de começar.

### 5.1 Configurando o seu A7 com um dispositivo iOS (iPod Touch, iPod ou iPad)

- Descarregue a App (Aplicação) 'Bowers & Wilkins Control' através da App Store ou visite [www.bowers-wilkins.com/control](http://www.bowers-wilkins.com/control)
- Siga as instruções no ecrã.

### 5.2 Configurando com o Mac ou PC

- Descarregue a App (Aplicação) 'Bowers & Wilkins Control' através da App Store ou visite [www.bowers-wilkins.com/control](http://www.bowers-wilkins.com/control)
- Siga as instruções no ecrã.

### 5.3 Configurando o A7 através de uma ligação com fios

Para configurar o A7 para se juntar a sua rede sem fios, deverá primeiro ligá-lo fisicamente ao seu Mac/PC utilizando um cabo Ethernet. Deve assegurar que as capacidades wireless do seu Mac/PC se encontram desativadas. Uma vez ligado, poderá procurar na página de configuração do A7. Siga os passos descritos a baixo.

*Nota: O A7 também pode utilizar uma rede com fios para reproduzir fluxos de dados áudio através do sistema AirPlay.*

- Desligue todos os cabos do A7..
- Utilizando o cabo Ethernet, ligue a tomada traseira ETHERNET do A7 a uma tomada Ethernet no computador.
- Ligue o cabo de alimentação. O A7 ligar-se-á em modo de Standby com o indicador a pulsar a vermelho.
- Assim que o indicador começar a pulsar a amarelo. Pressione durante 4 segundos o botão de volume (+) no A7. O indicador do A7 ficará em roxo fixo assim que a rede com fios esteja estabelecida.
- Utilizando um browser de internet a passar no computador que está ligado ao A7, escreva o endereço de rede por defeito associado ao A7 (<http://169.254.1.1>) no campo do endereço do browser e depois carregue em "return". Isto abrirá a página de configuração do A7.
- Antes de ligar à rede sem fios de casa, a página de configuração oferece a opção de alterar o nome do A7. Mudar o nome é útil se mais do que um A7 for ligado à rede. Entre um novo nome (por exemplo A7 Cozinha) na caixa para nomear.
- Selecione o Nome da sua rede da lista e entre a Password na caixa de dialogo apropriada. Tenha cuidado para teclear a password corretamente.
- Quando terminar, clique no botão 'Join' 'Juntar' e no botão OK da caixa de diálogo seguinte, então feche a página de configuração do A7. Desligue o cabo Ethernet.
- O indicador do A7 alterará para roxo fixo assim que a ligação com a rede wireless estiver estabelecida. Isto poderá demorar até cerca de 3 minutos.

*Nota: se a ligação entre o A7 e a sua rede wireless falhar, o mais provável é que o erro seja devido a uma introdução incorreta da password de rede. Siga as instruções de reset da Secção 8 e reinicie a configuração de rede novamente.*

## 5.4 Configurando o iTunes

Com o A7 ligado à sua rede de casa (com fios ou sem fios), poderá configurar o iTunes para ser utilizado como fonte de sinal. Selecione o A7 como opção de saída no menu Airplay que aparece. O iTunes será agora reproduzido pelo A7.

Podem ser ligados múltiplos A7 à rede sem fios e utilizados para providenciar áudio em salas separadas. Cada um ficará visível no menu de dispositivos do iTunes, identificados pelos nomes especificados na página de configuração, ou por defeito através dos três últimos dígitos dos respetivos números de série.

## 6. Utilizando a entrada USB do A7

A entrada USB permite que ligue o seu A7 a um Mac/PC por forma a reproduzir audio armazenado ou em fluxo de dados, ou ainda sincronizar dados retidos no seu Mac/PC com o seu iPod ou iPhone.

### 6.1 Reproduzindo Audio via USB

Quando o A7 é ligado a um Mac/PC via USB e a sua entrada USB é selecionada, o computador identificará o A7 como um dispositivo unicamente de saída de áudio. Especificando o A7 no painel de controlo áudio do Mac/PC permitirá a reprodução de áudio quer esteja armazenado localmente no computador, quer reproduzido por fluxo de dados através da rede ou da internet. O indicador do A7 iluminar-se-á a verde quando a entrada USB é selecionada.

*Nota: A tabela 1 na Secção 4 descreve todas as cores do indicador e seus significados.*

Dependendo da aplicação a ser utilizada no Mac/PC, o controlo remoto pode ser utilizado para controlar a reprodução, passar faixas e ajustar o volume.

## 7. Atualização de Firmware do A7

Atualização de firmware para o A7 pode de tempos a tempos ficar disponível para descarregar a partir da secção de suporte do A7 no sitio da internet da Bowers & Wilkins.

## 8. Reset (reiniciação) de fábrica do A7

O A7 possui um orifício minúsculo de reset (reiniciação) localizado no painel traseiro de ligações. O botão de reset está ilustrado no Diagrama 6. Para voltar a colocar as definições de rede do A7 (entrada AirPlay) para as definições de fábrica, certifique-se que o cabo de corrente está ligado e ligue o A7. Mantenha premido o botão de reset (reiniciação) durante 2 segundos. O indicador piscará a vermelho duas vezes.

## 9. Limpeza do A7

Use uma escova de cerdas ou pano húmido para limpar o tecido da grelha. Limpe as restantes superfícies com um pano limpo que não largue pêlo. Se desejar usar um agente de limpeza, aplique-o diretamente no pano e não no A7. Experimente-o primeiro numa área pequena, porque certos produtos de limpeza podem danificar determinadas superfícies. Evite produtos abrasivos, ácidos, alcalinos ou com agentes anti-bacterianos.

## 10. Problemas e soluções

Se necessitar de ajuda para solucionar um problema específico, ou tiver uma questão que gostasse de ver respondida, por favor consulte o nosso guia de Soluções e Problemas, ou a secção FAQ 'Perguntas mais Frequentes' na página de suporte do A7 no nosso sitio de internet. [www.bowers-wilkins.com](http://www.bowers-wilkins.com).



Diagrama 6  
Reset (reiniciação) de fábrica do A7

## Especificações Técnicas

Modelo	A7
Descrição	Sistema de música sem fios
Características técnicas	Tecnologia Apple® AirPlay® Processamento Digital de Sinal (DSP) Amplificador Classe D de alta qualidade Fonte de Alimentação Comutada Streaming e Sincronismo USB a partir de PC/Mac® Flowport™ Controlo Remoto
Unidades	2x 25mm (1.0 in) tweeters de alumínio com tubo Nautilus™ 2x 75mm Médios 1x 150mm Subwoofer
Resposta da Frequência	40Hz – 36kHz ±3dB no eixo de referência
Gama de frequências	-6dB a 36Hz e 42kHz
Potência de saída do amplificador	2x 25W (tweeter) 2x 25W (médio) 1x 50W (subwoofer)
Voltagem de entrada	100V – 240V ~ 50/60Hz
Consumo	100W
Consumo em Standby	<0.5W
Tempertura de funcionamento	Este produto foi desenhado para trabalhar a uma temperatura ambiente até 45°
Entradas	Rede (RJ45 Ethernet ou Wi-Fi) Auxiliar – analógica / optica digital (3.5mm mini jack) Streaming e actualizações de firmware (USB 2.0)
Altura	220mm
Largura	360mm
Profundidade	160mm
Pedo Liquido	5,7kg
Caixa	ABS injetado com fibra de vidro
Grelhas	Tecido preto
Compatibilidade Apple	O Airplay funciona com o iPhone, iPod Touch e iPad com o iOS 4.3.3 ou mais recente, Mac com OSX Mountain Lion, ou Mac e PC com iTunes 10.2.2 ou mais recente.

## Benvenuto e grazie per aver scelto Bowers & Wilkins.

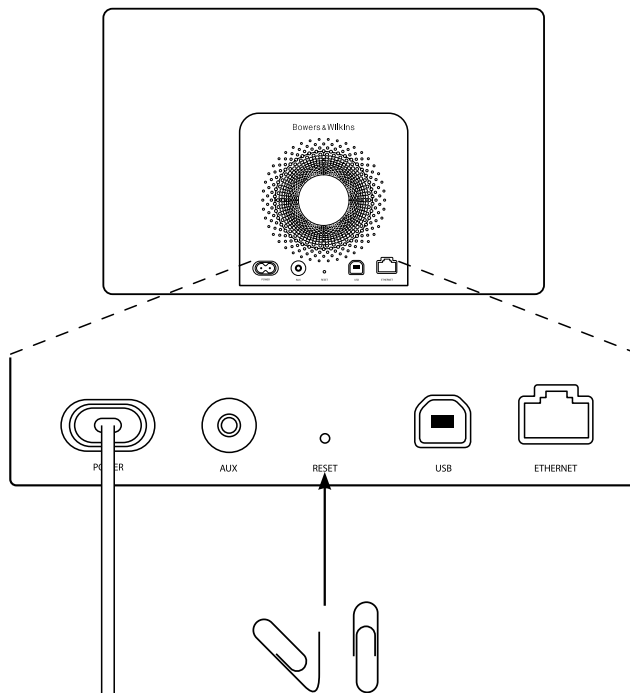
Quando John Bowers fondò la nostra società, era convinto che design attraente, capacità d'innovare e tecnologie all'avanguardia fossero i fattori vincenti per la riproduzione audio domestica.

Le sue idee sono ancor oggi condivise da noi tutti e fonte d'ispirazione per ogni nuovo modello che progettiamo.

A7 può essere utilizzato per:

- Riprodurre file musicali dalla libreria di iTunes® attraverso il collegamento ad una rete wireless o cablata.
- Riprodurre file musicali contenuti nel vostro computer oppure ricevuti in streaming attraverso la porta USB.
- Collegare una sorgente audio esterna come televisori o dispositivi portatili.

Questo manuale illustra tutto ciò che è necessario sapere per ottenere il massimo dal vostro A7, ed inizia con la descrizione del contenuto della confezione.





## 1. Contenuto della confezione

1. A7
2. Cavo di alimentazione
4. Telecomando
5. Documentazione contenente una guida rapida d'utilizzo, informazioni sulla garanzia ed indicazioni di sicurezza previste per legge.

### Informazioni per l'ambiente

Questo prodotto è realizzato in conformità alle normative internazionali sulla limitazione delle sostanze pericolose (RoHS) come pure sulla registrazione, valutazione, autorizzazione e limitazione delle sostanze chimiche (REACH) e sullo smaltimento delle apparecchiature elettriche ed elettroniche (WEEE). Fare riferimento alle indicazioni dell'autorità del vostro Paese per il corretto riciclo o smaltimento del prodotto.

## 2. Collegamento dell'A7

È possibile collegare il vostro A7 in tre differenti modi:

- Utilizzando AirPlay® per inviare senza fili file in streaming da iTunes®.
- Utilizzando AirPlay® per inviare senza fili file in streaming da un iPod touch®, iPhone® o iPad®.
- Utilizzando le prese di collegamento sul retro.

La Figura 1 illustra le prese di collegamento sul retro dell'A7.

### Collegamento AirPlay

A7 è in grado di riprodurre file audio in streaming dalla libreria di iTunes tramite la tecnologia AirPlay. Una volta connesso alla stessa rete senza fili o cablata (Ethernet) alla quale è collegato il computer dove è presente iTunes, A7 dovrebbe comparire nell'elenco dispositivi di riproduzione del menu AirPlay. La Sezione 5 fornisce informazioni su come configurare A7 per accedere alla vostra rete di casa ed iTunes per la riproduzione dei file tramite A7.

*Nota: Assicurarsi di avere installata la versione più recente di iTunes.*

*Nota: Per il collegamento dell'A7 ad una rete Ethernet cablata è richiesto un cavo con terminazioni RJ-45.*

Oltre ai brani della libreria di iTunes, AirPlay permette di riprodurre in streaming la musica direttamente da un iPod, iPhone o iPad. Tutti i loro applicativi dotati di controllo di volume possiedono un'ulteriore icona che consente di selezionare altoparlanti remoti da un elenco. Ogni dispositivo con AirPlay presente nel raggio d'azione della rete wireless viene incluso nella lista.

*Nota: AirPlay funziona con iPhone, iPod touch ed iPad con sistema operativo iOS 4.3.3 o successivo, Mac con sistema operativo OS X Mountain Lion, oppure Mac e PC che utilizzano iTunes 10.2.2 o successivo.*

### Ingresso USB

Se si desidera utilizzare A7 per ascoltare brani audio memorizzati nel vostro Mac/PC o ricevuti in streaming tramite l'ingresso USB, è necessario collegarlo al computer utilizzando un cavo USB.

*Nota: Per il collegamento dell'A7 ad un Mac/PC è richiesto un cavo USB con terminazioni di tipo A da un lato, B dall'altro (quello normalmente utilizzato per le stampanti). La lunghezza del cavo non deve superare i 3 metri. A7, inoltre, deve essere collegato direttamente alla porta USB del computer, senza interporre alcun hub USB multiporta.*

### Ingresso AUX

Se si desidera utilizzare una sorgente audio esterna, collegarla all'ingresso AUX sul retro dell'A7 tramite un cavo analogico dotato di mini-jack da 3,5 mm, oppure un cavo digitale ottico con terminazioni mini TosLink. A7 identificherà automaticamente il tipo di segnale analogico o digitale e configurerà l'ingresso in maniera appropriata.

*Nota: A7 è in grado di riprodurre segnali digitali stereo fino alla risoluzione 24 bit / 96 kHz. Non è compatibile con registrazioni digitali surround a 5.1 canali.*

### Ingresso alimentazione POWER

Collegare alla rete elettrica A7 tramite il cavo di alimentazione fornito, inserendolo prima nella presa POWER sul retro dell'apparecchio, quindi in quella elettrica. Una volta collegata l'alimentazione, A7 si accende automaticamente ed il suo indicatore luminoso pulsa in colore rosso.

*Nota: La tabella della Sezione 4 descrive i colori dell'indicatore luminoso dell'A7 ed il loro significato.*



Figura 1  
Pannello posteriore dell'A7

### 3. Utilizzo dell'A7

A7 può essere gestito sia tramite il tasto Standby/ Selezione ingresso (sul lato sinistro) e quello della regolazione del volume (su quello destro) illustrati in Figura 2, sia da telecomando. Prima di utilizzare il telecomando è necessario rimuovere la linguetta di isolamento delle batterie, come indicato in Figura 3. La Figura 4 illustra le funzioni dei tasti del telecomando.

#### 3.1 Accensione e spegnimento

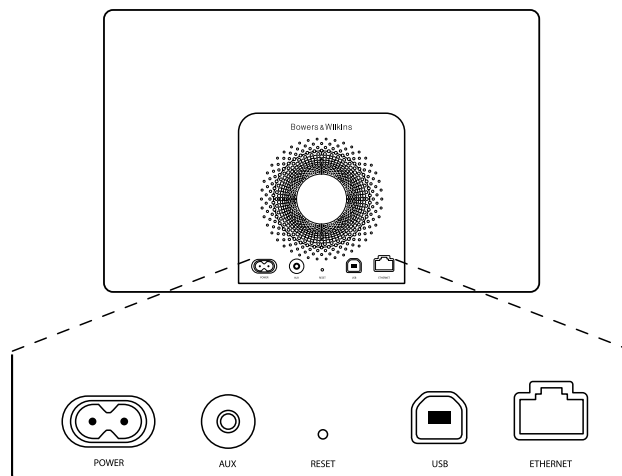
Oltre al normale stato operativo, A7 possiede due modalità di spegnimento: Standby e Sleep. Nella prima tutte le sue funzioni risultano disattivate ed il consumo è minimo. Nella seconda la sezione wireless rimane attiva e collegata alla rete. In Sleep l'indicatore luminoso è acceso in rosso tenue mentre in Standby è spento.

A7 può venir acceso dalla modalità Standby solamente premendo il tasto Standby  $\phi$  sull'apparecchio.

Quando invece si trova in modalità Sleep, A7 può essere acceso con le seguenti azioni:

- Premendo il tasto Standby  $\phi$  sull'apparecchio.
- Premendo il tasto Standby  $\phi$  sul telecomando.
- Inviando all'A7 musica in streaming tramite AirPlay.
- Avviando la riproduzione da una sorgente esterna collegata all'ingresso AUX.

Accendendo A7 dalle modalità Standby o Sleep viene ripristinato l'ultimo ingresso utilizzato prima dello spegnimento se la sorgente risulta ancora connessa. In caso contrario A7 passerà in rassegna tutti gli ingressi (AUX, USB ed AirPlay) fino a trovare il primo segnale disponibile ed attivando il relativo ingresso. L'indicatore luminoso cambia colore in funzione dell'ingresso selezionato. Se nessun segnale viene rilevato, A7 si predisponde sull'ingresso AirPlay.

*Nota: Se AirPlay non è stato configurato, l'indicatore lampeggia in colore giallo.*

*Nota: La tabella della Sezione 4 descrive i colori dell'indicatore luminoso dell'A7 ed il loro significato.*

Per commutare A7 in modalità Sleep, premere il tasto Standby sul telecomando oppure premere e mantenere premuto il tasto Standby sull'apparecchio per 2 secondi. L'indicatore luminoso assume la colorazione rosso tenue.

Per commutare A7 in modalità Standby, premere e mantenere premuto il tasto Standby sull'apparecchio per 4 secondi. L'indicatore luminoso si spegne.

*Nota: Non è possibile commutare A7 in Standby tramite il telecomando.*

*Nota: A7 automaticamente entra in modalità Sleep se lasciato inattivo per oltre 30 minuti.*



Figura 2  
Rappresentazione grafica dei comandi dell'A7



Figura 3  
Rimozione della linguetta di isolamento batterie nel telecomando

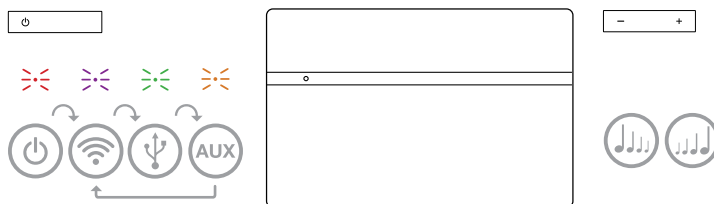

Figura 4  
Rappresentazione grafica del funzionamento del telecomando

### 3.2 Funzioni dell'A7

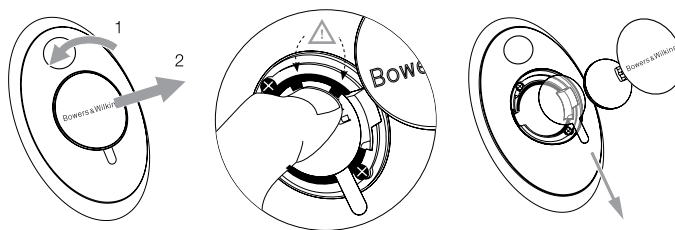
La Figura 5 illustra tutti i collegamenti all'A7.

Accendendo A7 dalle modalità Standby o Sleep, diviene possibile:

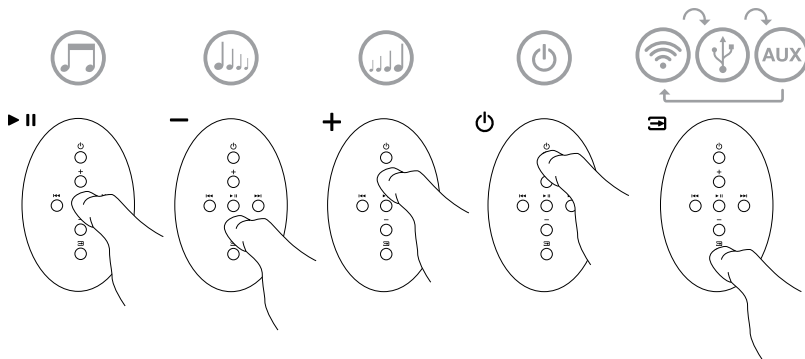
- Connetterlo ad una rete senza fili o cablata e con AirPlay riprodurre i brani della libreria di iTunes.
- Riprodurre altre sorgenti analogiche o digitali collegate all'ingresso AUX.
- Riprodurre file audio memorizzati o ricevuti in streaming nel vostro computer attraverso il collegamento USB.

*Nota: La successiva Sezione 6 descrive l'utilizzo dell'ingresso USB.*

- Utilizzare i tasti + / - sul telecomando o sull'A7 per regolare il volume d'ascolto.
- Se A7 è collegato ad iTunes tramite AirPlay, è possibile utilizzare il tasto ► II del telecomando per avviare la riproduzione o sospenderla temporaneamente, ed i tasti I◀◀ o ▶▶I per selezionare il brano precedente o il successivo.
- Utilizzare il tasto ⏻ del telecomando o il tasto Standby/Selezione ingresso sul lato sinistro dell'A7 per selezionare in sequenza gli ingressi.

*Nota: Selezionando gli ingressi può verificarsi un breve ritardo nella loro effettiva attivazione dovuto alla necessità di ristabilire le connessioni con la rete o la porta USB.*



Figura 5  
Collegamenti all'A7

### 3.3 Regolazione del suono

Se A7 è collegato ad iTunes tramite AirPlay è possibile utilizzare una delle opzioni di equalizzazione offerte da iTunes per modificare il suono.

È possibile modificare il suono del segnale proveniente dalle sorgenti collegate agli ingressi USB ed AUX unicamente se le sorgenti stesse lo prevedono.

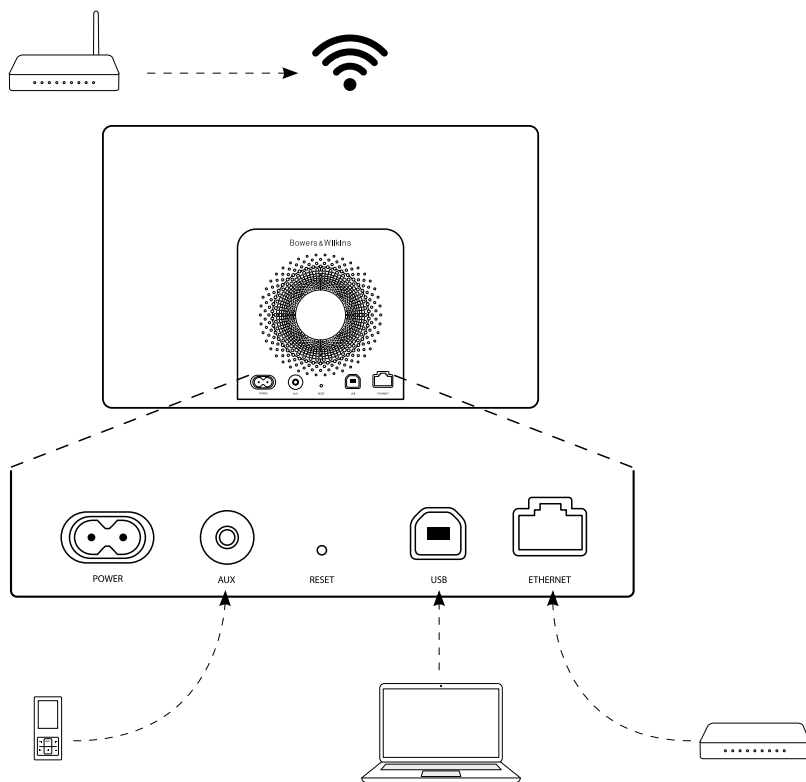
### 3.4 Selezione automatica ingresso

In alcuni casi A7 si predisponde automaticamente sull'ingresso AirPlay o si accende dalla modalità Sleep:

- Se da iTunes viene inviato un file audio quando è selezionato l'ingresso USB oppure AUX, ma non è presente alcun segnale a questi ingressi, A7 si predisponde automaticamente sull'ingresso AirPlay.
- Se da iTunes viene inviato un file audio quando A7 è in modalità Sleep, esso si accende predisponendosi automaticamente sull'ingresso AirPlay ed iniziando la riproduzione.
- Quando A7 si trova in modalità Sleep da più di un minuto e viene rilevato un segnale all'ingresso AUX, esso si accende predisponendosi automaticamente su quell'ingresso ed iniziando la riproduzione.

### 4. Indicatore luminoso dell'A7

L'indicatore luminoso dell'A7 assume via via colori diversi per indicare lo stato operativo. La Tabella 1 descrive in dettaglio i colori ed il loro significato.

### 5. Connessione ad una rete senza fili e configurazione di iTunes

Per riprodurre file musicali contenuti nella libreria di iTunes tramite AirPlay è necessario che A7 abbia accesso alla stessa rete senza fili alla quale è connesso il computer dove è installato e funzionante iTunes. La sezione Wi-Fi dell'A7 è predisposta come client DHCP, ovvero per ricevere un indirizzo identificativo di rete (ip address) da un server DHCP rappresentato dal dispositivo che fornisce l'accesso alla vostra rete di casa (access point con funzioni di router) e non richiede ulteriori impostazioni oltre all'inserimento del nome della rete e della relativa password. Prima di procedere quindi, assicuratevi di conoscere il nome della rete e la password di accesso (altrimenti detta "wireless key").

Colore dell'indicatore	Significato	Ingresso selezionato
Indicatore spento	Standby	Nessuno
Rosso tenue	Sleep	Nessuno
Rosso pulsante	Accensione	Nessuno
Doppio lampeggio in rosso	Inizio ripristino impostazioni	Nessuno
Verde	Acceso	USB
Verde con lampeggiamento veloce	Regolazione volume	USB
Arancio	Acceso	AUX
Arancio con lampeggiamento veloce	Regolazione volume	AUX
Arancio con lampeggiamento lento	Errore aggancio segnale digitale	AUX
Viola	Acceso	AirPlay
Viola con lampeggiamento veloce	Regolazione volume	AirPlay
Viola con lampeggiamento lento	Nessun collegamento alla rete	AirPlay
Rosso con lampeggiamento veloce	Operazioni non valida	Qualsiasi
Giallo con lampeggiamento lento	Configurazione rete wireless	Nessuno
Bianco	Aggiornamento firmware	Nessuno
Bianco lampeggiante	Errore nel firmware	Nessuno

Tabella 1  
Colori dell'indicatore luminoso e loro significato

## 5.1 Configurazione dell'A7 tramite dispositivi iOS (iPod touch, iPad o iPhone)

- Scaricare l'applicazione gratuita Bowers & Wilkins Control dall'App Store oppure dalla pagina: [www.bowers-wilkins.com/control](http://www.bowers-wilkins.com/control)
- Avviare l'applicazione e seguire le istruzioni a video.

## 5.2 Configurazione dell'A7 tramite computer Mac o PC

- Scaricare l'applicazione gratuita Bowers & Wilkins Control dal Mac App Store (solo per computer Mac) oppure dalla pagina: [www.bowers-wilkins.com/control](http://www.bowers-wilkins.com/control)
- Avviare l'applicazione e seguire le istruzioni a video.

## 5.3 Configurazione dell'A7 tramite collegamento via cavo

Per configurare l'accesso dell'A7 alla vostra rete senza fili di casa è necessario innanzitutto collegarlo fisicamente ad un Mac/PC tramite un idoneo cavo Ethernet. Disabilitare, se presente, la sezione Wi-Fi del computer come indicato dal produttore. Una volta collegato, entrare nella pagina delle impostazioni dell'A7. La procedura prevede i seguenti i passi:

*Nota: AirPlay funziona sia associando A7 ad una rete wireless, sia ad una rete cablata (Ethernet).*

- Scollegare ogni cavo dall'A7 (compreso quello di alimentazione rimuovendolo dalla presa elettrica).
- Collegare la presa ETHERNET sul retro dell'A7 ad un'equivalente presa del computer utilizzando un idoneo cavo.
- Inserire nuovamente il cavo di alimentazione nella presa elettrica. A7 si accende e l'indicatore inizia a pulsare in colore rosso.
- Quando l'indicatore inizia a lampeggiare in giallo nel tentativo di collegarsi alla rete, premere e mantenere premuto per 4 secondi il tasto **+** del volume sull'A7. Stabilita la connessione alla rete cablata, l'indicatore si accende in colore viola.
- Aprire sul computer il browser normalmente utilizzato per la navigazione in Internet, comporre nella barra degli indirizzi <http://169.254.1.1> e quindi premere il tasto Invio. Si apre la pagina di configurazione dell'A7.
- La pagina di configurazione offre la possibilità di cambiare il nome col quale A7 viene identificato in rete. Questa opzione può risultare utile nel caso si posseggano più A7 connessi alla medesima rete. È possibile, ad esempio, assegnare un nome come *A7 Cucina* digitandolo nell'apposito campo.
- Selezionare il Nome della vostra rete di casa scegliendolo dal menù a tendina ed inserire la corrispondente Password d'accesso nell'apposito campo assicurandosi di non commettere errori nella digitazione.
- Completata questa fase, premere il tasto Apply (applica) e quindi chiudere la pagina di configurazione dal browser. Da ultimo scollegare il cavo Ethernet (anche ad apparecchi accesi).
- L'indicatore dell'A7 assume stabilmente il colore viola una volta avvenuta la connessione alla rete wireless. Questa operazione può richiedere fino a 3 minuti.

*Nota: Se A7 dovesse fallire il tentativo di connessione alla vostra rete wireless di casa, con ogni probabilità il problema è dovuto ad un errato inserimento della password. Seguire le istruzioni per il ripristino delle impostazioni di fabbrica indicate nella Sezione 8 e ripetere la procedura sopra indicata.*

## 5.4 Configurazione di iTunes

Quando A7 è connesso alla rete (cablata o senza fili) della vostra casa è possibile impostare iTunes per utilizzarlo come dispositivo di riproduzione. Configurare iTunes selezionando A7 nell'elenco dei dispositivi di riproduzione nel menù AirPlay. E ora possibile iniziare a riprodurre i file della libreria di iTunes tramite A7.

Più esemplari di A7 possono venir connessi alla rete di casa ed utilizzati per riprodurre musica in locali diversi. Ognuno di essi comparirà nell'elenco dei dispositivi di iTunes, identificato dal nome specificato nella pagina di configurazione oppure, se il nome non è stato modificato, dalle ultime tre cifre del loro numero di serie.

## 6. Utilizzo dell'ingresso USB

L'ingresso USB consente di collegare A7 ad un Mac/PC per riprodurre file musicali memorizzati o ricevuti in streaming.

### 6.1 Riproduzione audio via USB

Collegando A7 ad un Mac/PC tramite un cavo USB e selezionando questo ingresso, il computer lo identifica come un dispositivo audio di sola uscita. Nel pannello di controllo audio del Mac/PC è possibile selezionare A7 per riprodurre sia i file audio presenti nell'hard disk, sia quelli ricevuti in streaming da altri dispositivi di rete o da Internet. Quando è selezionato l'ingresso USB l'indicatore luminoso dell'A7 si accende in verde.

*Nota: La tabella della Sezione 4 descrive i colori dell'indicatore luminoso dell'A7 ed il loro significato.*

A seconda dell'applicazione audio utilizzata dal Mac/PC, il telecomando può essere impiegato per il controllo della riproduzione tramite i tasti di riproduzione/pausa, salto traccia e regolazione volume.

## 7. Aggiornamento firmware

Occasionalmente potranno essere rilasciati aggiornamenti per il firmware dell'A7, disponibili per il download alla sezione supporto della pagina dell'A7 sul sito Bowers & Wilkins.

## 8. Ripristino delle impostazioni di fabbrica

A7 possiede un tasto per il ripristino (RESET) delle impostazioni di fabbrica accessibile tramite un piccolo foro situato sul pannello posteriore, come illustrato in Figura 6. Per azzerare le configurazioni di rete (ingresso AirPlay), assicurarsi che il cavo di alimentazione sia collegato ed accendere A7. Quindi premere e mantenere premuto il tasto di ripristino per 2 secondi. L'indicatore luminoso emette due lampi in colore rosso.

## 9. Pulizia

Utilizzare una spazzola per abiti o un panno umido per pulire la griglia. Spolverare le altre superfici con un panno morbido. Se si desidera impiegare un detergente, cospargerlo sul panno e non direttamente sull'apparecchio. È consigliabile comunque provare il prodotto in una piccola zona poco in vista, dal momento che taluni detersivi troppo aggressivi possono rovinare la finitura. Evitare in ogni caso prodotti abrasivi o contenenti acidi, alcali o agenti antibatterici.

## 10. Risoluzione dei problemi

In caso di necessità, per identificare un possibile problema o ottenere risposta ad una domanda, consultare la guida alla risoluzione dei problemi o le domande e risposte più frequenti reperibili nella sezione supporto relativa all'A7 sul sito: [www.bowers-wilkins.com](http://www.bowers-wilkins.com)



Figura 6  
Ripristino impostazioni di fabbrica

## Caratteristiche tecniche

Modello	A7
Descrizione	Sistema Wireless Music
Caratteristiche	Tecnologia AirPlay® di Apple® Elaborazione digitale del segnale (DSP) Amplificazione digitale di alta qualità in classe D Alimentazione a commutazione (SMPS) Streaming USB da PC/Mac® Condotto Flowport™ Telecomando
Trasduttori	2 tweeter Nautilus™ da 25 mm in alluminio con carico a condotto 2 midrange da 75 mm 1 subwoofer da 150 mm
Risposta in frequenza	40 Hz – 36 kHz ±3dB sull'asse di riferimento
Gamma di frequenze	-6dB a 36 Hz e 42 kHz
Potenza amplificazione	2 x 25 W (tweeter) 2 x 25 W (midrange) 1 x 50 W (subwoofer)
Alimentazione	100 – 240 V AC; 50/60 Hz
Assorbimento alla potenza dichiarata	100 W
Assorbimento in standby	<0,5 W
Temperatura di funzionamento	L'apparecchio è progettato per funzionare in ambienti con temperatura fino a 45°C
Ingressi	Rete cablata (Ethernet con RJ-45) o Wi-Fi Aux analogico/digitale ottico con mini jack ø 3,5 mm USB 2.0 (per streaming, sincronizzazione ed upgrade firmware)
Altezza	220 mm
Larghezza	360 mm
Profondità	160 mm
Peso netto	5,7 kg
Mobile	ABS rinforzato con fibra di vetro
Griglia	Tessuto nero
Compatibilità con dispositivi Apple	AirPlay funziona con iPhone, iPod touch ed iPad con sistema operativo iOS 4.3.3 o successivo, Mac con sistema operativo OS X Mountain Lion, oppure Mac e PC che utilizzano iTunes 10.2.2 o successivo.

## Welkom bij Bowers & Wilkins en A7

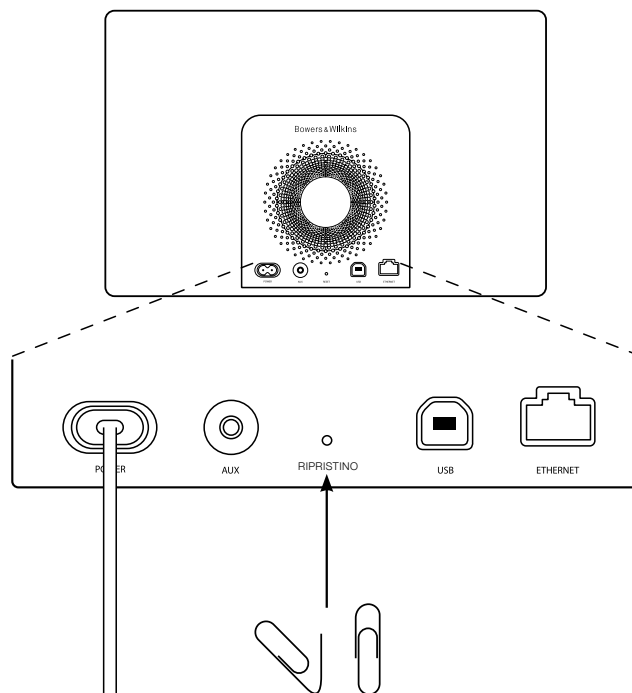
Dank je wel voor je keuze voor Bowers & Wilkins. Toen John Bowers zijn bedrijf oprichtte, was hij ervan overtuigd dat hij de consument met fantasierijke ontwerpen, innovatieve engineering en geavanceerde technologie meer van audio in de thuisomgeving zou kunnen laten genieten. Wij delen deze overtuiging nog altijd; elk product dat wij ontwerpen is hierop geïnspireerd.

Met je A7 kun je:

- audio rechtstreeks vanaf iTunes® via een bedrade of draadloze netwerkverbinding afspelen.
- op je computer opgeslagen of naar je computer gestreamde audio via USB afspelen.
- verbinding maken met een externe audiobron zoals een tv of draagbare muzikspeler en de audio daarvan weergeven.

In deze handleiding staat alles wat je moet weten om optimaal van de A7 te kunnen genieten. Ten eerste beschrijven we de inhoud van de verpakking.

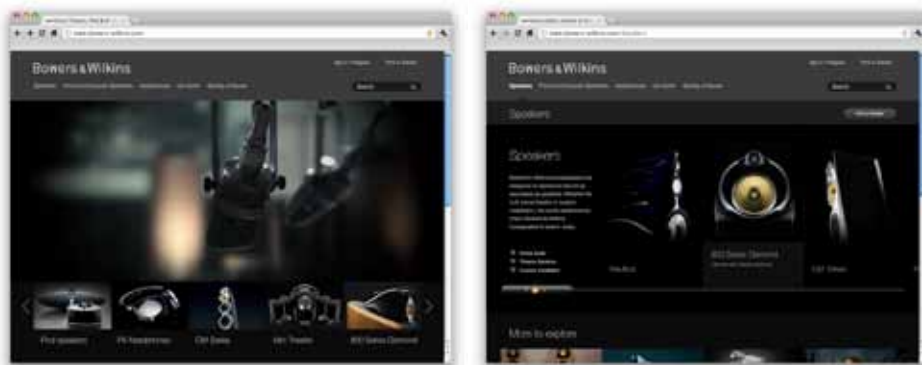

## 1. Inhoud verpakking A7

1. A7
2. Voedingskabel
3. Afstandsbediening
4. Documentatie met een beknopte handleiding, garantie-informatie en de wettelijk verplichte veiligheidswaarschuwingen.

### Milieu-informatie

Dit product voldoet aan internationale regelgeving, zoals onder andere de BGS-richtlijn inzake beperkingen op het gebruik van bepaalde gevaarlijke stoffen in elektrische en elektronische apparatuur, de REACH-verordening inzake de registratie en beoordeling van en de autorisatie en beperkingen ten aanzien van chemische stoffen en de AEEA-richtlijn betreffende afgedankte elektrische en elektronische apparatuur. Neem contact op met de lokale instantie die verantwoordelijk is voor afvalverwerking voor informatie over hoe je dit product op de juiste wijze kunt recylen of afdanken.

## 2. Verbinding maken met de A7

Je kunt als volgt verbinding maken met de A7:

- met behulp van AirPlay®.
- door met AirPlay® draadloos vanaf een iPod touch®, iPhone® of iPad® muziek te streamen,
- met de aansluitingen op het achterpaneel van de A7.

In afbeelding 1 zijn de aansluitingen op het achterpaneel van de A7 te zien.

### Verbinding via AirPlay

De A7 kan met behulp van AirPlay-streamingtechnologie zowel via een draadloze als een bedrade (ethernet-) verbinding audio vanaf iTunes weergeven. Als je op hetzelfde netwerk zowel je A7 hebt aangesloten als een computer met iTunes, kan je A7 als output optie verschijnen in het Airplay pop-up menu. Zie hoofdstuk 5 voor informatie over het configureren van de A7 om hem te verbinden met je thuisnetwerk en over hoe je iTunes kunt configureren om de nummers via de A7 af te spelen.

*Opmerking: Controleer of je de nieuwste versie van iTunes hebt geïnstalleerd.*

*Opmerking: Er is een standaard ethernetkabel nodig om je A7 met een ethernet-netwerk te verbinden.*

Naast het streamen van audio vanaf iTunes, maakt AirPlay het ook mogelijk om audio rechtstreeks vanaf een iPod, iPhone of iPad naar A7 te streamen. Elke iPod-, iPhone- of iPad-applicatie met volumeregeling heeft een extra pictogram waarmee eventueel beschikbare externe luidsprekers kunnen worden geselecteerd. Alle AirPlay-apparaten binnen het draadloze bereik worden op de keuzelijst vermeld.

*Opmerking: AirPlay werkt met iPhone, iPod touch en iPad met 4.3.3 of een nieuwere versie. Mac met OS X Mountain Lion, of Mac met iTunes 10.2.2 of een nieuwere versie.*

### USB-ingang

Met de USB-ingang op de A7 kun je audio beluisteren die op je Mac/pc is opgeslagen of daarvan gestreamd wordt. Sluit daarvoor een USB-kabel op een vrije USB-ingang op je Mac/pc aan.

*Opmerking: Je hebt een USB A-B-kabel (een USB-printerkabel) nodig als je je A7 voor andere doeleinden dan draadloze AirPlay-streaming op een Mac/pc wilt aansluiten. Betrouwbare werking kan alleen gegarandeerd worden als de kabel niet langer is dan 3 m. Sluit je A7 rechtstreeks op de USB-poort van de Mac/pc aan en niet via tussengeschakelde USB-hardware.*

### AUX-ingang

Je kunt naar een externe analoge bron luisteren door deze met een analoge kabel met een mini-jackplug of met een digitale kabel met een optische mini-TosLink connector op de AUX-ingang op je A7 aan te sluiten. Je A7 herkent automatisch het type kabel dat je gebruikt en configureert de AUX-ingang op basis daarvan.

*Opmerking: Je A7 kan stereo digitale audio met een resolutie tot 24 bits/96kHz afspelen. Hij is niet compatibel met surround-sound gecodeerde 5.1-kanaals digitale audio.*

### Voedingsingang

Sluit de meegeleverde voedingskabel van je A7 op een stopcontact aan. Als je A7 voor het eerst op het stroomnet wordt aangesloten, start hij automatisch op en knippert het indicatielampje rood.

*Opmerking: In de tabel in hoofdstuk 4 vind je alle kleurcodes van het indicatielampje van je A7 met de bijbehorende betekenissen.*

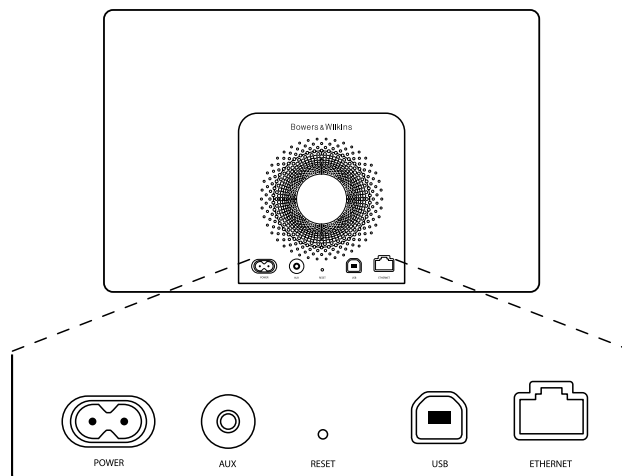

Afbeelding 1  
Achterpaneel A7

### 3. Je A7 bedienen



Je kunt de A7 bedienen met de in afbeelding 2 getoonde knoppen op het apparaat of met de afstandsbediening. Om de afstandsbediening te gebruiken, moet je eerst het lipje verwijderen dat voorkomt dat de batterij contact maakt. Dit wordt in afbeelding 3 getoond. In afbeelding 4 zijn de functies van de knoppen op de afstandsbediening te zien.

#### 3.1 In- en uitschakelen

Naast de normale bedrijfsstand heeft de A7 zowel een stand-by- als een slaapstand. In de stand-by-stand worden alle functies van de A7 uitgeschakeld en wordt het stroomverbruik geminimaliseerd. In de slaapstand blijft de draadloze functie van je A7 met het netwerk verbonden. In de slaapstand brandt het indicatielampje op de A7 gedimd rood en in de stand-by-stand gaat het lampje uit.

Je kunt je A7 vanuit de stand-by-stand alleen maar inschakelen door op de stand-by-knop  op het apparaat te drukken. .

Je kunt je A7 met de volgende handelingen vanuit de slaapstand inschakelen:

- De stand-by-knop  op de A7 indrukken.
- De stand-by-knop  op de afstandsbediening indrukken.
- Muziek met AirPlay naar je A7 streamen.
- Via de AUX-ingang muziek afspelen.

Als je A7 vanuit de stand-by- of slaapstand wordt ingeschakeld, wordt de laatst gebruikte ingang gebruikt, als deze nog aangesloten is. Als de laatst gebruikte ingang niet meer aangesloten is, scant je A7 automatisch zijn AUX-, USB- en AirPlay-ingangen en selecteert hij de eerste aangesloten ingang die hij vindt. Het indicatielampje op de A7 verandert dan naar de kleur van de geselecteerde ingang. Als er geen aangesloten ingang wordt gevonden, selecteert je A7 standaard de AirPlay-ingang.

*Opmerking: Als de AirPlay-ingang niet is ingesteld, knippert het indicatielampje geel.*

*Opmerking: In de tabel in hoofdstuk 4 staan alle kleurcodes van het indicatielampje op je A7 en de bijbehorende betekenissen beschreven.*

Je kunt je A7 op twee manieren in de slaapstand schakelen: door de stand-by-knop op je A7 2 seconden ingedrukt te houden of met de stand-by-knop op de afstandsbediening. Het indicatielampje op je A7 gaat gedimd rood branden.

Je kunt je A7 in de stand-by-stand schakelen door de stand-by-knop op je A7 4 seconden ingedrukt te houden. Het indicatielampje op je A7 gaat uit.

*Opmerking: het is niet mogelijk om je A7 met de afstandsbediening in de stand-by-stand te schakelen.*

*Opmerking: je A7 schakelt automatisch naar de slaapstand als hij langer dan 30 minuten niet actief is.*

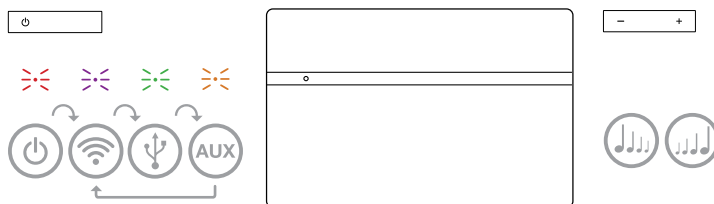

Afbeelding 2  
De knoppen op je A7

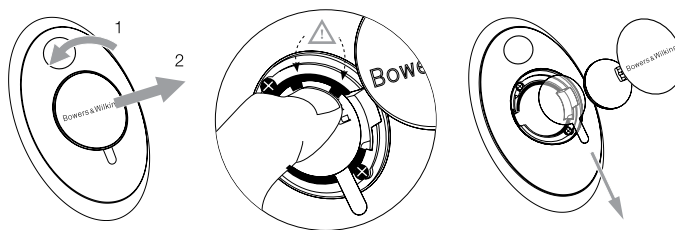

Afbeelding 3  
Het lipje onder de batterij verwijderen

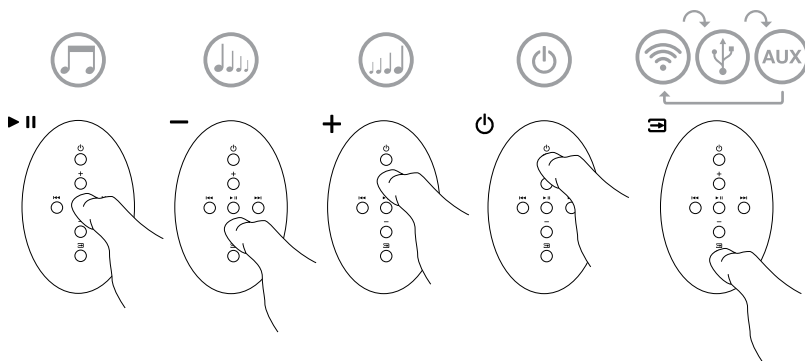

Afbeelding 4  
De knoppen op de afstandsbediening



### 3.2 Functies A7

Afbeelding 5 toont de aansluitmogelijkheden van je A7.

Met je A7 ingeschakeld vanuit de stand-by- of de slaapstand:

- kun je je A7 met een bedraad of draadloos netwerk verbinden en via AirPlay naar je iTunes-audio luisteren.
- kun je via de AUX-ingang naar andere digitale of analoge audiobronnen luisteren.
- kun je op je computer opgeslagen of via USB naar je computer gestreamde audio beluisteren.

*Opmerking: Zie hoofdstuk 6 voor nadere informatie over het gebruik van de USB-ingang op je A7.*

- Met de volumeknoppen op je A7 of op de afstandsbediening kun je het volume regelen.
- Als je A7 via AirPlay met iTunes is verbonden, kun je de knop voor Afspelen/Pauzeren op de afstandsbediening gebruiken om muziek af te spelen of te pauzeren of kun je met de knoppen voor Volgend en Vorig het volgende of vorige nummer kiezen.
- Je kunt de Inputknop op de afstandsbediening of de Stand-by-knop op je A7 sequentieel gebruiken om aangesloten ingangen te selecteren.

*Opmerking: Er treedt een korte tijdsvertraging op als de ingangen van je A7 geschakeld worden. De oorzaak hiervan is dat er opnieuw USB- of netwerkcommunicatie tot stand moet worden gebracht.*

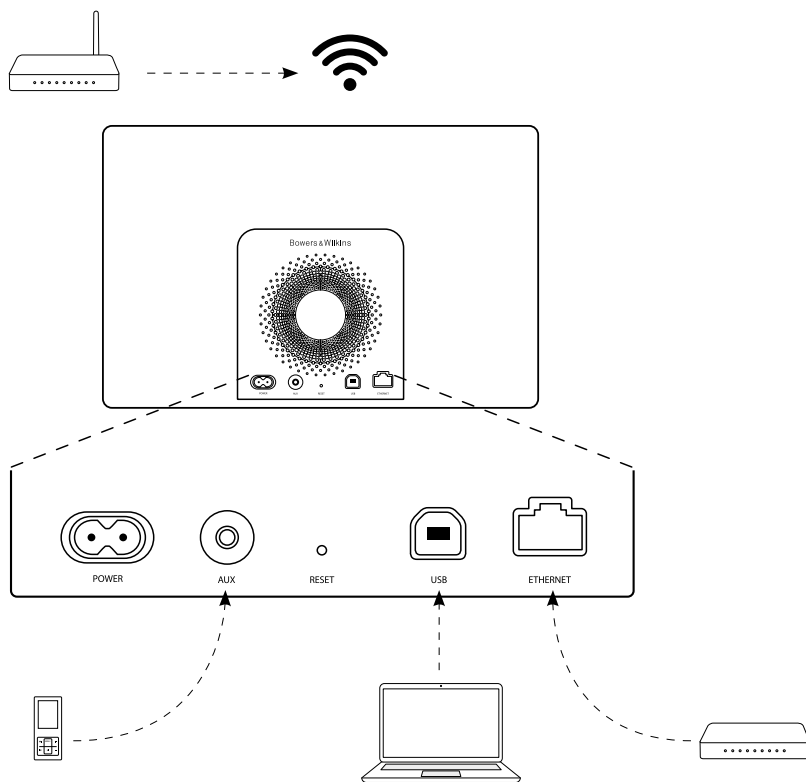

Afbeelding 5  
Aansluitmogelijkheden A7

### 3.3 Het geluid van de A7 regelen

Als je A7 via AirPlay met iTunes is verbonden, kun je het geluid met behulp van een van de EQ-opties van iTunes aan je eigen smaak aanpassen.

Of het geluid vanaf de USB- of AUX-ingang geregeld kan worden, is afhankelijk van de mogelijkheden van de bronhard- of -software.

### 3.4 Automatisch schakelen tussen ingangen

In bepaalde omstandigheden schakelt je A7 automatisch naar de AirPlay-ingang over of schakelt hij zichzelf in vanuit de slaapstand:

- Als op de AirPlay-ingang vanaf iTunes gestreamde audio aanwezig is op het moment dat de USB- of AUX-ingang geselecteerd wordt, maar hierover geen audio wordt afgespeeld, wordt de AirPlay-ingang automatisch geselecteerd.
- Als op de AirPlay-ingang vanaf iTunes gestreamde audio aanwezig is op het moment dat je A7 in de slaapstand staat, schakelt je A7 automatisch in en speelt hij de gestreamde audio af.
- Als je A7 langer dan één minuut in de slaapstand staat en er via de AUX-ingang een audiosignaal wordt gedetecteerd, schakelt je A7 automatisch in en geeft hij het via de AUX-ingang ontvangen audiosignaal weer.

### 4. Het indicatielampje op de A7

Het indicatielampje op de A7 kan met allerlei verschillende kleuren branden. Deze geven de status van je A7 aan. Deze kleuren en hun betekenissen worden in tabel 1 beschreven.

Kleur indicatielampje	Betekenis	Geselecteerde ingang
Uit	Stand-by	N.v.t.
Gedimd rood	In slaapstand	N.v.t.
Knipperend rood	Aan het opstarten	N.v.t.
Twee keer rood knipperend	Resetten gestart	N.v.t.
Groen	Aan	USB
Snel knipperend groen	Volumeregeling	USB
Oranje	Aan	Aux
Snel knipperend oranje	Volumeregeling	Aux
Langzaam knipperend oranje	Fout digitale audio-lock	Aux
Paars	Aan	AirPlay
Snel knipperend paars	Volumeregeling	AirPlay
Langzaam knipperend paars	Geen netwerkverbinding	AirPlay
Snel knipperend rood	Ongeldige bediening	Alle
Langzaam knipperend geel	Draadloze installatiemodus	N.v.t.
Wit	Firmware-update	N.v.t.
Knipperend wit	Firmwarefout	N.v.t.

Tabel 1  
Kleuren en betekenissen indicatielampje

## 5. Verbinding maken met draadloze netwerken en iTunes configureren

Om de iTunes-muziek met AirPlay op je A7 te kunnen afspelen, moet de A7 op hetzelfde netwerk zijn aangesloten als de computer waarop iTunes geïnstalleerd is en draait. Op je A7 is de netwerkadressering ingesteld op DHCP. Dit betekent dat, zodra je A7 verbinding heeft gemaakt met het draadloze netwerk, verdere configuratie niet meer nodig is. Voordat je start, moet je wel de naam van het draadloze netwerk in je huis en het wachtwoord (Wireless key; draadloos wachtwoord) weten.

### 5.1 De A7 installeren voor het gebruik van je iOS-apparaat (iPod touch, iPad of iPhone)

- Download de 'Bowers & Wilkins Control' App in de App Store of ga naar [www.bowers-wilkins.com/control](http://www.bowers-wilkins.com/control)
- Volg de aanwijzingen op het scherm.

### 5.2 Installeren voor gebruik in combinatie met een Mac of pc

- Download de 'Bowers & Wilkins Control' App in de App Store of ga naar [www.bowers-wilkins.com/control](http://www.bowers-wilkins.com/control)
- Volg de aanwijzingen op het scherm.

### 5.3 De A7 installeren met een bedrade verbinding

Om te zorgen dat je A7 verbinding kan maken met je draadloze netwerk, moet je hem eerst met een ethernetkabel fysiek op een Mac/pc aansluiten. Zorg ervoor dat de draadloze functies van de Mac/pc uitgeschakeld zijn. Na het aansluiten kun je met de browser naar de A7-installatiepagina gaan. Volg de onderstaande stappen.

*Opmerking: je A7 kan ook een bedraad netwerk gebruiken voor streamen via AirPlay.*

- Verwijder alle kabels uit de A7 en neem, indien van toepassing, je iPod of iPhone uit het dock.
- Sluit de ingang ETHERNET op het achterpaneel van je A7 via een ethernetkabel aan op een ethernetingang op de computer.
- Sluit de voedingskabel aan. Je A7 wordt ingeschakeld en het indicatielampje gaat rood knipperen.
- Wacht tot het indicatielampje op je A7 geel begint te knipperen en druk de volumeknop '+' op je A7 in en houd deze 4 seconden ingedrukt. Het indicatielampje van je A7 gaat paars branden als de verbinding met het bedrade netwerk gemaakt is.
- Open een internetbrowser op de computer die is aangesloten op je A7, typ het standaardnetwerkadres voor je A7 (<http://169.254.1.1>) in de adresbalk van de browser en druk op de "Enter"-knop op je computer. Nu wordt de A7-installatiepagina geopend.
- Op de installatiepagina kun je de naam van je A7 wijzigen. Dit is bijvoorbeeld handig als er meer dan één A7 op het netwerk moet worden aangesloten. Voer een nieuwe naam (bijvoorbeeld A7 Keuken) in het vak voor de naam ['Name'] in.
- Selecteer de naam van het netwerk in je huis uit de keuzelijst en voer het wachtwoord in het desbetreffende vak in. Typ het wachtwoord correct in.
- Klik daarna op de knop Toepassen ['Apply'] en sluit de A7-installatiepagina. Maak de ethernetkabel los.

- Het indicatielampje van je A7 gaat constant paars branden als de draadloze verbinding met het netwerk gemaakt is. Dit duurt maximaal 3 minuten.

*Opmerking: Als je A7 geen verbinding kan maken met je draadloze netwerk, heb je waarschijnlijk een fout netwerk wachtwoord ingevoerd. Volg de instructies voor het herstellen van de fabrieksinstellingen uit hoofdstuk 8 op en start de netwerkinstallatieprocedure vanaf het begin.*

### 5.4 iTunes configureren

Als je A7 verbinding heeft met je (bedrade of draadloze) thuisnetwerk, kun je iTunes configureren om je A7 als uitvoerapparaat te gebruiken. Selecteer A7 als een output optie in het pop-up menu.

Je A7 laat nu je iTunes horen. Er kunnen meerdere A7's met het draadloze netwerk worden verbonden en gebruikt worden om in verschillende vertrekken audio af te spelen. Elke A7 is in het apparatenmenu van iTunes te zien onder de naam die is opgegeven op de installatiepagina of, standaard, met de laatste drie cijfers van het serienummer.

### 6. De USB-ingang gebruiken

Met de USB-ingang kun je je A7 op een Mac/pc aansluiten om daarop opgeslagen of daar naartoe gestreamde audio te beluisteren.

#### 6.1 Audio via USB afspelen

Als de A7 via USB op een Mac/pc is aangesloten en de USB-ingang daarvan geselecteerd is, herkent de computer je A7 als een 'output only audio device' (een audioapparaat waar alleen informatie naartoe kan worden verzonden). Door A7 aan te geven in het regelpaneel voor audio op de Mac/PC kan deze zowel lokaal op de computer opgeslagen als via een netwerk of het internet gestreamde audiogegevens afspelen. Het indicatielampje op je A7 gaat groen branden als de USB-ingang geselecteerd wordt.

*Opmerking: In tabel 1 in hoofdstuk 4 vind je alle kleurcodes van het indicatielampje van je A7 met de bijbehorende betekenissen.*

Afhankelijk van welke Mac/pc-audiotoepassing je gebruikt, kun je met de afstandsbediening het afspelen regelen, nummers overslaan en het volume aanpassen.

### 7. Firmware-update A7

Af en toe komen er firmware-updates voor de A7 uit. Je kunt deze downloaden onder de rubriek voor A7-ondersteuning op de website van Bowers & Wilkins.

### 8. Fabrieksinstellingen A7 herstellen

Je A7 heeft een verborgen resetknopje in een opening op het achterpaneel. Dit is aangegeven in afbeelding 6. Om de netwerkinstellingen van je A7 (AirPlay-ingang) terug te zetten naar de standaardfabrieksinstellingen, moet de voedingskabel zijn aangesloten. Schakel je A7 vervolgens in. Druk het resetknopje in en houd het 2 seconden ingedrukt. Het indicatielampje knippert twee maal rood.

### 9. De A7 schoonmaken

Reinig de grilldoek met een kledingborstel of een vochtige doek. Veeg andere oppervlakken met een schone pluisvrije doek af. Als je een schoonmaakmiddel wilt gebruiken, breng dit dan op de poetsdoek aan en niet rechtstreeks op je A7. Probeer het middel eerst op een onopvallend plekje uit. Sommige schoonmaakproducten tasten sommige oppervlakken namelijk aan. Gebruik geen schurende producten of producten met zure, alkalische of antibacteriële werkstoffen.

### 10. Problemen oplossen

Als je hulp nodig hebt bij het oplossen van een specifiek probleem, of een vraag hebt waarvoor je een antwoord zoekt, raadpleeg dan de rubriek voor ondersteuning voor de A7 op de website van Bowers & Wilkins: [www.bowers-wilkins.nl/support](http://www.bowers-wilkins.nl/support)

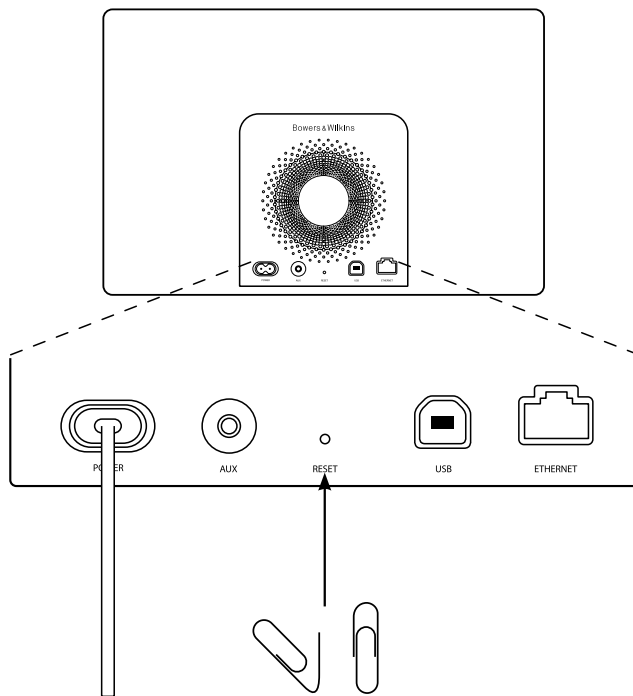

Afbeelding 6  
Fabrieksinstellingen A7 herstellen

## Technische gegevens

Model	A7
Beschrijving	Draadloos muzieksysteem
Technische kenmerken	Apple® AirPlay®-technologie Digitale signaalverwerking (DSP) Hoogwaardige klasse D-versterker Schakelende voeding Via USB streamen vanaf pc / Mac® Flowport™ Afstandsbediening
Driver-units	2x 25 mm Nautilus™ buisbelaste aluminium tweeter 2x 75 mm middenbereik 1x 150 mm subwoofer
Frequentierespons	40 Hz – 36k Hz ±3 dB op de referentieas
Frequentiebereik	-6 dB bij 36 Hz en 42 kHz
Versterkervermogen	2x 25 W (tweeter) 2x 25 W (middenbereik) 1x 50 W (subwoofer)
Ingangsspanning	100V – 240V ~ 50/60Hz
Nominaal opgenomen vermogen	100 W
Stand-by opgenomen vermogen	<0,5 W
Bedrijfstemperatuur	Dit product is ontworpen voor gebruik bij een omgevingstemperatuur van max. 45°C
Ingangen	Netwerk (RJ45 Ethernet of wi-fi) AUX – analoog / optisch digitaal (3,5 mm mini-jack) Streamen & firmware-upgrades (USB 2.0)
Hoogte	220 mm
Breedte	360 mm
Diepte	160 mm
Nettogewicht	5,7 kg
Behuizing	Met glas versterkt ABS
Grilles	Zwarte stof
Compatibiliteit met Apple	AirPlay werkt met iPhone, iPod touch en iPad met 4.3.3 of een nieuwere versie. Mac met OS X Mountain Lion, of Mac met iTunes 10.2.2 of een nieuwere versie.

## Καλωσήρθατε στη Bowers & Wilkins και στο A7

Σας ευχαριστούμε που επιλέξατε την Bowers & Wilkins. Ο John Bowers ίδρυσε την εταιρεία μας με την πεποίθηση ότι η ευφάνταστη σχεδίαση, η καινοτομία στην ανάπτυξη και η εξελιγμένη τεχνολογία θα ήταν τα «κλειδιά» που θα προσέφεραν νέες δυνατότητες απόλαυσης του ήχου στο σπίτι. Εξακολουθούμε να συμμαριζόμαστε αυτή την άποψη, η οποία άλλωστε αποτελεί πηγή έμπνευσης για όλα τα προϊόντα που σχεδιάζουμε.

Το A7 μπορεί να χρησιμοποιηθεί για:

- Αναπαραγωγή ήχου απευθείας από το iTunes®, μέσω ενσύρματης ή ασύρματης διαδικτυακής σύνδεσης.
- Αναπαραγωγή αρχείων ήχου που έχουν αποθηκευτεί ή μεταφέρονται μέσω συνεχούς ροής στον υπολογιστή σας, μέσω εισόδου USB.
- Σύνδεση και ακρόαση σε εξωτερική πηγή ήχου, όπως τηλεόραση ή φορητή συσκευή αναπαραγωγής ήχου.

Σε αυτό το εγχειρίδιο θα μάθετε όλα όσα πρέπει να γνωρίζετε για να αξιοποιήσετε στο έπακρο το A7. Αρχίζει με την περιγραφή του περιεχομένου της συσκευασίας του A7.



## 1. Περιεχόμενο συσκευασίας του A7

1. A7
2. Καλώδιο ρεύματος
3. Τηλεχειριστήριο
4. Πακέτο εντύπων τεκμηρίωσης, που περιλαμβάνει Οδηγίες Γρήγορης Εκκίνησης, εγγύηση και φυλλάδιο προειδοποιήσεων για την ασφάλεια.

### Πληροφορίες σχετικά με το περιβάλλον

Αυτό το προϊόν συμμορφώνεται με τις διεθνείς οδηγίες, συμπεριλαμβανομένης ενδεικτικά, χωρίς περιορισμό, της οδηγίας Restriction of Hazardous Substances (RoHS) για τον ηλεκτρικό και τον ηλεκτρονικό εξοπλισμό, της οδηγίας Registration, Evaluation, Authorisation and restriction of Chemicals (REACH) περί χημικών, καθώς και της οδηγίας Waste Electrical and Electronic Equipment (WEEE) περί απόρριψης ηλεκτρικού και ηλεκτρονικού εξοπλισμού. Συμβουλευτείτε τις αρμόδιες τοπικές αρχές για την απόρριψη αποβλήτων για οδηγίες σχετικά με τη σωστή ανακύκλωση ή την απόρριψη αυτού του προϊόντος.

## 2. Σύνδεση στο A7

Μπορείτε να συνδέσετε στο A7 ως εξής:

- Χρησιμοποιώντας το AirPlay® για συνεχή ροή δεδομένων από το iTunes μέσω ασύρματου δικτύου.
- Χρησιμοποιώντας το AirPlay® για συνεχή ροή δεδομένων από iPod touch®, iPhone® ή iPad® μέσω ασύρματου δικτύου.
- Χρησιμοποιώντας τις υποδοχές σύνδεσης που υπάρχουν στο πίσω μέρος.

Στο Διάγραμμα 1 απεικονίζονται οι υποδοχές σύνδεσης στο πίσω μέρος του A7.

### Σύνδεση του AirPlay

Το A7 έχει δυνατότητα αναπαραγωγής ήχου από το iTunes, είτε μέσω ασύρματης ή μέσω ενσύρματης (Ethernet) σύνδεσης χρησιμοποιώντας την τεχνολογία συνεχούς ροής δεδομένων AirPlay. Όταν είναι συνδεδεμένο στο ίδιο δίκτυο με κάποιον υπολογιστή που χρησιμοποιεί το iTunes, το A7 μπορεί να εμφανίζεται ως επιλογή εξόδου στο αναδυόμενο μενού του AirPlay. Ανατρέξτε στην ενότητα 5, για πληροφορίες σχετικά με τη ρύθμιση του A7 έτσι ώστε να συνδεθεί με το οικιακό σας δίκτυο, καθώς και για τη ρύθμιση του iTunes ώστε να εκτελεί αναπαραγωγή αρχείων μέσω του A7.

*Σημείωση: Βεβαιωθείτε ότι έχετε εγκαταστήσει την τελευταία έκδοση του iTunes.*

*Σημείωση: Εάν θέλετε να συνδέσετε το A7 σε δίκτυο Ethernet, χρειάζεται ένα συνηθισμένο καλώδιο Ethernet.*

Εκτός από τη συνεχή ροή ήχου από το iTunes, το AirPlay παρέχει επίσης δυνατότητα για συνεχή ροή ήχου απευθείας στο A7 από συσκευές iPod, iPhone ή iPad. Οποιαδήποτε εφαρμογή iPod, iPhone ή iPad που ενσωματώνει χειριστήριο της έντασης του ήχου θα διαθέτει ένα πρόσθετο εικονίδιο που επιτρέπει την επιλογή των διαθέσιμων απομακρυσμένων ηχείων για αναπαραγωγή. Όλες οι συσκευές Airplay εντός της εμβέλειας του ασύρματου δικτύου θα συμπεριλαμβάνονται στη λίστα επιλογής.

*Σημείωση: Το AirPlay λειτουργεί με συσκευές iPhone, iPod touch και iPad, που διαθέτουν σύστημα iOS 4.3.3 ή μεταγενέστερο, με υπολογιστή Mac με λειτουργικό σύστημα OS X Mountain Lion ή με υπολογιστή Mac και υπολογιστή συμβατό με iTunes 10.2.2 ή μεταγενέστερο.*

### Είσοδος USB

Εάν θέλετε να ακούσετε αρχεία ήχου που είναι αποθηκευμένα ή παρέχονται μέσω συνεχούς ροής στον υπολογιστή Mac/συμβατό υπολογιστή σας χρησιμοποιώντας την είσοδο USB του A7, συνδέστε το σε μια ελεύθερη θύρα USB του υπολογιστή Mac/συμβατού υπολογιστή χρησιμοποιώντας ένα καλώδιο USB.

*Σημείωση: Εάν θέλετε να συνδέσετε το A7 σε υπολογιστή Mac/συμβατό υπολογιστή για οποιαδήποτε άλλη χρήση εκτός από ασύρματη συνεχή ροή δεδομένων μέσω AirPlay, χρειάζεται ένα καλώδιο USB A-B (καλώδιο εκτυπωτή USB). Για αξιόπιστη λειτουργία, το μήκος του καλωδίου δεν θα πρέπει να υπερβαίνει τα 3 μέτρα. Το A7 θα πρέπει να συνδέεται απευθείας στη θύρα USB του υπολογιστή Mac/συμβατού υπολογιστή και όχι μέσω ενδιάμεσου εξοπλισμού USB.*

### Είσοδος Auxiliary (Βοηθητική)

Εάν θέλετε να ακούσετε ήχο από κάποια εξωτερική αναλογική ή ψηφιακή πηγή ήχου, συνδέστε την στην υποδοχή εισόδου AUX του A7 χρησιμοποιώντας είτε το αναλογικό καλώδιο με μίνι βύσμα είτε το ψηφιακό καλώδιο με οπτικό βύσμα mini-TosLink. Το A7 θα αναγνωρίσει αυτόματα τον τύπο του καλωδίου που χρησιμοποιείται και θα ρυθμίσει καταλλήλως τις παραμέτρους της υποδοχής εισόδου AUX.

*Σημείωση: Το A7 έχει δυνατότητα αναπαραγωγής στερεοφωνικού ψηφιακού ήχου σε ανάλυση έως 24 bit/96 kHz. Δεν είναι συμβατό με ψηφιακό ήχο 5,1 καναλιών με ψηφιακή κωδικοποίηση surround.*

### Τροφοδοσία ρεύματος

Συνδέστε το A7 σε μια πρίζα ρεύματος χρησιμοποιώντας το καλώδιο ρεύματος που παρέχεται. Την πρώτη φορά που θα συνδεθεί στην παροχή ρεύματος, το A7 θα αρχίσει να ενεργοποιείται αυτόματα και η ενδεικτική λυχνία θα αναβοσβήνει με κόκκινο χρώμα.

*Σημείωση: Στον πίνακα της Ενότητας 4 περιγράφονται όλα τα χρώματα των ενδεικτικών λυχνιών του A7 και η σημασία τους.*

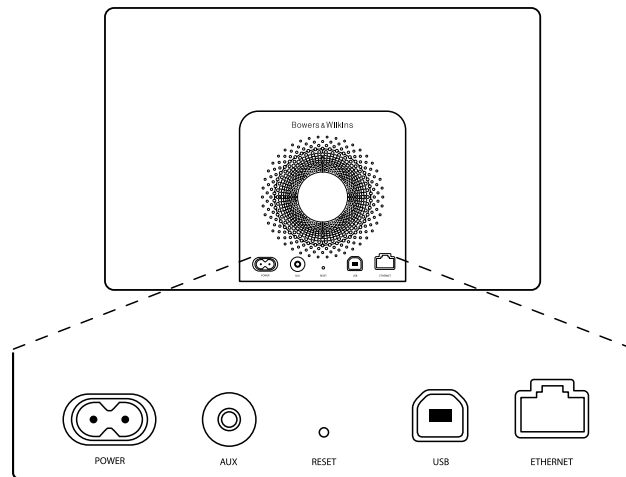

Διάγραμμα 1  
Πίσω μέρος του A7

### 3. Χρήση του A7

Μπορείτε να χειρίζεστε το A7 είτε με τα χειριστήρια που διαθέτει και απεικονίζονται στο Διάγραμμα 2 είτε με το τηλεχειριστήριο. Εάν πρόκειται να χρησιμοποιήσετε το τηλεχειριστήριο, πρέπει πρώτα να αφαιρέσετε τη γλωττίδα μόνωσης της μπαταρίας. Η γλωττίδα απεικονίζεται στο Διάγραμμα 3. Το Διάγραμμα 4 απεικονίζει τις βασικές λειτουργίες του τηλεχειριστηρίου.

#### 3.1 Ενεργοποίηση (On) και απενεργοποίηση (Off)

Εκτός από την κανονική κατάσταση λειτουργίας, το A7 διαθέτει λειτουργία Αναμονής και κατάσταση Αδράνειας. Στη λειτουργία Αναμονής, όλες οι λειτουργίες του A7 είναι απενεργοποιημένες και ελαχιστοποιείται η κατανάλωση ρεύματος. Στην κατάσταση Αδράνειας, η λειτουργία ασύρματου δικτύου του A7 παραμένει συνδεδεμένη με το δίκτυο. Όταν το A7 βρίσκεται στην κατάσταση Αδράνειας η ενδεικτική λυχνία του έχει αχνό κόκκινο χρώμα, ενώ σβήνει όταν το A7 περάσει στη λειτουργία Αναμονής.

Όταν το A7 βρίσκεται στη λειτουργία Αναμονής μπορεί να ενεργοποιηθεί μόνον εάν πιέσετε το κουμπί Αναμονής  $\Phi$ .

Μπορείτε να ενεργοποιήσετε το A7 όταν βρίσκεται στην κατάσταση Αδράνειας, εκτελώντας τις παρακάτω ενέργειες:

- Πατώντας το κουμπί Αναμονής του A7  $\Phi$ .
- Πατώντας το κουμπί Αναμονής στο τηλεχειριστήριο  $\Phi$ .
- Χρησιμοποιώντας τη δυνατότητα συνεχούς ροής μουσικής μέσω Airplay προς το A7.
- Αναπαράγοντας μουσική μέσω της εισόδου AUX.

Όταν το A7 ενεργοποιηθεί από τη λειτουργία Αναμονής ή την κατάσταση Αδράνειας, θα επιλεγεί η τελευταία είσοδος που χρησιμοποιήθηκε, εάν παραμένει συνδεδεμένη. Εάν η τελευταία είσοδος που χρησιμοποιήθηκε δεν είναι πλέον συνδεδεμένη, το A7 θα σαρώσει αυτόματα τις εισόδους AUX, USB και AirPlay και θα επιλέξει την πρώτη συνδεδεμένη είσοδο που θα εντοπίσει. Η ενδεικτική λυχνία του A7 θα πάρει το χρώμα που υποδεικνύει την επιλεγμένη είσοδο. Εάν δεν εντοπιστεί συνδεδεμένη είσοδος, το A7 θα επιλέξει από προεπιλογή την είσοδο AirPlay.

*Σημείωση: Εάν η είσοδος AirPlay δεν έχει ρυθμιστεί, η ενδεικτική λυχνία θα αναβοσβήνει με κίτρινο χρώμα.*

*Σημείωση: Στον πίνακα της Ενότητας 4 περιγράφονται όλα τα χρώματα της ενδεικτικής λυχνίας του A7 και η σημασία τους.*

Προκειμένου το A7 να μεταβεί στην κατάσταση Αδράνειας μπορείτε να πατήσετε είτε το πλήκτρο Αναμονής του τηλεχειριστηρίου ή πατήστε και κρατήστε πατημένο το κουμπί Αναμονής του A7 επί 2 δευτερόλεπτα. Η ενδεικτική λυχνία του A7 θα ανάβει με αχνό κόκκινο χρώμα.

Προκειμένου το A7 να μεταβεί σε λειτουργία Αναμονής, πατήστε και κρατήστε πατημένο το κουμπί Αναμονής του A7 επί 4 δευτερόλεπτα. Η ενδεικτική λυχνία του A7 θα σβήσει.

*Σημείωση: Δεν μπορείτε να θέσετε το A7 σε λειτουργία Αναμονής χρησιμοποιώντας το τηλεχειριστήριο.*

*Σημείωση: Το A7 θα μεταβεί αυτόματα στην κατάσταση Αδράνειας εάν μείνει ανενεργό για περισσότερο από 30 λεπτά.*

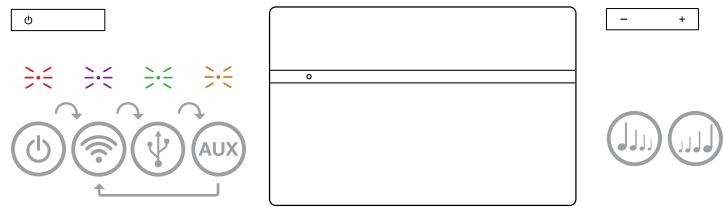

Διάγραμμα 2  
Περιγραφή των χειριστηρίων του A7

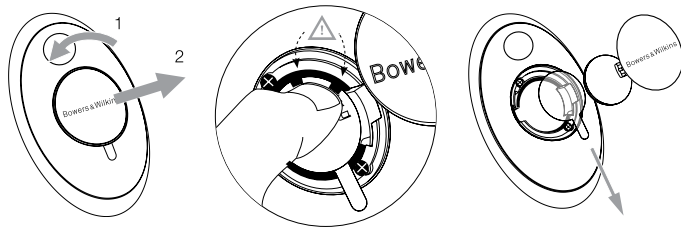

Διάγραμμα 3  
Αφαίρεση γλωττίδας μόνωσης της μπαταρίας του A7

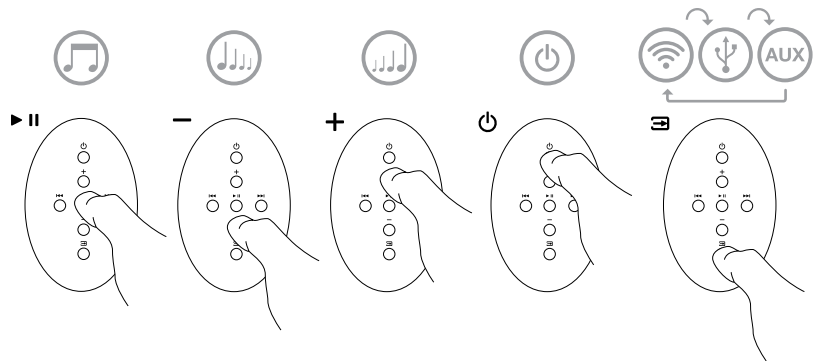

Διάγραμμα 4  
Περιγραφή του τηλεχειριστηρίου του A7

### 3.2 Λειτουργίες του A7

Το Διάγραμμα 5 απεικονίζει τη συνδεσιμότητα του A7.

Όταν το A7 ενεργοποιηθεί από τη λειτουργία Αναμονής ή την κατάσταση Αδράνειας:

- Μπορείτε να συνδεθείτε σε ενσύρματο ή ασύρματο δίκτυο και να ακούσετε ήχο από το iTunes μέσω του AirPlay.
- Μπορείτε να ακούτε ήχο από άλλες αναλογικές πηγές μέσω της εισόδου AUX.
- Μπορείτε να ακούσετε αρχεία ήχου αποθηκευμένα στον υπολογιστή σας ή μεταδίδονται στον υπολογιστή μέσω συνεχούς ροής από την είσοδο USB.

*Σημείωση: Ανατρέξτε στην Ενότητα 6 για περισσότερες πληροφορίες σχετικά με την είσοδο USB του A7.*

- Μπορείτε να χρησιμοποιείτε τα πλήκτρα ρύθμισης της έντασης του ήχου του τηλεχειριστηρίου ή τα κουμπιά ρύθμισης έντασης του ήχου του A7 για να ελέγχετε τον ήχο.
- Εάν το A7 είναι συνδεδεμένο με το iTunes μέσω AirPlay, μπορείτε να χρησιμοποιήσετε το πλήκτρο Αναπαραγωγή/Παύση για αναπαραγωγή ή παύση του ήχου ή τα πλήκτρα Επόμενο και Προηγούμενο του τηλεχειριστηρίου για να επιλέξετε το επόμενο ή το προηγούμενο κομμάτι.
- Μπορείτε να χρησιμοποιείτε διαδοχικά το πλήκτρο Είσοδος του τηλεχειριστηρίου ή το κουμπί Αναμονής του A7 για να επιλέγετε τις συνδεδεμένες εισόδους.

*Σημείωση: Κατά την εναλλαγή των εισόδων του A7 ενδέχεται να σημειωθεί μια μικρή καθυστέρηση. Αυτό συμβαίνει διότι υπάρχει η ανάγκη αποκατάστασης της επικοινωνίας μέσω USB ή δικτύου.*

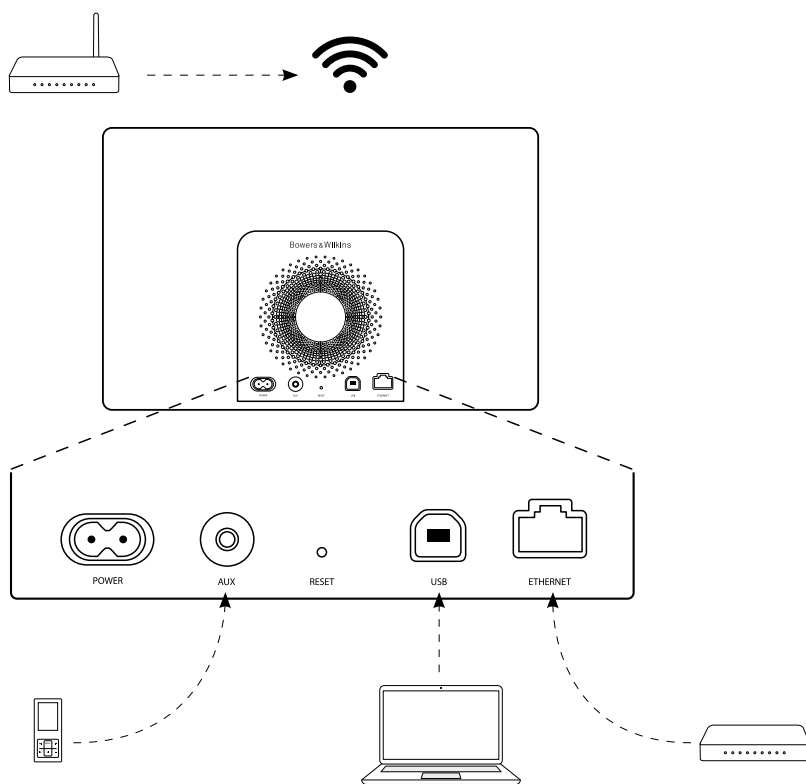

### 3.3 Ρύθμιση του ήχου του A7

Εάν το A7 είναι συνδεδεμένο στο iTunes μέσω του AirPlay, μπορείτε να χρησιμοποιήσετε κάποια από τις επιλογές EQ του iTunes για να προσαρμόσετε τον ήχο ανάλογα με τις προτιμήσεις σας.

Οποιαδήποτε δυνατότητα ρύθμισης του ήχου από τις εισόδους USB και AUX θα εξαρτάται από τις δυνατότητες του υλικού ή του λογισμικού της πηγής.

### 3.4 Αυτόματη εναλλαγή εισόδου του A7

Σε ορισμένες περιπτώσεις το A7 θα περνά αυτόματα στην είσοδο AirPlay ή θα ενεργοποιείται από την κατάσταση Αδράνειας:

- Εάν ο ήχος συνεχούς ροής από το iTunes υπάρχει στην είσοδο του AirPlay όταν επιλεγεί η είσοδος USB ή AUX (βοηθητική) αλλά δεν αναπαράγεται ήχος, θα επιλεγεί αυτόματα η είσοδος AirPlay.
- Εάν ο ήχος συνεχούς ροής από το iTunes υπάρχει στην είσοδο AirPlay όταν το A7 βρίσκεται στην κατάσταση Αδράνειας, η συσκευή θα ενεργοποιηθεί αυτόματα και θα αρχίσει να εκτελεί αναπαραγωγή ήχου συνεχούς ροής.
- Όταν το A7 βρίσκεται στην κατάσταση Αδράνειας για περισσότερο από ένα λεπτό και ανιχνεύεται σήμα ήχου μέσω της εισόδου AUX, η συσκευή θα ενεργοποιείται αυτόματα και θα αναπαράγει ήχο από την είσοδο AUX.

### 4. Η ενδεικτική λυχνία του A7

Η ενδεικτική λυχνία του A7 αλλάζει χρώματα, υποδεικνύοντας τις διάφορες συνθήκες λειτουργίας. Στον Πίνακα 1 περιγράφονται τα χρώματα και η σημασία τους.

### 5. Σύνδεση σε ασύρματα δίκτυα και ρύθμιση του iTunes

Για να αναπαραχθεί μουσική από το iTunes στο A7 μέσω του AirPlay, το A7 πρέπει να συνδεθεί στο ίδιο δίκτυο με τον υπολογιστή στον οποίο είναι εγκατεστημένη και λειτουργεί η εφαρμογή iTunes. Η διευθυνσιοδότηση δικτύου του A7 έχει οριστεί σε DHCP, που σημαίνει ότι, πραγματοποιηθεί σύνδεση στο ασύρματο δίκτυο, δεν θα χρειαστούν άλλες ρυθμίσεις. Προτού ξεκινήσετε θα πρέπει να γνωρίζετε το όνομα και τον κωδικό πρόσβασης (γνωστός και ως κλειδί ασύρματης σύνδεσης) στο ασύρματο οικιακό σας δίκτυο.

Διάγραμμα 5  
Συνδεσιμότητα του A7

Χρώμα ενδεικτικής λυχνίας	Σημασία	Επιλεγμένη είσοδος
Απενεργοποιημένη	Αναμονή	Δ/Ι
Αχνό κόκκινο	Αδράνεια	Δ/Ι
Αναβοσβήνει κόκκινη	Ενεργοποιείται	Δ/Ι
Αναβοσβήνει δύο φορές με κόκκινο χρώμα	Έναρξη επαναφοράς	Δ/Ι
Πράσινη	Ενεργοποίηση	USB
Πράσινο που αναβοσβήνει γρήγορα	Ρύθμιση έντασης του ήχου	USB
Πορτοκαλί	Ενεργοποίηση	Aux
Πορτοκαλί που αναβοσβήνει γρήγορα	Ρύθμιση έντασης του ήχου	Aux
Πορτοκαλί που αναβοσβήνει αργά	Σφάλμα κλειδώματος ψηφιακού ήχου	Aux
Μοβ	Ενεργοποίηση	AirPlay
Μοβ που αναβοσβήνει γρήγορα	Ρύθμιση έντασης του ήχου	AirPlay
Μοβ που αναβοσβήνει αργά	Δεν υπάρχει συνδεδεμένο δίκτυο	AirPlay
Κόκκινο που αναβοσβήνει γρήγορα	Μη έγκυρη λειτουργία	Οποιαδήποτε
Κίτρινο που αναβοσβήνει αργά	Λειτουργία ασύρματης ρύθμισης	Δ/Ι
Λευκό	Ενημέρωση υλικολογισμικού	Δ/Ι
Λευκό που αναβοσβήνει	Σφάλμα υλικολογισμικού	Δ/Ι

Πίνακας 1  
Το χρώμα της ενδεικτικής λυχνίας και η σημασία του

## 5.1 Ρύθμιση του A7 για λειτουργία με συσκευή που διαθέτει σύστημα iOS (iPad touch, iPad ή iPhone)

- Αποκτήστε την εφαρμογή 'Bowers & Wilkins Control' από το App Store ή με μια επίσκεψη στη διαδικτυακή τοποθεσία [www.bowers-wilkins.com/control](http://www.bowers-wilkins.com/control)
- Ακολουθήστε τις οδηγίες επί της οθόνης.

## 5.2 Ρύθμιση για λειτουργία με υπολογιστή Mac ή συμβατό υπολογιστή

- Αποκτήστε την εφαρμογή 'Bowers & Wilkins Control' από το App Store ή με μια επίσκεψη στη διαδικτυακή τοποθεσία [www.bowers-wilkins.com/control](http://www.bowers-wilkins.com/control)
- Ακολουθήστε τις οδηγίες επί της οθόνης.

## 5.3 Ρύθμιση του A7 χρησιμοποιώντας ενσύρματη σύνδεση

Προκειμένου να ρυθμίσετε το A7 για να συνδεθεί στο ασύρματο δίκτυό σας, θα πρέπει πρώτα να το συνδέσετε φυσικά στον υπολογιστή Mac/συμβατό υπολογιστή, με ένα καλώδιο Ethernet. Θα πρέπει να διασφαλίσετε ότι έχουν απενεργοποιηθεί οι ασύρματες δυνατότητες του υπολογιστή Mac/συμβατού υπολογιστή. Αφού γίνει η σύνδεση, μπορείτε να περιηγηθείτε στη σελίδα ρύθμισης του A7. Ακολουθήστε τα βήματα που περιγράφονται παρακάτω.

*Σημείωση: Το A7 μπορεί να χρησιμοποιεί και ενσύρματο δίκτυο για τη συνεχή ροή δεδομένων μέσω AirPlay.*

- Αποσυνδέστε όλα τα καλώδια από το A7.
- Χρησιμοποιώντας ένα καλώδιο Ethernet συνδέστε την υποδοχή ETHERNET που βρίσκεται στο πίσω μέρος του A7 με μια υποδοχή Ethernet του υπολογιστή.
- Συνδέστε το καλώδιο ρεύματος. Το A7 θα ενεργοποιηθεί και η ενδεικτική λυχνία θα αρχίσει να αναβοσβήνει με κόκκινο χρώμα.
- Μόλις η ενδεικτική λυχνία του A7 αρχίσει να αναβοσβήνει με κίτρινο χρώμα, πατήστε και κρατήστε πατημένο το κουμπί ρύθμισης της έντασης «+» του A7 επί 4 δευτερόλεπτα. Μόλις σταθεροποιηθεί η σύνδεση ενσύρματου δικτύου, η ενδεικτική λυχνία του A7 θα ανάβει συνεχώς με μοβ χρώμα.
- Χρησιμοποιώντας μια εφαρμογή περιήγησης στο Διαδίκτυο στον υπολογιστή που είναι συνδεδεμένος με το A7, πληκτρολογήστε την προεπιλεγμένη διαδικτυακή διεύθυνση του A7 (<http://169.254.1.1>) στο πεδίο διευθύνσεων του προγράμματος περιήγησης στο Διαδίκτυο και πατήστε «return». Με αυτόν τον τρόπο θα ανοίξει η σελίδα ρύθμισης του A7.
- Στη σελίδα ρύθμισης παρέχεται η επιλογή αλλαγής του ονόματος του A7. Η αλλαγή ονόματος θα σας φανεί χρήσιμη αν σκοπεύετε να συνδέσετε στο δίκτυο περισσότερα από ένα A7. Εισαγάγετε ένα νέο όνομα [π.χ. A7 Kitchen (A7 Κουζίνα)] στο πλαίσιο Name (Ονομασία).
- Επιλέξτε το όνομα (Name) από την αναπτυσσόμενη λίστα του οικιακού δικτύου και εισάγετε τον Κωδικό πρόσβασης (Password) στο αντίστοιχο πλαίσιο. Φροντίστε να πληκτρολογήσετε σωστά τον κωδικό πρόσβασης.
- Μόλις τελειώσετε, κάντε κλικ στο κουμπί Apply (Εφαρμογή), και μετά κλείστε τη σελίδα ρύθμισης του A7. Αποσυνδέστε το καλώδιο Ethernet.
- Η ενδεικτική λυχνία του A7 θα ανάβει σταθερά με μοβ χρώμα μόλις πραγματοποιηθεί η σύνδεση στο ασύρματο δίκτυο. Αυτό θα διαρκέσει έως 3 λεπτά.

*Σημείωση: Εάν το A7 δεν κατορθώσει να συνδεθεί στο οικιακό ασύρματο δίκτυο, η πιθανότερη αιτία είναι να μην έχει καταχωριστεί σωστά ο κωδικός πρόσβασης στο δίκτυο. Ακολουθήστε τις οδηγίες επαναφοράς, που αναφέρονται στην Ενότητα 8, και αρχίστε από την αρχή τη διαδικασία ρύθμισης δικτύου.*

## 5.4 Ρύθμιση παραμέτρων του iTunes

Όταν το A7 είναι συνδεδεμένο στο οικιακό σας δίκτυο (ενσύρματο ή ασύρματο) μπορείτε να ρυθμίσετε την εφαρμογή iTunes ώστε να χρησιμοποιεί το A7 ως συσκευή εξόδου. Επιλέξτε το A7 ως επιλογή εξόδου στο αναδυόμενο μενού του AirPlay. Στη συνέχεια, το iTunes θα αναπαράγει μουσική μέσω του A7.

Στο ασύρματο δίκτυο μπορείτε να συνδέσετε πολλές μονάδες A7 και να τις χρησιμοποιείτε για παροχή ήχου σε ξεχωριστά δωμάτια. Όλες οι μονάδες θα είναι διαθέσιμες στο μενού συσκευών του iTunes και θα προσδιορίζονται είτε από τα ονόματα που καθορίστηκαν στη σελίδα ρυθμίσεων είτε από τα τρία τελευταία ψηφία των σειριακών αριθμών τους, ως προεπιλογή.

## 6. Χρήση της εισόδου USB

Η είσοδος USB σας δίνει τη δυνατότητα να συνδέετε το A7 σε υπολογιστή Mac/συμβατό υπολογιστή, προκειμένου να γίνεται αναπαραγωγή των αποθηκευμένων αρχείων ήχου ή του ήχου συνεχούς ροής.

### 6.1 Αναπαραγωγή ήχου μέσω USB

Όταν το A7 είναι συνδεδεμένο σε υπολογιστή Mac/συμβατό υπολογιστή μέσω USB και έχει επιλεγεί η είσοδος **USB**, ο υπολογιστή θα αναγνωρίζει το A7 αποκλειστικά ως συσκευή ήχου εξόδου. Ο ορισμός του A7 στον πίνακα ελέγχου ήχου του υπολογιστή Mac/συμβατού υπολογιστή θα παρέχει τη δυνατότητα για αποθήκευση των δεδομένων ήχου είτε τοπικά στον υπολογιστή είτε να μεταδίδονται μέσω συνεχούς ροής από το δίκτυο ή από το Διαδίκτυο. Η ενδεικτική λυχνία του A7 θα ανάβει με πράσινο χρώμα όταν επιλέγεται η είσοδος USB.

*Σημείωση: Στον Πίνακα 1 της Ενότητας 4 περιγράφονται όλα τα χρώματα της ενδεικτικής λυχνίας του A7 και η σημασία τους.*

Ανάλογα με την εφαρμογή ήχου που χρησιμοποιείται στον υπολογιστή Mac/συμβατό υπολογιστή, μπορείτε να χρησιμοποιείτε το τηλεχειριστήριο για να ελέγχετε την αναπαραγωγή, να παραλείπετε κομμάτια και να προσαρμόζετε την ένταση του ήχου.

## 7. Ενημέρωση υλικολογισμικού του A7

Κατά καιρούς, ενδέχεται να διατίθεται υλικολογισμικό του A7 προς λήψη από την ενότητα υποστήριξης του A7 της διαδικτυακής τοποθεσίας της Bowers & Wilkins.

## 8. Επαναφορά εργοστασιακών ρυθμίσεων του A7

Το A7 διαθέτει ένα κουμπί επαναφοράς ακίδας, που βρίσκεται στον πίνακα με τις υποδοχές σύνδεσης στο πίσω μέρος του. Το κουμπί επαναφοράς ρυθμίσεων απεικονίζεται στο Διάγραμμα 6. Για επαναφορά των ρυθμίσεων δικτύου (είσοδος AirPlay) του A7 στις εργοστασιακές προεπιλεγμένες ρυθμίσεις, βεβαιωθείτε ότι έχει συνδεθεί το καλώδιο ρεύματος και θέστε σε λειτουργία το A7. Πατήστε και κρατήστε πατημένο το κουμπί επαναφοράς επί 2 δευτερόλεπτα. Η ενδεικτική λυχνία θα αναβοσβήσει με κόκκινο χρώμα δύο φορές.

## 9. Καθαρισμός του A7

Χρησιμοποιήστε μια βούρτσα για ρούχα ή ένα υγρό πανί για να καθαρίσετε το ύφασμα της γρίλιας. Σκουπίστε τις υπόλοιπες επιφάνειες με ένα καθαρό πανί που δεν αφήνει χνούδι. Εάν θέλετε να χρησιμοποιήσετε κάποιο καθαριστικό, βάλτε το στο πανί καθαρισμού και όχι κατευθείαν επάνω στο A7. Δοκιμάστε το πρώτα σε μια μικρή περιοχή, καθώς ορισμένα προϊόντα καθαρισμού ενδέχεται να καταστρέψουν ορισμένες επιφάνειες. Αποφύγετε τα αποξεστικά προϊόντα ή τα προϊόντα που περιέχουν οξειδωτικούς, αλκαλικούς ή αντιβακτηριδιακούς παράγοντες.

## 10. Αντιμετώπιση προβλημάτων

Εάν χρειάζεστε βοήθεια για να αντιμετωπίσετε κάποιο συγκεκριμένο πρόβλημα ή έχετε κάποια απορία που θα θέλατε να απαντηθεί, ανατρέξτε στην ενότητα υποστήριξης του A7 στη διαδικτυακή τοποθεσία της Bowers & Wilkins, στη διεύθυνση [www.bowers-wilkins.com](http://www.bowers-wilkins.com)

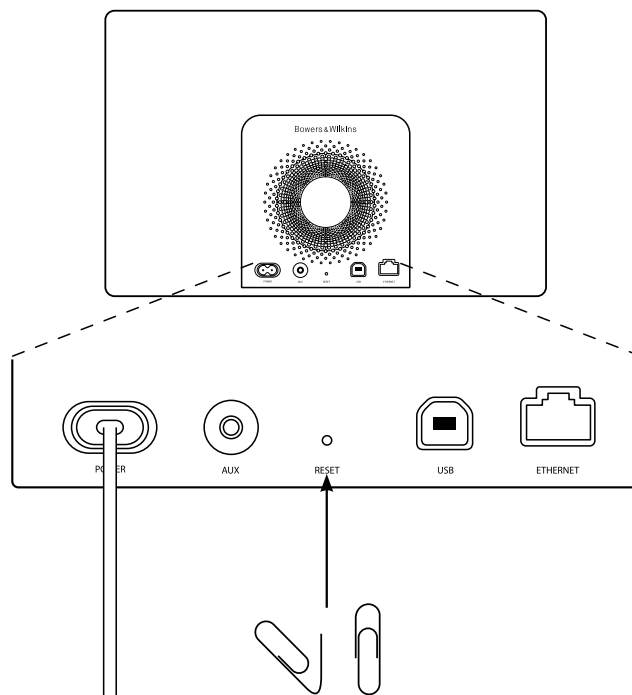

Διάγραμμα 6  
Επαναφορά εργοστασιακών ρυθμίσεων του A7



## Τεχνικές προδιαγραφές

Μοντέλο	A7
Περιγραφή	Ασύρματο σύστημα μουσικής
Τεχνικά χαρακτηριστικά	Τεχνολογία Apple® AirPlay® Ψηφιακή επεξεργασία σήματος (Digital Signal Processing – DSP) Ενισχυτής υψηλής ποιότητας Κατηγορίας D Παροχή ρεύματος με εναλλαγή λειτουργίας Συνεχής ροή δεδομένων μέσω USB από συμβατό υπολογιστή / υπολογιστή Mac® Flowport™ Τηλεχειριστήριο
Μονάδες οδήγησης	2 σωληνοειδή tweeter 25 mm (1,0 ίντσα) Nautilus™ από αλουμίνιο  2x 75 mm (3,0 ίντσες) Μεσαίας εμβέλειας  1 υπογούφερ 150 mm (6,0 ίντσες)
Απόκριση συχνότητας	40 Hz – 36 kHz ±3 dB σε άξονα συχνότητας
Εμβέλεια συχνότητας	-6 dB στα 36 Hz και στα 42 kHz
Απόδοση ισχύος ενισχυτή	2x 25 W (tweeter) 2x 25 W (tweeter)  1x 50 W (υπογούφερ)
Τάση εισόδου	100 V - 240 V ~ 50/60 Hz
Ονομαστική κατανάλωση ρεύματος	100 W
Κατανάλωση ρεύματος αναμονής	<0,5 W
Θερμοκρασία λειτουργίας	Αυτό το προϊόν έχει σχεδιαστεί για να λειτουργεί μόνο σε θερμοκρασία δωματίου έως 45 °C.
Είσοδοι	Δικτύου (RJ45 Ethernet ή Wi-Fi) Βοηθητική - αναλογική οπτική ψηφιακή (μίνι βύσμα 3,5 mm) Συνεχής ροή δεδομένων και αναβαθμίσεις υλικολογισμικού (USB 2.0)
Ύψος	220 mm
Πλάτος	360 mm
Βάθος	160 mm
Καθαρό βάρος	5,7 kg
Περίβλημα	ABS με γυαλί
Γρίλιες	Μαύρο ύφασμα
Συμβατότητα με προϊόντα Apple	Το AirPlay λειτουργεί με συσκευές iPhone, iPod touch και iPad, που διαθέτουν σύστημα iOS 4.3.3 ή μεταγενέστερο, με υπολογιστή Mac με λειτουργικό σύστημα OS X Mountain Lion ή με υπολογιστή Mac και υπολογιστή συμβατό με iTunes 10.2.2 ή μεταγενέστερο.

## Добро пожаловать в Bowers & Wilkins и A7

Благодарим вас за выбор Bowers & Wilkins. Когда Джон Бауерс создал нашу компанию, он сделал это, веря в то, что необычный дизайн, инновационные инженерные решения и передовые технологии являются ключом, открывающим двери к наслаждению звуком в домашней обстановке. Мы продолжаем разделять его концепции, и они находят свою реализацию в каждом создаваемом нами изделии.

A7 можно использовать для следующих целей:

- Воспроизводить аудио непосредственно из iTunes® через проводное или беспроводное подключение к сети.
- Воспроизводить сохраненное или потоковое аудио с вашего компьютера через USB-порт.
- Подключать и слушать звук от внешних аудио источников, таких как телевизор или портативный музыкальный плеер.

В данном руководстве вы найдете все, что вам необходимо, для получения максимальной отдачи от A7. Оно начинается с описания содержимого коробки с A7.



## 1. Содержимое коробки с A7

1. A7
2. Шнур питания
3. Пульт дистанционного управления
4. Комплект документации, включающий руководство по быстрому запуску, информацию о гарантии и официальные предупреждения по технике безопасности.

### Информация о защите окружающей среды

Это изделие соответствует международным директивам, включая, но не ограничиваясь, директиву по ограничению использования опасных веществ (RoHS) в электрическом и электронном оборудовании, директиву по регистрации, оценке, получению разрешения и ограничению использования химических веществ (REACH), а также директиву об утилизации электрического и электронного оборудования (WEEE). Обратитесь в вашу местную организацию по утилизации отходов для информации о правильной утилизации или переработке данного изделия.

## 2. Подключение к вашему устройству A7

Вы можете выполнять подключение к A7 тремя различными способами:

- Используя AirPlay® для беспроводного прослушивания потоковой музыки из iTunes .
- Используя AirPlay® для беспроводного прослушивания потоковой музыки из iPod touch®, iPhone® или iPad®.
- Используя разъемы на задней панели.

На Диаграмме 1 показаны разъемы подключения A7 на задней панели.

### Подключение по AirPlay

A7 может воспроизводить аудио из iTunes, используя беспроводное или проводное (ethernet) подключение и потоковую технологию AirPlay. При подключении к той же локальной сети, что и компьютер с запущенной программой iTunes, A7 может появиться во всплывающем меню AirPlay как один из вариантов выходного устройства. См. Раздел 5 для информации о конфигурации A7 для подключения к вашей домашней сети и о конфигурации iTunes для воспроизведения через A7.

*Примечание: Убедитесь, что вы установили самую новую версию iTunes.*

*Примечание: Если вы хотите подключить ваш A7 к локальной сети Ethernet, потребуется стандартный кабель Ethernet.*

Кроме воспроизведения потокового аудио с iTunes, технология AirPlay также воспроизводит потоковое аудио с iPod, iPhone или iPad® непосредственно на A7. Любое приложение iPod, iPhone или iPad, имеющее регулировку громкости, будет иметь дополнительный значок, позволяющий выбирать для воспроизведения доступные удаленные колонки. Любое AirPlay совместимое устройство в зоне действия беспроводного соединения будет включено в список выбора.

*Примечание: AirPlay работает с iPhone, iPod touch и iPad с iOS 4.3.3 или новее, Mac с OS X Mountain Lion или Mac и PC с iTunes 10.2.2 или новее.*

### Вход USB

Если вы хотите слушать сохраненное или потоковое аудио с вашего компьютера Mac/PC на колонках A7 через вход USB на A7, подключите его при помощи USB-кабеля к свободному разъему USB вашего Mac/ПК.

*Примечание: Если вы хотите подключить A7 к компьютеру Mac/PC для выполнения иных задач, чем беспроводная передача потокового аудио через AirPlay, потребуется кабель USB A-B (кабель для USB-принтера). Для надежной работы длина кабеля не должна превышать 3 м (10 футов). A7 должен подключаться непосредственно к USB-порту Mac/ПК, а не через какое-либо промежуточное USB-оборудование.*

### Дополнительный вход AUX

Если вы хотите прослушать аудио с внешнего аналогового или цифрового источника, подключите его в гнездо AUX вашего A7 с использованием либо аналогового кабеля с разъемом мини, либо цифрового кабеля с оптическим разъемом mini-TosLink. A7 автоматически определит тип используемого кабеля и выполнит соответствующую конфигурацию гнезда AUX input.

*Примечание: A7 может воспроизводить стереофоническое цифровое аудио с дискретизацией до 24 бит/96 кГц. Устройство не совместимо с цифровым закодированным 5.1-канальным аудио окружающего звучания.*

### Вход питания POWER

Подключите A7 к сетевой розетке при помощи прилагаемого сетевого шнура. При первом подключении A7 автоматически включится и его индикатор загорится пульсирующим красным цветом.

*Примечание: Таблица в Разделе 4 приводит описание цветов индикатора A7 и их значение.*





Диаграмма 1  
Задняя панель A7

### 3. Использование A7

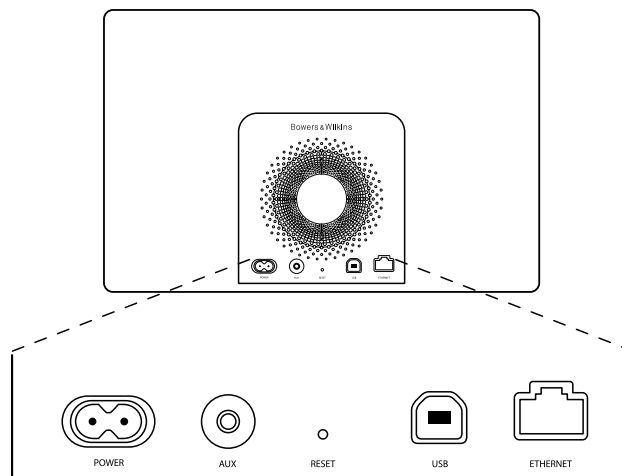

Управлять работой A7 можно либо органами управления на его корпусе, показанными на Диаграмме 2, либо при помощи пульта дистанционного управления. При использовании пульта следует сначала извлечь изолирующую прокладку на батарее. Это показано на Диаграмме 3. На Диаграмме 4 показаны функции пульта ДУ.

#### 3.1 Включение и выключение

Дополнительно к обычному режиму работы A7 имеет режимы Standby и Sleep. В режиме Standby все функции A7 выключены и его потребление энергии минимально. В режиме Sleep функция беспроводного соединения A7 остается подключенной к локальной сети. Индикатор A7 светится тусклым красным цветом в режиме Sleep и отключается в режиме Standby.

A7 может быть включен из режима Standby только нажатием кнопки Standby  на A7.

A7 может быть включен из режима Sleep следующими действиями:

- Нажатием кнопки Standby  на A7.
- Нажатием кнопки Standby  на пульте.
- Передачей потоковой музыки на A7 по AirPlay.
- Воспроизведением музыки через вход AUX.

Когда A7 включается из режима Standby или Sleep, будет выбираться последний использовавшийся вход, если он остается подключенным. Если последний использовавшийся вход не подключен, A7 будет автоматически сканировать свои входы AUX, USB, AirPlay и выбирать первый найденный подключенный вход. Индикатор A7 изменит цвет свечения в соответствии с выбранным входом. Если подключенного входа не будет обнаружено, A7 выберет вход AirPlay по умолчанию.

*Примечание: При первом включении, если вход AirPlay не был настроен, индикатор будет мигать желтым цветом.*

*Примечание: Таблица в Разделе 4 приводит описание всех цветов индикатора A7 и их значений.*

Для переключения A7 в режим Sleep нажмите на кнопку режима Standby на пульте или нажмите и держите нажатой в течение 2 секунд кнопку режима Standby на A7. Индикатор A7 начнет светиться тусклым красным цветом.

Для переключения A7 в режим Standby нажмите и держите нажатой в течение 4 секунд кнопку режима Standby A7. Индикатор A7 отключится.

*Примечание: Переключение A7 в режим Standby невозможно с пульта дистанционного управления.*

*Примечание: A7 автоматически переходит в режим «сна» – Sleep если остается неактивным более 30 минут.*



Диаграмма 2  
Органы управления A7



Диаграмма 3  
Извлечение изолирующей прокладки A7

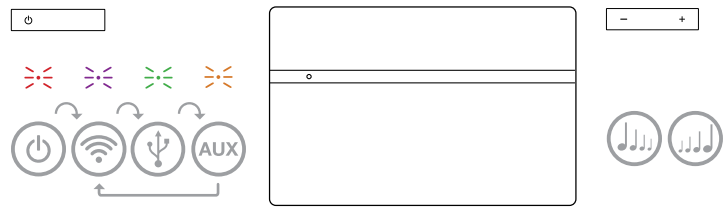

Диаграмма 4  
Кнопки пульта A7

### 3.2 Функции A7

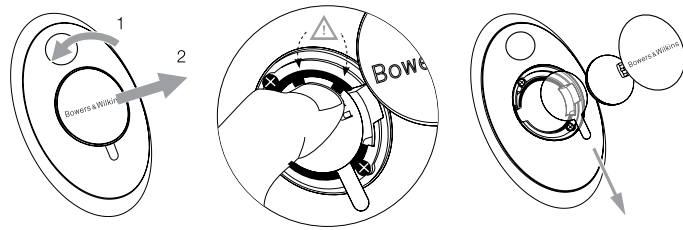
Диаграмма 5 показывает A7 со всеми возможными подключениями источников.

При включении A7 из режима Standby или Sleep:

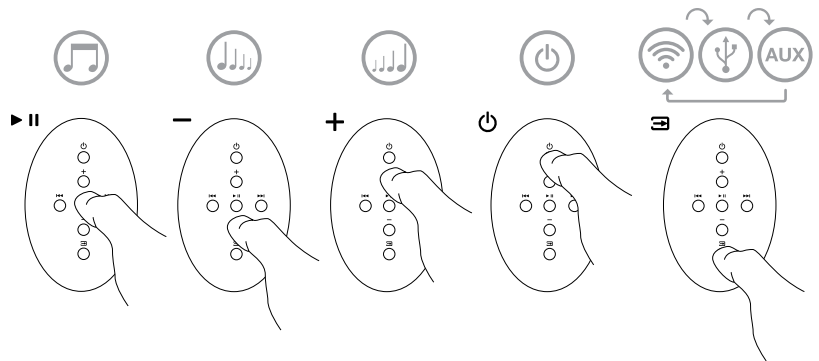
- Вы можете подключиться к проводной или беспроводной сети и слушать аудио iTunes через AirPlay.
- Вы можете слушать другие источники аналогового аудио через дополнительный вход AUX на A7.
- Вы можете слушать сохраненное или потоковое аудио с вашего компьютера через USB-порт.

*Примечание: Дополнительную информацию по использованию USB-входа A7 см. в Разделе 6.*

- Для регулирования громкости A7 вы можете использовать кнопку Volume на пульте дистанционного устройства или на самом устройстве.
- Если A7 подключен к iTunes через AirPlay, вы можете использовать кнопку Play/Pause для воспроизведения или паузы аудио, а также кнопки Previous или Next для выбора следующей или предыдущей записи.
- Вы можете использовать кнопку Input пульта или кнопку режима Standby на A7 для выбора подключенных входов.

*Примечание: При переключении входов A7 возможна небольшая задержка. Это вызвано необходимостью восстановления связи по USB или локальной сети.*



Диаграмма 5  
Варианты подключения A7

### 3.3 Регулирование звука A7

Если A7 подключен к iTunes через AirPlay, вы сможете использовать одну из опций эквалайзера iTunes для настройки звучания системы.

Возможность настройки звучания системы при подключении источника на вход AUX зависит от наличия таких функций у источника.

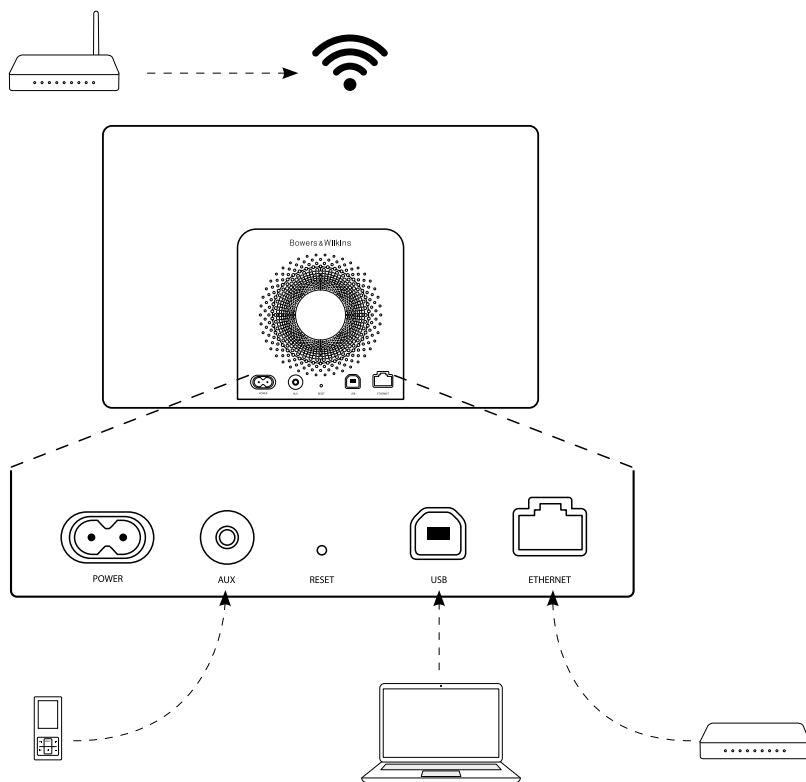
### 3.4 Автоматическое переключение входов A7

В следующих случаях A7 будет автоматически переключаться на вход AirPlay или будет включаться из режима Sleep:

- При появлении потокового аудио iTunes на входе AirPlay, когда был выбран вход USB или AUX, но никакого сигнала на него не поступало, вход AirPlay будет выбираться автоматически.
- При появлении потокового аудио iTunes на входе AirPlay, когда A7 находился в режиме Sleep, он включится автоматически и начнет воспроизводить потоковое аудио.
- Если A7 находился в режиме Sleep более одной минуты, то при обнаружении аудио сигнала на входе AUX он включится автоматически и начнет воспроизводить музыку с входа AUX.

### 4. Индикатор A7

Индикатор A7 светится различными цветами для указания различных условий работы устройства. Приведенная ниже Таблица 1 описывает цвета свечения индикатора и их значение.

### 5. Подключение к беспроводным сетям и конфигурация iTunes

Для воспроизведения вашей музыки iTunes на A7 с использованием функции AirPlay, ваш A7 должен быть подключен к той же локальной сети, что и компьютер, на котором установлена и работает программа iTunes. Адресация локальной сети A7 установлена на DHCP, что означает отсутствие необходимости последующей конфигурации после подключения к беспроводной локальной сети. Перед началом вам необходимо узнать название и пароль (известный также как ключ) вашей беспроводной локальной сети.

Цвет индикатора	Значение	Выбранный вход
Отключен	Standby	Н/П
Тусклый красный	Sleep	Н/П
Пulsированный красный	Включение	Н/П
Двойной мигающий красный	Запущен Reset (сброс)	Н/П
Зеленый	Включен	USB
Быстрое мигание зеленым	Регулирование громкости	USB
Оранжевый	Включен	AUX
Быстрое мигание оранжевым	Регулирование громкости	AUX
Медленное мигание оранжевым	Ошибка синхронизации цифрового аудио	Aux
Пурпурный	Включен	AirPlay
Быстрое мигание пурпурным	Регулирование громкости	AirPlay
Медленное мигание пурпурным	Нет подключенной сети	AirPlay
Быстрое мигание красным	Неверная операция	Любой
Медленное мигание желтым	Режим настройки беспроводной сети	Н/П
Белый	Обновление аппаратного обеспечения	Н/П
Мигание белым	Ошибка аппаратного обеспечения	Н/П

Таблица 1  
Значения цветов индикатора

## 5.1 Настройка A7 с помощью вашего iOS устройства (iPod touch, iPad или iPhone)

- Скачайте приложение 'Bowers & Wilkins Control' App с сайта App Store или же зайдите на сайт [www.bowers-wilkins.com/control](http://www.bowers-wilkins.com/control)
- Следуйте инструкциям, появляющимся на экране.

## 5.2 Настройка A7 с помощью Mac или PC

- Скачайте приложение 'Bowers & Wilkins Control' App с сайта App Store или же зайдите на сайт [www.bowers-wilkins.com/control](http://www.bowers-wilkins.com/control)
- Следуйте инструкциям, появляющимся на экране.

## 5.3 Настройка A7 с использованием проводного подключения

Для настройки подключения A7 вашей беспроводной локальной сети вам сначала необходимо физически подключить устройство к компьютеру Mac/PC с использованием прилагаемого кабеля Ethernet. При этом вы должны убедиться, что беспроводные функции Mac/PC отключены. После подключения вы можете перейти на страницу настройки A7. Выполните действия, описанные ниже.

*Примечание: A7 также может использовать проводное сетевое подключение для потокового воспроизведения AirPlay.*

- Отключите все кабели от A7.
- Используя прилагаемый кабель Ethernet, подключите его в разъем ETHERNET на задней панели A7 и в гнездо Ethernet компьютера.
- Подключите шнур питания. A7 включится, и индикатор будет светиться мигающим красным цветом.
- Через некоторое время индикатор начнет мигать желтым цветом. Нажмите и удержите кнопку регулировки громкости «+» на A7 в течение 4 секунд. После того как проводное подключение к сети будет полностью установлено индикатор начнет светиться постоянным пурпурным цветом.
- Используя запущенный браузер на компьютере, подключенном к устройству A7, наберите сетевой адрес A7 по умолчанию (<http://169.254.1.1>) в поле адреса браузера и нажмите клавишу "return". Это приведет к открытию страницы настройки A7.
- Прежде чем подсоединиться к домашней беспроводной сети, в странице с настройками вам будет предложено сменить имя A7. Смена имени может оказаться полезной, если к сети подсоединен более, чем один A7. Введите новое имя (например, A7 Kitchen) в окошко Name.
- Выберите Name (название) вашей домашней сети из ниспадающего списка и введите Password (пароль) в соответствующее окно. Убедитесь в правильном вводе пароля.
- По окончании щелкните на кнопке Apply и затем закройте страницу настройки A7. Отсоедините кабель Ethernet.
- Индикатор A7 сменит свечение на постоянный пурпурный цвет после установки беспроводного подключения. На это потребуется около 3 минут.

*Примечание: Если A7 не сможет подключиться к вашей домашней беспроводной сети, наиболее вероятной ошибкой является неправильный ввод пароля сети. Выполните инструкции по сбросу в Разделе 8 и снова выполните процедуру настройки сети.*

## 5.4 Конфигурация iTunes

Когда A7 соединен с вашей домашней сетью (проводной или беспроводной), вы можете сконфигурировать iTunes на использование его, как выходного устройства. Выберите A7 как выходное устройство в меню AirPlay. Теперь музыка с iTunes будет воспроизводиться через A7.

К беспроводной локальной сети может быть подключено несколько устройств A7 для воспроизведения аудио в различных комнатах. Каждое устройство будет доступно в меню устройств iTunes, идентифицируемое либо по именам, указанным на странице настройки, либо (по умолчанию) последними тремя цифрами их серийных номеров.

## 6. Использование USB-входа

USB-вход позволяет вам подключить ваше устройство A7 к Mac/PC для воспроизведения сохраненного или потокового аудио или для синхронизации данных вашего компьютера Mac/PC с iPod или iPhone.

### 6.1 Воспроизведение аудио через USB

Когда A7 подключен к Mac/PC через USB и выбран вход **USB**, компьютер определит A7 как аудио устройство только для выхода. Указание A7 в панели управления аудио Mac/PC позволит воспроизводить данные аудио, которые либо хранятся на компьютере, либо передаются через локальную сеть или Интернет. При выборе входа USB индикатор A7 будет светиться зеленым цветом.

*Примечание: Таблица в Разделе 4 приводит описание цветов индикатора A7 и их значение.*

В зависимости от приложения, используемого на Mac/PC, возможно использование пульта для управления воспроизведением, пропуском дорожек и регулирования громкости.

## 7. Обновление прошивки ПО A7

Обновленная версия ПО A7 может быть периодически доступна для загрузки из раздела поддержки A7 на сайте Bowers & Wilkins.

## 8. Сброс A7 на заводские настройки

A7 имеет на задней панели кнопку сброса, которую следует нажимать тонким предметом. Кнопка сброса указана на Диаграмме 6. Для возврата настроек A7 (по входу AirPlay) к заводским настройкам по умолчанию, убедитесь, что сетевой кабель подсоединен и включите A7. Нажмите и удержите кнопку сброса в течение 2 секунд. Индикатор дважды мигнет красным цветом.

## 9. Чистка A7

Для чистки тканевой защитной решетки используйте только одежную щетку или влажную ткань. Протрите остальные поверхности чистой тканью, не оставляющей ворса. Если вы хотите использовать чистящее средство, наносите его на ткань для чистки, а не прямо на A7. Сначала проверьте на небольшом участке, так как некоторые чистящие средства могут привести к повреждению поверхности. Избегайте использования абразивных веществ или средств, содержащих кислоту, щелочь или противомикробные вещества.

## 10. Устранение неисправностей

Если вам необходима помощь в устранении какой-либо конкретной проблемы или у вас возникли вопросы, требующие ответов, обратитесь к руководству по устранению неисправностей или к разделу часто задаваемых вопросов на странице поддержки A7 нашего web-сайта. [www.bowers-wilkins.com/support](http://www.bowers-wilkins.com/support)



Диаграмма 6  
Сброс A7 к заводским установкам

## Технические характеристики

Модель	A7
Описание	Беспроводная музыкальная система
Достоинства	Технология Apple AirPlay Цифровая обработка сигналов Высококачественный усилитель класса D Импульсный блок питания Потоковое воспроизведение по USB с PC/Mac Порт фазоинвертора Flowport Пульт ДУ
Динамики	2x 25мм (1.0in) алюминиевых купольных твитера с нагрузочной трубой Nautilus 2x 75мм (3.0in) СЧ-динамика 1x 150мм (5in) басовый динамик
Частотный отклик	40 Гц – 36 кГц, +/- 3 дБ на референсной оси
Диапазон частот	36 Гц – 42 кГц, (-6дБ)
Вых. мощность усилителей	2x 25 Вт (твитеры) 2x 25 Вт (СЧ-динамики) 1x 50 Вт (НЧ)
Напряжение питания	100 В – 240 В ~ 50 / 60 Гц
Потребление (номин.)	100 Вт
Потребление в режиме Standby	<0.5 Вт
Рабочая температура	Продукт рассчитан на работу при окружающей температуре до 45 ° C
Входы	Сетевой (RJ45 Ethernet или Wi-Fi) AUX – аналоговый / цифровой оптический 3.5 мм разъем мини-джек USB 2.0 – для стриминга и обновления ПО
Высота	220 мм
Ширина	360 мм
Глубина	160 мм
Вес	5.7 кг
Корпус	ABS пластик, армированный стекловолокном
Защитная решетка	Черная ткань
Совместимость с Apple	AirPlay работает с iPhone, iPod touch и iPad с iOS 4.3.3 или новее, Mac с OS X Mountain Lion или Mac и PC с iTunes 10.2.2 или новее.

## Vítejte u Bowers & Wilkins a A7

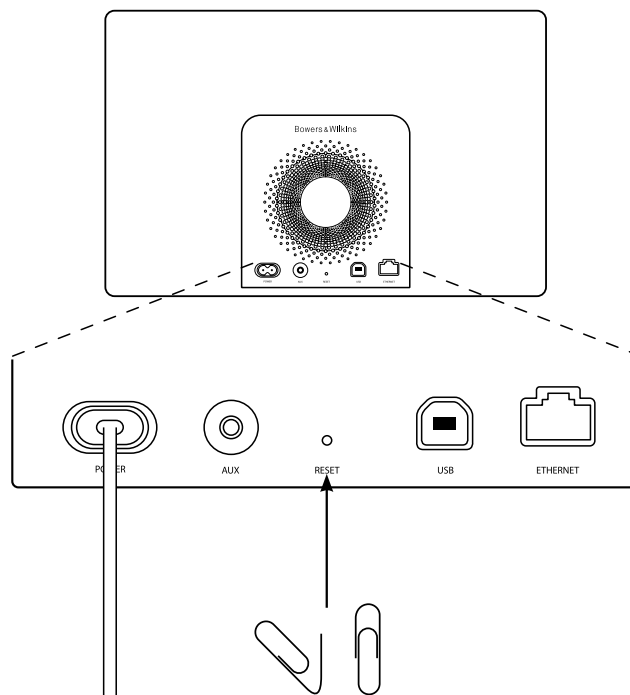
Děkujeme, že jste si zvolili právě společnost Bowers & Wilkins. Když John Bowers založil naši společnost, dělal to s vírou, že nápaditý design, inovační technické postupy a pokročilé technologie jsou klíčem, který odemyká radost z domácího poslechu hudby. Jeho víru sdílíme i my a pokračujeme v naplňování jeho vize každým výrobkem, který navrhne.

A7 můžete využít pro:

- Přehrávání hudby přímo z iTunes® přes pevnou nebo bezdrátovou síť.
- Přehrávání v počítači streamované či uložené hudby po USB.
- Připojení k externímu zdroji hudby a jeho poslechu (jedná se např. o televizi či přenosné přehrávače).

V této příručce se dozvíte vše, co potřebujete vědět, abyste svůj přístroj A7 využili na maximum. Na začátku se zaměříme na popis obsahu krabice A7.

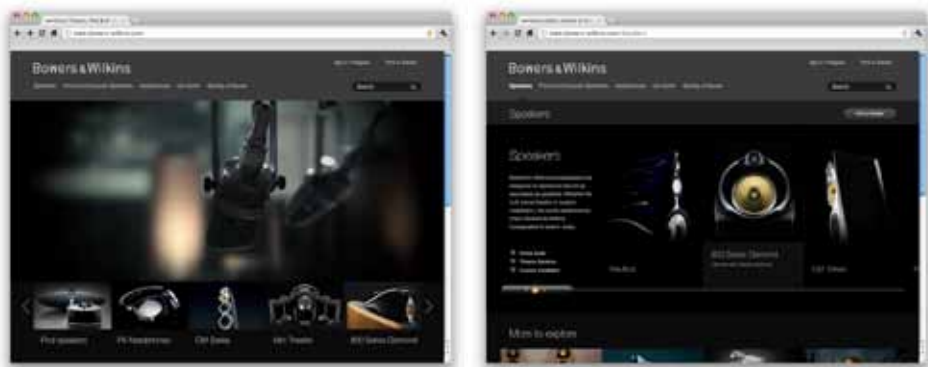



## 1. Obsah krabice A7

1. A7
2. Napájecí kabel
3. Dálkové ovládání
4. Balíček dokumentů obsahující stručnou úvodní příručku (Quick Start Guide), informace o záruce a zákonem daná bezpečnostní varování.

### Informace o životním prostředí

Tento výrobek vyhovuje mezinárodním směrnici, mimo jiné i směrnici RoHS (**R**estriction of **H**azardous **S**ubstances), která se týká omezení nebezpečných látek v elektrických a elektronických zařízeních. Vyhovuje též směrnici REACH (**R**egistration, **E**valuation, **A**uthorisation and restriction of **C**hemicals), které se týkají registrace, evaluace, autorizace a restrikce chemických látek a směrnici WEEE (**W**aste **E**lectrical and **E**lectronic **E**quipment), která se zabývá likvidací elektrického a elektronického zařízení. Více informací o tom, jak správně recyklovat nebo likvidovat tento výrobek získáte od příslušného orgánu, který se zabývá likvidací odpadu.

## 2. Připojení k A7

Váš přístroj A7 můžete připojit následovně:

- Pomocí AirPlay® pro bezdrátové streamování z iTunes.
- Pomocí AirPlay® pro bezdrátové streamování z přístrojů iPod touch®, iPhone® či iPad®.
- Pomocí terminálů umístěných na zadním panelu.

Obrázek 1 znázorňuje panel s terminály A7.

### Připojení AirPlay

A7 umožňuje přehrávat hudbu z iTunes buď bezdrátovým, nebo kabelovým (ethernetovým) připojením pomocí technologie AirPlay. Pokud je A7 připojený do stejné sítě jako počítač, na kterém jsou spuštěny iTunes, může se A7 objevit jako jedna z výstupních možností v pop-up menu funkce AirPlay. Informace o konfiguraci A7 tak, aby se zapojoval do domácí sítě, a o konfiguraci iTunes, aby přehrávaly hudbu pomocí A7, viz část 5.

*Poznámka: Ujistěte se, že máte nainstalovanou nejnovější verzi iTunes.*

*Poznámka: Chcete-li A7 připojit k ethernetové síti, je nutné použít standardní ethernetový síťový kabel.*

Kromě pouštění hudby přímo z iTunes umožňuje AirPlay též přenos hudby do A7 z iPod touch, iPhone nebo iPadu®. Jakákoli aplikace pro iPod touch, iPhone nebo iPad, která obsahuje ovládání hlasitosti, bude mít zvláštní ikonu umožňující výběr dostupných reproduktorů. Jakékoli zařízení A7 v dosahu bezdrátové sítě bude součástí seznamu, ze kterého lze vybírat.

*Poznámka: Funkce AirPlay je kompatibilní s iPhone, iPod touch a iPad s iOS 4.3.3 nebo novějším, Mac s OS X Mountain Lion či Mac a PC s iTunes 10.2.2 nebo novější verzí.*

### Vstup USB

Pokud si přejete poslouchat v počítači (Mac/PC) uloženou, či počítačem streamovanou hudbu pomocí vstupu USB, připojte A7 pomocí USB kabelu do volné USB zdičky na Mac/PC.

*Poznámka: Chcete-li připojit A7 k Mac/ PC pro jiné účely než je streamování AirPlay, je třeba použít kabel USB s koncovkami A-B (kabel USB pro tiskárnu). Spolehlivý provoz zajistíte, pokud délka kabelu nepřesáhne 3 m (10 stop). Zařízení A7 by se mělo připojovat přímo k portu USB na Mac/PC, ne přes jiný USB hardware.*

### Externí (AUX)

Pokud si přejete poslouchat hudbu z externího analogového či digitálního zdroje, připojte jej ke konektoru externího vstupu (AUX) buď pomocí analogového kabelu zakončeného konektorem mini-jack, nebo digitálního kabelu zakončeného konektorem mini-TosLink. A7 automaticky rozpozná typ používaného kabelu a příslušně nakonfiguruje vstup AUX.

*Poznámka: A7 umí přehrávat stereofonní digitální zvuk o kvalitě až 24 bitů/ 96kHz. Není kompatibilní s prostorovým digitálním zvukem 5.1.*

### Připojení k napájení

A7 připojte k zásuvce pomocí dodaného napájecího kabelu. Po připojení k napájení začne přístroj automaticky nabíhat do zapnutého stavu, což bude indikováno červeně blikající kontrolkou.

*Poznámka: Tabulka v části 4 popisuje všechny barvy indikátoru A7 a jejich významy.*

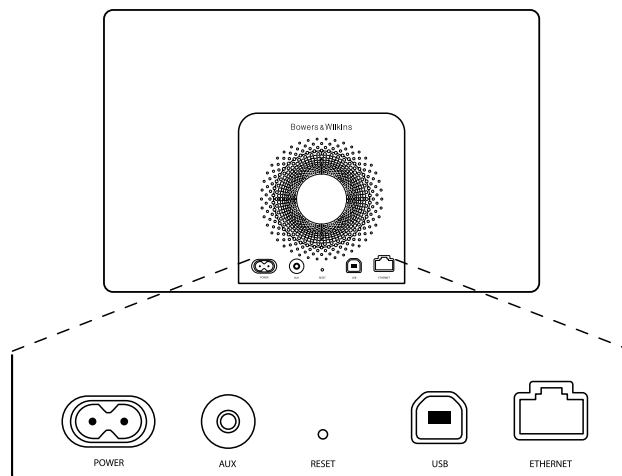

Obrázek 1  
Zadní panel A7

### 3. Jak používat A7



A7 lze ovládat buď ovládacími prvky na přístroji (viz obrázek 2) nebo dálkovým ovladačem. Chcete-li používat dálkové ovládání, musíte nejdříve odstranit izolační kryt baterie. Tyto úkony jsou zobrazeny na obrázku 3. Obrázek 4 popisuje funkce dálkového ovládání.

#### 3.1 Zapínání a vypínání

Kromě obvyklého pracovního režimu může A7 vstoupit též do pohotovostního režimu (Standby) nebo režimu spánku (Sleep). V pohotovostním režimu jsou všechny funkce A7 vypnuty a spotřeba energie je minimální. V režimu spánku zůstane A7 připojený k bezdrátové síti. Indikátor A7 svítí v režimu spánku tlumeně červeně a v pohotovostním zhasne.

Z pohotovostního (Standby) režimu lze A7 zapnout stisknutím tlačítka  (Standby) na přístroji.

Z režimu spánku (Sleep) lze A7 zapnout následovně:

- Stisknout na A7 tlačítko  (Standby).
- Stisknout na dálkovém ovladači tlačítko  (Standby).
- Začít do A7 streamovat hudbu po AirPlay.
- Pustit hudební signál do vstupu AUX.

Zapínáte-li A7 z pohotovostního režimu, nebo z režimu spánku, aktivuje se naposledy použitý vstup (pokud je stále zapojený). Pokud již není zapojený, A7 automaticky zkontroluje své vstupy (AUX, USB, AirPlay) a vybere první, který identifikuje jako obsazený. Indikátor A7 změní barvu na takovou, která označuje příslušný vstup. Pokud A7 nenalezne žádný obsazený vstup, vybere vstup AirPlay.

*Poznámka: Pokud vstup AirPlay ještě nebyl nastaven, indikátor bude blikat žlutě.*

*Poznámka: Tabulka v části 4 popisuje veškeré barvy indikátoru A7 a jejich významy.*

K přepnutí A7 do režimu spánku, stiskněte buď klávesu pohotovostního režimu (Standby) na dálkovém ovládacím prvku, nebo stiskněte a po dvě sekundy podržte tlačítko pohotovostního režimu (standby) na A7. Indikátor A7 se rozsvítí tlumeně červeně.

Chcete-li A7 uvést do pohotovostního režimu, stiskněte a podržte na A7 tlačítko pohotovostního režimu (Standby) po dobu čtyř sekund. Indikátor A7 zhasne.

*Poznámka: Do pohotovostního režimu nelze A7 uvést pomocí dálkového ovládání.*

*Poznámka: Není-li A7 aktivní více než 30 minut, přejde automaticky do režimu spánku.*

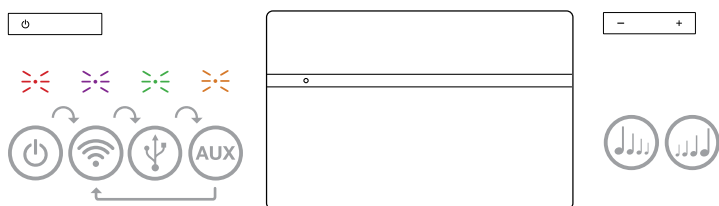

Obrázek 2  
Popis ovládacích prvků A7

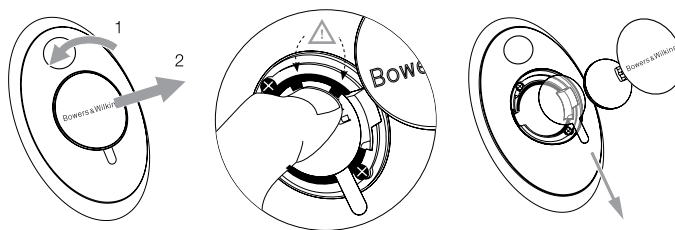

Obrázek 3  
Odstranění izolačního krytu A7

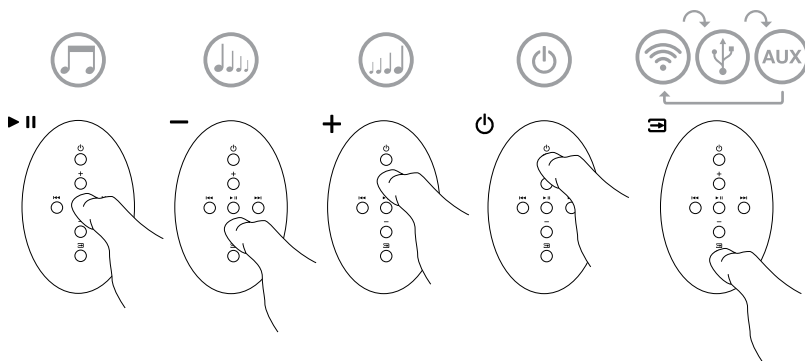

Obrázek 4  
Popis dálkového ovládání A7

### 3.2 Funkce A7

Obrázek 5 zobrazuje konektivitu přístroje A7.

Pokud je A7 zapnutý z pohotovostního režimu či režimu spánku:

- Můžete se připojit ke kabelové nebo bezdrátové síti a poslouchat svou hudbu z iTunes přes AirPlay.
- Můžete poslouchat též jiné digitální či analogové zdroje zvuku přes vstup Aux
- Můžete poslouchat přes USB hudbu uloženou či streamovanou ve vašem počítači.

*Poznámka: Více o používání vstupu USB na A7 viz kapitola 6.*

- K regulaci hlasitosti můžete použít tlačítka ovládání hlasitosti (Volume) na dálkovém ovladači nebo tlačítka na A7.
- Je-li A7 připojen k iTunes pomocí AirPlay, můžete ke spuštění či pozastavení přehrávání použít na dálkovém ovladači tlačítko Play/Pause (přehrát/ pozastavit) a pro přeskokování skladeb tlačítka Next / Previous (následující / předchozí).
- K výběru jednotlivých vstupů můžete použít tlačítko Input (vstup) na dálkovém ovladači nebo tlačítko pohotovostního režimu přímo na přístroji, přičemž vstupy se mění postupně při každém stisku.

*Poznámka: Než se vstupy A7 přepnou, je nutné chvíli vyčkat. Jedná se o důsledek nového nastavení komunikace s USB či sítí.*

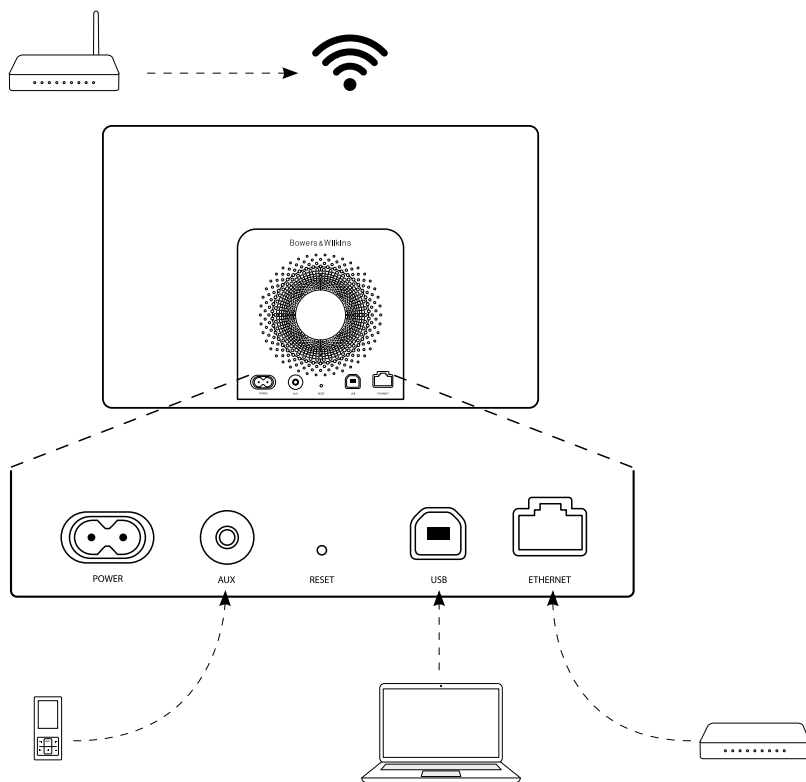

Obrázek 5  
Konektivita A7

### 3.3 Úprava zvuku A7

Je-li A7 přes AirPlay připojen k iTunes, můžete pro ovlivnění zvuku použít některou z ekvalizačních předvoleb iTunes.

Možnost jakkoli ovlivnit zvuk ze vstupů USB či AUX záleží jen na schopnostech zdrojového zařízení či software.

### 3.4 Automatické přepínání vstupů A7

V následujících případech A7 automaticky přepne na vstup AirPlay nebo se zapne z režimu spánku:

- Je-li A7 přepnutý na vstup AUX či USB aniž by do něj z těchto vstupů šel signál a přitom jej v iTunes zvolíte pro přehrávání AirPlay, dojde automaticky k přepnutí vstupu na AirPlay.
- Je-li A7 v režimu spánku a přitom jej v iTunes zvolíte pro přehrávání AirPlay, dojde automaticky k jeho zapnutí a přepnutí vstupu na AirPlay.
- Je-li A7 více než minutu v režimu spánku a přitom do jeho AUX vstupu pošlete nějaký audio signál, dojde automaticky k jeho zapnutí a přepnutí vstupu na AUX.

### 4. Indikátor A7

Indikátor A7 může svítit různými barvami, kterými indikuje různé provozní stavy. Niže uvedená tabulka 1 popisuje barvy a jejich významy.

### 5. Připojení k bezdrátové síti a konfigurace iTunes

Chcete-li na A7 přehrávat hudbu z iTunes pomocí AirPlay, musí se A7 připojit ke stejné síti, na které bude počítač s nainstalovanými a spuštěnými iTunes. Získávání internetové adresy je na A7 nastaveno na DHCP, což znamená, že jakmile se A7 připojí k bezdrátové síti, není nutné jej dále konfigurovat. Před začátkem musíte znát název své domácí bezdrátové sítě a příslušné heslo (označované také jako klíč pro bezdrátovou síť).

Barva kontrolky	Význam	Zvolený vstup
Žádná	Pohotovostní režim	Žádný
Tlumená červená	Režim spánku	Žádný
Pulzující červená	Náběh po zapnutí	Žádný
Dvojitě červeně bliknutí	Reset	Žádný
Zelená	Zapnuto	USB
Rychle blikající zelená	Dolaďování hlasitosti	USB
Oranžová	Zapnuto	Aux
Rychle blikající oranžová	Dolaďování hlasitosti	Aux
Pomalou blikající oranžová	Chybný dig. audio signál	Aux
Fialová	Zapnuto	AirPlay
Rychle blikající fialová	Dolaďování hlasitosti	AirPlay
Pomalou blikající fialová	Není síťové připojení	AirPlay
Rychle blikající červená	Chybná funkčnost	Kterýkoli
Pomalou blikající žlutá	Režim nastavování pro WiFi	Žádný
Bílá	Aktualizace firmware	Žádný
Blikající bílá	Chyba firmware	Žádný

Tabulka 1  
Barvy kontrolky a jejich význam

## 5.1 Nastavení A7 pomocí vašeho iOS zařízení (iPod touch, iPad či iPhone)

- Stáhněte si aplikaci "Bowers & Wilkins Control App" z App Store či ze stránek [www.bowers-wilkins.com/control](http://www.bowers-wilkins.com/control)
- Postupujte podle instrukcí na displeji

## 5.2 Nastavení pomocí MAC či PC

- Stáhněte si aplikaci "Bowers & Wilkins Control App" z App Store či ze stránek [www.bowers-wilkins.com/control](http://www.bowers-wilkins.com/control)
- Postupujte podle instrukcí na obrazovce

## 5.3 Nastavení A7 pomocí kabelového připojení

Chcete-li nastavit přístroj A7 tak, aby se připojoval k vaší ethernetové síti, nejdříve byste jej měli fyzicky připojit k Mac/PC pomocí ethernetového kabelu. Měli byste se při tom ujistit, že máte na svém Mac/PC vypnutou funkci bezdrátového připojení. Jakmile se připojíte, budete moci procházet stránku s nastavením A7. Řiďte se kroky uvedenými níže.

*Poznámka: A7 může k přehrávání hudby pomocí AirPlay též použít kabelové síťové připojení.*

- Odpojte od A7 všechny kabely.
- Pomocí dodaného ethernetového kabelu spojte ETHERNET zdířku na zadním panelu A7 s ethernetovým portem na počítači.
- Připojte napájecí kabel. A7 se zapne a jeho indikátor bude červeně pulsovat
- Následně začne kontrolka na A7 blikat žlutě. Stiskněte na A7 tlačítko hlasitosti označené '+' a držte jej stisknuté po dobu 4 vteřin. Kontrolka na A7 by měla přejít na stálé fialové světlo, což značí, že je ustaveno síťové propojení.
- Na počítači připojeném k A7 použijte internetový prohlížeč, zadejte standardní síťovou adresu pro A7 (<http://169.254.1.1>) a stiskněte klávesu „return“. Otevře se strana s nastavením A7.
- Stránka s nastavením vám poskytne možnost změnit název A7. Změna názvu je vhodná, pokud je k síti připojeno více zařízení A7. Do pole určeného pro název zadejte nový název A7 (např. A7 Kuchyně).
- Z roletkové nabídky vyberte název své domácí sítě a do příslušného pole zadejte heslo. Dbejte na to, abyste heslo zadali správně.
- Po dokončení vyplňování klikněte na tlačítko Apply a poté zavřete stranu nastavení A7. Odpojte ethernetový kabel.
- Jakmile A7 naváže spojení s vaší bezdrátovou sítí, jeho kontrolka začne svítit stálým fialovým světlem. Tato operace může trvat až 2 minuty.

*Poznámka: Nezdá-li-li se přístroj A7 navázat spojení s bezdrátovou sítí, bývá nejčastější příčinou špatně zadané přístupové heslo. V takovém případě proveďte reset přístroje dle instrukcí v kapitole 8 a pak proveďte celé nastavení od začátku znovu.*

## 5.4 Nastavení iTunes

Je-li A7 připojen k vaší domácí síti (kabelové či bezdrátové), můžete jej nakonfigurovat v iTunes jako výstupní zařízení. Stačí A7 vybrat jako výstupní zařízení mezi možnostmi v AirPlay pop-up menu.

Nyní bude zvuk z iTunes přehráván přes A7. K bezdrátové síti lze připojit více přístrojů A7 a použít je k přehrávání hudby v různých místnostech. Každé zařízení bude dostupné v nabídce zařízení iTunes a bude identifikovatelné buď podle názvu zadaného v nastavovací stránce, nebo (nebyl-li název měněn) podle posledních tří cifer svého výrobního čísla.

## 6. Jak používat USB vstup A7

Vstup USB vám umožňuje připojit A7 k Mac/PC a přehrávat skrze něj v počítači uloženou či streamovanou hudbu.

### 6.1 Přehrávání hudby přes USB

Je-li A7 připojený k Mac/PC přes USB a je vybrán vstup USB, počítač rozpozná A7 jako výstupní zařízení. Specifikujete-li A7 v ovládacím panelu zvuku Mac/PC, umožníte tak přehrávat zvuková data buď uložená v počítači nebo počítačem streamovaná ze sítě či internetu. Pokud vyberete vstup USB, indikátor A7 se rozsvítí zeleně.

*Poznámka: Tabulka v části 4 popisuje veškeré barvy indikátorů A7 a jejich významy.*

V závislosti na zvukové aplikaci používané v Mac/PC lze k ovládní přehrávání, přeskokování skladeb a úpravě hlasitosti použít též dálkové ovládní.

## 7. Aktualizace firmwaru A7

Na stránkách odborné pomoci společnosti Bowers & Wilkins se může čas od času objevit aktualizovaný firmware pro A7, který lze stáhnout.

## 8. Resetování – nastavení hodnot z výroby

A7 má na zadním panelu tlačítko, pomocí kterého můžete provádět reset nastavení. Tlačítko je zobrazeno na obrázku 6. Chcete-li vrátit síťové nastavení přístroje A7 (pro vstup AirPlay) na původní hodnoty (tovární nastavení), připojte A7 k napájení a zapněte jej. Podržte resetovací tlačítko na dvě vteřiny stisknuté. Kontrolka by měla dvakrát červeně zablikat.

## 9. Čištění A7

K čištění látkových krycích mřížek použijte kartáček na oděvy, nebo čistící váleček. Ostatní povrchy očistěte čistým a hladkým hadříkem. Chcete-li použít čistící roztok, použijte jej na hadřík, ne přímo na A7. Nejprve čištění vyzkoušejte na menší ploše (některé čistící výrobky by mohly poškodit povrch). Vyhněte se výrobkům abrazivním nebo obsahujícím kyselá, alkalická nebo antibakteriální činidla.

## 10. Odstraňování problémů

Potřebujete-li pomoc při řešení určitého problému nebo potřebujete-li zodpovědět jakékoli dotazy, nahlédněte prosím sekce Řešení problémů (Troubleshooting guide) nebo do části Často kladené dotazy (Frequently Asked Questions) na stránkách odborné pomoci A7.

[www.bowers-wilkins.com/support](http://www.bowers-wilkins.com/support)

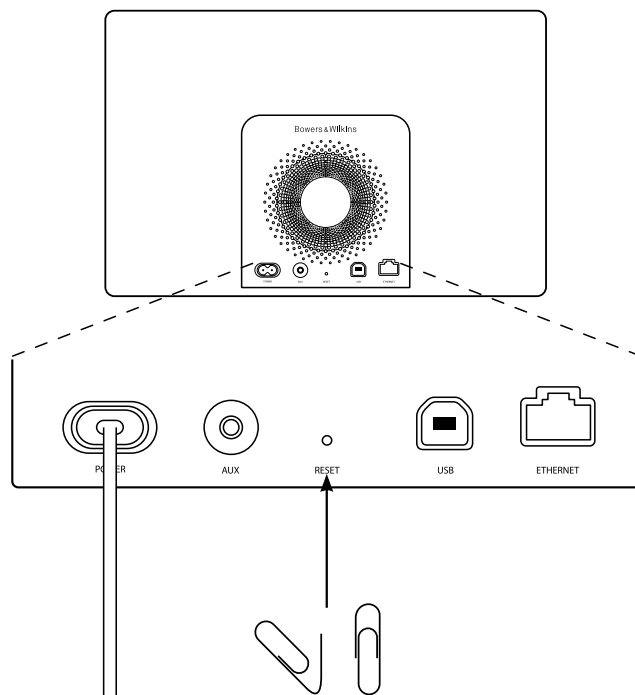

Obrázek 6  
Nastavení hodnot z výroby

## Technické specifikace

Model	A7
Popis	Bezdrátový hudební systém
Technické přednosti	Apple® AirPlay® technologie Digital Signal Processing (DSP) Špičkový Class-D zesilovač Spínaný zdroj USB streamování z PC / Mac® Flowport™ Dálkové ovládání
Měniče	2x 25mm vysokotónový s trubicí Nautilus™ a aluminiovou membránou 2x 75mm středotónový 1x 150mm basový (subwoofer)
Frekvenční rozsah	40Hz – 36kHz ±3dB v referenční ose
Frekvenční pásmo	-6dB na 36Hz a 42kHz
Výstupní výkon zesilovače	2x 25W (pro výšky) 2x 25W (pro středy) 1x 50W (pro basy)
Napájení	100V – 240V ~ 50/60Hz
Provozní spotřeba	100W
Spotřeba v pohotovostním režimu	<0.5W
Provozní teplota	Tento výrobek je navržen pro práci v prostředí, kde teplota nepřekračuje 45°C
Vstupy	Počítačová síť (RJ45 Ethernet či WiFi) AUX – analogový / optický digitální (3.5mm mini jack) USB 2.0 (streamování a aktualizace firmware)
Výška	220mm
Šířka	360mm
Hloubka	160mm
Hmotnost	5.7kg
Ozvučnice	Skelnými částicemi plněné ABS
Krycí mřížky	Černá tkanina
Apple kompatibilita	Funkce AirPlay je kompatibilní s iPhone, iPod touch a iPad s iOS 4.3.3 nebo novějším, Mac s OS X Mountain Lion či Mac a PC s iTunes 10.2.2 nebo novější verzí.

## Üdvözli Önt a Bowers & Wilkins és az A7

Köszönjük, hogy a Bowers & Wilkins-t választotta. Amikor John Bowers megalapította a társaságot, célja az volt, hogy az ötletes dizájn, innovatív megoldások és fejlett technológia révén tökéletesítse az otthoni hangzásvilág élményét. Ez az elképzelés mai napig a vállalat mozgatórugója, amely minden termékünk tervezését meghatározza.

Az A7 a következő szolgáltatásokkal rendelkezik:

- Lejátszhatja közvetlenül az iTunes®-on található zenefájlokat kábeles vagy vezeték nélküli kapcsolaton keresztül.
- Lejátszhatja a számítógépén tárolt vagy streamelt zenefájlokat USB kapcsolaton keresztül.
- Meghallgathatja a különböző külső audio forráson tárolt tartalmakat (pl. TV készülék hordozható zenelejátszó).

Jelen útmutatóban minden szükséges információt megtalál ahhoz, hogy az A7 berendezéséből kihozza a maximumot. Kezdjük azzal, hogy ismertetjük az A7 készülék csomagjának tartalmát.



## 1. Az A7 dobozának tartalma

1. A7 készülék
2. Hálózati kábel
3. Távvezérlő
4. A gyors használatbavételi útmutatót, a garanciális feltételeket és jogszabályban előírt biztonsági figyelmeztetéseket tartalmazó dokumentumcsomag.

### Környezetvédelmi információk

A termék megfelel a nemzetközi előírásoknak, ideértve, de nem kizárólagosan a veszélyes anyagok elektromos és elektronikus berendezésekben történő használatának korlátozását előíró RoHS irányelvet (**R**estriction of **H**azardous **S**ubstances), a vegyi anyagok regisztrálásáról, értékeléséről, engedélyezéséről és korlátozásáról szóló REACH irányelvet (**R**egistration, **E**valuation, **A**uthorisation and restriction of **C**hemicals, valamint az elektromos és elektronikus berendezések hulladékairól szóló WEEE előírást (**W**aste **E**lectrical and **E**lectronic **E**quipment). A termék megfelelő leselejtezéséről vagy újrahasznosításáról további információkat a helyi hulladékkezelőtől vagy hatóságtól kérhet.

## 2. Csatlakozás az A7 készülékéhez

Az A7 készüléket csatlakoztathatja:

- Az AirPlay® és az iTunes programok használatával.
- AirPlay® használatával vezeték nélküli streameléshez, iPod touch, iPhone vagy iPad készülékekről.
- A hátsó panelen található csatlakozó aljzatokon keresztül.

A 1. ábrán az A7 készülék hátoldalán található csatlakozó aljzatok láthatók.

### AirPlay csatlakozás

Az A7 készüléke az AirPlay streamelési technológia révén akár vezeték nélküli, akár vezetékes (Ethernet kábel) kapcsolaton keresztül képes lejátszani az iTunes -ban található zenei tartalmakat. Ha az iTunes programot futtató számítógéppel közös hálózathoz csatlakoztatják, akkor az A7 az AirPlay felugró menüjében kimeneti opcióként jelenik meg. Bővebb információkat az A7 készülék otthoni hálózathoz csatlakoztatásáról és az iTunes tartalmak az A7 készüléken keresztüli lejátszásának beállításáról az 5. fejezetben olvashat.

*Megjegyzés: Győződjön meg arról, hogy a legújabb verziójú iTunes-t használja.*

*Megjegyzés: Az A7 készülék Ethernet hálózathoz való csatlakoztatásához használjon szabványos Ethernet kábelt.*

Az AirPlay csatlakozáson keresztül nem csak az iTunes -ban, hanem az iPod, iPhone vagy iPad® készülékén tárolt zenei tartalmakat is könnyedén streamelheti. A hangerőszabályzó funkcióval rendelkező iPod, iPhone vagy iPad alkalmazásokon megjelenik egy ikon, amivel kiválasztható a lejátszáshoz használni kívánt távoli hangszóró. A listán megjelenik a vezeték nélküli hatótávolságon belül észlelt összes AirPlay készülék.

*Megjegyzés: A AirPlay funkciója, az iPhone, iPod touch és iPad iOS 4.3.3 vagy újabb verziójú készülékekkel, Mac OS X Mountain Lion vagy Mac és PC iTunes 10.2.2 vagy újabb programokkal működik.*

### USB bemenet

Amennyiben az A7 USB bemenetén keresztül kívánja hallgatni a PC/Mac számítógépen tárolt vagy streamelt zenei tartalmakat, akkor csatlakoztassa az USB kábel egyik felét az A7 USB bemenetéhez, másik felét pedig a PC/Mac számítógép USB aljzatához.

*Megjegyzés: Az AirPlay funkciót kivéve az A7 készülék PC/Mac számítógéphez csatlakoztatásához USB A-B kábel (USB nyomtató kábel) szükséges. A megbízható működés érdekében használjon 3 méternél (10 lábánál) rövidebb kábelt. Ügyeljen arra, hogy az A7 készüléket köztes USB hardverek nélkül, közvetlenül a PC/Mac számítógép USB portjához csatlakoztassa.*

### Vonalbemenet

Amennyiben külső analóg vagy digitális forráson tárolt zenefájlokat szeretne hallgatni, akkor csatlakoztassa az eszközt az A7 AUX vonalbemenet csatlakozóaljzatához mini-jack dugós analóg kábellel vagy mini-TosLink optikai dugóval ellátott digitális kábellel. Az A7 automatikusan felismeri a használt kábel típusát, és annak megfelelően beállítja az AUX vonalbemenet csatlakozóaljzatot.

*Megjegyzés: Az A7 legfeljebb 24 bites/ 96 kHz-es felbontású digitális sztereó hangok lejátszására alkalmas. A készülék nem támogatja az 5.1 csatornás térhangzást biztosító digitális hangok lejátszását.*

### Hálózati bemenet

Az A7 készüléket a mellékelt tápkábellel csatlakoztassa az elektromos hálózati aljzathoz. Az első csatlakoztatáskor az A7 automatikusan bekapcsol és az állapotjelzője piros fényvel pulzál.

*Megjegyzés: Az A7 állapotjelzőjének színei és azok jelentése a 4. fejezetben található táblázatban láthatók.*

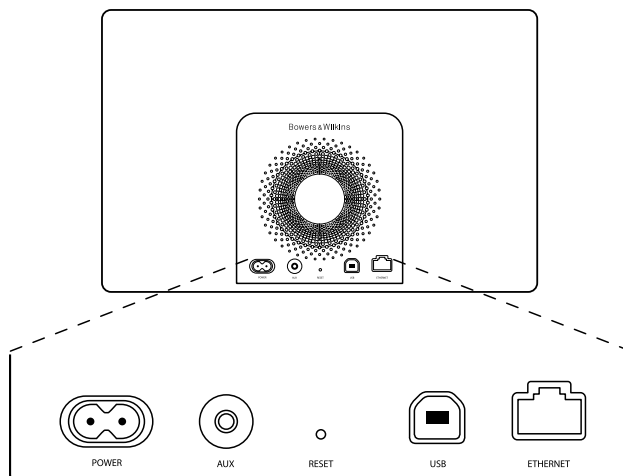

1. ábra  
Az A7 készülék hátlapja

### 3. Az A7 készülék használata



Az A7 többféleképpen vezérelhető: az egységen található és a 2. ábrán ismertetett vezérlők segítségével, vagy távvezérlőn keresztül. Távvezérlő használata esetén először távolítsa el a távirányítóban található elem szigetelő fóliáját. Ennek folyamata a 3. ábrán látható. Az 4. ábra mutatja a távvezérlő egység legfontosabb funkcióit.

#### 3.1 Bekapcsolás és kikapcsolás

Az A7 a hagyományos működési üzemmód mellett Készenléti és Alvó üzemmóddal is rendelkezik. Készenléti üzemmódban a készülék összes funkciója kikapcsol, és a berendezés áramfelvétele minimálisra csökken. Alvó üzemmódban az A7 készülék a vezeték nélküli funkciók keresztül megőrzi a kapcsolatot a hálózattal. A készülék kijelzője Alvó üzemmódban halványpiros színnel világít, Készenléti üzemmódban pedig kikapcsol.

Az A7 készülék Készenléti üzemmódból csak az egységen lévő Készenléti gombbal  kapcsolható be.

Az A7 az alábbi műveletekkel kapcsolható be Alvó üzemmódból:

- Az egységen található Készenléti gomb  megnyomásával.
- A távvezérlőn található Készenléti gomb  megnyomásával
- Zene streamelésével az A7 egységre, az AirPlay funkció használatával.
- Az AUX bemeneten keresztül érkező zene lejátszásával.

Az A7 készülék Készenléti vagy Alvó üzemmódból történő bekapcsolásakor a legutóljára használt forrás kerül kiválasztásra, feltéve, hogy még mindig csatlakoztatva van. Amennyiben a legutóbb használt forrás már nem csatlakozik az A7-hez, akkor az egység megvizsgálja a csatlakoztatott forrásokat (AirPlay, USB, AUX vonalbemenet), és kiválasztja az első észlelt forrást. A készülék állapotjelzője átvált a kiválasztott bemeneti forrást jelző színre. Ha az A7 nem talál egyetlen csatlakoztatott forrást sem, akkor alapértelmezésben az AirPlay bemenetet választja ki.

*Megjegyzés: Amennyiben az AirPlay bemenet korábban nem került beállításra, akkor az állapotjelző sárga színnel fog villogni.*

*Megjegyzés: Az A7 állapotjelzőjének színei és azok jelentése a 4. fejezetben található táblázatban láthatók.*

Az A7 készülék Alvó üzemmódba kapcsolásához nyomja meg a távvezérlőn található Készenléti gombot, vagy nyomja meg és két másodpercig tartsa nyomva a fejezéken található Készenléti gombot. Ekkor az A7 állapotjelzője halványpiros színnel kezd világítani.

Az A7 Készenléti üzemmódba kapcsolásához nyomja meg és 4 másodpercig tartsa nyomva a fejezéken található Készenléti gombot. Az A7 állapotjelzője ekkor kikapcsol.

*Megjegyzés: Az A7 készülék a távvezérlővel nem kapcsolható Készenléti üzemmódba.*

*Megjegyzés: 30 perc inaktivitás után az A7 automatikusan Alvó üzemmódba kapcsol.*

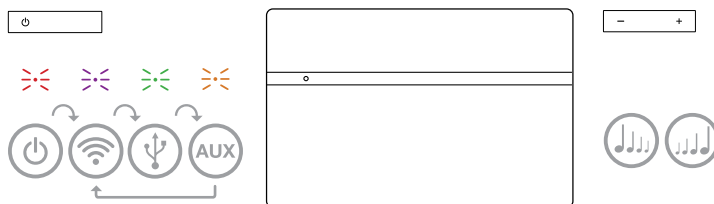

2. ábra  
Az A7 gombjainak ismertetése

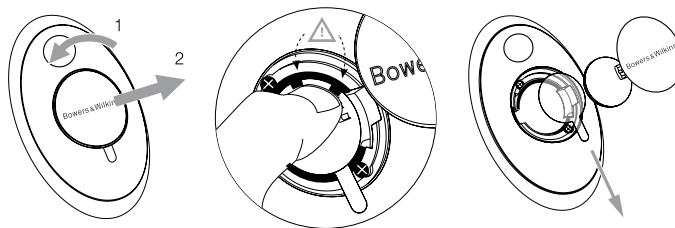

3. ábra  
Az A7 távvezérlő elem szigetelő fóliájának eltávolítása

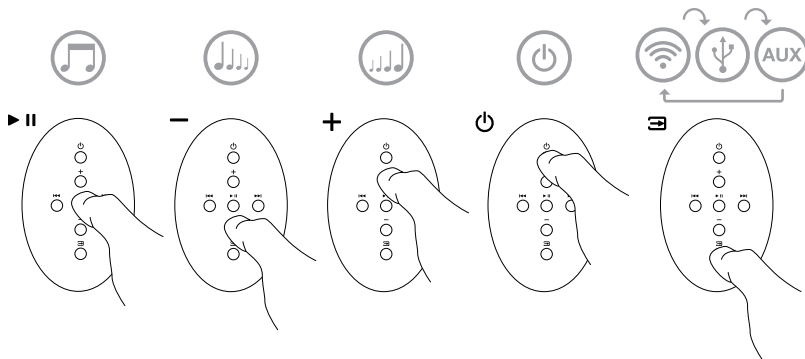

4. ábra  
Az A7 távvezérlőjén található gombok ismertetése



### 3.2 Az A7 funkciói

A 5. ábrán az A7 és a hozzá csatlakoztatott összes támogatott audio és videó forrás látható.

Az A7 készülék Készenléti vagy Alvó üzemmódból történő bekapcsolását követően:

- Vezetékes vagy vezeték nélküli hálózathoz csatlakozva meghallgathatja az iTunes- ban tárolt tartalmakat az AirPlay funkció segítségével.
- Meghallgathatja a más típusú digitális vagy analóg forrásokon tárolt tartalmakat az A7 vonalbemeneten (AUX) keresztül.
- Meghallgathatja a számítógépén tárolt vagy streamelt zenefájlokat USB kapcsolaton keresztül.

*Megjegyzés: Bővebb információk az A7 készülék USB bemenetéről a 6. fejezetben olvashatók.*

- A hangerő beállításához használja a távvezérlőn található Hangerőállító gombokat vagy a fejegységen található Hangerőállító gombokat.
- Ha az A7 az AirPlay funkción keresztül csatlakozik az iTunes -hoz, akkor a zenefájl elindításához és szüneteltetéséhez használja a távvezérlőn található Lejátszás/ Szünet gombot, illetve az előző vagy következő zeneszám kiválasztásához használja az Előző vagy Következő gombot.
- A csatlakoztatott bemeneti források közötti váltáshoz használhatja a távvezérlőn található Forrásválasztó gombot vagy az A7 fejegységen található Készenléti gombot (ismételt megnyomás).

*Megjegyzés: Az A7 bemenetváltását követően kis idő elteltével kapcsol a kiválasztott forrásra. A várakozási idő oka, hogy a készülék a forrás átváltásakor újra létesíti az USB és a hálózati kommunikációs kapcsolatokat.*

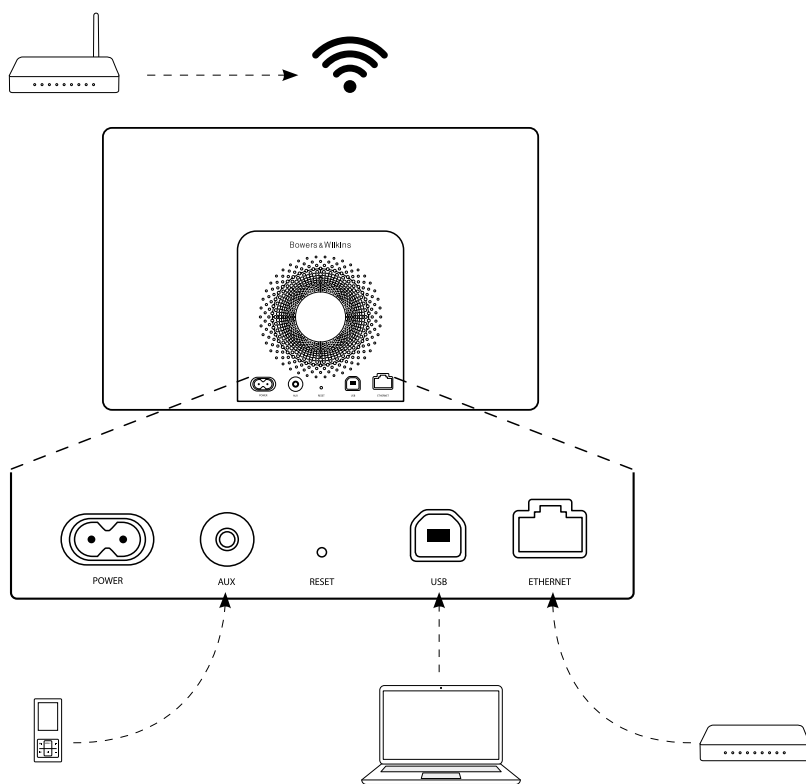

5. ábra  
A7 csatlakozási lehetőségek

### 3.3 Az A7 hangzásának beállítása

Ha az A7 AirPlay segítségével kapcsolódik az iTunes-hoz, akkor az iTunes EQ opcióiban tudja az igény szerint beállítani a hang színezetét. Az USB vagy AUX aljzaton csatlakoztatott források hangszínét mindig az adott forrás hardvere vagy szoftvere határozza meg.

### 3.4 Az A7 forrásválasztás funkciója

Bizonyos esetekben az A7 automatikusan átvált az AirPlay bemeneti forrásra vagy bekapcsol az Alvó üzemmódból:

- Amennyiben az USB vagy vonalbemenet (AUX) forrás kiválasztásakor (ha nincs rajtuk audio jel) a készülék az AirPlay bemeneti forrásra iTunes streamelt zenei tartalmat érzékel, akkor automatikusan kiválasztja az AirPlay bemenetet.
- Amennyiben az A7 készülék Alvó üzemmódja közben a készülék az AirPlay bemeneti forrásra iTunes streamelt zenei tartalmat érzékel, akkor az A7 készülék bekapcsol és automatikusan elindítja a streamelt zenei tartalom lejátszását.
- Amennyiben az A7 mint egy perce Alvó módban van és audio jelet érzékel az AUX bemenetén, akkor automatikusan bekapcsol a készülék és AUX bemeneti módra kapcsol.

### 4. Az A7 készülék állapotjelzője

Az A7 készülék állapotjelzője különböző színekkel jelzi a különböző működési üzemmódokat és állapotokat. Az 1. táblázat ismerteti az állapotjelző által használt színeket és azok jelentését.

Állapotjelző szín	Jelentés	Kiválasztott bemenet
Kikapcsolva	Készenlét	N/A
Halványpiros	Alvó mód	N/A
Pulzáló piros	Bekapcsolás	N/A
Kétszeri piros villanás	Beállítások törlése	N/A
Zöld	Be	USB
Gyorsan villogó zöld	Hangerő állítás	USB
Narancs	Be	Aux
Gyorsan villogó narancs	Hangerő állítás	Aux
Lassan villogó narancs	Digitális audio hiba	Aux
Lila	Be	AirPlay
Gyorsan villogó lila	Hangerő állítás	AirPlay
Lassan villogó lila	Nincs hálózati kapcsolat	AirPlay
Gyorsan villogó piros	Nem megfelelő működés	Bármely
Lassan villogó sárga	Vezeték nélküli beállítási mód	N/A
Fehér	Firmware frissítés	N/A
Villogó fehér	Firmware hiba	N/A

1. Táblázat  
Az állapotjelző színei és jelentésük

## 5. Csatlakozás vezeték nélküli hálózatokhoz, és az iTunes beállítása

Ahhoz, hogy az A7 készüléken az AirPlay funkció segítségével lejátszhassa az iTunes -ban található tartalmakat, az A7 készüléket ugyanahhoz a hálózathoz kell csatlakoztatni, mint amelyikhez az iTunes programot futtató számítógép is csatlakozik. Az A7 hálózati címkiosztása DHCP-re van állítva, ami azt jelenti, hogy a vezeték nélküli hálózathoz csatlakozást követően nincs szükség további beállításokra. A művelet elkezdése előtt készítse elő az otthoni vezeték nélküli hálózathoz használt azonosítót és jelszót (ismertebb nevén a hálózati kulcsot).

### 5.1 Az A7 beállítása iOS eszközről (iPod touch, iPad or iPhone)

- Töltse le a Bowers & Wilkins AirPlay Control' App alkalmazást az App Store-ból vagy a [www.bowers-wilkins.com/control](http://www.bowers-wilkins.com/control) weboldáról.
- Kövesse a kijelzőn megjelenő utasításokat.

### 5.2 Beállítás Mac vagy PC segítségével

- Töltse le a Bowers & Wilkins AirPlay Control' App alkalmazást az App Store-ból vagy a [www.bowers-wilkins.com/control](http://www.bowers-wilkins.com/control) weboldáról.
- Kövesse a kijelzőn megjelenő utasításokat.

### 5.3 Az A7 készülék beállítása vezeték kapcsolatán keresztül

Az A7 készülék vezeték nélküli hálózathoz csatlakoztatásához előbb fizikailag csatlakoztatni kell a készüléket a PC/Mac számítógéphez annak Ethernet csatlakozóján keresztül. Ügyeljen arra, hogy a Mac/PC vezeték nélküli lehetőségei ki legyenek kapcsolva. A csatlakoztatást követően nyissa meg az A7 beállítási oldalt. Kövesse az alábbi lépéseket.

*Megjegyzés: Az A7 készülék vezeték nélküli hálózati kapcsolatán keresztül is támogatja az AirPlay streamelési funkciót.*

- Válasszon le minden kábelt az A7 készülékről.
- Csatlakoztassa az A7 készülék hátlapján található Ethernet aljzatot a számítógép Ethernet aljzatával a mellékelt Ethernet kábel segítségével.
- Csatlakoztassa a tápkábelt. Ekkor az A7 készülék állapotjelzője piros színnel pulzál.
- Miután az A7 állapotjelzője sárga villogásra vált, nyomja meg és tartsa lenyomva az A7 készüléken található '+' hangerő gombot 4 másodpercig. Ezután az állapotjelző folyamatosan lila színnel kezd el világítani jelezve, hogy a vezeték nélküli hálózati kapcsolódás megtörtént.
- Az A7 készülékhez csatlakoztatott számítógépen nyissa meg az internetes böngésző programot, és gépelje be az A7 készülék alapértelmezett hálózati címét (<http://169.254.1.1>) a böngésző címsorába, majd nyomja meg az Enter gombot. A számítógép monitorján megjelenik az A7 készülék beállítási oldala.
- Az otthoni vezeték nélküli hálózathoz csatlakozás előtt a beállítási oldalon megváltoztathatja az A7 készülék hálózati nevét. A névmódosítás funkció akkor lehet különösen hasznos, ha ugyanahhoz a hálózathoz több A7 készüléket szeretne csatlakoztatni. Írja be a kívánt nevet (pl. A7 Konyha) a A7 Name (A7 név) mezőbe.
- Válassza ki a legördülő listából az otthoni hálózat Nevét, majd írja be a jelszót a megfelelő mezőbe. Ügyeljen a Jelszó pontos és helyes megadására.
- Ha elkészült, akkor kattintson a Apply (Alkalmazás) gombra majd zárja be az A7 beállítási oldalt. Válassza le az Ethernet kábelt.

- Az A7 állapotjelző folyamatosan lila színre vált, ha a vezeték nélküli hálózati kapcsolat létrejött. Ez akár 3 percig is eltarthat.

*Megjegyzés: Ha az A7 készülék nem tud az otthoni hálózathoz csatlakozni, ennek legvalószínűbb oka a hálózati jelszó hibás megadása. Kövesse a 8. fejezetben ismertetett visszaállítási lépéseket, majd kezdje előlről a hálózati beállítás folyamatát.*

### 5.4 Az iTunes beállítása

A hálózathoz csatlakoztatott (vezetékes vagy vezeték nélküli) A7-et, az iTunes-ban már ki tudja választani, mint kimeneti eszközt. Az A7 készülék, a felugró AirPlay menüben választható ki kimeneti opcióként. Az iTunes most már az A7 készüléken keresztül játszik le.

A vezeték nélküli hálózathoz egyidejűleg több A7 készülék is csatlakoztatható, így a zenei tartalmak több helyiségben is lejátszhatók. Mindegyik A7 készülék megjelenik az iTunes eszközlisztájában. Az egyes készülékeket a beállítási oldalon megadott nevük, vagy alapértelmezés szerint a sorozatszámuk utolsó három számjegye alapján tudja azonosítani.

### 6. Az A7 USB bemenetének használata

Az USB bemenettel az A7 összeköthető PC/Mac számítógéppel, így lehetőség van a számítógépen tárolt vagy streamelt zenefájlok lejátszására.

### 6.1 Audio fájlok lejátszása USB kapcsolaton keresztül

Ha az A7 készüléket USB kábellel csatlakoztatja PC/Mac számítógéphez, és kiválasztja az USB bemenetet, akkor a számítógép kimeneti audioeszközként fogja felismerni az A7 készüléket. A PC/Mac számítógép audio vezérlőpultján beállítható, hogy az A7 legyen az alapértelmezett eszköz a számítógépen tárolt vagy az internetről streamelt zenei tartalmak lejátszására. Az USB bemenet kiválasztásakor az A7 állapotjelző zöld színnel világít.

*Megjegyzés: Az A7 állapotjelzőjének színei és azok jelentése a 4. fejezetben található táblázatban láthatók.*

A használt PC/Mac audio alkalmazástól függően elképzelhető, hogy a távvezérlővel irányíthatja a lejátszás, zeneszám-leptetés és hangerőállítás funkciókat.

### 7. Az A7 firmware frissítése

A Bowers & Wilkins honlapjának A7 támogatás részében (Support) időnként megjelennek ingyenes letölthető firmware frissítések.

### 8. Az A7 gyári beállításainak visszaállítása

Az A7 készülék hátlapján található egy visszaállító gomb, amit egy hegyes tárgyjal nyomhat meg. A visszaállító gomb a 6. ábrán látható. Az A7 készülék hálózati beállításainak (AirPlay bemeneti forrás) gyári alapértékre történő visszaállításához, elsőként győződjön meg arról, hogy a hálózati kábel csatlakoztatva van, majd kapcsolja be az A7-et. Nyomja meg és tartsa lenyomva két másodpercig a visszaállító gombot. Az állapotjelző erre kétszer felvillan piros színnel.

### 9. Az A7 készülék tisztítása

A hangszóróelem tisztításához használjon textilkefét vagy szivőfejjel ellátott porszívó berendezést. A többi felületet törölje át pihementes ronggyal. Amennyiben tisztítószert szeretne használni, akkor azt a törülközőre vigye fel, soha ne közvetlenül az A7 felületére. Először próbálja ki a tisztítószert egy kevésbé fontos kisebb felületen, ellenőrizve a szer esetleges felületkárosító hatását. Ne használjon dörzsható, illetve savat, lúgot vagy antibakteriális anyagokat tartalmazó tisztítószereket.

### 10. Hibaelhárítás

Amennyiben egy adott problémára keresi a megoldást, vagy szeretne választ kapni kérdéseire, kérjük, hogy tekintse meg a honlapunk A7 terméktámogatási (Product Support) részében található Hibaelhárítási segédletet. Internetes honlapunk a [www.bowers-wilkins.com](http://www.bowers-wilkins.com) címen érhető el.

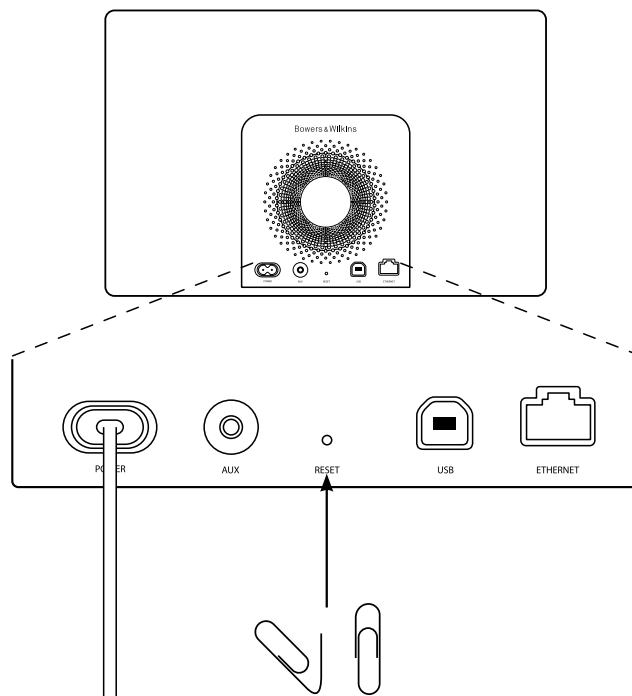

6. ábra  
Az A7 gyári beállításainak visszaállítása

## Műszaki adatok

Modell	A7
Leírás	Vezetéknélküli hangrendszer
Technikai jellemzők	Apple® AirPlay® technológia Digitális jelfeldolgozás (DSP) Digitális erősítő Kapcsolóüzemű tápegység USB streaming PC / Mac® -ről Flowport™ Távvezérlő
Meghajtó egységek	2x 25mm (1.0 in) Nautilus™ tölcéses alumínium magassugárzó  2x 75mm (3.0 in) középsugárzó  1x 150mm (5.0 in) mélysugárzó
Frekvencia válasz	40Hz – 36kHz ±3dB a referencia tengelyen
Frekvencia tartomány	-6dB at 36Hz és 42kHz
Erősítő kimeneti teljesítmény	2x 25W (magassugárzó) 2x 25W (középsugárzó)  1x 50W (mélysugárzó)
Hálózati feszültség	100V – 240V ~ 50/60Hz
Névleges teljesítményfelvétel	100W
Készenléti teljesítményfelvétel	<0.5W
Működési hőmérséklet	Ez a termék normál hőmérsékleten lévő használathoz lett tervezve maximum 45°C –ig.
Bemenetek	Hálózati (RJ45 Ethernet vagy Wi-Fi)  Aux- analóg/optikai digitális (3,5mm mini jack)  Streaming és firmware frissítés (USB2.0)
Magasság	220mm
Szélesség	360mm
Mélység	160mm
Nettó súly	5.7kg
Kabinet	Üvegszállal erősített ABS
Előlap	Fekete szövet
Apple kompatibilitás	A AirPlay funkciója, az iPhone,iPod touch és iPad iOS 4.3.3 vagy újabb verziójú készülékekkel, Mac OS X Mountain Lion vagy Mac és PC iTunes 10.2.2 vagy újabb programokkal működik.

## Witamy w instrukcji obsługi urządzenia A7 firmy Bowers & Wilkins

Dziękujemy za wybór firmy Bowers & Wilkins. Kiedy John Bowers stworzył naszą firmę, kierował się przekonaniem, że kreatywne wzornictwo, innowacyjne rozwiązania i zaawansowana technologia mają kluczowe znaczenie przy słuchaniu muzyki w domu. Jego poglądy są nadal inspiracją dla każdego z tworzonych przez nas produktów.

A7 można użyć do:

- odtwarzania dźwięku bezpośrednio z iTunes® zarówno przez kabel jak i bezprzewodowo
- odtwarzania muzyki przechowywanej na komputerze przez złącze USB
- podłączenia i odtwarzania ze źródła zewnętrznego takiego jak TV lub przenośny odtwarzacz muzyki

Niniejsza instrukcja zawiera wszelkie informacje niezbędne do użytkowania urządzenia A7. Poniżej opisana została zawartość opakowania.



## 1. Zawartość opakowania urządzenia A7

1. Urządzenie A7
2. Kabel zasilania
3. Pilot
4. Zestaw dokumentów: instrukcja szybkiego uruchamiania, informacje o gwarancji i ustawowe ostrzeżenia bezpieczeństwa.

### Informacje o wpływie na środowisko

Niniejszy produkt jest zgodny z międzynarodowymi dyrektywami, włączając dyrektywę RoHS (**R**estriction of **H**azardous **S**ubstances – ograniczenie użycia substancji niebezpiecznych) dla urządzeń elektrycznych i elektronicznych, REACH (**R**egistration, **E**valuation, **A**uthorisation and restriction of **C**hemicals – bezpiecznego stosowania chemikaliów poprzez ich rejestrację i ocenę) i WEEE (**W**aste **E**lectrical and **E**lectronic **E**quipment – utylizacja odpadów elektrycznych i elektronicznych). Aby uzyskać informacje na temat przetwarzania lub wyrzucania niniejszego produktu, należy skontaktować się z lokalną instytucją zajmującą się usuwaniem odpadów.

## 2. Podłączenie

A7 można podłączyć na jeden z poniższych sposobów:

- używając technologii AirPlay®
- używając technologii AirPlay® dla strumieniowania bezprzewodowo z iPod touch®, iPhone® lub iPad®.
- używając gniazd wejściowych na tylnym panelu urządzenia.

Rysunek 1 przedstawia gniazda połączeniowe na tylnym panelu A7.

### Połączenie AirPlay

Urządzenie A7 może odtwarzać muzykę z programu iTunes zarówno bezprzewodowo lub przez połączenie kablowe (Ethernet) przy użyciu technologii przesyłania AirPlay. Po podłączeniu do jednej sieci z komputerem z uruchomionym programem iTunes, urządzenie A7 pojawi się jako opcja wyjścia w wyskakującym menu AirPlay. Więcej informacji na temat konfiguracji urządzenia A7 do podłączania do sieci domowej i konfiguracji programu iTunes do odtwarzania przez urządzenie A7 można znaleźć w Sekcji 5.

*Uwaga: Upewnij się, że używasz najnowszej wersji programu iTunes.*

*Uwaga: Do połączenia urządzenia A7 z siecią Ethernet niezbędny jest standardowy kabel Ethernet.*

Oprócz przesyłania muzyki z programu iTunes, technologia AirPlay pozwala także na przesyłanie dźwięku bezpośrednio do urządzenia A7 z urządzeń iPod, iPhone lub iPad. Dowolna aplikacja dla urządzeń iPod, iPhone lub iPad, która pozwala na kontrolę głośności, będzie mieć także dodatkową ikonę umożliwiającą wybór zdalnych głośników do odtwarzania. Wszystkie urządzenia A7 w zasięgu zostaną uwzględnione w liście głośników do wyboru.

*AirPlay współpracuje z iPhone, iPod touch i iPad z systemami iOS 4.3.3 lub nowszym, z Mac z systemem OS X Mountain Lion oraz z Mac/PC z iTunes 10.2.2 lub nowszym.*

### Wejście USB

Jeśli chcesz posłuchać muzyki przechowywanej lub strumieniowanej do Twojego komputera PC/Mac używając wejścia USB urządzenia A7, podłącz komputer do A7 za pomocą kabla USB.

*Uwaga: Do połączenia urządzenia A7 z komputerem Mac/PC w celu innym niż bezprzewodowe strumieniowanie Airplay niezbędny jest kabel USB A-B (kabel drukarki USB). Aby urządzenie pracowało bezproblemowo, kabel nie powinien być dłuższy niż 3 m. Urządzenie A7 powinno być podłączone bezpośrednio do portu USB w komputerze Mac/PC, bez wykorzystania urządzeń pośrednich.*

### Wejście Auxiliary

Jeśli użytkownik chce słuchać muzyki z zewnętrznego analogowego lub cyfrowego źródła, należy podłączyć je do gniazda AUX In urządzenia A7 przy użyciu kabla analogowego z wtyczką typu mini-jack lub kabla cyfrowego z optyczną wtyczką mini-TosLink. Urządzenie A7 automatycznie zidentyfikuje typ użytego kabla i odpowiednio skonfiguruje złącze AUX.

*Uwaga: Urządzenie A7 może odtwarzać cyfrowy dźwięk stereo w jakości do 24 bitów /96 kHz. Nie może ono odtwarzać cyfrowego, 5.1 kanałowego dźwięku przestrzennego.*

### Gniazdo zasilania

Należy podłączyć urządzenie A7 do źródła zasilania przy użyciu dołączonego kabla. Po pierwszym podłączeniu do źródła zasilania urządzenie A7 automatycznie włączy się z diodą świecącą pulsującym czerwonym kolorem.

*Uwaga: Tabela w sekcji 4 opisuje wszystkie kolory wskaźników urządzenia A7 i ich znaczenie.*

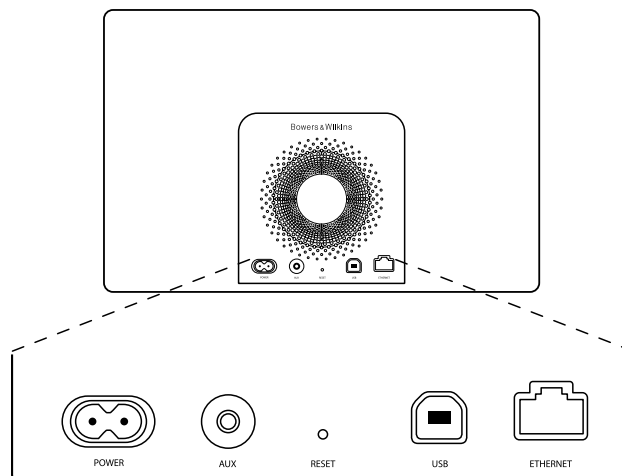

Rysunek 1  
Panel tylny A7

### 3. Używanie urządzenia A7

Urządzenie A7 można obsługiwać za pomocą przycisków znajdujących się na obudowie, pokazanych na Rysunku 2, lub za pomocą pilota. Jeśli ma być użyty pilot, należy najpierw zdjąć zasłonę baterii. Czynność ta pokazana jest na Rysunku 3. Rysunek 4 pokazuje funkcje pilota.

#### 3.1 Włączanie i wyłączenie

Oprócz normalnego trybu działania, urządzenie A7 dysponuje trybami czuwania i uśpienia. W trybie czuwania wszystkie funkcje urządzenia A7 są wyłączone, a zużycie energii jest zminimalizowane. W trybie uśpienia funkcja łączności bezprzewodowej urządzenia A7 utrzymuje połączenie z siecią. Wskaźnik urządzenia A7 świeci przyćmionym czerwonym kolorem w trybie uśpienia i wyłącza się w trybie czuwania.

A7 można włączyć z trybu czuwania tylko przez naciśnięcie przycisku Standby  $\phi$  na urządzeniu.

A7 można włączyć z trybu uśpienia w jeden z następujących sposobów:

- przez naciśnięcie przycisku Standby  $\phi$  na urządzeniu
- przez naciśnięcie przycisku Standby  $\phi$  na pilocie zdalnego sterowania
- przez rozpoczęcie strumieniowania do A7 przez technologię Airplay
- przez rozpoczęcie odtwarzania muzyki przez wejście AUX

Po włączeniu A7 z trybu czuwania lub uśpienia wybrane zostanie ostatnie odtwarzane źródło, jeśli nadal jest podłączone do urządzenia. Jeśli ostatnie odtwarzane urządzenie źródłowe nie jest już podłączone A7 automatycznie zacznie skanować swoje wejścia AUX, USB i AirPlay i wybierze pierwsze, które znajdzie. Dioda A7 zacznie świecić na kolor, który jest przypisany wybranemu źródłu. Jeśli żadne urządzenie nie jest podłączone, A7 wybierze AirPlay.

*Uwaga: Jeśli interfejs AirPlay nie został skonfigurowany, wskaźnik zaświeci się na żółto.*

*Uwaga: Tabela w sekcji 4 opisuje wszystkie kolory wskaźników urządzenia A7 i ich znaczenie.*

Aby przełączyć urządzenie A7 w tryb uśpienia, należy nacisnąć przycisk Standby na pilocie lub nacisnąć i przytrzymać przycisk Standby na urządzeniu A7 przez 2 sekundy. Wskaźnik urządzenia A7 zaświeci ciemnoczerwonym kolorem.

Aby przełączyć urządzenie A7 w tryb czuwania, należy nacisnąć i przytrzymać przycisk Standby na urządzeniu A7 przez 4 sekundy. Wskaźnik urządzenia A7 wyłączy się.

*Uwaga: Nie jest możliwe przełączenie urządzenia A7 w tryb czuwania za pomocą pilota.*

*Uwaga: A7 automatycznie przełączy się w tryb uśpienia jeśli nie będzie użytkowany przez 30 minut.*

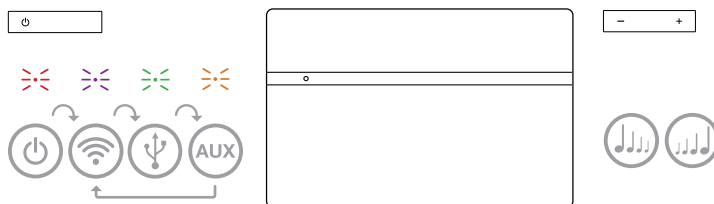

Rysunek 2  
Kontrolki urządzenia A7

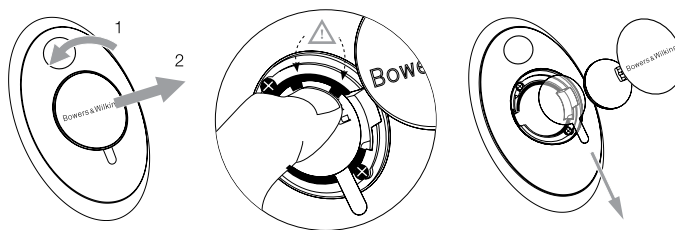

Rysunek 3  
Zdejmowanie zasłony baterii A7

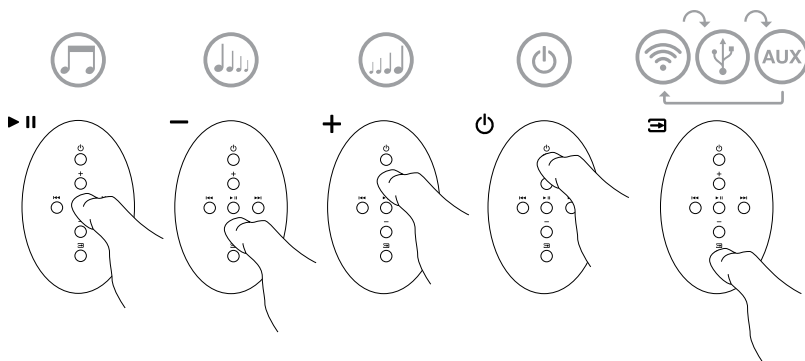

Rysunek 4  
Pilot zdalnego sterowania A7

### 3.2 Funkcje urządzenia A7

Rysunek 5 przedstawia kompatybilność urządzenia A7.

Po włączeniu urządzenia A7 z trybu czuwania lub uśpienia można:

- połączyć się z kablową lub bezprzewodową siecią i słuchać muzyki z programu iTunes za pomocą interfejsu AirPlay.
- słuchać muzyki z innych źródeł cyfrowych lub analogowych za pomocą wejścia Auxiliary.
- słuchać muzyki przechowywanej na komputerze za pomocą złącza USB

*Uwaga: Aby dowiedzieć się więcej o korzystaniu z wejścia USB, sprawdź sekcję 6 niniejszej instrukcji.*

- regulować głośność za pomocą klawiszy głośności pilota lub przycisków głośności na urządzeniu A7.
- jeśli urządzenie A7 jest połączone z programem iTunes za pomocą interfejsu AirPlay, można używać klawisza Play/Pause na pilocie, aby odtwarzać lub wstrzymać odtwarzanie muzyki oraz klawiszy Next i Previous, aby wybrać następny lub poprzedni utwór.
- używać przycisku Input na pilocie lub przycisku Standby na urządzeniu aby wybierać między źródłami.

*Uwaga: Przy przełączaniu źródeł mogą nastąpić krótkie opóźnienia – jest to konsekwencja konieczności przywrócenia komunikacji z USB lub siecią.*

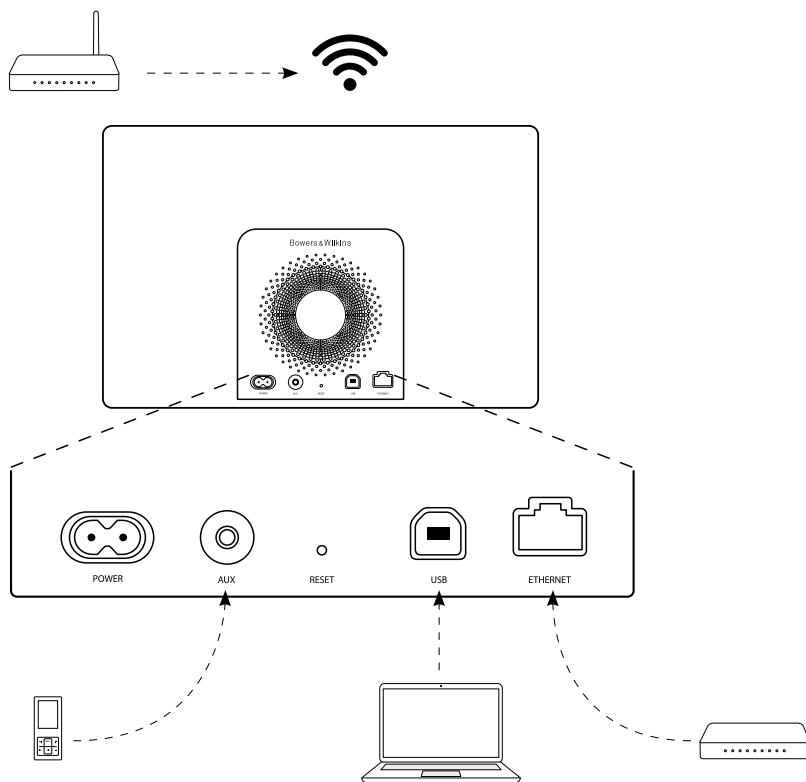

Rysunek 5  
Kompatybilność A7

### 3.3 Regulacja dźwięku urządzenia A7

Jeśli urządzenie A7 jest podłączone do iTunes poprzez technologię AirPlay możesz użyć którejs z opcji EQ iTunes, aby regulować dźwięk.

Regulacja dźwięku za pomocą urządzenia podłączonego do wejścia AUX lub USB zależy od możliwości urządzenia źródłowego.

### 3.4 Automatyczny wybór wejścia

W niektórych przypadkach urządzenie A7 automatycznie wybierze wejście AirPlay lub włączy się z trybu uśpienia:

- jeśli do wejścia USB lub AUX jest podłączone urządzenie źródłowe, ale akurat nie odtwarza żadnego sygnału a na wejściu AirPlay jest obecny sygnał strumieniowany z iTunes
- jeśli w trybie uśpienia na wejściu AirPlay jest obecny sygnał strumieniowany z iTunes, urządzenie automatycznie włączy się i odtworzy sygnał
- jeśli A7 jest w trybie uśpienia przez więcej niż minutę a na wejściu AUX pojawi się sygnał z urządzenia źródłowego, urządzenie automatycznie włączy się i odtworzy sygnał

### 4. Wskaźnik urządzenia A7

Wskaźnik urządzenia A7 używa różnych kolorów, aby informować o różnych warunkach pracy. Tabela 1 opisuje ich znaczenia.

### 5. Połączenie z sieciami bezprzewodowymi i konfiguracja programu iTunes

Aby odtwarzać muzykę z programu iTunes na urządzeniu A7 za pomocą interfejsu AirPlay, urządzenie A7 musi dołączyć do tej samej sieci, w której pracuje komputer, na którym zainstalowany jest program iTunes. Urządzenie A7 korzysta z funkcji adresowania sieciowego DHCP, dzięki czemu nie wymaga dalszej konfiguracji po podłączeniu do sieci bezprzewodowej. Niezbędna jest jednak nazwa sieci bezprzewodowej i jej hasło (znane również jako klucz zabezpieczeń sieci).

Kolor diody	Znaczenie	Wybrane wejście
Wyłączona	Tryb czuwania	N/A
Ciemnoczerwona	Tryb uśpienia	N/A
Pulsująca czerwona	Włączanie	N/A
Migający czerwony dwukrotnie	Początek resetu	N/A
Zielony	Urządzenie włączone	USB
Szybko migający zielony	Regulowana głośność	USB
Pomarańczowy	Urządzenie włączone	AUX
Szybko migający pomarańczowy	Regulowana głośność	AUX
Wolno migający pomarańczowy	Błąd dźwięku cyfrowego	AUX
Purpurowy	Urządzenie włączone	AirPlay
Szybko migający purpurowy	Regulowana głośność	AirPlay
Wolno migający purpurowy	Brak podłączenia do sieci	AirPlay
Szybko migający czerwony	Niedozwolona operacja	Nie ma znaczenia
Wolno migający żółty	Tryb ustawień bezprzewodowych	N/A
Biały	Aktualizacja oprogramowania	N/A
Migający biały	Błąd oprogramowania	N/A

Tabela 1  
Kolory wskaźnika i ich znaczenie

## 5.1 Konfiguracja urządzenia A7 za pomocą urządzenia wyposażonego w system operacyjny iOS (iPod touch, iPad lub iPhone)

- ściągnij z AppStore lub ze strony [www.bowers-wilkins.com/control](http://www.bowers-wilkins.com/control) aplikację „Bowers & Wilkins Control”
- postępuj zgodnie z instrukcjami w aplikacji

## 5.2 Konfiguracja urządzenia A7 za pomocą komputera PC lub Mac

- ściągnij z AppStore lub ze strony [www.bowers-wilkins.com/control](http://www.bowers-wilkins.com/control) aplikację „Bowers & Wilkins Control”
- postępuj zgodnie z instrukcjami w aplikacji

## 5.3 Konfiguracja urządzenia A7 przy użyciu połączenia kablowego

Aby skonfigurować urządzenie A7 w sieci bezprzewodowej, należy najpierw podłączyć je fizycznie do komputera Mac/PC przy użyciu kabla Ethernet. Upewnij się, że opcje łączenia się z sieciami bezprzewodowymi na Twoim komputerze są wyłączone. Po podłączeniu można przeglądać stronę konfiguracji urządzenia A7. Należy wykonać opisane poniżej kroki.

*Uwaga: Urządzenie A7 może używać interfejsu AirPlay także w sieci przewodowej.*

- Odłącz wszystkie kable z urządzenia A7 i wyjmij wszystkie zadokowane urządzenia iPod lub iPhone
- Używając kabla Ethernet połącz tylne gniazdo ETHERNET urządzenia A7 do gniazda Ethernet komputera.
- Podłącz kabel zasilania. Urządzenie A7 włączy się z migającym czerwonym kolorem diody.
- Po chwili wskaźnik zacznie świecić na żółto. Naciśnij i przytrzymaj przez 4 sekundy przycisk regulacji głośności „+” na urządzeniu. Wskaźnik zaświeci się na purpurowo trybem ciągłym po ustanowieniu połączenia przewodowego z siecią
- Przy użyciu przeglądarki internetowej uruchomionej na komputerze, do którego jest podłączone urządzenie A7 wprowadź domyślny adres sieciowy urządzenia A7 (<http://169.254.1.1>) w pasku adresu i naciśnij klawisz „Enter”. Spowoduje to otwarcie strony konfiguracji urządzenia A7.
- Strona konfiguracji umożliwia zmianę nazwy urządzenia A7. Zmiana nazwy może być użyteczna, jeśli do sieci jest podłączone więcej niż jedno urządzenie A7. Należy wprowadzić nową nazwę (np. A7 Kuchnia) w polu Nazwa i wcisnąć „Enter”
- Należy wybrać nazwę swojej sieci domowej z rozwijanej listy i wprowadzić hasło w odpowiedniej ramce. Należy upewnić się, że hasło zostało wprowadzone poprawnie
- Po skończeniu, należy kliknąć przycisk Dołącz, a następnie zamknąć stronę konfiguracji urządzenia A7. Należy odłączyć kabel Ethernet
- Wskaźnik urządzenia A7 zaświeci się stałym purpurowym światłem, gdy zostanie ustanowione połączenie z siecią bezprzewodową. Potrwa to do 3 minut

*Uwaga: Jeśli podłączenie urządzenia A7 do domowej sieci bezprzewodowej nie powiedzie się, najbardziej prawdopodobną przyczyną jest błędnie wprowadzone hasło sieciowe. Należy zastosować się do instrukcji przywracania wartości fabrycznych, opisanej w Sekcji 8, i ponownie rozpocząć procedurę konfiguracji.*

## 5.4 Konfiguracja iTunes

Po podłączeniu A7 do sieci domowej (bezprowodowo lub za pomocą kabla) możesz skonfigurować iTunes, aby A7 było używane jako urządzenie wyjściowe. Wybierz A7 jako urządzenie wyjściowe w wyskakującym menu AirPlay.

iTunes będzie teraz odtwarzane za pomocą urządzenia A7. Do sieci bezprzewodowej można równocześnie e podłączyć wiele urządzeń A7 i mogą być one używane w różnych pomieszczeniach. Każde z urządzeń będzie widoczne w menu iTunes według nazw nadanych w momencie konfiguracji lub według ostatnich trzech cyfr numeru seryjnego każdego z egzemplarzy.

## 6. Użycie wejścia USB

Wejście USB pozwala na podłączenie A7 do komputera PC/Mac celem odtwarzania przechowywanej na komputerze muzyki (lub do komputera strumieniowanej).

## 6.1 Odtwarzanie muzyki przez złącze USB

Jeśli urządzenie A7 jest podłączone do komputera Mac/PC za pomocą złącza USB i wybrane jest wejście **USB**, komputer zidentyfikuje urządzenie A7 jako wyjściowe urządzenie audio. Wskazanie urządzenia A7 w panelu sterowania dźwiękiem komputera Mac/PC pozwoli na odtwarzanie danych dźwiękowych przechowywanych lokalnie lub przesyłanych w sieci bądź w Internecie. Wskaźnik urządzenia A7 będzie świecił na zielono, jeśli wybrane jest wejście USB.

*Uwaga: Tabela w sekcji 4 opisuje wszystkie kolory wskaźników urządzenia A7 i ich znaczenie.*

W zależności od aplikacji odtwarzającej na komputerze Mac/PC, można używać pilota do kontroli odtwarzania, przeskakiwania ścieżek i regulacji głośności.

## 7. Aktualizacja oprogramowania urządzenia A7

Zaktualizowane oprogramowanie urządzenia A7 można pobrać z sekcji wsparcia urządzenia A7 na witrynie internetowej firmy Bowers & Wilkins.

## 8. Przywracanie ustawień fabrycznych urządzenia A7

Urządzenie A7 posiada otwór z przyciskiem reset, znajdujący się w pobliżu tylnego panelu ze złączami. Przycisk ten pokazany jest na Rysunku 6. Aby powrócić do fabrycznych ustawień sieciowych urządzenia A7 (wejście AirPlay), upewnij się, że kabel zasilający jest podłączony a A7 jest wyłączony. Naciśnij i przytrzymaj przycisk resetu przez 2 sekundy. Wskaźnik urządzenia mignie dwukrotnie na czerwono.

## 9. Czyszczenie urządzenia A7

Należy używać szczotki do ubrań lub ściereczki do czyszczenia maskownicy. Inne powierzchnie należy wycierać pozbawioną klaczków tkaniną. Jeśli używany jest środek czyszczący, należy aplikować go na ściereczkę, a nie bezpośrednio na A7. Użyty środek należy najpierw przetestować na małym obszarze, ponieważ może on spowodować uszkodzenie niektórych powierzchni. Należy unikać środków żrących lub zawierających substancje kwaśne, alkaliczne bądź antybakteryjne.

## 10. Usuwanie problemów

Jeśli konieczne jest usunięcie określonego problemu lub znalezienie odpowiedzi na pytanie związane z użytkowaniem urządzenia, należy skorzystać z sekcji Support na naszej witrynie internetowej [www.bowers-wilkins.com](http://www.bowers-wilkins.com)

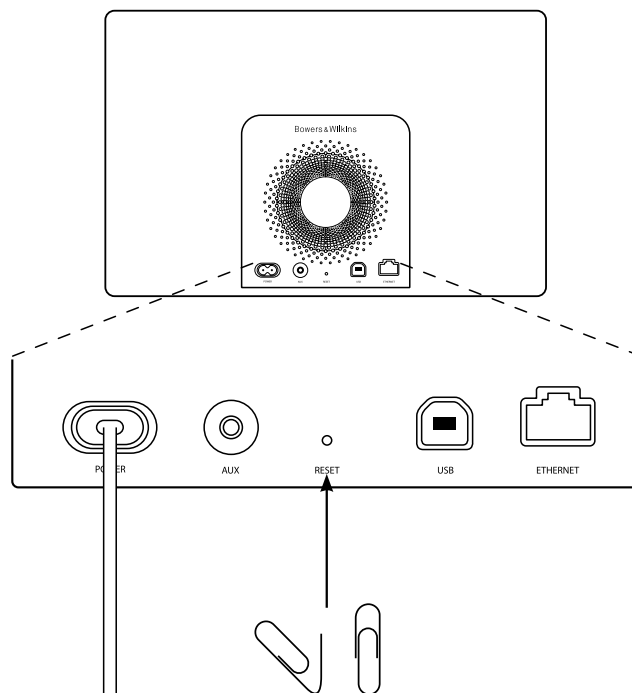

Rysunek 6  
Reset fabryczny A7



## Specyfikacje techniczne

Model	A7
Opis	Bezprzewodowy system muzyczny
Funkcje techniczne	Technologia Apple® AirPlay® Digital Signal Processing (DSP) Wysokiej jakości wzmacniacz Klasy D Zasilacz trybu switch Strumieniowanie danych z PC/Mac przez złącze USB Flowport™ Pilot zdalnego sterowania
Głośniki	Aluminiowy tweeter 2x 25mm Nautilus™ Głośnik średniotonowy 2x 75mm Subwoofer 1x 150mm
Pasma przenoszenia	40Hz – 36kHz ±3dB
Zakres częstotliwości	-6dB przy 36Hz i 42kHz
Moc wyjściowa wzmacniacza	2x 25W (tweeter) 2x 25W (średniotonowy) 1x 50W (subwoofer)
Napięcie wejściowe	100V – 240V ~ 50/60Hz
Pobór mocy	100W
Pobór mocy w trybie czuwania	<0.5W
Temperatura operacyjna	Do 45 stopni Celsjusza
Wejścia	Sieciowe (RJ45 Ethernet lub Wi-Fi) AUX – analogowe/ optyczne cyfrowe (3.5 mm mini-jack) Strumieniowanie i aktualizacje oprogramowania (USB 2.0)
Wysokość	220 mm
Szerokość	360 mm
Głębokość	160 mm
Waga netto	5.7 kg
Obudowa	Tworzywo ABS wypełnione szkłem
Maskownice	Czarny materiał
Kompatybilność z produktami Apple	AirPlay współpracuje z iPhone, iPod touch i iPad z systemami iOS 4.3.3 lub nowszym, z Mac z systemem OS X Mountain Lion oraz z Mac/PC z iTunes 10.2.2 lub nowszym

## Välkommen till Bowers & Wilkins och A7

Vår grundare, John Bowers, ansåg att fantasifull design, uppfinningsrik ingenjörskonst och avancerad teknik är det som behövs för att göra ljudåtergivning hemma underhållande. Vi arbetar fortfarande efter hans övertygelse och den ger oss inspiration varje gång vi utvecklar en produkt.

Du kan använda A7 för att:

- Spela upp ljud direkt från iTunes® via antingen en kabel eller en trådlös nätverksanslutning.
- Spela upp ljud via USB som du har sparat på eller streamar till datorn.
- Ansluta och lyssna på en extern ljudkälla, exempelvis TV eller bärbar musikspelare som inte har USB.

I den här manualen finns allt du behöver veta för att få ut så mycket som möjligt av din A7. Först kommer en beskrivning av vad A7-kartongen innehåller.



## 1. Innehåll i A7-kartongen

1. A7
2. Strömkabel
3. Fjärrkontroll
4. Dokumentpaket med en snabbstartsguide, garantiinformation och säkerhetsvarningar

### Miljöinformation

Den här produkten överensstämmer med internationella direktiv, inklusive men inte begränsade till RoHS-direktivet (begränsning av användningen av vissa farliga ämnen i elektriska och elektroniska produkter), REACH-direktivet om registrering, utvärdering, godkännande och begränsande av kemikalier samt WEEE-direktivet som rör kassering av elektrisk och elektronisk utrustning. Hör med kommunen där du bor för att få veta hur du ska göra för att återvinna eller kassera produkten.

## 2. Koppla in A7

Du kan ansluta till din A7 på följande sätt:

- Med hjälp av AirPlay® för att streama trådlöst från iTunes.
- Med hjälp av AirPlay för att streama trådlöst från en iPod touch®, iPhone® eller iPad®.
- Med hjälp av kontakterna på baksidan

I bild 1 ser du kontakterna på A7:s bakre panel.

### AirPlay-anslutning

Med A7 kan du spela upp ljud från iTunes antingen trådlöst eller via en ethernet-anslutning med hjälp av AirPlay-streamingteknik. När du är ansluten till samma nätverk som en dator som kör iTunes fungerar A7 som ett ljudalternativ som visas i pop-upmenyn för AirPlay. I avsnitt 5 finns information om hur du konfigurerar A7 så att den blir en del av ditt hemnätverk samt hur du konfigurerar iTunes att spela musik med A7.

*Obs! Se till att du har installerat den senaste versionen av iTunes.*

*Obs! En vanlig nätverkskabel behövs om du vill ansluta din A7 till ett Ethernet-nätverk.*

Förutom att streama ljud från iTunes kan du också använda AirPlay för att streama ljud direkt till A7 från en iPod touch, iPhone eller iPad®. Alla program för iPod, iPhone eller iPad som har en volymkontroll har även en extra ikon som gör det möjligt att välja bland tillgängliga fjärrhögtalare för uppspelning. Alla AirPlay-enheter som finns inom den trådlösa räckvidden finns med i listan över högtalare.

*Obs! AirPlay fungerar med iPhone, iPod touch och iPad med iOS 4.3.3 eller senare versioner, Mac-datorer med OS X Mountain Lion samt Mac- och PC-datorer med iTunes 10.2.2 eller senare versioner.*

### USB-ingång

Om du vill lyssna på musik som antingen finns sparad på eller streamas till din Mac eller PC med A7:s USB-ingång ansluter du datorn med en USB-kabel från en ledig USB-port på datorn.

*Obs! Om du vill ansluta din A7 till en Mac eller PC för att använda andra funktioner än trådlös AirPlay-streaming krävs en USB A-B-kabel (USB-skrivarkabel). Om du vill ha ett så bra ljud som möjligt bör kabeln inte vara längre än 3 m. A7 ska kopplas direkt till USB-porten på din Mac eller PC och inte kopplas via någon annan USB-maskinvara.*

### AUX-ingång

Om du vill lyssna på en extern analog eller digital ljudkälla ansluter du den till AUX-ingången på A7 med antingen en analog kabel som har en minijack-kontakt eller med en digitalkabel som har en optisk mini-TosLink-kontakt. A7 identifierar automatiskt den typ av kabel som används och konfigurerar AUX-ingången efter det.

*Obs! A7 kan spela upp digitalt stereoljud med upp till 24 bit/96 kHz-upplösning. Den är inte kompatibel med digitalt 5.1-surroundljud.*

### Strömningång

Anslut A7 till ett eluttag med den medföljande strömkabeln. När kabeln ansluts sätts A7 på automatiskt och indikatorn pulserar med ett rött sken.

*Obs! I tabellen i avsnitt 4 beskrivs alla indikatorfärger för din A7 och vad de betyder.*





Bild 1  
A7:s baksida

### 3. Använda A7

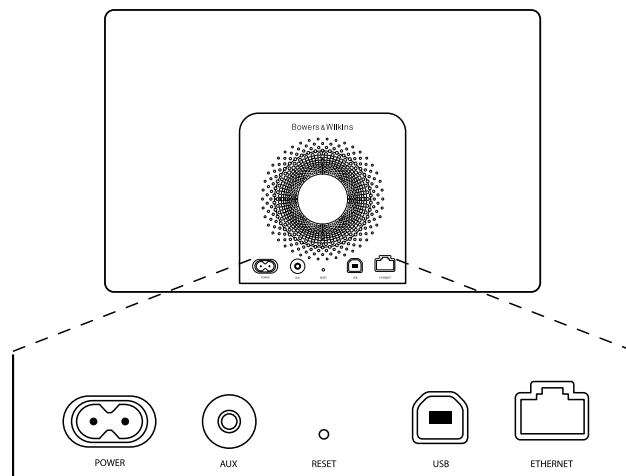

A7 kan skötas från kontrollerna på enheten, vilket visas i bild 2, eller från fjärrkontrollen. Innan du kan använda fjärrkontrollen måste du ta bort skyddsfilken från batteriet. Detta visas i bild 3. I bild 4 ser du fjärrkontrollens huvudfunktioner.

#### 3.1 Sätta på och stänga av

Förutom det normala driftsläget har A7 både ett standby-läge och ett viloläge. I standby-läget är alla A7:s funktioner avstängda och strömförbrukningen är låg. I viloläget är A7:s trådlösa funktion fortfarande ansluten till nätverket. Indikatorlampan lyser med ett dämpat rött sken i viloläget och är släckt i standby-läget.

Du kan sätta på A7 från standby-läget genom trycka på A7:s standby-knapp .

Du kan sätta på A7 från viloläget genom att göra något av följande:

- Tryck på A7:s standby-knapp .
- Tryck på fjärrkontrollens standby-knapp .
- Streama musik till A7 via AirPlay
- Spela musik till AUX-ingången

När A7 sätts på från standby- eller viloläget används den senast använda ingången om den fortfarande är ansluten. Om den ingång som används senast inte är ansluten längre söker A7 automatiskt igenom ingångarna (AUX, USB, AirPlay) och väljer den första anslutna ingång som hittas. Indikatorlampan på A7 ändrar färg beroende på vilken ingång som valts. Om ingen ansluten ingång hittas väljs AirPlay som standard.

*Obs! Om AirPlay inte har konfigurerats blinkar indikatorlampan gult.*

*Obs! I tabellen i avsnitt 4 beskrivs indikatorlampans färger och vad de betyder.*

Om du vill försätta A7 i viloläge trycker du antingen på Standby-knappen på fjärrkontrollen eller håller ned Standby-knappen på A7 i två sekunder. A7-indikatorlampan börjar lysa med ett dämpat rött sken.

Om du vill försätta A7 i standby-läge håller du ned Standby-knappen i fyra sekunder. A7-indikatorlampan släcks.

*Obs! Det går inte att försätta A7 i standby-läge från fjärrkontrollen.*

*Obs! A7 går automatiskt i viloläge om den inte används på 30 minuter.*



Bild 2  
Översikt över A7-kontrollerna



Bild 3  
Hur man tar bort skyddsfilken från batteriet

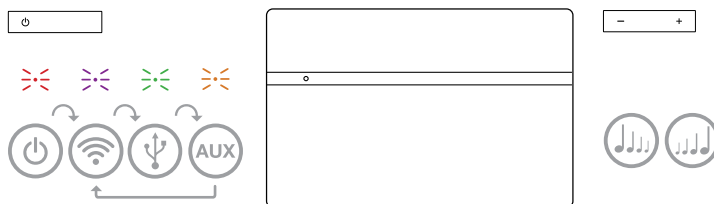

Bild 4  
Översikt över A7-fjärrkontrollen

### 3.2 A7-funktioner

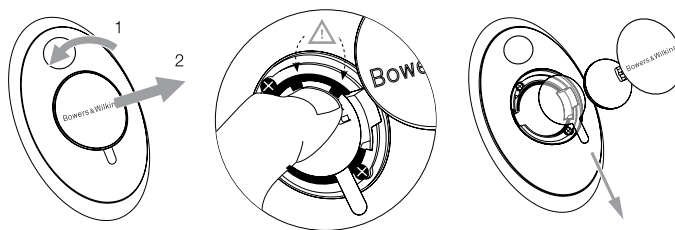
I bild 5 visas alla A7:s anslutningar

När A7 har satts på från standby- eller viloläget:

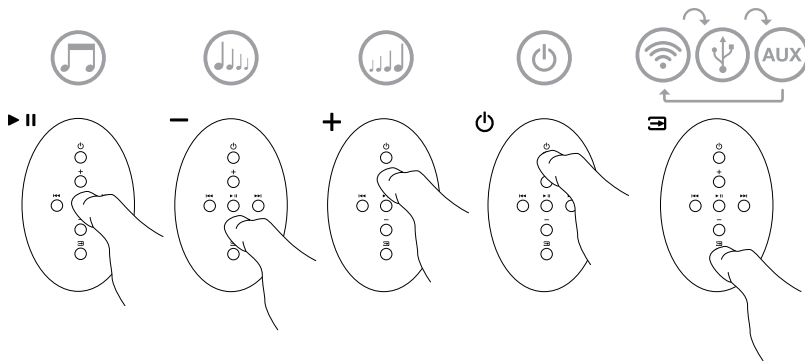
- Kan du ansluta till ett trådslutet eller trådlöst nätverk och lyssna på iTunes-musik via AirPlay
- Kan du lyssna på andra digitala eller analoga ljudkällor via AUX-ingången på A7
- Kan du via USB lyssna på ljud som sparats på eller streamas till din dator.

*Obs! I avsnitt 6 finns mer information om att använda A7:s USB-ingång.*

- Kan du använda volymknapparna på fjärrkontrollen eller A7:s volymknappar för att styra volymen.
- Om A7 är ansluten till iTunes via AirPlay, kan du använda play/pausa-knapparna på fjärrkontrollen för att spela upp eller pausa musik, eller föregående/nästa-knapparna för att byta låt.
- Du kan använda fjärrkontrollens ingångsknapp eller Standby-knappen på A7 för att välja anslutna ingångar.

*Obs! Det sker en kort fördröjning när du byter ingång på A7. Det beror på att enheten måste återupprätta kommunikationen med USB, nätverket eller iPod.*



Bild 5  
Anslutningsmöjligheter med A7

### 3.3 Justera ljudet för A7

Om A7 är ansluten till iTunes via AirPlay kan du använda någon av iTunes EQ-inställningar för att skraddarsy ljudet.

Möjligheterna att justera ljudet från USB- och AUX-ingången beror på de anslutna enheterna.

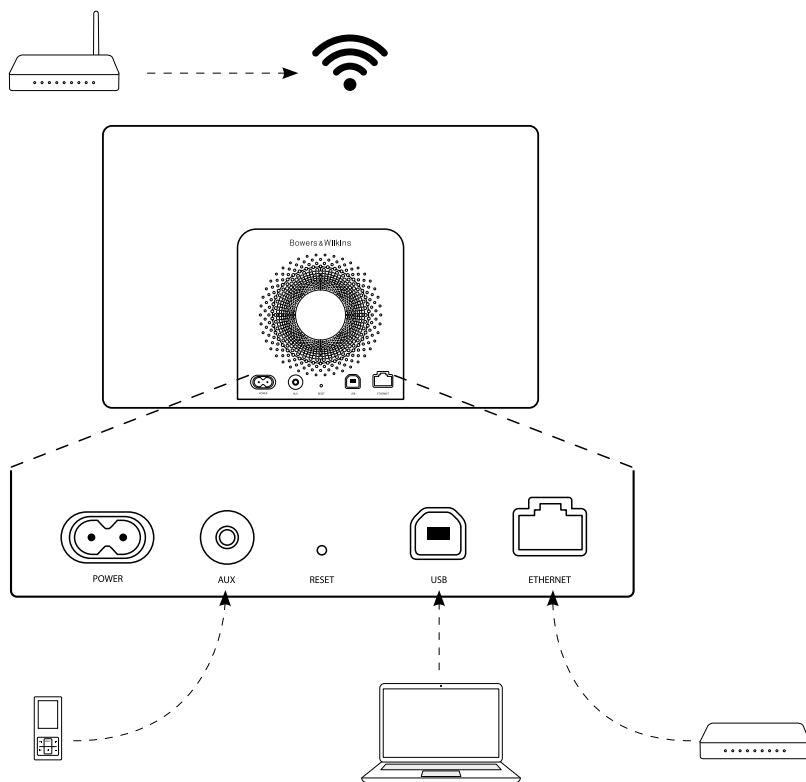
### 3.4 Automatisk ingångsväxling i A7

I vissa fall växlar A7 automatiskt till AirPlay-ingången eller slås på från viloläget:

- Om det finns streamat ljud från iTunes i AirPlay-ingången när USB- eller AUX-ingången har valts men inget ljud spelas upp väljs AirPlay-ingången automatiskt.
- Om det finns streamat ljud från iTunes i AirPlay-ingången när A7 är i viloläget slås den automatiskt på och spelar upp det streamade ljudet.
- När A7 har varit i viloläge i mer än en minut och en ljudsignal upptäcks i AUX-ingången sätts den på automatisk och spelar ljudet som kommer i AUX-ingången.

### 4. A7:s indikatorlampa

A7:s indikatorlampa lyser med olika färger för att visa olika drifttillstånd. I tabell 1 beskrivs färgerna och vad de betyder.

### 5. Anslut till trådlösa nätverk och konfigurera iTunes

För att du ska kunna spela upp iTunes-musik på A7 med AirPlay måste du ansluta den till samma nätverk som den dator där iTunes är installerat och körs. Nätverksinställningarna för A7 har angetts till DHCP, vilket innebär att när du väl har anslutit till det trådlösa nätverket behöver du inte konfigurera systemet mer. Du måste veta namnet på och lösenordet till ditt trådlösa hemnätverk innan du börjar.

Indikatorlampans färg	Innebörd	Vald ingång
Släckt	Standby-läge	-
Matt röd	Viloläge	-
Pulserande röd	Startar	-
Två röda blinkningar	Återställning påbörjad	-
Grön	På	USB
Snabba gröna blinkningar	Volymjustering	USB
Orange	På	AUX
Snabba orange blinkningar	Volymjustering	AUX
Långsamma orange blinkningar	Låsningsfel för digitalt ljud	AUX
Lila	På	AirPlay
Snabba lila blinkningar	Volymjustering	AirPlay
Långsamma lila blinkningar	Inget nätverk anslutet	AirPlay
Snabba röda blinkningar	Ogiltig funktion	Alla
Långsamma gula blinkningar	Läge för trådlös konfiguration	-
Vit	Firmware-uppdatering	-
Blinkande vit	Firmware-fel	-

Tabell 1  
Indikatorlampans färger och innebörd

## 5.1 Konfigurera A7 med en iOS-enhet (iPhone, iPad, iPod touch)

- Ladda ned "Bowers & Wilkins Control"-appen från App Store eller genom att gå till [www.bowers-wilkins.com/control](http://www.bowers-wilkins.com/control)
- Följ instruktionerna som visas på skärmen.

## 5.2 Konfigurera med Mac eller PC

- Ladda ned "Bowers & Wilkins Control"-appen från App Store eller genom att gå till [www.bowers-wilkins.com/control](http://www.bowers-wilkins.com/control)
- Följ instruktionerna som visas på skärmen.

## 5.3 Konfigurera A7 med en trådbunden anslutning

Om du vill konfigurera A7 så att den ingår i ditt trådlösa nätverk måste du först ansluta den fysiskt till din Mac eller PC med en nätverkskabel. Se till att din Mac/PC-dators trådlösa funktioner är tillfälligt avstängda. När du är ansluten går du till konfigurationssidan för A7. Gör så här:

*Obs! A7 kan även använda ett trådbundet nätverk för AirPlay-streaming.*

- Koppla bort alla kablar från A7.
- Använd en nätverkskabel mellan Ethernet-kontakten på A7:s baksida och en nätverkskontakt på datorn.
- Anslut strömkabeln. A7 slås på och indikatorlampan pulserar med ett rött sken.
- När A7:s indikatorlampa börjar blinka gult håller du in "volym +"-knappen på A7 i fyra sekunder. Indikatorlampan lyser lila med ett fast sken när en trådlös nätverksanslutning har upprättats.
- På den dator som är ansluten till A7 använder du en webbläsare och skriver in nätverksadressen (<http://169.254.1.1>) i webbläsarens adressfält. Tryck på Retur. A7:s konfigurationssida öppnas.
- På konfigurationssidan kan du byta namn på A7. Det kan vara bra att byta namn om du vill ansluta fler än en A7-enhet till nätverket. Ange ett nytt namn (till exempel "A7 i köket") i namnrutan.
- Välj namnet på ditt hemnätverk från listan och ange lösenordet i rutan. Se till att du skriver lösenordet korrekt.
- När du är klar klickar du på Apply-knappen och stäng sedan konfigurationssidan. Ta bort nätverkskabeln.
- Indikatorlampan för A7 växlar till ett fast lila sken när den trådlösa nätverksanslutningen är upprättad. Detta kan ta uppemot 3 minuter.

*Obs! Om A7 inte kan ansluta till ditt trådlösa hemnätverk är det troligast att du har angett ett felaktigt nätverkslösenord. Följ anvisningarna för återställning i avsnitt 8 och börja konfigurera nätverksanslutningen igen.*

## 5.4 Konfigurera iTunes

När A7 är ansluten till ditt hemnätverk (trådbundet eller trådlöst) kan du konfigurera iTunes så att A7 används som utenhet. Välj A7 som utenhet i popup-menyn för AirPlay.

iTunes spelas nu genom A7. Du kan ansluta flera A7-enheter till det trådlösa nätverket och lyssna på musik i olika rum. Högtalarna kommer att finnas tillgängliga i iTunes enhetsmeny, antingen med de namn som angavs på konfigurationssidan, eller som standard med de sista tre siffrorna i serienumret.

## 6. Använda USB-ingången på A7

Med USB-ingången kan du ansluta din A7 till en Mac eller PC för att spela upp sparad eller streamad musik

## 6.1 Spela upp ljud via USB

När A7 är ansluten till en Mac eller PC via USB och **USB**-ingången har valts identifierar datorn A7 som en ljudenhet som bara spelar upp ljud. Om du anger A7 i ljudkontrollpanelen på din Mac eller PC kan du spela upp musik som sparats lokalt på datorn eller som streamas via ett nätverk eller internet. A7-indikatorlampan lyser grönt när USB-ingången har valts.

*Obs! I tabellen i avsnitt 4 beskrivs indikatorlampornas färger och vad de betyder.*

Beroende på vilket ljudprogram du använder kan fjärrkontrollen användas för att styra uppspelning, byta spår och justera volymen.

## 7. Firmware-uppdateringar för A7

Uppdaterad firmware för A7 kan ibland finnas tillgänglig för nedladdning från supportsidorna för A7 på Bowers & Wilkins webbplats.

## 8. Återställning av A7

A7 har en liten återställningsknapp som sitter på den bakre anslutningspanelen. Återställningsknappen visas i bild 6. Om du vill återställa A7:s nätverksinställningar (AirPlay) till fabriksinställningarna ser du till att strömkabeln är ansluten och slår på A7. Vänta i 60 sekunder och tryck sedan på återställningsknappen i två sekunder. Indikatorlampan blinkar då rött två gånger.

## 9. Rengöra A7

Använd en klädborste eller en fuktig trasa för göra rent gallerduken. Torka av andra ytor med en ren, luddfri trasa. Om du använder något rengöringsmedel applicerar du det på trasan, inte direkt på A7. Prova på ett litet område först eftersom vissa rengöringsprodukter kan skada vissa av ytorna. Undvik produkter som repar eller innehåller syror, alkaliska kemikalier eller antibakteriella ämnen.

## 10. Felsökning

Om du vill ha hjälp med att felsöka ett visst problem eller om du har en fråga som du skulle vilja få svar på läser du vår felsökningsguide eller avsnittet Frequently Asked Questions (Vanliga frågor och svar) på A7-sidan på vår webbplats [www.bowers-wilkins.com](http://www.bowers-wilkins.com).



Bild 6  
Återställning av A7

## Specifikationer

Modell	A7
Beskrivning	Trådlöst musiksysteem
Tekniska egenskaper	Apple® AirPlay®-teknik Digital signalbehandling (DSP) Klass D-förstärkare av hög kvalitet Switch Mode-nätdel USB-streaming från PC/Mac Flowport™ Fjärrkontroll
Högtalarelement	2x25-mm aluminiumdiskant med Nautilus-pipa 2x75-mm mellanregister 1x125-mm subwoofer
Frekvensrespons	40–36 000 Hz (+/-3 dB) on-axis
Frekvensomfång	-6 dB vid 36 Hz och 42 kHz
Förstärkareffekt	2x25 watt (diskant) 2x25 watt (mellanregister) 1x50 watt (subwoofer)
Nätspänning	100–240 volt växelström, 50/60 Hz
Strömförbrukning	100 watt
Strömförbrukning, standby-läge	<0,5 watt
Arbetstemperatur	Denna produkt är gjord för att fungera i temperaturer upp till 45°C
Ingångar	Nätverk (RJ45 Ethernet eller Wi-Fi) AUX – analog/optisk digital (3,5-mm minijack) Streaming och firmware-uppdatering (USB 2.0)
Höjd	220 mm
Bredd	360 mm
Djup	160 mm
Vikt	5,7 kg
Utförande	Glasfylld ABS
Grill	Svart tyg
Apple-kompatibilitet	AirPlay fungerar med iPhone, iPod touch och iPad med iOS 4.3.3 eller senare versioner, Mac-datorer med OS X Mountain Lion samt Mac- och PC-datorer med iTunes 10.2.2 eller senare versioner.

## Velkommen til Bowers & Wilkins og A7

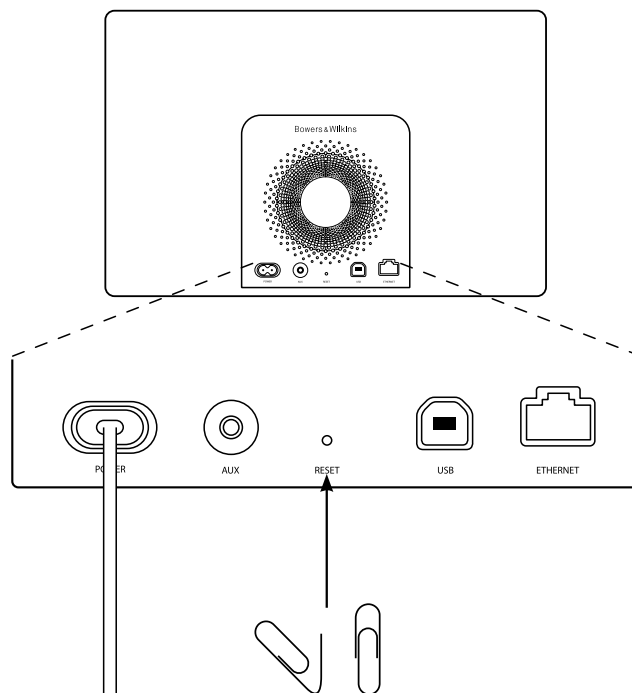
Takk for at du valgte Bowers & Wilkins. Da John Bowers etablerte Bowers & Wilkins gjorde han det med overbevisningen om at god design, innovativ ingeniørkunst og avansert teknologi var nøkkelen til å oppleve god lyd i hjemmet. Denne overbevisning videreføres den dag i dag, og er inspirasjon for alle de produkter vi skaper.

A7 kan brukes til å:

- Spille musikk fra iTunes via kablet eller trådløst nettverk.
- Spille musikk lagret på eller streamet til din datamaskin via USB.
- Koble til og lytte til eksterne lydkilder som TV og mediespillere.

Denne manualen forteller deg det du trenger å vite for å få mest mulig glede av din A7. Vi begynner med å gå gjennom innholdet i esken.





## 1. Innholdet i A7 esken

1. A7
2. Strømkabel
4. Fjernkontroll
5. Diverse dokumenter – hurtigguide, garanti-informasjon og sikkerhetsinstruksjoner

### Informasjon relatert til miljø

Dette produktet er designet for å overholde følgende direktiver: ROHS (**R**estrictions of **H**azardous **S**ubstances) – restriksjoner på bruk av farlige materialer i elektriske og elektroniske produkter. REACH (**R**egistration, **E**valuation, **A**uthorisation and restriction of **C**hemicals) – registrering, evaluering, autorisering og begrensning av bruk av kjemikalier i produkter. WEEE (**W**aste **E**lectrical and **E**lectronic **E**quipment) – direktiv for korrekt deponering av elektriske og elektroniske produkter. Kontakt dine lokale myndigheter for mer informasjon om hvordan dette produktet skal resirkuleres eller prosesseres.

## 2. Hvordan koble til A7

Du kan koble til din A7:

- Via AirPlay og streaming fra iTunes
- Via AirPlay og streaming fra iPod touch, iPhone og iPad
- Via innganger på baksiden

Diagram 1 viser de forskjellige tilkoblingene på baksiden av A7.

### AirPlay tilkobling

A7 bruker AirPlay streaming-teknologi til å spille av musikk fra iTunes. Når den er koblet til samme nettverk som en datamaskin med iTunes – enten trådløst eller ved hjelp av en nettkabel – vil den komme frem som et høyttaleralternativ i pop-up vinduet som åpner seg når man trykker på AirPlay-ikonet. Se kapittel 5 i denne manualen for nærmere beskrivelse på hvordan du kobler A7 til ditt nettverk og hvordan iTunes skal konfigureres for AirPlay.

*Merk: Sørg for at du har nyeste versjon av iTunes installert.*

*Merk: Skal A7 kobles til nettverket via kabel behøver du en standard nettkabel.*

I tillegg til å streame lyd fra iTunes tillater AirPlay også streaming til A7 fra iPod touch, iPad og iPhone modeller. Alle iPod touch, iPad og iPhone applikasjoner som har volumkontroll vil også ha et AirPlay ikon som gjør det mulig å streame lyden til eksterne kompatible høyttalere. Alle AirPlay-enheter tilkoblet det lokale nettverket vil komme frem som avspillingsalternativ.

*AirPlay fungerer med iPhone, iPod touch og iPad med iOS 4.3.3 eller senere, Mac med OS X Mountain Lion og Mac/PC med iTunes versjon 10.2.2 eller senere.*

### USB-inngang

Hvis du ønsker å lytte til musikk som streames fra eller er lagret på Mac/PC kobler du en USB-kabel fra datamaskinen til USB-inngangen på A7.

*Merk: Du trenger en USB A-B kabel (USB printerkabel) for å koble datamaskin til A7 (dette gjelder ikke AirPlay-funksjonalitet som fungerer trådløst). Kabelen bør ikke være lengre enn 3 meter da dette kan føre til ustabil overføring. A7 bør kobles direkte til datamaskinens USB-utgang og ikke via USB-hub eller lignende.*

### AUX-inngang

Hvis du ønsker å lytte til en ekstern analog eller digital lydkilde kan denne kobles til AUX-inngangen på baksiden av A7 ved hjelp av en analogkabel med mini-jack plugg eller digitalkabel med mini-TosLink optisk plugg. A7 vil automatisk oppdage om den mottar et analog- eller digitalsignal.

*Merk: A7 er i stand til å spille av musikk i stereoformat med maksimalt 24-bit/96kHz oppløsning. Den er ikke kompatibel multikanals 5.1 lydformater.*

### Strøminngang

Koble A7 til strømnettet med den medfølgende strømkabelen. Ved førstegangs tilkobling vil A7 automatisk starte opp og lysdioden (LED) på fronten vil pulserer rødt.

*Merk: I tabellen i kapittel 4 finner du oversikt over de forskjellige farger på lysdioden og hva de indikerer.*

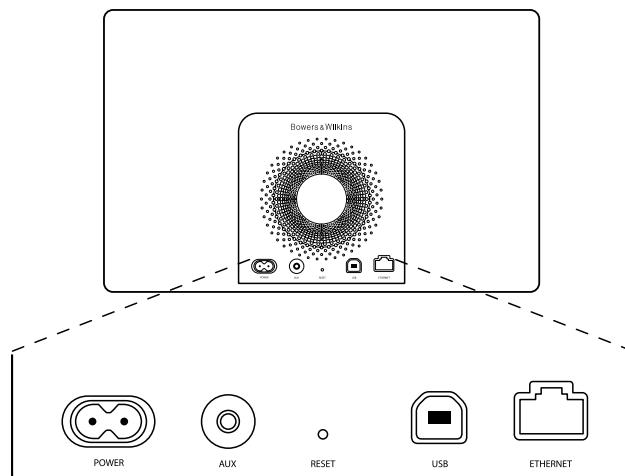

Diagram 1  
A7 bakside

### 3. Hvordan betjene A7



A7 kan betjenes ved å bruke knappene på produktet (se Diagram 2) eller fra den medfølgende fjernkontrollen. For at fjernkontrollen skal virke må den lille plastlappen under batteridekselet fjernes (se Diagram 3). I Diagram 4 finner du oversikten over knappene på fjernkontrollen.

#### 3.1 Slå av og på

I tillegg til På har A7 også Standby- og Dvale-modus. I Standby-modus vil all funksjonalitet være slått av slik at strømforbruket minimeres. I Dvale-modus vil A7 derimot forbli tilkoblet det trådløse nettverket. Lysdioden på fronten av A7 vil lyse rødt i Dvale-modus og være helt avslått i Standby-modus

A7 kan kun slås på fra Standby ved å trykke på AV/PÅ-knapp  på produktet.

A7 kan slås på fra Dvale på følgende måter:

- Ved å trykke på AV/PÅ-knapp  på A7.
- Ved å trykke på fjernkontrollens AV/PÅ-knapp .
- Ved å streame musikk til A7 via AirPlay.
- Ved å spille lyd via AUX-inngang.

Når A7 vekkes fra Standby eller Dvale vil den automatisk velge den inngang som sist ble brukt hvis lydilden fremdeles er tilkoblet denne. Hvis denne inngangen ikke lenger har en lydkilde tilkoblet vil A7 automatisk søke gjennom alle innganger (AirPlay, USB og AUX) og velge den første med lydkilde tilkoblet. Lysdiodens farge vil da skifte slik at den korresponderer med den inngangen som velges. Hvis AirPlay er konfigurert, og det ikke er noen lydilder tilkoblet de andre inngangene når A7 vekkes fra Standby eller Dvale, vil den automatisk aktivere AirPlay-inngangen.

*Merk: Hvis AirPlay ennå ikke er aktivert vil lysdioden blinke gult.*

*Merk: I tabellen i kapittel 4 finner du oversikt over de forskjellige farger på lysdioden og hva de indikerer.*

A7 settes i Dvale-tilstand ved å trykke på AV/PÅ-knappen, eller tilsvarende knapp på fjernkontrollen, i 2 sekunder. Lysdioden vil da lyse svakt rødt.

A7 settes i Standby-tilstand ved å trykke på AV/PÅ-knappen på produktet i 4 sekunder. Lysdioden vil da bli slått av.

*Merk: Det er ikke mulig å sette A7 i Standby fra fjernkontrollen.*

*Merk: Hvis A7 ikke har vært i bruk siste 30 minutter vil den automatisk gå i Dvale-tilstand.*

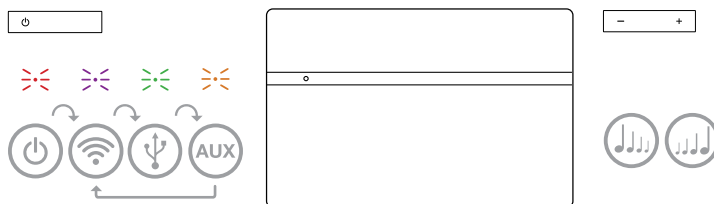

Diagram 2  
Oversikt over knapper på A7.

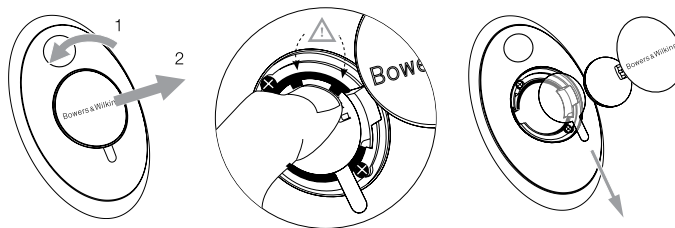

Diagram 3  
Fjerning av plastlapp under batterideksel.

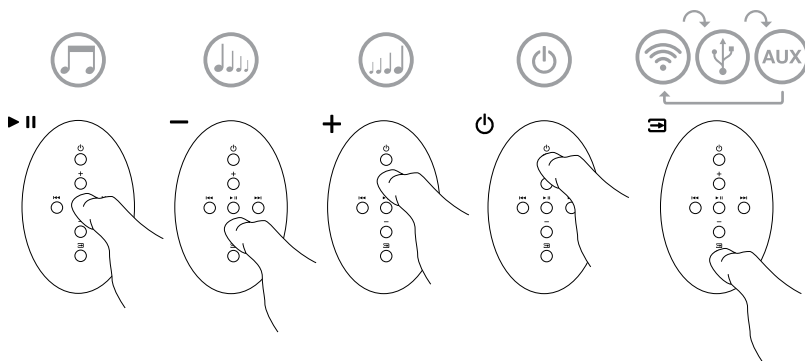

Diagram 4  
Oversikt over knapper på A7 fjernkontroll.

### 3.2 A7 funksjoner

Diagram 5 viser A7s tilkoblingsmuligheter.

Med A7 påslått kan du:

- Koble til et kablet eller trådløst nettverk og høre musikk via AirPlay.
- Lytte til andre digitale eller analoge lydkilder via AUX-inngangen.
- Lytte til musikk som er lagret på eller streamet til datamaskin via USB-inngangen.

*Merk: Se kapittel 6 for mer informasjon om A7 USB-inngang.*

- Bruke volumknapper på A7 eller tilsvarende knapper på fjernkontrollen til å justere volum.
- Hvis A7 er koblet til iTunes via AirPlay, kan du bruke fjernkontrollens knapper til å Starte/Stoppe musikken eller velge Neste/Forrige nummer.
- Bruke fjernkontrollens inngangsvelger eller AV/PÅ-bryter på A7 til å velge ønsket inngang.

*Merk: Det vil være en kort forsinkelse fra man har valgt inngang til det kommer lyd. Dette skyldes at A7 vil måtte gjenopprette kommunikasjon på USB og nettverksinngang.*

### 3.3 Justere lyden på A7

Når A7 er koblet til iTunes via AirPlay kan iTunes EQ brukes til å tilpasse lyden.

Mulighetene for å justere lyden som kommer inn på USB og AUX-inngangene avhenger av avspillingsenheten eller avspillingsprogrammet som brukes.

### 3.4 A7 automatisk valg av inngang

Ved følgende tilfeller vil A7 automatisk slå seg på eller automatisk velge AirPlay-inngangen:

- Når det sendes AirPlay signal til A7, og USB eller AUX-inngang er aktivert, vil AirPlay-inngangen automatisk bli valgt hvis ikke det mottas et signal på USB eller AUX-inngang.
- Når A7 er i Dvale og den mottar et signal via AirPlay vil den automatisk slå seg på og velge AirPlay-inngang.
- Når A7 har vært i Dvale lengre enn ett minutt, og enheten mottar et signal via AUX-inngangen, vil den automatisk slå seg på og aktivere denne.

### 4. A7 lysdiode (LED)

Lysdioden på A7 vil lyse i forskjellige farger for å indikere forskjellige innstillinger og tilstander. Tabell 1 på denne siden gir en oversikt over de forskjellige fargene og deres betydninger.

### 5. Koble A7 til nettverk og konfigurering av iTunes

For at du trådløst skal kunne spille musikk via AirPlay må A7 kobles til det samme trådløse nettverket som enheten det spilles fra (PC/Mac med iTunes, iPod touch, iPhone, iPad etc). Nettverksadressering i A7 er satt til DHCP. I praksis betyr det at når man først har koblet den til et trådløst nettverk vil det ikke senere være nødvendig med flere konfigureringer (unntak gjelder kun hvis man ønsker å koble A7 til et annet nettverk). Du må vite navnet å ditt trådløse nettverk (SSID) og eventuelt nettverkspassord (Wireless Key) før du starter.

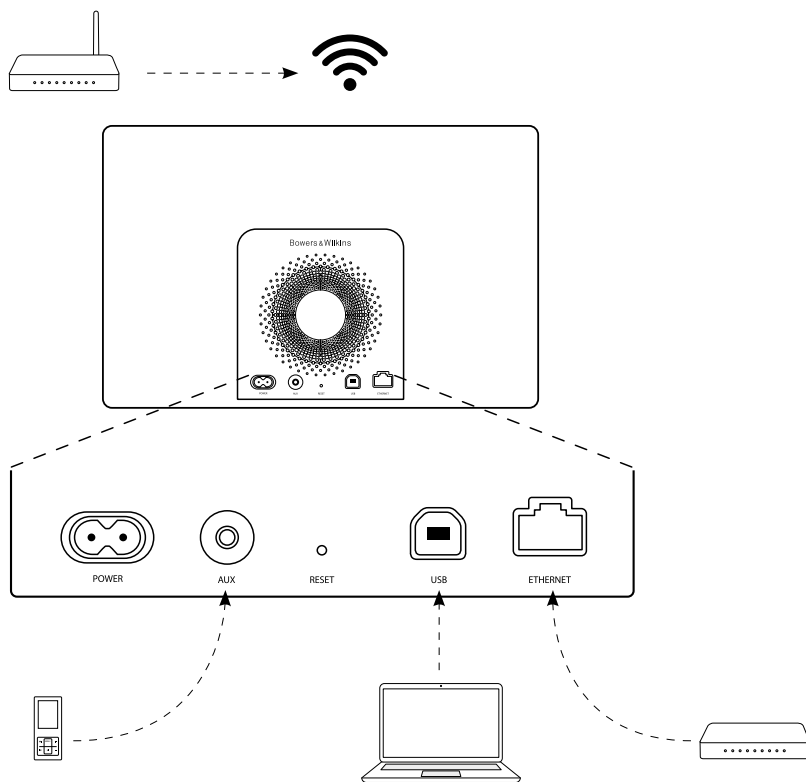

Diagram 5  
A7 tilkoblingsmuligheter

Indikator farge	Betydning	Valgt inngang
Av	Standby	Ingen
Svak rød	Dvale	Ingen
Pulserende rød	Oppstart	Ingen
To røde blink	Resetting	Ingen
Grønn	På	USB
Hurtig blinkende grønn	Volum justeres	USB
Oransje	På	AUX
Hurtig blinkende oransje	Volum justeres	AUX
Sakte blinkende oransje	Feil ved digitaloverføring	AUX
Lilla	På	AirPlay
Hurtig blinkende lilla	Volum justeres	AirPlay
Sakte blinkende lilla	Ikke tilkoblet nettverk	AirPlay
Hurtig blinkende rød	Ugyldig kommando	Alle
Sakte blinkende gul	Nettverkskonfigurering	Ingen
Hvit	Software oppdatering av software	Ingen
Blinkende hvit	Feil ved oppdatering av software	Ingen

Tabell 1  
Lysdiodens farger og betydning

## 5.1 Trådløs konfigurering av A7 fra iOS enhet (iPod touch, iPhone, iPad)

- Last ned vår "Bowers & Wilkins Control App" fra Apple App Store eller ved å besøke [www.bowers-wilkins.com/control](http://www.bowers-wilkins.com/control).
- Følg instruksjonene i app'en (programmet)

## 5.2 Trådløs konfigurering av A7 fra Mac eller PC

- Last ned vår "Bowers & Wilkins Control App" fra Apple App Store eller ved å besøke [www.bowers-wilkins.com/control](http://www.bowers-wilkins.com/control).
- Følg instruksjonene i app'en (programmet)

## 5.3 Konfigurering av A7 fra Mac/PC via nettverkskabel

A7 kan kobles direkte til en PC/Mac ved hjelp av en nettverkskabel, og du vil da kunne få tilgang til A7s konfigureringsside. For at denne tilkoblingsmetoden skal fungere må du sørge for at eventuelle trådløse tilkoblingsmuligheter er deaktivert i PC/Mac. Følg deretter fremgangsmåten beskrevet nedenunder.

- Trekk ut alle kabler fra A7.
- Bruk en nettverkskabel til å koble sammen A7 og datamaskin.
- Plugg i strømkabelen. A7 vil starte opp og lysdioden vil pulsere rødt.
- Lysdioden vil etter en kort stund skifte til blinkende gult. Trykk og hold inn + volumknappen på A7 (ikke fjernkontroll) i 4 sekunder. Lysdioden vil da skifte til fast lilla farge så snart A7 har opprettet kontakt med tilkoblet PC/Mac.
- Åpne nettleseren på datamaskinen som er koblet til A7 og skriv inn følgende nettverksadresse i adressefeltet: **http://169.254.1.1**. A7 konfigureringsside vil da åpnes.
- Før du kobler A7 til nettverket har du anledning til å gi produktet et nytt navn (som f.eks "A7 Stue"). Dette kan være nyttig for å skille mellom flere AirPlay-enheter som er koblet til samme nettverk. Skriv inn ønsket navn i navnefeltet.
- Velg ditt nettverk fra rullelisten på konfigureringssiden og skriv inn riktig passord for nettverket. Pass på at passord skrives inn korrekt.
- Når dette er gjort trykker du på Apply knappen. Lukk deretter nettleservinduet på datamaskinen og koble fra nettverkskabelen til A7.
- Lysdioden på A7 vil skifte til kontinuerlig lilla når trådløs nettverksforbindelse er opprettet. Dette kan ta opp til 3 minutter.

*Merk: Hvis A7 ikke kobler seg til det trådløse nettverket skyldes dette mest sannsynlig at det er skrevet inn feil nettverkspassord under konfigurering. Følg resettingsprosedyrene i kapittel 8 og start nettverkskonfigureringen på nytt. Pass på at riktig passord skrives inn.*

*Merk: A7 kan også kobles direkte til nettverk via nettverkskabel. AirPlay vil da fungere uten at konfigurering er nødvendig.*

## 5.4 Hvordan velge A7 som høyttaler i iTunes

Når A7 er konfigurert og tilkoblet ditt nettverk (trådløst eller via nettverkskabel) kan du bruke AirPlay funksjonen i iTunes (på enten PC eller Mac) til å spille av musikk på A7. Dette gjør du enkelt ved å klikke på det firkantede AirPlay-ikonet og velge A7 som høyttaler i pop-up vinduet som dukker opp. Flere AirPlay-enheter kan kobles til det samme nettverket og gi lyd i forskjellige rom. Hver av disse vil være tilgjengelig som ekstern høyttaler i iTunes, og identifiseres enten av navnet man har gitt den enkelte enhet eller eventuelt de tre siste sifrene i serienummeret på enheten.

## 6. Hvordan bruke A7 USB-inngang

USB-inngangen på A7 gjør det mulig å koble til en PC/Mac for avspilling av lagret eller streamet musikk.

### 6.1 Spille musikk via USB

Ved tilkobling via USB vil en PC/Mac gjenkjenne A7 som lydenhet. Når A7 velges som lydenhet i kontrollpanelet på tilkoblet PC/Mac vil du kunne spille av lydfiler som er lagret lokalt på datamaskinen eller streamet via Internett/nettverk. Lysdioden på fronten av A7 vil da lyse grønt for å indikere at USB-inngangen er valgt.

*Merk: Se tabell i kapittel 4 for forklaring på hva lysdiodens forskjellige farger indikerer.*

Enkelte avspillingsprogrammer for PC/Mac tillater styring av play/pause, neste/forrige spor og volum direkte fra A7 fjernkontrollen.

## 7. A7 software-oppdatering

Oppdatert styrings-software til A7 vil bli tilgjengelig fra tid til annen, og vil da kunne lastes ned fra A7 support-siden på vår hjemmeside ([www.bowers-wilkins.com](http://www.bowers-wilkins.com)).

## 8. A7 resetting

A7 har en resettingsknapp på baksiden som kan trykkes inn ved hjelp av en binders eller lignende. Plasseringen av resettingsknappen vises i Diagram 6. For å nullstille A7s nettverksinnstillinger (AirPlay-inngangen) skal resettingsknappen holdes inne i 2 sekunder. Lysdioden vil blinke rødt 2 ganger for å indikere at resetting er gjort.

## 9. Rengjøring av A7

Bruk en klesbørste eller støvsuger med børste for å rengjøre tøygrillen. Andre overflater rengjøres med en klut som ikke loer. Ved bruk av rengjøringsmiddel skal dette påføres klut og ikke direkte på A7. Noen rengjøringsprodukter kan skade overflaten på A7, og det anbefales at man forsøker på et skjult område først. Unngå vaskemidler som er slipende eller etsende, eller inneholder alkaliske og/eller antibakterielle midler.

## 10. Feilsøking

Hvis du trenger hjelp til å feilsøke et spesifikt problem eller har et spørsmål anbefaler vi at du besøker Troubleshooting-guiden og leser FAQ-listen som er tilgjengelig på våre A7 support internetsider ([www.bowers-wilkins.com/support](http://www.bowers-wilkins.com/support)).

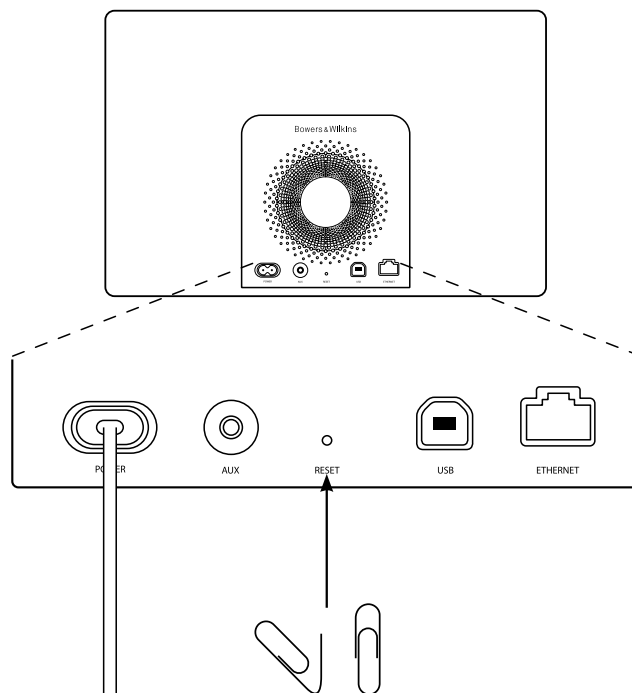

Diagram 6  
A7 resetting

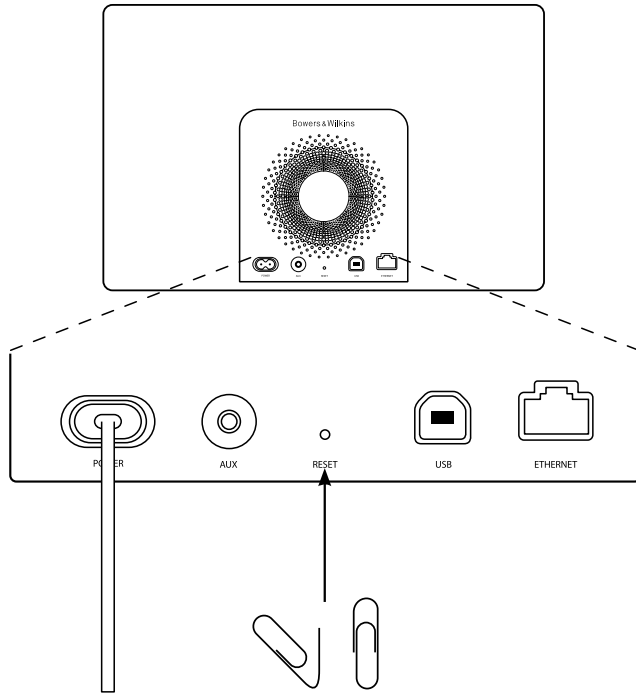

Diagram 6  
A7 resetting

## Tekniske spesifikasjoner

Modell	A7
Beskrivelse	Trådløst musikkssystem
Tekniske egenskaper	Apple® AirPlay® teknologi Digital Signalprosessering (DSP) Høykvalitets klasse D forsterkere Switch-mode strømforsyning USB streaming fra PC / Mac® Flowport™ Fjernkontroll
Høytalereheter	2x 25mm (1.0") Nautilus™ tube aluminium diskant 2x 75mm (3.0") mellomtone 1x 150mm (6.0") subwoofer
Frekvensrespons	40Hz – 36kHz ±3dB (målt direkte forfra)
Frekvensområde	-6dB ved 36Hz og 42kHz
Forsterkereffekt	2x 25W (diskant) 2x 25W (mellomtone) 1x 50W (subwoofer)
Inngangsspenning	100V-240V ~ 50/60Hz
Strømforbruk	100W
Strømforbruk Standby	<0.5W
Brukstemperatur	Dette produktet er designet for bruk i omgivelser med lufttemperatur på maks 45 grader celsius
Innganger	Nettverk (RJ45 Ethernet eller trådløst) AUX – analog / optisk digital (3.5mm mini-jack) Streaming & software-oppdatering (USB 2.0)
Høyde	220 mm (8.7")
Bredde	360 mm (14.2")
Dybde	160 mm (6.3")
Nettvekt	5.7 kg (12.5 lb)
Kabinett	ABS plast og aluminium
Grill	Sort stoff
Apple kompatibilitet	AirPlay fungerer med iPhone, iPod touch og iPad med iOS 4.3.3 eller senere, Mac med OS X Mountain Lion og Mac/PC med iTunes versjon 10.2.2 eller senere.

## 欢迎使用 Bowers & Wilkins 和 A7

感谢你选择 Bowers & Wilkins。当我们公司的创办人 John Bowers 先生成立本公司时，就秉持着一种信念：富有想象力的设计、创新的工程和先进的技术是开启家庭音响娱乐大门的重要元素。我们依然坚持着他的信念，并赋予我们所有产品设计灵感。

A7可适用于：

- 通过接线或无线网络连接，直接从iTunes®播放音频。
- 通过USB连接播放电脑上存储或串流的音频。
- 连接并聆听外部音频源，如电视或移动音乐播放器。

本手册将为你介绍A7的所有信息，让你发挥它所有的潜能。先由介绍A7包装盒内的物品开始。



[www.bowers-wilkins.com](http://www.bowers-wilkins.com)

## 1. A7盒内物品

1. A7
2. 电源接线
3. 遥控器
4. 包含《快速入门指南》、保修信息和法定安全警告的文档包。

### 环境信息

本产品符合国际指令，包括但不限于电子和电气设备的有害物质限制指令(RoHS)、化学品注册、评估、许可和限制指令(REACH)以及废弃电子电气设备的处置规定指令(WEEE)。请与当地废物处置机构联系以获取有关如何正确回收或处置本产品的指导信息。



此标志含义为产品适用于海拔2000m以下地区安全使用



此标志含义为产品仅适用于非热带气候条件下安全使用

## 2. 连接至A7

你可以通过以下方式连接到A7:

- 使用AirPlay®从iTunes无线串流。
- 使用AirPlay®从iPod touch®, iPhone®或iPad®无线串流。
- 使用后面板的连接插孔。

图1显示了A7后面板连接插孔。

### AirPlay连接

A7使用AirPlay串流技术，能以无线方式或通过有线(以太网)连接来播放iTunes中的音频。连接到运行iTunes的电脑所在的网络后，A7会在弹出的Airplay菜单上以输出选项的形式显示。有关配置A7以接入本地网络以及配置iTunes以通过A7进行播放的信息，请参见第5节。

**注意：** 请确保你已安装了最新的iTunes版本。

**注意：** 若要将A7连接到以太网，必须使用标准的以太网接线。

与从iTunes串流音频一样，AirPlay也能够从iPod、iPhone或iPad将音频直接传入A7。任何带有音量控制的iPod、iPhone或iPad应用程序都具有一个附加图标，可用来选择播放可用的遥控扬声器。在无线覆盖范围内的任何设备都将包含在选择列表中。

**注意：** AirPlay支援配有iOS 4.3.3或以上的iPhone、iPod touch及iPad，或配有OS X Mountain Lion的Mac，或iTunes 10.2.2或以上的Mac及PC。

### USB 输入

如果你希望透过使用A7 USB输入聆听Mac/PC上存储或串流的音频，请使用USB接线连接到备用Mac/PC USB插孔。

**注意：** 除使用无线AirPlay串流外，若要将A7连接到Mac/PC，必须使用USB A-B接线（USB打印机接线）。为保证运行稳定，接线长度不应超过3米（10英尺）。A7应直接连接到Mac/PC USB端口，不能使用任何中间USB硬件。

### 辅助输入

如果你希望聆听外部模拟或数字音频源，请使用带迷你插头的模拟接线或带迷你TosLink光纤插头的数字接线，将其连接到A7 AUX输入插孔。A7会自动识别使用的接线类型，并相应地对AUX输入插孔进行配置。

**注意：** A7可以播放立体数字音频，具有高达24位/96 kHz的分辨率。它与环绕声编码的5.1声道数字音频不兼容。

### 电源输入

使用提供的电源接线将A7连接到电源插座。初次连接到电源时，A7将自动启动，并且其指示器会呈现跳跃红色。

**注意：** 第4节中的列表介绍了所有A7指示器颜色及其含义。



图1  
A7后面板



### 3. 使用A7

通过A7身上的控件（如图2所示）或通过其遥控器都可对A7进行控制操作。若要使用遥控器，则必须首先拆除其电池绝缘膜。这在图3中进行了展示。图4显示了遥控器键的主功能。

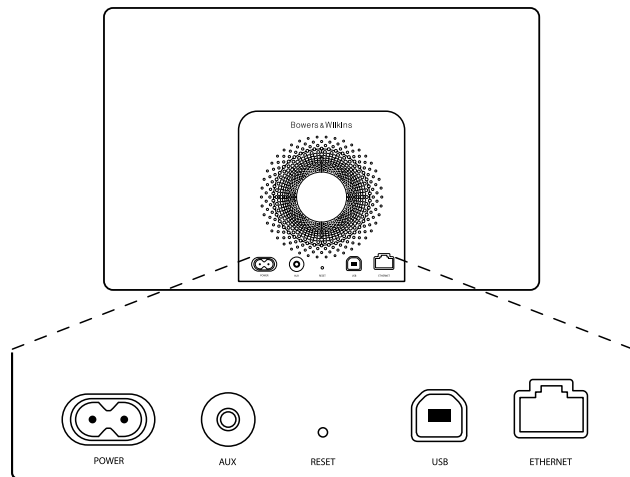
#### 3.1 开启和关闭

除常规操作模式外，A7还具有待机和睡眠两种模式。在待机模式下，A7的所有功能都将关闭，其功耗也是最低。在睡眠模式下，A7无线功能仍保持与网络的连接。A7指示器在睡眠模式下呈深红色，并在待机模式下关闭。

只能按A7的待机按钮来开启于待机模式中的A7。

通过以下操作，可将A7从睡眠模式下开启：

- 按A7待机按钮。
- 按遥控器待机键。
- 透过Airplay串流音乐至A7。
- 透过AUX输入播放音乐。

当A7从待机或睡眠模式下开启后，如果其仍处于连接状态，将会选择上次使用的输入。如果上次使用的输入已不再连接着，A7将自动扫描其输入（AUX、USB、AirPlay），并选择其找到的第一个连接的输入。A7指示器将改变其颜色以指示选定的输入。如果找不到任何连接的输入，A7在预设情况下将选择AirPlay输入。

**注意：** 如果尚未设置AirPlay输入，则指示器将闪烁黄色。

**注意：** 第4节中的列表介绍了所有A7指示器颜色及其含义。

要将A7切换到睡眠模式，请按遥控器的待机键或按住A7待机按钮2秒。A7指示器将呈现深红色。

要将A7切换到待机模式，请按住A7待机按钮4秒。A7指示器将关闭。

**注意：** 无法通过遥控器将A7切换到待机模式。

**注意：** 若A7静止30分钟或以上，则自动进入睡眠模式。



图 2  
A7控件详解



图 3  
拆除A7绝缘膜

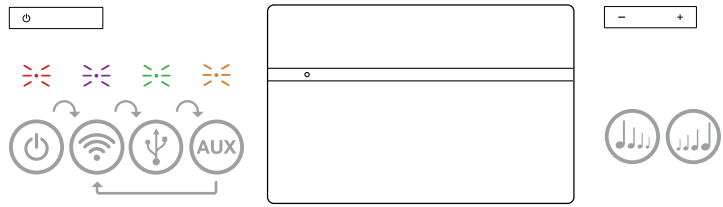

图 4  
A7遥控器详解

### 3.2 A7功能

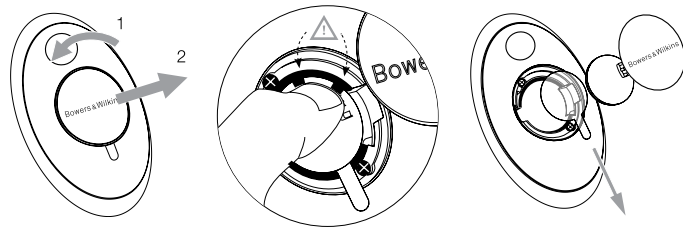
图5显示了A7的连接。

将A7从待机或睡眠模式下开启后：

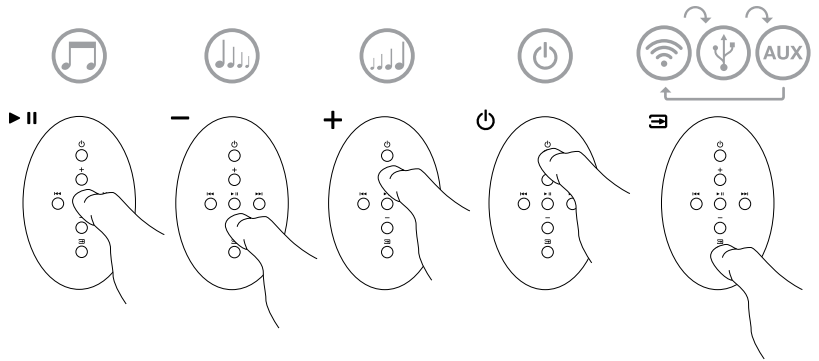
- 可以通过连接到有线或无线网络，透过AirPlay聆听iTunes音频。
- 可以通过AUX辅助输入聆听其他数字或模拟音频源。
- 可以通过USB聆听电脑上存储或串流的音频。

**注意：** 有关使用A7 USB输入的信息，请参见第6节。

- 你可以使用遥控器音量键或A7音量按钮来控制音量。
- 如果通过AirPlay将A7连接到iTunes，则可以使用遥控器播放/暂停键来播放或暂停音频，或使用下一首和上一首键来选择上一首或下一首曲目。
- 你可以使用遥控器输入键或A7的待机按钮顺次选择已连接的输入。

**注意：** 切换A7输入时会有短暂的延迟。这是因为需要重新建立USB或网络通信。

### 3.3 调节A7声音

如果通过AirPlay将A7连接到iTunes，你可以使用其中一个iTunes上的EQ选项来调节声音。

任何通过USB或AUX辅助输入来调节声音的能力取决于音源硬件或软件的性能。

### 3.4 A7自动输入切换

在某些情况下，A7会自动切换到其AirPlay输入，或从睡眠模式下开启：

- 选择了USB输入或AUX辅助输入但未播放任何音频时，如果iTunes串流的音频出现在AirPlay输入，系统将自动选择AirPlay输入。
- A7处于睡眠模式下时，如果iTunes串流的音频出现在AirPlay输入，AirPlay则会自动开启并播放串流的音频。
- A7处于睡眠模式下多于1分钟时，如果AUX辅助输入检测到音频出现，则会自动开启并播放AUX辅助输入的音频。

### 4. A7指示器

A7指示器可呈现一系列颜色，以指示不同的操作状况。表1介绍了这些颜色及其含义。

### 5. 接入无线网络和配置iTunes

若要使用AirPlay在A7上播放iTunes音乐，A7必须接入安装并运行iTunes的电脑所在的网络。A7网络寻址方法设置为DHCP，这意味着其接入无线网络后将不需任何其他配置。你在开始操作前，需要了解你的本地无线网络名称和密码(或称无线密钥)。



图 5  
A7连接

指示器颜色	含义	已选择的输入
关闭	待机	不适用
深红色	睡眠	不适用
跳跃红色	启动中	不适用
闪烁红色两次	开始重置	不适用
绿色	开启	USB
快速闪烁的绿色	音量调节	USB
橙色	开启	Aux辅助输入
快速闪烁的橙色	音量调节	Aux辅助输入
缓慢闪烁的橙色	数字音频锁定错误	Aux辅助输入
紫色	开启	Airplay
快速闪烁的紫色	音量调节	Airplay
缓慢闪烁的紫色	未连接网络	Airplay
快速闪烁的红色	操作无效	任何输入
缓慢闪烁的黄色	无线设置模式	不适用
白色	固件更新	不适用
闪烁白色	固件错误	不适用

表 1  
指示器颜色及含义

## 5.1 使用iOS设备(iPod touch, iPad或iPhone)设置A7

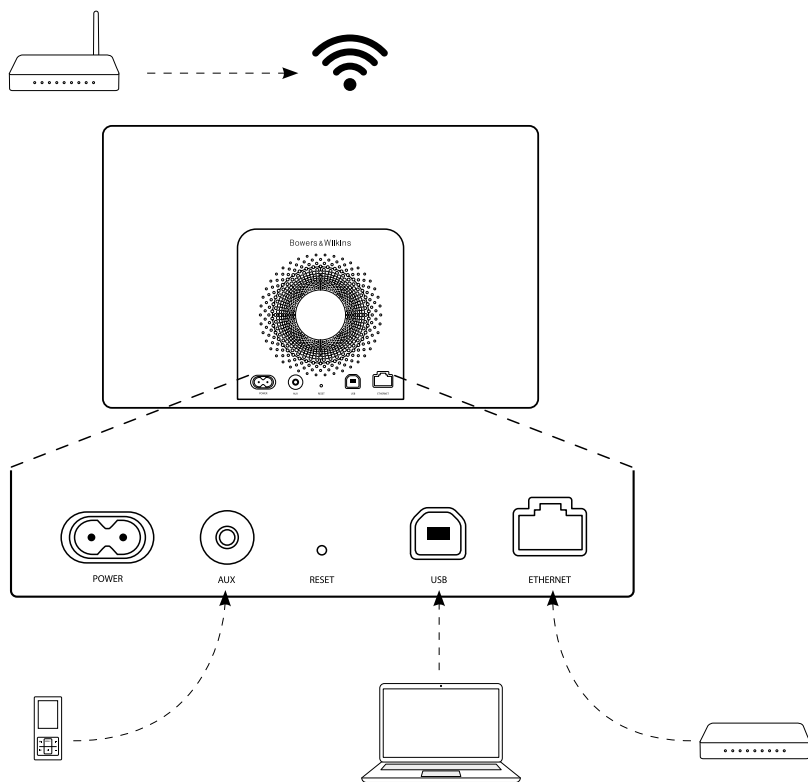
- 从App商店或浏览[www.bowers-wilkins.com/control](http://www.bowers-wilkins.com/control) 下载 ‘Bowers & Wilkins Control’ 设置程式。
- 按照屏幕上的指示。

## 5.2 使用Mac或PC电脑设置

- 从App商店或浏览[www.bowers-wilkins.com/control](http://www.bowers-wilkins.com/control) 下载 ‘Bowers & Wilkins Control’ 设置程式。
- 按照屏幕上的指示。

## 5.3 使用有线连接设置A7

要设置A7来接入无线网络，你应首先使用以太网接线，将其连接到Mac/PC电脑。请确保Mac或PC电脑上的无线功能已停用。连接后，你可以浏览到A7设置页面。遵循以下所述步骤：

**注意：** A7还可使用有线网络进行AirPlay串流。

- 拔下A7上的所有接线。
- 使用以太网接线将A7后面板以太网插孔与电脑上的以太网插孔连接起来。
- 连接电源接线。A7将启动，且指示器会呈现跳跃红色。
- 当A7指示器将闪烁黄色。此时请按下A7上的 ‘+’ 音量按钮4秒。完全建立有线网络连接后，A7指示器将持续呈现紫色。
- 使用连接到A7的电脑上运行的互联网浏览器应用程序，在浏览器地址字段中键入A7预设网络地址 (<http://169.254.1.1>)，然后按“返回”。将打开A7的设置页面。
- 该设置页面将提供选项来更改A7名称。当多个A7连接到网络时，更改该名称则非常有用。在名称框中输入新名称(例如A7 Kitchen)。
- 从下拉列表中选择本地网络名称，然后在相应的框中输入密码。请小心键入正确的密码。
- 完成操作后，单击应用按钮，然后关闭A7设置页面。断开以太网接线连接。
- 建立了无线网络连接后，A7指示器将变为稳定的紫色。约需3分钟的时间。

**注意：** 如果A7无法连接到本地网络，则最可能的原因是未正确输入网络密码。请遵循第8节中的重置说明重新开始网络设置过程。

## 5.4 配置iTunes

将A7连接到本地网络(有线或无线)后，你可以配置iTunes以将其用作输出设备。选择位于Airplay菜单上的A7作输出选项。iTunes此时将通过A7进行播放。

多个A7可同时连接到无线网络，并用于在各个房间内提供音频。iTunes设备菜单中的每个可用设备都通过设置页面中指定的名称标识，或预设使用其序列号的最后三位数字标识。

## 6. 使用USB输入

使用USB输入，你可以将A7连接到Mac/PC，以便播放存储或串流的音频。

## 6.1 通过USB播放音频

通过USB将A7连接到Mac/PC，并且选择USB输入后，电脑会将A7识别为仅为音频设备的输出。在Mac/PC音频控制面板中指定A7，将允许其播放存储在电脑上或者通过网络或互联网串流的音频数据。选择USB输入后，A7指示器将呈现绿色。

**注意：** 第4节中的表1介绍了所有A7指示器颜色及其含义。

取决于所使用的Mac/PC音频应用程序，可使用遥控器来控制播放、跳过曲目和调节音量。

## 7. A7固件更新

更新的A7固件可随时于Bowers & Wilkins网站的A7支援部分进行下载。

## 8. A7出厂设置重置

A7具有一个针孔重置按钮，位于其背面连接面板上。图6中显示了该重置按钮。要将A7网络设置(AirPlay输入)恢复为出厂预设设置，请确保已接上电源线，以及已启动A7。按下该重置按钮2秒。指示器将闪烁红光两次。

## 9. 清洁A7

请使用衣刷或湿布清洁面网。可使用不起毛的布来清洁其它表面。如果使用清洁剂的话，要将清洁剂用在清洁布上，不可直接使用在A7上。先在小的范围内进行试验，因为某些清洁剂会对产品的表面造成损坏。避免使用磨蚀、或带有酸性、碱和抗菌剂的产品。

## 10. 疑难排解

如果需要帮助对特定问题进行疑难排解，或要取得某些问题的解答，请查阅Bowers & Wilkins网站[www.bowers-wilkins.com](http://www.bowers-wilkins.com)上A7的支援部分。



图 6  
A7出厂设置重置

## 技术规格

型号	A7
说明	无线音乐系统
技术特色	Apple® AirPlay® 技术 数字信号处理(DSP) 高质量D类放大器 切换式电源 从PC/Mac® USB串流 Flowport™气流导孔 遥控器
驱动单元	2x 25mm (1.0 in) Nautilus™ 鹦鹉螺导管式铝制高音单元 2x 75mm (3.0 in) 中音单元 1x 150mm (6.0 in) 超低音单元
频率响应	40Hz - 36kHz, 参考轴上±3分贝
频率范围	36Hz和42kHz, -6分贝
功放输出率	2x 25W (高音单元) 2x 25W (中音单元) 1x 50W (超低音单元)
输入电压	100V - 240V ~ 50/60Hz
额定电量消耗	100W
待机电量消耗	<0.5W
操作温度	本产品仅设计于45° C或以下的环境温度下操作
输入	网络 (RJ45以太网或Wi-Fi) 辅助 - 模拟 / 光学数字 (3.5mm微型插孔) 串流及固件升级(USB 2.0)
高	220mm
阔	360mm
深	160mm
净重	5.7kg
箱体	硅化ABS
面网	黑色织物
Apple 兼容性	注意: AirPlay支援配有iOS 4.3.3或以上的iPhone、iPod touch及iPad, 或配有OS X Mountain Lion的Mac, 或iTunes 10.2.2或以上的Mac及PC。

## 歡迎使用 Bowers & Wilkins 和 A7

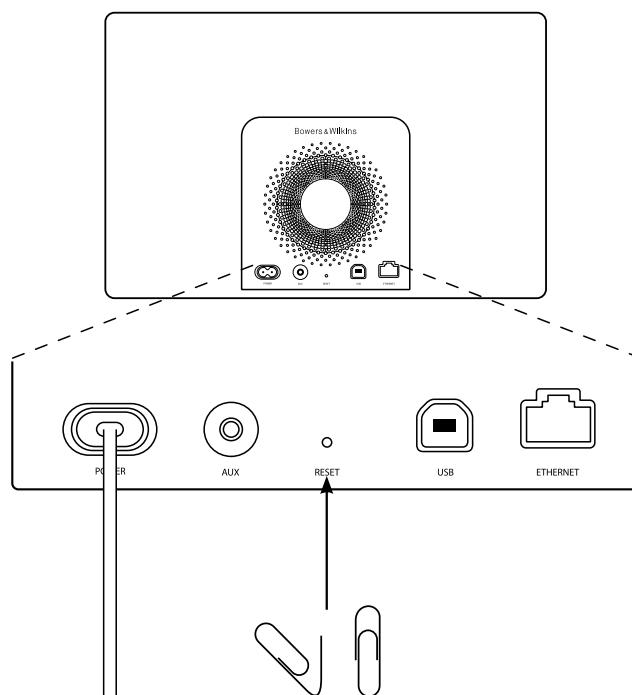
感謝你選擇 Bowers & Wilkins。當我們公司的創辦人 John Bowers 先生成立本公司時，就秉持著一種信念：富有想像力的設計、創新的工程和先進的技術是開啟家庭音響娛樂大門的重要元素。我們依然堅持著他的信念，並賦予我們所有產品設計靈感。

A7 可使用於：

- 通過接線或無線網路連接，直接從 iTunes® 播放音頻。
- 通過 USB 連接播放電腦上儲存或串流的音頻。
- 連接並聆聽外部音頻源，如電視或移動音樂播放機。

本手冊將為你介紹 A7 的所有資訊，讓你發揮它所有的潛能。先由介紹 A7 包裝盒內的物品開始。

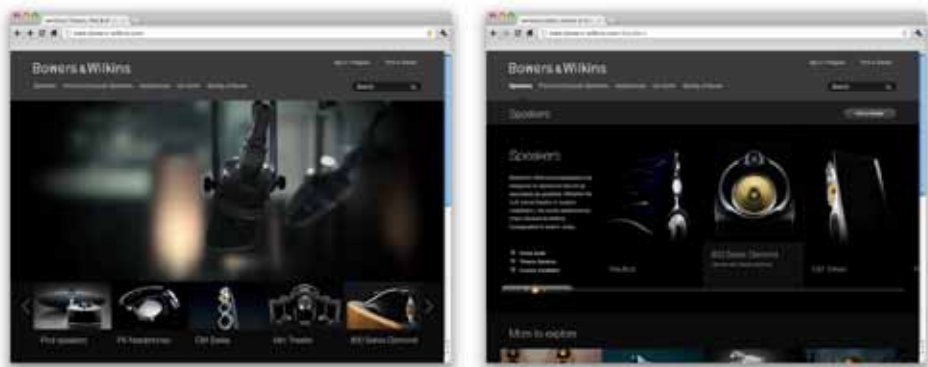

## 1. A7盒內物品

1. A7
2. 電源接線
3. 遙控器
4. 包含《快速入門指南》、保修資訊和法定安全警告的文件包。

### 環境資訊

本產品符合國際指令，包括但不限於電子和電氣設備的有害物質限制指令(RoHS)、化學品註冊、評估、許可和限制指令(REACH)以及廢棄電子電氣設備的處置規定指令(WEEE)。請與當地廢物處置機構聯繫以獲取有關如何正確回收或處置本產品的指導資訊。

## 2. 連接至A7

你可以通過以下方式連接到A7：

- 使用AirPlay®從iTunes無線串流。
- 使用AirPlay®從iPod touch®, iPhone®或iPad®無線串流。
- 使用後面板的連接插孔。

圖1顯示了A7後面板連接插孔。

### AirPlay連接

A7使用AirPlay串流技術，能以無線方式或通過有線(乙太網)連接來播放iTunes中的音頻。連接到運行iTunes的電腦所在的網路後，A7會在彈出的Airplay功能表上以輸出選項的形式顯示。有關配置A7以接入本地網路以及配置iTunes以通過A7進行播放的資訊，請參見第5節。

**注意：**請確保你已安裝了最新的iTunes版本。

**注意：**若要將A7連接到乙太網，必須使用標準的乙太網接線。

與從iTunes串流音頻一樣，AirPlay也能夠從iPod、iPhone或iPad將音頻直接傳入A7。任何帶有音量控制的iPod、iPhone或iPad應用程式都具有一個附加圖示，可用來選擇播放可用的遙控揚聲器。在無線覆蓋範圍內的任何設備都將包含在選擇列表中。

**注意：**AirPlay支援配有iOS 4.3.3或以上的iPhone、iPod touch及iPad，或配有OS X Mountain Lion的Mac，或iTunes 10.2.2或以上的Mac及PC。

### USB輸入

如果你希望透過使用A7 USB輸入聆聽Mac/PC上儲存或串流的音頻，請使用USB接線連接到備用Mac/PC USB插孔。

**注意：**除使用無線AirPlay串流外，若要將A7連接到Mac/PC，必須使用USB A-B接線(USB印表機接線)。為保證運行穩定，接線長度不應超過3米(10英尺)。A7應直接連接到Mac/PC USB埠，不能使用任何中間USB硬體。

### 輔助輸入

如果你希望聆聽外部類比或數字音頻源，請使用帶迷你插頭的類比接線或帶迷你TosLink光纖插頭的數字接線，將其連接到A7 AUX輸入插孔。A7會自動識別使用的接線類型，並相應地對AUX輸入插孔進行配置。

**注意：**A7可以播放立體數字音頻，具有高達24位/96 kHz的解析度。它與環繞聲編碼的5.1聲道數字音頻不相容。

### 電源輸入

使用提供的電源接線將A7連接到電源插座。初次連接到電源時，A7將自動啟動，並且其指示器會呈現跳躍紅色。

**注意：**第4節中的列表介紹了所有A7指示器顏色及其含義。



圖1  
A7後面板

### 3. 使用A7

通過A7機身上的控制項（如圖2所示）或通過其遙控器都可對A7進行控制操作。若要使用遙控器，則必須首先拆除其電池絕緣膜。這在圖3中進行了展示。圖4顯示了遙控器鍵的主要功能。

#### 3.1 開啟和關閉

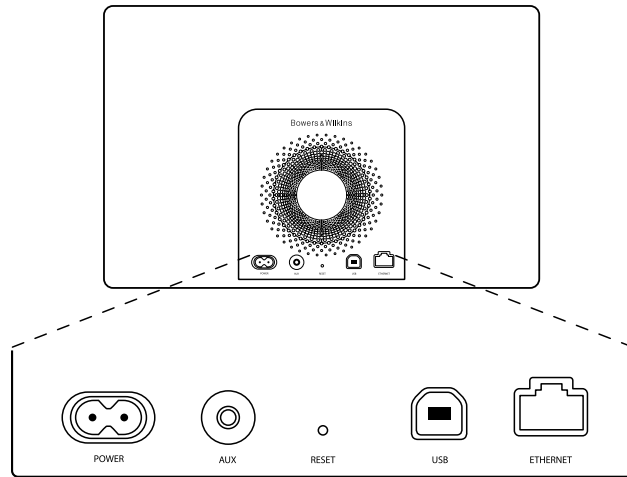
除常規操作模式外，A7還具有待機和睡眠兩種模式。在待機模式下，A7的所有功能都將關閉，其功耗也是最低。在睡眠模式下，A7無線功能仍保持與網路的连接。A7指示器在睡眠模式下呈深紅色，並在待機模式下關閉。

只能按A7的待機按鈕來開啟於待機模式中的A7。

通過以下操作，可將A7從睡眠模式下開啟：

- 按A7待機按鈕。
- 按遙控器待機鍵。
- 透過Airplay串流音樂至A7。
- 透過AUX輸入播放音樂。

當A7從待機或睡眠模式下開啟後，如果其仍處於連接狀態，將會選擇上次使用的輸入。如果上次使用的輸入已不再連接，A7將自動掃描其輸入（AUX、USB、AirPlay），並選擇其找到的第一個連接的輸入。A7指示器將改變其顏色以指示選定的輸入。如果找不到任何連接的輸入，A7在預設情況下將選擇AirPlay輸入。

**注意：** 如果尚未設置AirPlay輸入，則指示器將閃爍黃色。

**注意：** 第4節中的列表介紹了所有A7指示器顏色及其含義。

要將A7切換到睡眠模式，請按遙控器的待機鍵或按住A7待機按鈕2秒。A7指示器將呈現深紅色。

要將A7切換到待機模式，請按住A7待機按鈕4秒。A7指示器將關閉。

**注意：** 無法通過遙控器將A7切換到待機模式。

**注意：** 若A7靜止30分鐘或以上，則自動進入睡眠模式。



圖 2  
A7控制項詳解



圖 3  
拆除A7絕緣膜

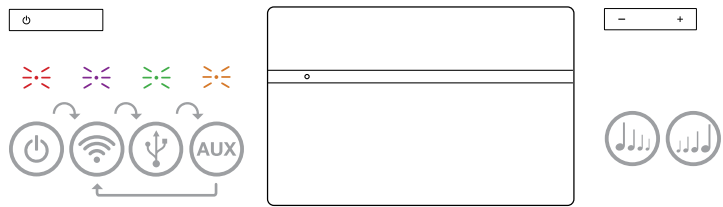

圖 4  
A7遙控器詳解

### 3.2 A7功能

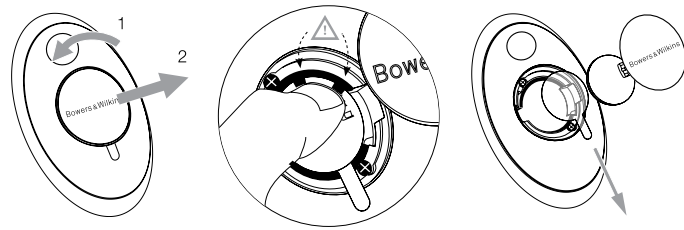
圖5顯示了A7的连接。

將A7從待機或睡眠模式下開啟後：

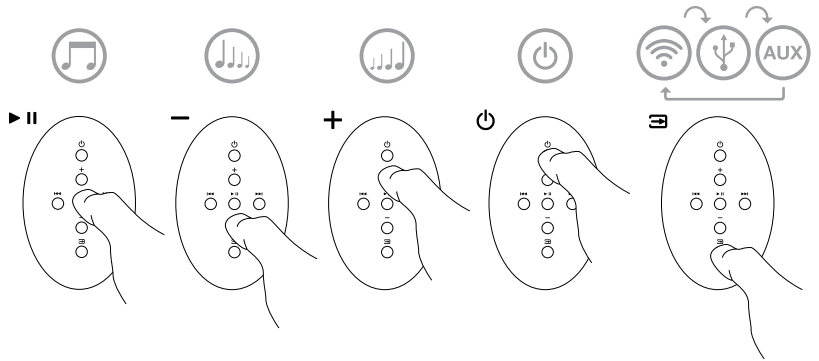
- 可以通過连接到有線或無線網路，透過AirPlay聆聽iTunes音頻。
- 可以通過AUX輔助輸入聆聽其他數字或類比音頻源。
- 可以通過USB聆聽電腦上儲存或串流的音頻。

**注意：**有關使用A7 USB輸入的詳細資訊，請參見第6節。

- 你可以使用遙控器音量鍵或A7音量按鈕來控制音量。
- 如果通過AirPlay將A7连接到iTunes，則可以使用遙控器播放/暫停鍵來播放或暫停音頻，或使用下一首和上一首鍵來選擇上一首或下一首曲目。
- 你可以使用遙控器輸入鍵或A7的待機按鈕順次選擇已連接的輸入。

**注意：**切換A7輸入時會有短暫的延遲。這是因為需要重新建立USB或網路通信。

### 3.3 調節A7聲音

如果通過AirPlay將A7连接到iTunes，你可以使用其中一個iTunes上的EQ選項來調節聲音。

任何通過USB或AUX輔助輸入來調節聲音的能力取決於音源硬體或軟體的性能。

### 3.4 A7自動輸入切換

在某些情況下，A7會自動切換到其AirPlay輸入，或從睡眠模式下開啟：

- 選擇了USB輸入或AUX輔助輸入但未播放任何音頻時，如果iTunes串流的音頻出現在AirPlay輸入，系統將自動選擇AirPlay輸入。
- A7處於睡眠模式下時，如果iTunes串流的音頻出現在AirPlay輸入，AirPlay則會自動開啟並播放串流的音頻。
- A7處於睡眠模式下多於1分鐘時，如果AUX輔助輸入檢測到音頻出現，則會自動開啟並播放AUX輔助輸入的音頻。

### 4. A7指示器

A7指示器可呈現一系列顏色，以指示不同的操作狀況。表1介紹了這些顏色及其含義。

### 5. 接入無線網路和配置iTunes

若要用AirPlay在A7上播放iTunes音樂，A7必須接入安裝並運行iTunes的電腦所在的網路。A7網路地址方法設置為DHCP，這意味著其接入無線網路後將不需任何其他配置。你在開始操作前，需要瞭解你的本地無線網路名稱和密碼(或稱無線密鑰)。



圖 5  
A7連接

指示器顏色	含義	已選擇的輸入
關閉	待機	不適用
深紅色	睡眠	不適用
跳躍紅色	啟動中	不適用
閃爍紅色兩次	開始重置	不適用
綠色	開啟	USB
快速閃爍的綠色	音量調節	USB
橙色	開啟	Aux輔助輸入
快速閃爍的橙色	音量調節	Aux輔助輸入
緩慢閃爍的橙色	數字音頻鎖定錯誤	Aux輔助輸入
紫色	開啟	Airplay
快速閃爍的紫色	音量調節	Airplay
緩慢閃爍的紫色	未連接網路	Airplay
快速閃爍的紅色	操作無效	任何輸入
緩慢閃爍的黃色	無線設置模式	不適用
白色	固件更新	不適用
閃爍白色	固件錯誤	不適用

表 1  
指示器顏色及含義

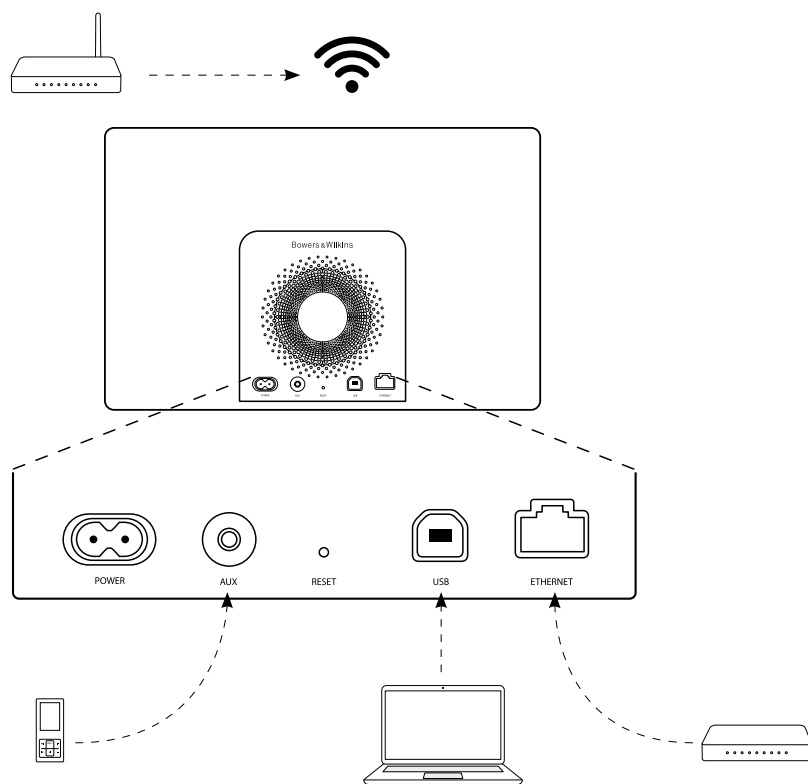

## 5.1 使用iOS設備(iPod touch, iPad或iPhone)設置A7

- 從App商店或瀏覽[www.bowers-wilkins.com/control](http://www.bowers-wilkins.com/control)下載 'Bowers & Wilkins Control' 設置程式。
- 按照螢幕上的指示。

## 5.2 使用Mac或PC電腦設置

- 從App商店或瀏覽[www.bowers-wilkins.com/control](http://www.bowers-wilkins.com/control)下載 'Bowers & Wilkins Control' 設置程式。
- 按照螢幕上的指示。

## 5.3 使用有線連接設置A7

要設置A7來接入無線網路，你應首先使用乙太網接線，將其連接到Mac/PC電腦。請確保Mac或PC電腦上的無線功能已停用。連接後，你可以瀏覽到A7設置頁面。遵循以下所述步驟：

**注意：** A7還可使用有線網路進行AirPlay串流。

- 拔下A7上的所有接線。
- 使用乙太網接線將A7後面板乙太網插孔與電腦上的乙太網插孔連接起來。
- 連接電源接線。A7將啟動，且指示器會呈現跳躍紅色。
- 當A7指示器將閃爍黃色。此時請按下A7上的 '+' 音量按鈕4秒。完全建立有線網路連接後，A7指示器將持續呈現紫色。
- 使用連接到A7的電腦上運行的互聯網瀏覽器應用程式，在瀏覽器地址欄位中鍵入A7預設網路位址 (<http://169.254.1.1>)，然後按“返回”。將打開A7的設置頁面。
- 該設置頁面將提供選項來更改A7名稱。當多個A7連接到網路時，更改該名稱則非常有用。在名稱框中輸入新名稱(例如A7 Kitchen)。
- 從下拉清單中選擇本地網路名稱，然後在相應的框中輸入密碼。請小心鍵入正確的密碼。
- 完成操作後，按一下應用按鈕，然後關閉A7設置頁面。斷開乙太網接線連接。
- 建立了無線網路連接後，A7指示器將變為穩定的紫色。約需3分鐘的時間。

**注意：** 如果A7無法連接到本地網路，則最可能的原因是未正確輸入網路密碼。請遵循第8節中的重置說明重新開始網路設置過程。

## 5.4 配置iTunes

將A7連接到本地網路(有線或無線)後，你可以配置iTunes以將其用作輸出設備。選擇位於Airplay功能表上的A7作輸出選項。iTunes此時將通過A7進行播放。

多個A7可同時連接到無線網路，並用於在各個房間內提供音頻。iTunes設備功能表中的每個可用設備都通過設置頁面中指定的名稱標識，或預設使用其機身號碼的最後三位數字識別。

## 6. 使用USB輸入

使用USB輸入，你可以將A7連接到Mac/PC，以便播放存儲或串流的音頻。

### 6.1 通過USB播放音頻

通過USB將A7連接到Mac/PC，並且選擇USB輸入後，電腦會將A7識別為僅為音頻設備的輸出。在Mac/PC音頻控制台中指定A7，將允許其播放存儲在電腦上或者通過網路或互聯網串流的音頻資料。選擇USB輸入後，A7指示器將呈現綠色。

**注意：** 第4節中的表1介紹了所有A7指示器顏色及其含義。

取決於所使用的Mac/PC音頻應用程式，可使用遙控器來控制播放、跳過曲目和調節音量。

## 7. A7固件更新

更新的A7固件可隨時於Bowers & Wilkins網站的A7支援部分進行下載。

## 8. A7出廠設置重置

A7具有一個針孔重置按鈕，位於其背面連接面板上。圖6中顯示了該重置按鈕。要將A7網路設置(AirPlay輸入)恢復為出廠預設設置，請確保已接上電源線，以及已啟動A7。按下該重置按鈕2秒。指示器將閃爍紅光兩次。

## 9. 清潔A7

請使用衣刷或濕布清潔面網。可使用不起毛的布來清潔其它表面。如果使用清潔劑的話，要將清潔劑用在清潔布上，不可直接使用在A7上。先在小的範圍內進行試驗，因為某些清潔劑會對產品的表面造成損壞。避免使用磨蝕、或帶有酸性、鹼和抗菌劑的產品。

## 10. 疑難排解

如果需要幫助對特定問題進行疑難排解，或要取得某些問題的解答，請查閱Bowers & Wilkins網站[www.bowers-wilkins.com](http://www.bowers-wilkins.com)上A7的支援部分。



圖 6  
A7出廠設置重置

## 技術規格

型號	A7
說明	無線音樂系統
技術特色	Apple® AirPlay® 技術 數字信號處理(DSP) 高品質D類放大器 切換式電源 從PC/Mac® USB串流 Flowport™氣流導孔 遙控器
驅動單元	2x 25mm (1.0 in) Nautilus™ 鸚鵡螺導管式鋁制高音單元 2x 75mm (3.0 in) 中音單元 1x 150mm (6.0 in) 超低音單元
頻率響應	40Hz - 36kHz · 參考軸上±3分貝
頻率範圍	36Hz和42kHz · -6分貝
功放輸出率	2x 25W (高音單元) 2x 25W (中音單元) 1x 50W (超低音單元)
輸入電壓	100V - 240V ~ 50/60Hz
額定電量消耗	100W
待機電量消耗	<0.5W
操作溫度	本產品僅設計於45° C或以下的環境溫度下操作
輸入	網路 (RJ45乙太網或Wi-Fi) 輔助 - 類比 / 光學數字 (3.5mm微型插孔) 串流及固件升級(USB 2.0)
高	220mm
闊	360mm
深	160mm
淨重	5.7kg
箱體	矽化ABS
面網	黑色織物
Apple 相容性	AirPlay支援配有iOS 4.3.3或以上的iPhone · iPod touch及iPad · 或配有OS X Mountain Lion的Mac · 或iTunes 10.2.2或以上的Mac及PC。

**Bowers & Wilkins製品をお買い上げいただきありがとうございます。**

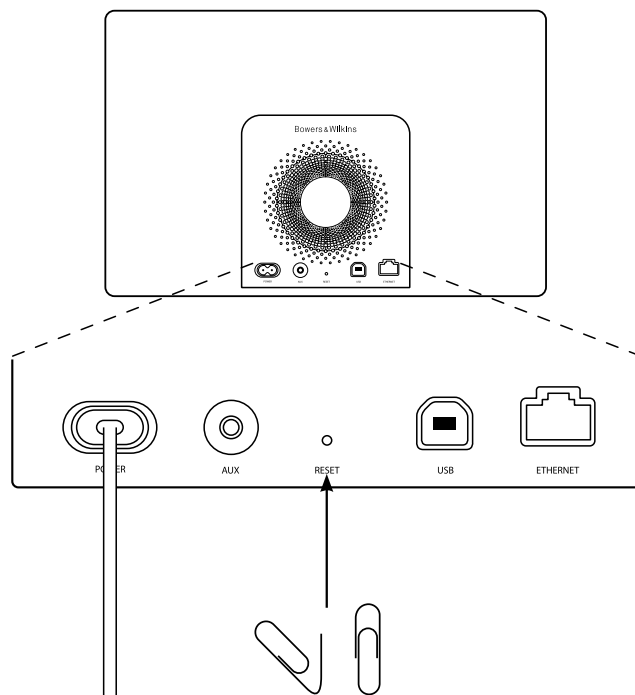
John BowersはB&Wを設立した当初、創意に富んだデザインと革新的な工業技術、そして先進技術が、家庭でオーディオを十分に楽しむ鍵であると信じていました。現在でも彼の信念はB&Wで共有されており、この信念はB&Wが設計するすべての製品に命を吹き込んでいます。

A7では、次のようなことができます。

- ・ iTunes®からオーディオを、ケーブルまたは無線ネットワーク接続経由で直接再生する。
- ・ コンピュータに保存したオーディオや、コンピュータでストリーミングしているオーディオをUSB経由で再生する。
- ・ TVや携帯オーディオ・プレイヤーなどの外部オーディオ・ソースに接続して再生する。

このマニュアルでは、A7の機能を最大限に引き出すために必要な手順について説明します。最初に、A7の梱包箱の中身から説明します。



## 1. A7の同梱品

1. A7
2. 電源ケーブル
3. リモコン
4. クイックスタートガイド、保証内容、安全警告を含むドキュメントバック

### 環境関連情報

本製品は、国際指令に準拠しています。準拠している指令には、電子・電気機器に含まれる特定有害物質の使用制限に関する欧州議会および理事会指令 (RoHS)、化学物質の登録・評価・認可及び制限に関する規則 (REACH)、電気・電子機器廃棄物 (WEEE) の処分に関する指令が含まれますが、これらに限定されるものではありません。本製品の適切なリサイクルまたは処分方法の指針については現地の廃棄物処理当局に問い合わせてください。

## 2. A7との接続

次の方法でA7に接続できます。

- ・ iTunesからワイヤレスにストリーミングするために AirPlay®を使用する。
- ・ AirPlay®を使用して、iPod touch®、iPhone®または iPad®からワイヤレスでストリーミングする。
- ・ リア・パネル搭載の接続ソケットを使用する。

図1に、A7のリア・パネルの接続ソケットを示します。

### AirPlay 接続

A7は、ワイヤレスあるいは有線 (Ethernet) 接続を介して、AirPlayストリーミング技術を使ってiTunesからオーディオを再生できます。iTunesを起動しているコンピュータと同じネットワークに接続すれば、A7は、ポップアップ・メニューのAirPlayの出力オプションとして表示することができます。A7を設定してホーム・ネットワークに追加する方法や、A7を使用して再生するためのiTunesの設定については、セクション5を参照してください。

注:最新バージョンのiTunesがインストールされていることを確認してください。

注:A7をEthernetネットワークに接続する場合は、標準Ethernetケーブルが必要です。

iTunesからオーディオをストリーミングするだけでなく、AirPlayを使用して、iPod、iPhoneまたはiPadからA7に直接オーディオをストリーミングすることもできます。ボリュームコントロールの付いているiPod、iPhone、iPadアプリケーションの場合、再生で使用可能なリモート・スピーカーを選択できるアイコンが追加されます。ワイヤレスの範囲内にあるすべてのAirPlayデバイスが、この選択リストに表示されます。

注:AirPlayは、iPhone、iPod touch、iPad (iOS 4.3.3以降)、OS X Mountain Lion搭載のMacまたは10.2.2以降のiTunesが搭載されたMacおよびPCに対応しています。

### USB入力

MacまたはPCに保存されている、またはストリーミングしているオーディオを、A7のUSB入力を使用して聴く場合は、USBケーブルを使用して、A7のUSB入力とMacまたはPCの予備のUSBソケットとを接続します。

注:A7をMacまたはPCに接続して、AirPlayのストリーミングをワイヤレス以外で行いたい場合には、USB A-Bケーブル (USBプリンタ・ケーブル) が必要です。確実に動作するよう、長さ3メートル (10フィート) 以内のケーブルをご使用ください。A7は、MacまたはPCのUSBポートと直接接続し、USB/ハードウェアを間に経由しないようにしてください。

### 外部入力

外部アナログ音源や外部デジタル音源を聴きたい場合、ミニジャック・プラグ付きアナログ・ケーブルか、ミニTosLinkオプティカル・プラグ付きデジタル・ケーブルのいずれかを使用してA7 AUX入力ソケットに接続してください。使用されているケーブルのタイプがA7で自動的に特定され、AUX入力ソケットが適切に設定されます。

注:A7は、最高24ビット/96kHzの解像度のステレオ・デジタル・オーディオを再生できます。音声サラウンドでエンコードされた5.1チャンネル・デジタル・オーディオには対応していません。

### メイン入力

A7をメイン・コンセントに、電源を使用して接続します。メイン電源に初めて接続すると、A7に自動的に電源が入り、インジケータが赤色に点滅します。

注:セクション4の表で、A7のインジケータの色とその意味をすべてご説明します。



図1  
A7バックパネル

### 3. A7の使用

A7は、本体にあるコントロール(図2に表示)またはリモコンから操作できます。リモコンを使用する場合、最初に電池の絶縁タブを取り外す必要があります(図3に表示)。図4には、リモコンのキーの機能を示しています。

#### 3.1 電源のオン・オフ

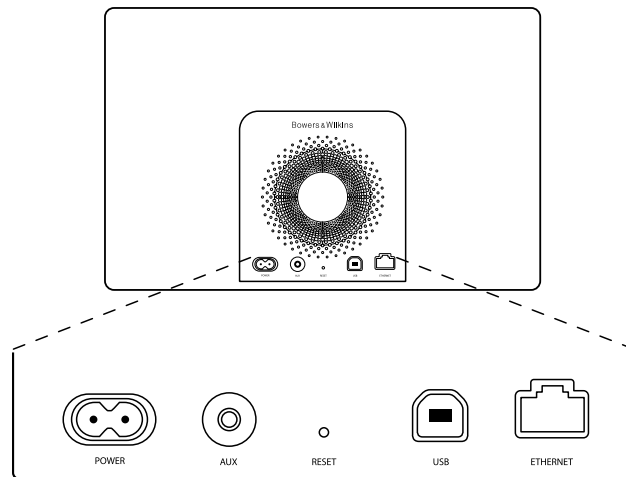
通常の動作モードに加え、A7はスタンバイ・モードとスリープ・モードの両方を備えています。スタンバイ・モードでは、すべてのA7機能がオフになり、電力消費が最小限になります。スリープ・モードでは、A7のワイヤレス機能はネットワークに接続されたままです。スリープ・モードではA7のインジケータが暗い赤色に点灯し、スタンバイ・モードでは消灯します。

A7は、スタンバイ・ボタンを押した場合にのみ、スタンバイ・モードから切り替えることができます。

A7は、次の操作でスリープ・モードから切り替えることができます。

- ・ A7のスタンバイ・ボタンを押す。
- ・ リモコンのスタンバイ・キーを押す。
- ・ AirplayでオーディオをA7 にストリーミングする。
- ・ AUX入力経由でオーディオを再生する。

A7をスタンバイまたはスリープから切り替えると、最後に使用されていた入力が接続されている場合はこれが選択されます。最後に使用した入力が接続されていない場合、A7は自動的に、AUX、USB、AirPlay入力をスキップして、最初に見つかった接続を選択します。A7インジケータが、選択した入力を示す色に変わります。接続されている入力が見つからない場合、A7はデフォルトのAirPlay入力を選択します。

注:初めて電源を入れた時にAirPlayがセットアップされていない場合、インジケータが黄色に点滅します。

注:セクション4の表で、A7のインジケータの色とその意味をすべてご説明します。

A7をスリープ・モードに切り替えるには、リモコンのスタンバイ・キーを押すか、A7のスタンバイ・ボタンを2秒間押したままにします。A7のインジケータが暗い赤色に点灯します。

A7をスタンバイ・モードに切り替えるには、A7のスタンバイ・ボタンを4秒間押したままにします。A7のインジケータが消灯します。

注:A7を、リモコンからスタンバイ・モードに切り替えることはできません。

注:30分以上使用されていない状態が続くと、A7は自動的にスリープ・モードになります。



図2  
A7の操作説明



図3  
A7の絶縁タブの取り外し

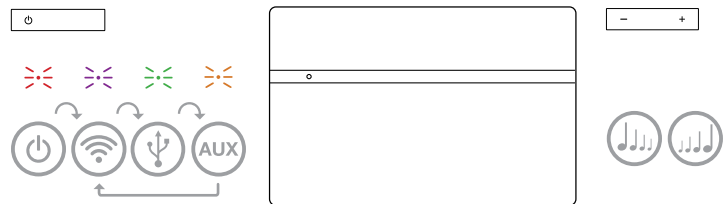

図4  
A7のリモコンの説明

### 3.2 A7の機能

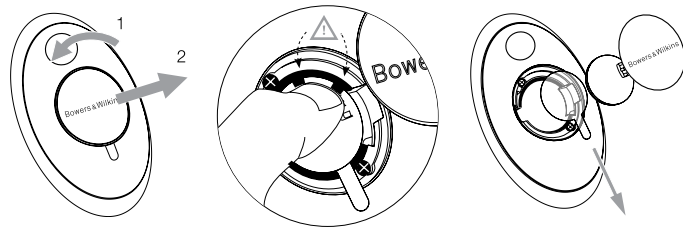
図5は、A7で可能な接続を示しています。

A7をスタンバイまたはスリープからオンに切り替えると、次の操作が可能です。

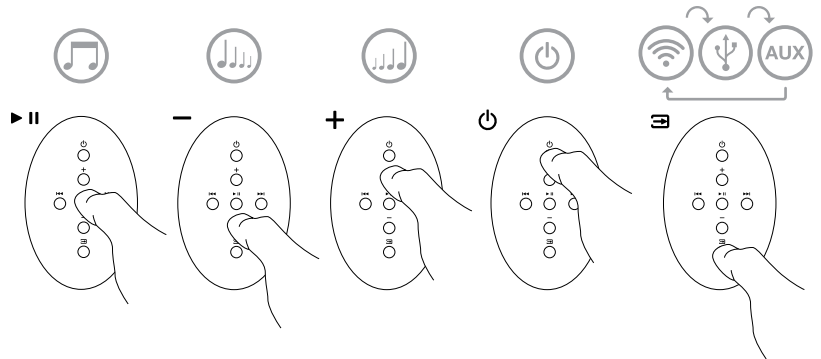
- ・有線または無線ネットワークに接続して、iTunesオーディオをAirPlay経由で聴くことができます。
- ・AUX入力を使用して、他のデジタルまたはアナログオーディオを聴くことができます。
- ・USBを使用して、コンピュータに保存されている、またはコンピュータでストリーミングしているオーディオを聴くことができます。

注意:A7のUSB入力については、セクション6を参照してください。

- ・リモート・コントロールのボリューム・キーまたはA7のボリューム・ボタンを使用して、ボリュームをコントロールできます。
- ・A7がAirPlay経由でiTunesに接続されている場合、リモート・コントロールの再生(Play)/一時停止(Pause)キーを使用してオーディオを再生または一時停止できます。または、次へ(Next)キーと前へ(Previous)キーを使用して次または前のトラックを選択できます。
- ・リモート・コントロールの入力キーまたはA7のスタンバイ・ボタンを押して、接続されている入力を順番に選択できます。

注意:A7入力が切り替わる際、わずかに遅延が発生します。これは、USBまたはネットワーク接続を再確立する必要があるためです。



図5  
A7の接続性

### 3.3 A7の音を調節する

A7をAirPlay経由でiTunesに接続している場合、iTunes EQオプションのいずれかを使用してサウンドをカスタマイズできます。

USBとAUX入力からのサウンドの調整機能は、ソースのハードウェアまたはソフトウェアの機能によって異なります。

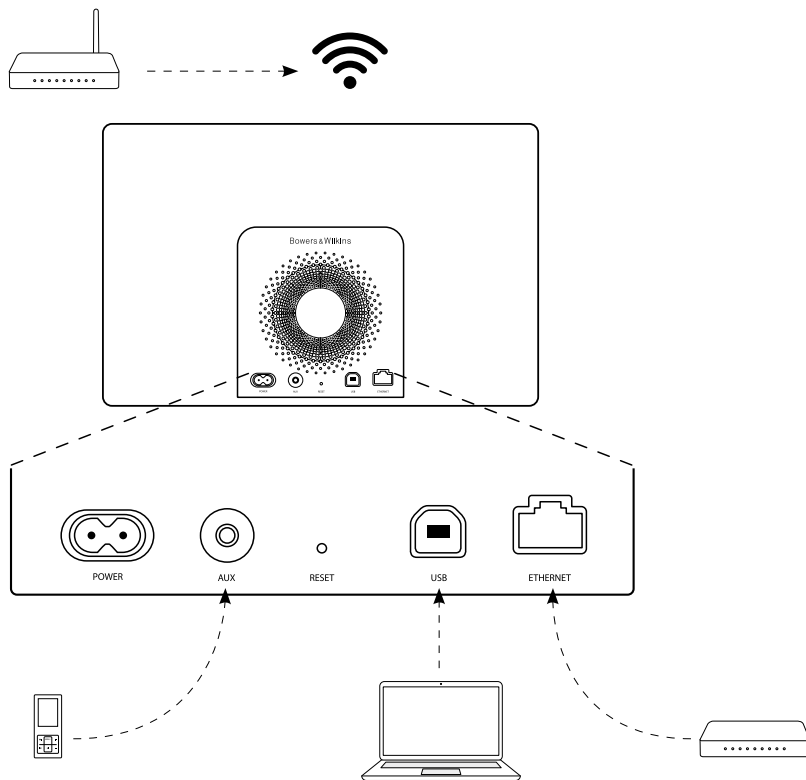
### 3.4 A7自動入力切り替え

次のような場合には、A7は自動的にAirPlay入力に切り替わるか、スリープ・モードから切り替わります。

- ・USBまたは補助入力(AUX)が選択されていて、オーディオが再生されていないときにiTunesでストリーミングされているオーディオがある場合は、AirPlay入力が自動的に選択されます。
- ・A7がスリープ・モードのときにiTunesでストリーミングされているオーディオがAirPlay入力にある場合は、自動的に電源がオンになり、ストリーミング・オーディオが再生されます。
- ・A7がスリープ・モードになってから1分を超え、オーディオ信号がAUX入力経由で検出された場合は、自動的に電源がオンになり、AUX入力オーディオが再生されます。

### 4. A7インジケータ

A7のインジケータは多様な色に点灯して各操作状態を示します。表1に、その表示色と意味を示します。

インジケータの表示色	意味	選択される入力
オフ	スタンバイ	なし
暗い赤色	スリープ	なし
赤色に一定の速さで点滅	起動中	なし
赤く2回点滅	リセット開始	なし
緑色	オン	USB
すばやく緑色に点滅	音量調節	USB
オレンジ	オン	Aux
すばやくオレンジに点滅	音量調節	Aux
ゆっくりとオレンジに点滅	デジタル・オーディオ・ロック・エラー	Aux
紫	オン	AirPlay
すばやく紫色に点滅	音量調節	AirPlay
ゆっくりと紫色に点滅	ネットワークの接続なし	AirPlay
すばやく赤色に点滅	無効な操作	問わない
ゆっくりと黄色に点滅	ワイヤレスセットアップモード	なし
白	ファームウェア・アップデート	なし
白く点滅	ファームウェア・エラー	なし

表1  
インジケータの表示色と意味

## 5. ワイヤレス・ネットワークへの接続とiTunesの設定

iTunesの音楽を、AirPlayを使ってA7で再生するためには、A7を、iTunesがインストールされ起動しているコンピュータと同じネットワークに接続する必要があります。A7ネットワーク・アドレッシングがDHCPに設定されます。これはつまり、ワイヤレス・ネットワークに一度接続したら、さらに設定をする必要がないということです。ホーム・ワイヤレス・ネットワーク名とパスワード(或いはワイヤレス・キー)を調べてから操作を始めてください。

### 5.1 iOSデバイス(iPod touch、iPadまたはiPhone)を使用した、お使いのA7のセットアップ

- ・「Bowers & Wilkins Control」アプリをApp Storeまたは[www.bowers-wilkins.com/control](http://www.bowers-wilkins.com/control)からダウンロードします。
- ・画面の指示に従います。

### 5.2 MacまたはPCを使用したセットアップ

- ・「Bowers & Wilkins Control」アプリをApp Storeまたは[www.bowers-wilkins.com/control](http://www.bowers-wilkins.com/control)からダウンロードします。
- ・画面の指示に従います。

### 5.3 有線接続を使用したA7のセットアップ

A7をお使いのワイヤレス・ネットワークに接続するよう設定するには、最初にEthernetケーブルを使用してMacまたはPCに物理的に接続します。お使いのMacまたはPCのワイヤレス機能が無効になっていることを確認してください。一度接続されると、A7セットアップ・ページを参照できます。以下で説明する手順に従います。

注:A7は、AirPlayストリーミングでは有線ネットワークを使用することもできます。

- ・A7から全てのケーブルを外してください。
- ・Ethernetケーブルを使用して、A7リア・パネルのETHERNETソケットをコンピュータのEthernetソケットに接続します。
- ・電源ケーブルを接続します。A7の電源がオンになり、インジケータが赤色に点滅します。
- ・A7インジケータが黄色に点滅し始めます。A7の「+」ボリューム・ボタンを4秒間押し続けます。有線ネットワーク接続が確立すると、A7のインジケータが紫色になります。
- ・A7に接続されているコンピュータで起動したインターネット・ブラウザ・アプリケーションで、ブラウザのアドレス・フィールドにA7のデフォルト・ネットワーク・アドレス (<http://169.254.1.1>) を入力して、「リターン(return)」を押します。A7のセットアップ・ページが表示されます。
- ・セットアップ・ページではA7の名前を変更することもできます。複数のA7をネットワークに接続する場合は、名前を変更しておく便利です。新しい名前(キッチンA7など)を名前ボックスに入力します。
- ・ドロップ・ダウン・リストからホーム・ネットワーク名を選択し、対応するボックスにパスワードを入力します。パスワードは正確に入力するように注意してください。
- ・完了したら、適用ボタンをクリックします。A7セットアップ・ページを閉じます。イーサネット・ケーブルを外してください。

・ワイヤレス・ネットワーク接続が確立すると、A7のインジケータが落ち着いた紫色になります。これにはおよそ3分ほどかかります。

注:A7がホーム・ワイヤレス・ネットワークに接続できない場合、ネットワーク・パスワードの入力が正しくないことがもっともよくある誤りです。セクション8のリセット手順に従い、ネットワークのセットアップ手順をもう一度行ってください。

## 5.4 iTunesの設定

A7をホーム・ネットワーク(有線またはワイヤレス)に接続すると、iTunesを、出力デバイスとして使用するよう設定できます。ポップアップメニューのAirPlayの出力オプションとしてA7を選択します。これで、iTunesをA7から再生することができるようになりました。

複数のA7ユニットをワイヤレス・ネットワークに接続し、別の部屋でオーディオを再生することができます。それぞれのユニットごとにiTunesデバイス・メニューを使用できます。セットアップ・ページで指定した名前か、デフォルトではシリアル番号の下3桁により識別されます。

## 6. USB入力端子を利用する

USB入力を使用して、A7をMacまたはPCに接続し、保存されているオーディオやストリーミングされているオーディオを再生できます。

### 6.1 USBを介したオーディオの再生

A7をMacまたはPCにUSB経由で接続し、USB入力を選択すると、コンピュータでA7が出力専用オーディオデバイスとして識別されます。Mac/PCのオーディオコントロールパネルでA7を指定すると、コンピュータのローカルに保存されたまたはネットワークやインターネットからストリームされたオーディオデータをA7で再生することができます。USB入力を選択されると、A7のインジケータは緑色に点灯します。

注:セクション4の表1で、A7のインジケータの色とその意味をすべてご説明します。

Mac/PCで使用中のオーディオアプリケーションによっては、リモコンを使って再生、スキップ、音量調節をすることが可能です。

## 7. A7のファームウェア更新

更新されたA7のファームウェアは、不定期にBowers & WilkinsのウェブサイトのA7サポートセクションからダウンロードすることができます。

## 8. A7の工場出荷時状態へのリセット

A7には、リア接続パネルにピンホール型のリセット・ボタンがあります。このリセット・ボタンは図6のような形をしています。A7の設定(AirPlay入力)を工場出荷時のデフォルトに戻すには、電源ケーブルが接続されていることと、A7の電源がオンになっていることを確認します。リセット・ボタンを2秒間押し続けます。インジケータが赤色で2回点滅します。

## 9. A7のお手入れ

衣類用ブラシか濡れた布を使用してグリルクロスをきれいにします。その他の表面は汚れていない柔らかい布で拭きます。クリーナーをお使いになる場合、クリーナーは直接A7に吹き付けず、一度クリーニング用の布に吹き付けてからご使用ください。クリーニング製品の中には表面にダメージを与えるものもありますので、まず狭い範囲で試してからお使いください。研磨性の製品や、酸、アルカリ、抗菌剤を含む製品は使用しないでください。

## 10. トラブルシューティング

ある問題を解決するためのサポートが必要な場合や、質問の回答が必要な場合は、当社のWebサイト、[www.bowers-wilkins.com/support](http://www.bowers-wilkins.com/support) のA7製品サポート・ページを参照してください。



図6  
A7の工場出荷時状態へのリセット

## 技術仕様

モデル	A7
説明	ワイヤレス・オーディオ・システム
技術的特長	Apple® AirPlay®テクノロジー デジタル信号処理 (DSP) 高品質クラスDアンプ モード別電源切り替え機能 PC / Mac®からのUSBストリーミング Flowport™ リモコン
ドライブユニット	2x 25mm (1.0 in) Nautilus™チューブアルミニウム・トゥイーター 2x 75mm (3.0 in)ミッドレンジ 1x 150mm (6.0 in) サブウーファー
再生周波数レスポンス	40Hz-36kHz ±3dB 基準軸上
再生周波数帯域	-6dB at 36Hz-42kHz
パワーアンプの出力	2x 25W (トゥイーター) 2x 25W (ミッドレンジ) 1x 50W (サブウーファー)
入力電圧	100V - 240V - 50/60Hz
定格消費電力	100W
スタンバイ電力消費	<0.5W
動作温度	本製品の動作温度は、気温45°Cまでです。
入力	ネットワーク (RJ45 EthernetまたはWi-Fi) AUX、アナログ/光デジタル (3.5mmミニジャック) ストリーミング及びファームウェア・アップデート (USB2.0)
高さ	220mm
幅	360mm
奥行	160mm
質量	5.7kg
キャビネット	ガラス繊維強化ABS樹脂
グリル	ブラック・クロス
Apple製品との互換性	AirPlayは、iPhone、iPod touch、iPad (iOS 4.3.3以降)、OS X Mountain Lion搭載のMacまたは10.2.2以降のiTunesが搭載されたMacおよびPCに対応しています。

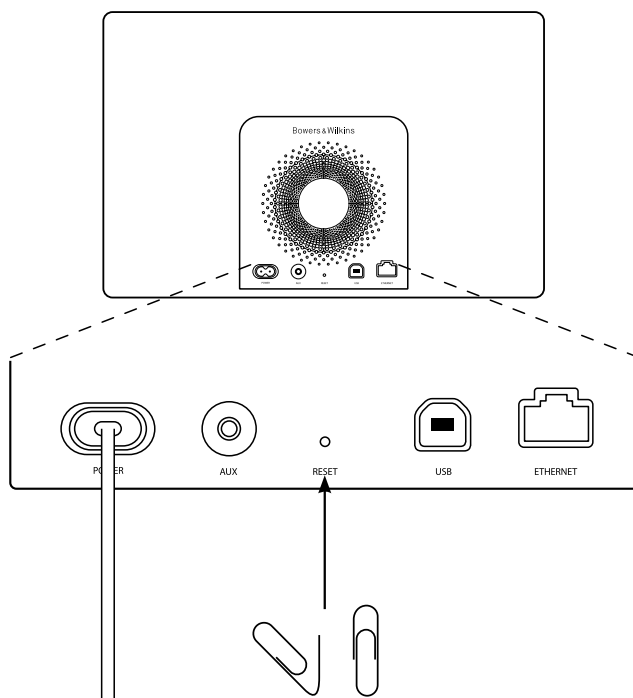

## **Bowers & Wilkins 제품을 구매하여 주신데 대해 깊이 감사 드립니다.**

Bowers & Wilkins의 창립자 John Bowers는 가정에서 오디오의 즐거움을 느끼게 하는 중요 요소는 창의력이 풍부한 디자인, 혁신적 엔지니어링과 고도의 기술이라고 확신하였습니다. 그의 신념은 현재도 Bowers & Wilkins에서 공유되고 있으며 Bowers & Wilkins가 설계하는 모든 제품에 생명을 불어 넣고 있습니다.

A7은 아래와 같이 이용하실 수 있습니다.

- 유선 또는 무선으로 연결된 네트워크를 통해 iTunes로부터 직접 오디오를 재생
- USB 연결로 컴퓨터에 저장 또는 스트리밍된 오디오를 재생
- TV나 포터블 뮤직 플레이어와 같은 외부 오디오 소스를 연결하여 재생

본 매뉴얼에는 제품 박스에 포함된 내용물에 대한 설명을 시작으로 A7을 사용하는데 필요한 다양한 사용법이 기재되어 있습니다.



## 1. 내용물

1. A7
2. 전원 케이블
3. 리모컨
4. 콕 스타트 가이드, 보증 설명, 안전 설명서가 들어 있는 팩

## 환경 정보

B&W 제품은 유럽 유해물질사용제한지침 (RoHS), 화학물질관리제도(REACH)와 폐전기전자제품처리지침(WEEE)에 대응하여 설계되어 있습니다. 포장재나 제품을 폐기할 경우 재활용 가능 자원의 분리 배출요령에 따라 수거하여 주십시오.

## 2. A7 연결

A7은 다음과 같이 연결하여 사용할 수 있습니다.

- AirPlay®를 사용하여 iTunes로부터 무선 스트리밍
- AirPlay®를 사용하여 iPod touch®, iPhone®, iPad®로부터 무선 스트리밍
- 리어 패널의 연결단자를 사용

그림 1에 A7의 리어 패널의 연결단자를 나타냈습니다.

## AirPlay 연결

A7은 AirPlay 스트리밍 기술을 사용하여 iTunes로부터 무선이나 유선(이더넷)으로 오디오를 재생할 수 있습니다. iTunes가 실행되고 있는 컴퓨터와 동일 네트워크에 연결되었을 때는 iTunes 팝업 메뉴 안에 A7가 출력음원으로 나타납니다. 홈 네트워크에 추가하기 위한 A7 설정과 A7으로 재생하기 위한 iTunes 설정에 관해서는 Section 5를 참조하십시오.

주의: 최신 버전의 iTunes가 설치되어 있는지 확인하십시오.

주의: A7을 이더넷 네트워크에 연결하려면 표준 이더넷 케이블이 필요합니다.

AirPlay는 iTunes로부터 오디오를 스트리밍하는 것뿐만 아니라 iPod, iPhone, iPad로부터 A7으로 직접 오디오를 스트리밍할 수 있습니다. 볼륨 조절이 가능한 모든 iPod, iPhone, iPad 애플리케이션에는 리모트 스피커를 선택할 수 있는 추가 아이콘이 있습니다. A7 무선 연결에서는 선택 리스트가 포함됩니다.

주의: AirPlay는 iOS 4.3.3 이상 버전의 iPhone, iPod touch, iPad와 OS X Mountain Lion의 Mac 또는 iTunes 10.2.2 이상의 Mac이나 PC에서 동작합니다.

## USB 입력

A7 USB입력을 사용하여 Mac/PC에 저장 또는 스트리밍되어 있는 오디오를 재생하려면 Mac/PC의 USB 단자와 A7 USB 입력을 USB 케이블로 연결하십시오.

주의: A7을 무선 AirPlay 스트리밍 외의 방법으로 Mac/PC와 연결하려면 USB A-B(USB 프린터 케이블) 케이블이 필요합니다. 안정적인 동작을 위해서는 케이블 길이가 3m를 초과하지 않아야 합니다. A7은 USB 허브와 같은 중간 장치를 통하지 말고 Mac/PC의 USB 단자에 직접 연결해야 합니다.

## AUX 입력

외부 아날로그 또는 디지털 소스를 재생하려면 미니 잭 아날로그 케이블이나 미니 TosLink 옵티컬 단자로 처리된 디지털 케이블로 A7 AUX 단자에 연결하십시오. A7이 연결된 케이블을 자동으로 인식하여 AUX 입력을 적절하게 설정합니다.

주의: A7은 24bit/96kHz 스테레오 디지털 음원까지 재생할 수 있으나 5.1 채널 디지털 오디오로 인코딩된 서라운드 사운드는 재생할 수 없습니다.

## 전원입력

부속의 전원 케이블로 A7을 전원 콘센트에 연결하십시오. 전원을 처음 연결하면 자동으로 Standby 모드로 들어가며 인디케이터가 적색으로 점멸합니다.

주의: Section 4의 테이블에 A7 인디케이터 색상과 그 의미를 나타냈습니다.



그림 1  
A7 리어 패널

### 3. A7 사용하기

그림 2와 같이 본체에서 또는 리모컨으로 작동시킬 수 있습니다. 리모컨을 사용하려면 그림 3처럼 먼저 배터리 절연 탭을 제거해야 합니다. 그림 4에 리모컨 주요 기능을 나타냈습니다.

#### 3.1 전원 끄고 켜기

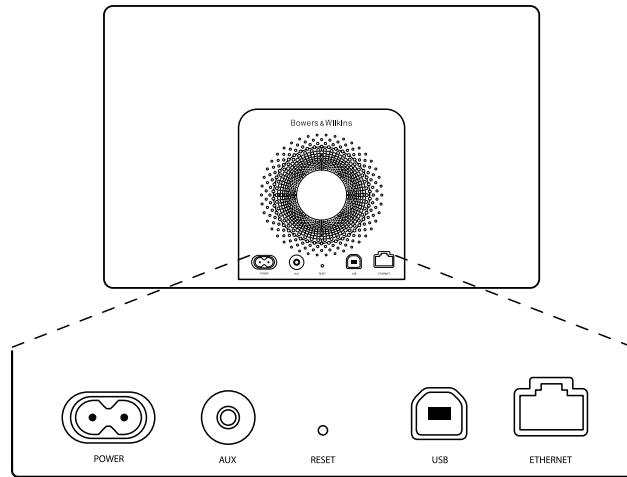
A7에는 정상적인 동작 모드 외에 Standby와 Sleep 모드가 있습니다. Standby 모드에서는 A7의 모든 기능이 꺼지고 전력 소모가 최소화됩니다. Sleep 모드에서는 A7의 무선 기능이 네트워크에 연결된 상태로 남아 있습니다. A7 인디케이터는 Standby 모드에서는 어두운 적색으로 점등되며 Sleep 모드에서는 소등됩니다.

Standby 모드에서는 A7의 Standby 버튼 (⏻)을 눌러서만 전환시킬 수 있습니다.

Standby 모드와 Sleep 모드는 아래와 같은 방법으로 전환시킬 수 있습니다.

- A7의 Standby 버튼 (⏻)을 누른다.
- 리모컨의 Standby 버튼 (⏻)을 누른다.
- Airplay로 A7에 음악을 스트리밍한다.
- Aux 입력으로 음악을 재생한다.

Standby 나 Sleep 모드에서 전원을 켰을 때 마지막으로 사용했던 입력이 아직 연결되어 있는 상태라면 그 입력이 선택됩니다. 마지막으로 사용했던 입력이 연결되지 않은 상태라면 자동으로 입력(AUX, USB, AirPlay)을 탐색한 후 먼저 찾은 쪽을 선택합니다. 연결된 입력이 없다면 A7은 디폴트로 AirPlay 입력을 선택합니다.

**주의:** AirPlay 입력이 설정되지 않은 상태라면 인디케이터가 노랑색으로 점멸합니다.

**주의:** Section 4의 테이블에 A7 인디케이터 색상과 그 의미를 나타냈습니다.

A7을 Sleep 모드로 전환시키려면 리모컨의 Standby 버튼을 누르거나 A7의 Standby 버튼을 2초 이상 누르십시오. 인디케이터가 어두운 적색으로 점등됩니다.

A7을 Standby 모드로 전환시키려면 A7의 Standby 버튼을 4초 이상 누르십시오. 인디케이터가 소등됩니다.

**주의:** 리모컨으로는 Standby 모드로 전환시킬 수 없습니다.

**주의:** A7을 30분 이상 동작하지 않는 상태로 방치하면 자동으로 Sleep 모드로 들어갑니다.



그림 2  
A7 컨트롤 설명



그림 3  
A7 리모컨 절연 탭 제거

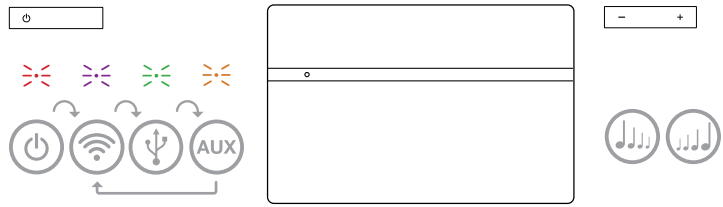

그림 4  
A7 리모컨 기능 설명

### 3.2 A7 기능

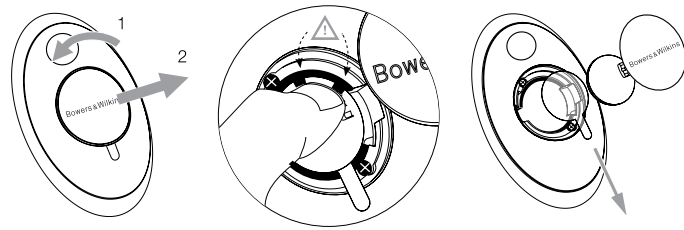
그림 5에 A7과의 연결을 나타냈습니다.

Standby 모드나 Sleep 모드에서 재생 모드로 전환하면

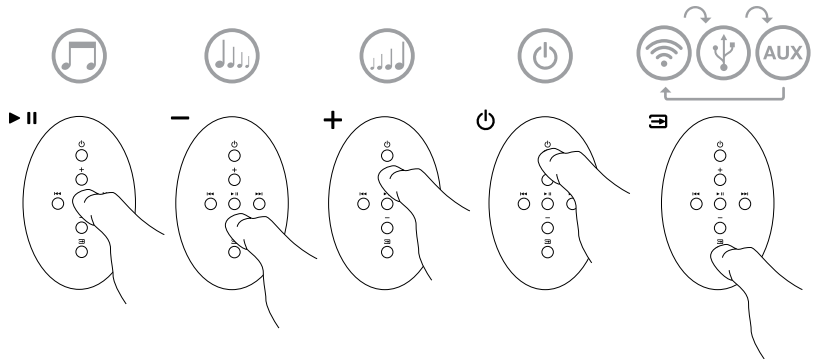
- 네트워크에 유선 또는 무선으로 연결할 수 있으며 AirPlay를 통해 iTunes 오디오를 재생할 수 있습니다.
- AUX 입력을 통해 연결하여 다른 디지털 소스나 아날로그 소스를 재생할 수 있습니다.
- USB로 연결하여 컴퓨터에 저장된 오디오를 재생하거나 스트리밍 재생할 수 있습니다.

주의: A7 USB 입력에 대해 보다 상세한 것은 Section 6을 참조하십시오.

- 리모컨 볼륨 버튼이나 A7 본체의 볼륨 버튼으로 볼륨을 조정할 수 있습니다.
- AirPlay를 통해 iTunes와 연결되어 있으면 리모컨의 Play/Pause 버튼으로 재생/정지시키거나 전, 후 버튼으로 트랙을 선택할 수 있습니다.
- 리모컨의 입력 버튼이나 A7 본체의 Standby 버튼으로 다음 입력을 차례로 선택할 수 있습니다.

주의: A7 입력을 전환할 때 USB 재설정 또는 네트워크 동선 때문에 약간의 지연 시간이 발생합니다.



그림 5  
A7의 연결

### 3.3 A7 음질 조정

A7이 AirPlay를 통해 iTunes에 연결되어 있다면 iTunes의 EQ 옵션을 사용하여 음질을 조정할 수 있습니다.

USB 입력 및 AUX 입력의 음질 조정은 음원의 하드웨어 또는 소프트웨어의 성능에 의해 결정됩니다.

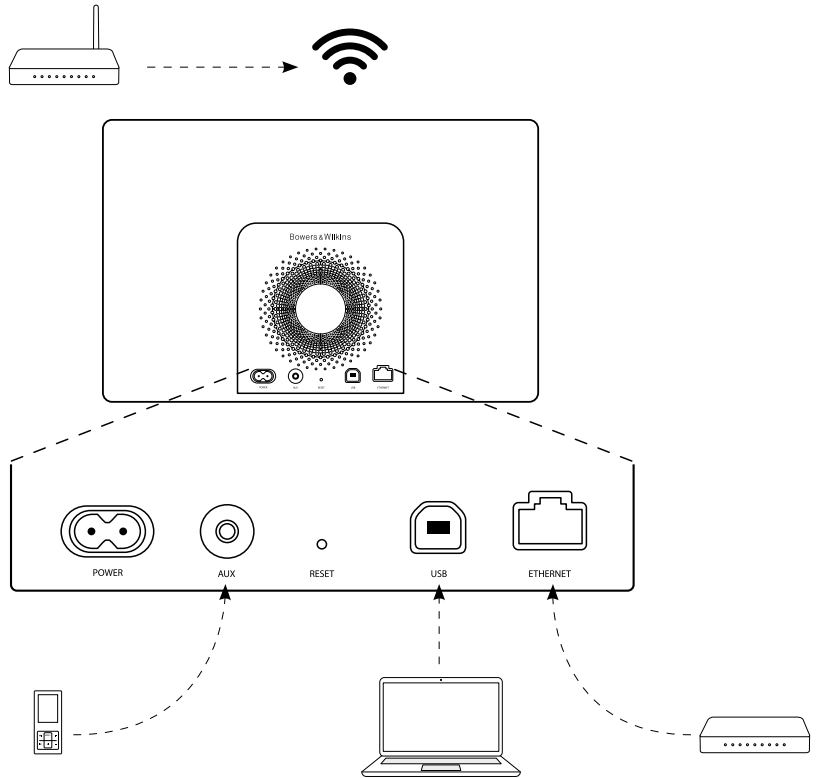
### 3.4 A7 자동 입력 전환

A7은 상황에 따라 자동으로 AirPlay 입력으로 바뀌거나 Sleep 모드로부터 켜지게 됩니다.

- USB 또는 AUX 입력이 선택되었으나 오디오가 재생되지 않을 경우 AirPlay 입력으로 iTunes의 스트리밍 오디오가 입력되면 자동으로 AirPlay 입력이 선택됩니다.
- Sleep 모드일 때 AirPlay 입력으로 iTunes의 스트리밍 오디오가 입력되면 자동으로 켜져 스트리밍되는 오디오를 재생합니다.
- 1분 이상 Sleep 모드일 때 Aux 입력으로 오디오 신호가 입력되면 자동으로 켜져 Aux 입력 오디오를 재생합니다.

### 4. A7 인디케이터

A7의 인디케이터는 여러 가지 색으로 점등되어 다양한 동작 상태를 나타냅니다. 아래의 테이블 1에 인디케이터의 표시색과 상태를 나타냈습니다.

### 5. 무선 네트워크 연결과 iTunes 설정

A7에서 AirPlay를 사용하여 iTunes의 음악을 재생하려면 iTunes가 설치되어 기동하고 있는 컴퓨터와 동일한 네트워크에 A7을 연결해야 합니다. A7의 네트워크 주소 지정은 DHCP로 설정되어 있기 때문에 무선 네트워크에 한 번 연결하면 그 후의 상세한 설정은 불필요합니다. 연결을 하기 전에 사용하는 홈 무선 네트워크의 이름과 패스워드(무선 인터넷 비밀번호) 확인하여 주십시오.

인디케이터 표시색	상태	선택된 입력
꺼짐	Standby	없음
어두운 적색	Sleep	없음
적색 점멸	전원이 켜지는 중	없음
적색 2회 점멸	리셋 시작	없음
녹색	On	USB
녹색 빠르게 점멸	볼륨 조정	USB
주황색	On	Aux
주황색 빠르게 점멸	볼륨 조정	Aux
주황색 느리게 점멸	디지털 오디오 락(lock) 에러	Aux
보라색	On	AirPlay
보라색 빠르게 점멸	볼륨 조정	AirPlay
보라색 느리게 점멸	연결된 네트워크 없음	AirPlay
적색 빠르게 점멸	시스템 이상	모든 입력
노랑색 느리게 점멸	무선 셋업 모드	없음
백색	펌웨어 업데이트	없음
백색 점멸	펌웨어 에러	없음

테이블 1  
인디케이터 색상과 상태

### 5.1 iOS 기기(iPod touch, iPad, iPhone)에서 A7 설정

- 앱 스토어나 [www.bowers-wilkins.com/control](http://www.bowers-wilkins.com/control) 을 방문하여 Bowers & Wilkins AirPlay Control App을 다운 받으십시오.
- 온스크린 안내에 따라 설정을 실행하십시오.

### 5.2 Mac나 PC에서 설정

- 앱 스토어나 [www.bowers-wilkins.com/control](http://www.bowers-wilkins.com/control) 을 방문하여 Bowers & Wilkins AirPlay Control App을 다운 받으십시오.
- 온스크린 안내에 따라 설정을 실행하십시오.

### 5.3 유선 연결에서의 A7 설정

A7을 설정하여 무선 네트워크에 연결하려면 맨 먼저 이더넷 케이블로 A7을 Mac/PC에 연결해야 합니다. Mac/PC의 무선 연결 기능이 해제되는 것을 확인할 필요가 있습니다. 연결되면 A7의 셋업 페이지로 들어갈 수 있습니다. 아래의 순서에 따라 주십시오.

**주의 : A7은 AirPlay 스트리밍용의 유선 네트워크도 사용할 수 있습니다.**

- A7으로부터 모든 케이블을 제거합니다.
- 이더넷 케이블을 사용하여 A7 리어 패널의 이더넷 단자와 컴퓨터의 이더넷 단자를 연결합니다.
- 전원 케이블을 연결합니다. A7의 인디케이터가 적색으로 점멸합니다.
- A7이 자동으로 AirPlay 입력을 선택하고 네트워크로의 연결을 시도합니다. 이 조작에서는 최대 90초 동안 인디케이터가 노랑색으로 점멸합니다. 이 때 A7의 '+' 볼륨 버튼을 4초 정도 누르고 있으면 인디케이터가 보라색 점등 상태로 바뀌며 유선 네트워크 연결이 완전하게 확립된 상태가 됩니다.
- A7에 연결된 컴퓨터에서 기동하고 있는 인터넷 브라우저 어플리케이션을 사용하여 디폴트 네트워크 주소(<http://192.168.10.1>)를 브라우저의 주소창에 입력한 후 엔터 키를 누릅니다. A7의 셋업 페이지가 표시됩니다.
- 셋업 페이지에 A7의 이름을 변경하는 옵션이 표시됩니다. 2대 이상의 A7을 네트워크에 연결할 계획이 있을 경우에는 이름을 변경해 두면 편리합니다. 새로운 이름(예를 들어 A7 Kitchen 등)을 Name box에 입력하십시오.
- 드롭 다운 리스트에서 사용하고 있는 홈 네트워크 이름을 선택한 후 패스워드를 입력하십시오.
- 설정이 완료되면 Apply 버튼을 클릭한 후 A7 셋업 페이지를 닫아 주십시오. 이더넷 케이블을 제거하십시오.
- 무선 네트워크 연결이 확립되면 A7 인디케이터가 보라색으로 점등됩니다. 이 과정은 약 60초 정도 소요됩니다.

**주의 : 홈 무선 네트워크 연결에 실패한 경우 네트워크 패스워드가 올바르게 입력되어 있지 않은 것으로 생각됩니다. Section 8 설명에 따라 리셋시킨 후 네트워크 설정을 한번 더 실행해 주십시오.**

### 5.4 iTunes의 설정

A7이 홈 네트워크에 (유선 또는 무선으로) 연결되어 있으면 출력 디바이스로서 사용하도록 iTunes를 설정할 수 있습니다. 팝업 AirPlay 메뉴에서 A7를 출력 옵션으로 선택하십시오. 이제 iTunes는 A7를 통해 재생됩니다.

여러 대의 A7를 무선 네트워크에 연결하여 각각의 공간에서 오디오를 즐길 수가 있습니다. 이 경우 각 A7은 iTunes 디바이스 메뉴에 표시되어 셋업 페이지에서 지정한 이름으로 식별되며 디폴트에서는 일련 번호의 마지막 3자리수로 식별됩니다.

### 6. USB 입력 사용

USB 입력을 사용하여 A7을 Mac/PC에 연결, Mac/PC에 저장 또는 스트리밍된 오디오를 재생할 수 있습니다.

### 6.1 USB 연결에 의한 오디오 재생

USB로 A7을 Mac/PC에 연결한 후 USB 입력을 선택하면 컴퓨터는 A7을 출력 전용의 오디오 디바이스로 인식합니다. Mac/PC의 오디오 컨트롤 패널에서 A7을 지정하면 컴퓨터에 저장된 오디오 데이터나 네트워크 또는 인터넷을 통해 스트리밍 오디오 데이터를 재생할 수 있습니다. USB 입력이 선택되어 있을 경우 A7 인디케이터는 녹색으로 점등됩니다.

**주의 : Section 4의 테이블 1에 A7 인디케이터 색상과 그 의미를 나타냈습니다.**

사용하시는 Mac/PC 오디오 어플리케이션에 따라서 리모컨으로 재생, 트랙 이동 및 볼륨 조절을 할 수 있습니다.

### 7. 펌웨어 업데이트

Bowers & Wilkins 웹사이트의 A7 서포트 섹션에서 최신 A7 펌웨어를 다운로드할 수 있습니다.

### 8. A7 초기화

A7 리어 패널에 핀홀의 리셋 버튼이 있습니다. 리셋 버튼의 상세한 위치는 그림 6을 참조하십시오. A7의 네트워크 설정(AirPlay 입력)을 공장출하시의 초기설정으로 되돌리려면 전원을 켜고 리셋 버튼을 2초 동안 눌러 주십시오. 인디케이터가 적색으로 2회 점멸합니다.

### 9. A7 클리닝

스피커의 그릴 천은 옷솔 또는 노즐이 있는 청소기로 청소해 주십시오. 그 외의 표면은 부드러운 옷감으로 닦아 주십시오. 클리너를 사용할 경우에는 표면에 직접 뿌리지 말고 부드러운 천에 뿌려 사용하십시오. 클리너에 따라서는 제품의 표면에 손상을 줄 염려가 있으므로 먼저 작은 부분에서 시험해 주십시오. 연마제나 산, 알칼리, 향균제를 함유한 클리너는 사용하지 마십시오.

### 10. 고장 수리

구체적인 문제의 해결 방법에 관한 문이나 궁금한 사항에 대해서는 Bowers & Wilkins의 웹사이트 ([www.bowers-wilkins.com](http://www.bowers-wilkins.com))의 A7 Support 섹션을 참고하십시오.

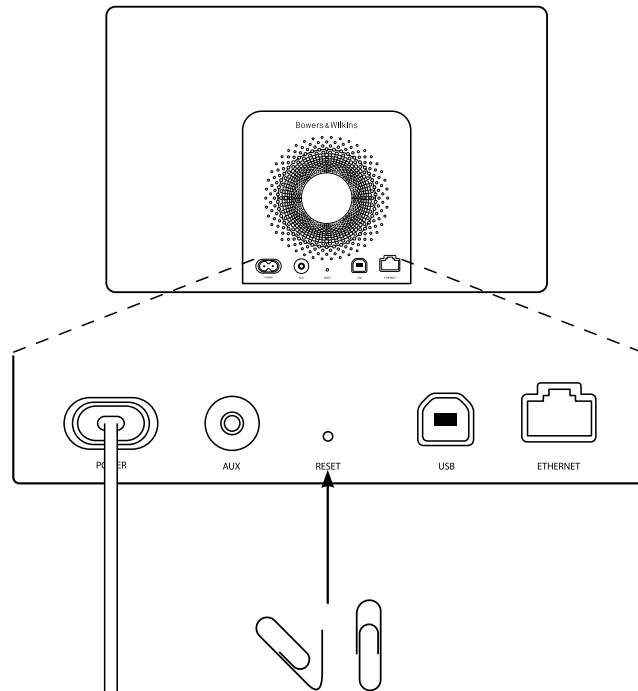

그림 6  
A7 공장출하시의 초기상태로 리셋

## 기술 사양

모델명	A7
형식	무선 유직 시스템
기술적 특징	Apple® AirPlay® 테크놀로지 디지털 시그널 프로세싱(DSP) 고품질 D 클래스 앰프 스위치모드 전원 PC/Mac®로부터 USB 스트리밍 Flowport™ 리모컨
드라이브 유닛	2x 25mm(1.0") Nautilus™ 튜브 알루미늄 트위터 2x 75mm(3.0") 미드레인지 1x 150mm(6.0") 서브우퍼
주파수 응답	40Hz - 36kHz ±3dB
주파수 범위	-6dB@36Hz, 42kHz
앰프 출력	2x 25W (트위터) 2x 25W (미드레인지) 1x 50W (서브우퍼)
전원	100V -240V~ 50/60Hz
정격소비전력	100W
대기전력	0.5W 이하
동작 온도	45°C 이하에서 정상 동작
입력	네트워크 (RJ45 이더넷 또는 Wi-Fi) Aux 아날로그 / 옵티컬 디지털 (3.5mm 미니잭) 스트리밍, 펌웨어 업그레이드 (USB2.0)
높이	220mm
폭	360mm
깊이	160mm
중량	5.7kg
인클로저	유리섬유 보강 ABS
그릴	Black cloth
애플 호환성	AirPlay: iOS 4.3.3 이상 버전의 iPhone, iPod touch, iPad와 OS X Mountain Lion의 Mac 또는 iTunes 10.2.2 이상의 Mac이나 PC