

# ARCAM SOLO *movie/music*

Руководство по эксплуатации

Solo movie/music

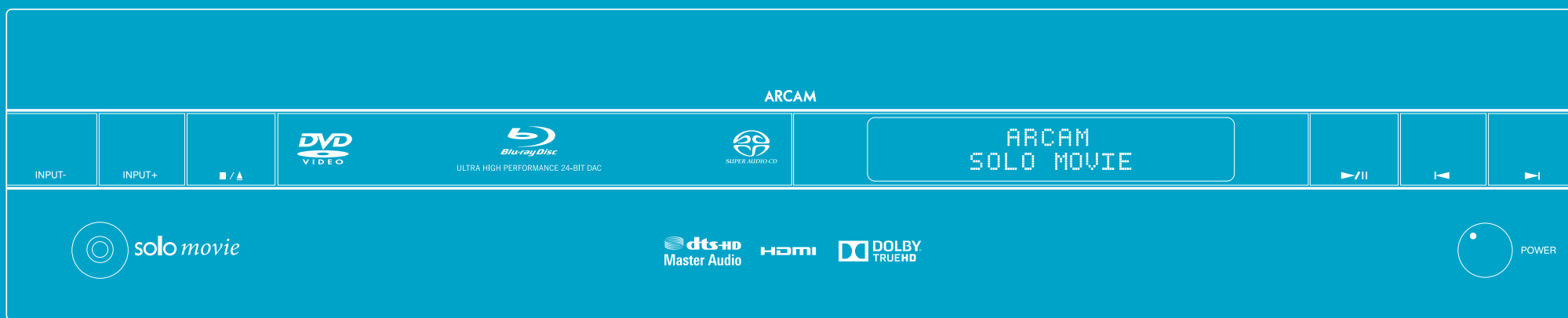

# Добро пожаловать...

... и благодарим вас за приобретение Arcam Solo movie/music.

Компания Arcam уже на протяжении более тридцати лет специализируется на выпуске высококачественного звукового оборудования. Сабвуфер Solo movie/music является новейшей разработкой из длинного перечня удостоившихся награды звуковых устройств класса Hi-Fi и продуктов для домашних кинотеатров.

Мы надеемся, что приложенное нами усердие и внимание, с которым мы создали настоящий продукт, станут залогом высокой производительности и надежности работы устройства, которое будет дарить радость владельцу в течение долгих лет эксплуатации.

В настоящем руководстве содержатся указания по установке и эксплуатации Solo movie/music. Вы можете найти интересующий вас раздел, воспользовавшись оглавлением, расположенным на следующей странице.

Мы надеемся, что сабвуфер Solo movie/music будет безотказно служить вам долгие годы. В случае непредвиденных обстоятельств, сбоев или при необходимости получения информации о продуктах Arcam, наши дилеры будут рады помочь вам. Более подробную информацию вы можете найти на нашем Интернет-сайте [www.arcam.co.uk](http://www.arcam.co.uk).

**Команда разработчиков Solo movie/music.**

# содержание

прежде чем приступить к эксплуатации...	R-4
обзор	R-5
передняя панель	R-6
Верхняя панель	R-7
Задняя панель	R-8
Аудио-/ видеоразъемы	R-9
другие соединения	R-11
антенные соединители	R-12
Динамики	R-13
форматы дисков и файлов	R-14
Основные функции	R-15
Пульт дистанционного управления	R-16
настройка пульта дистанционного управления	R-20
проигрывание диска	R-23
Работа по сети/USB	R-24
прослушивание радио	R-25
Меню параметров настройки	R-26
Поиск неисправностей	R-32
Технические характеристики	R-34
гарантия изделия	R-36

прежде чем  
приступить к  
эксплуатации...

## Содержимое упаковки:

- Solo movie / music
- Пульт дистанционного управления
- 2 x AAA батарейки
- Антенна DAB/FM
- Антенна Bluetooth
- Антенна Wi-Fi
- Руководство пользователя
- Регистрационная карта
- Сетевой шнур

## Установка устройства

- Установите ресивер на ровную и твердую поверхность, не допуская воздействия прямых солнечных лучей, а также источников тепла или влаги.
- Не устанавливайте устройство на усилитель мощности или иной источник теплоты.
- Не размещайте Solo в местах с ограниченным пространством -- невентилируемых книжных шкафах или ящиках. Конструктивное исполнение устройства предполагает его нагрев во время нормальной эксплуатации.
- Не ставьте на устройство никаких других компонентов или предметов, так как это может препятствовать вентиляции и отводу теплоты от устройства, что приведет к его перегреву. (Устройство, установленное на усилитель, также нагреется).
- Убедитесь, что приемник сигнала пульта ДУ слева от дисплея на передней панели ничем не закрыт, в противном случае, это будет препятствовать работе пульта ДУ.
- Не устанавливайте электропроигрыватель на устройство. Электропроигрыватели очень чувствительны к производимым источниками электропитания помехам, вызывающим фоновые шумы, не располагайте электропроигрыватель слишком близко от усилителя.
- Устройство может подвергаться воздействию сильных электромагнитных помех. В этом случае перезагрузите устройство с помощью кнопки питания или поместите его в другое место.

## Электропитание

Усилитель поставляется с литой вилкой, которая уже соединена с проводом электропитания. Убедитесь, что комплектная вилка подходит к розетке сети электропитания. Если вам нужен другой сетевой шнур, обратитесь к дилеру компании Arcam.

Если напряжение вашей сети электропитания или необходимый тип вилки отличаются, немедленно свяжитесь с дилером компании Arcam.

Ресивер Solo может эксплуатироваться при напряжениях 220-240В (переключите в положение 230В) и 110-120В (переключите в положение 115В).

### ПРИМЕЧАНИЕ

Убедитесь, что ресивер Solo выключен, а кабель электропитания отключен, прежде чем изменять положение переключателя диапазона напряжений. Удостоверьтесь, что этот селекторный переключатель предназначен для подключения к сети с напряжением, используемым в вашем регионе.

Плотно поместите разъем силового кабеля IEC в гнездо электропитания на задней панели устройства. Подключите другой конец кабеля к розетке электропитания и, если необходимо, включите розетку.

Устройство можно включить с помощью **СЕТЕВОЙ** кнопки на передней панели. Когда устройство включено, сетевой светодиодный индикатор будет гореть зеленым цветом.

## Энергопотребление в режиме ожидания

Solo можно переключить в режим ожидания нажатием кнопки  на пульте ДУ. При включении режима ожидания сетевой светодиодный индикатор загорается красным цветом и энергопотребление уменьшится до менее 0,5 Вт.

Когда устройство находится в режиме ожидания, вы можете услышать небольшой гул сетевого трансформатора внутри усилителя. Это совершенно нормально. Но если ресивер будет использоваться в течение длительного периода времени, мы рекомендуем вам отключить его от электрической сети в целях экономии электроэнергии.

## Соединительные кабели

Мы рекомендуем использовать высококачественные экранированные кабели, предназначенные для конкретного применения. Другие кабели будут иметь отличающиеся характеристики сопротивления, что приведет к ухудшению работы системы (например, не используйте видеокабель для передачи звукового сигнала). Все кабели должны быть как можно более короткими.

При подключении оборудования рекомендуется, чтобы сетевой шнур располагался как можно дальше от аудио- и видеокабелей. Несоблюдение этого требования может привести к появлению нежелательных шумов.

Для получения сведений о подключении кабелей громкоговорителей изучите «Динамики» на стр. R-13.

## Радиопомехи

Solo – это аудио/видео устройство, в котором имеется микропроцессор и другая цифровая электроника. Каждая модель была разработана по самым высоким стандартам электромагнитной совместимости.

Это устройство класса B. В жилых помещениях данный ресивер может создавать радиопомехи. В этом случае пользователь должен принять соответствующие меры.

Если Solo создает радиопомехи для приема радиосигнала или телевизионного сигнала, что можно установить включив и выключив Solo, необходимо принять следующие меры:

- Поверните приемную антенну или проложите антенный кабель, для которого создаются радиопомехи, как можно дальше от устройства и его кабелей.
- Переместите ресивер в другое место относительно Solo
- Подключите устройство, для которого создаются радиопомехи, и Solo в разные сетевые розетки.

Если проблема все еще остается, обратитесь к дилеру компании Arcam.

## Лазерная радиация

**КЛАСС 1  
ЛАЗЕРНОЙ  
ОПАСНОСТИ**

При эксплуатации встроенного в Solo CD-проигрывателя со снятой внешней крышкой, невидимое излучение может повредить органы зрения.

# обзор

Solo обеспечивает качественно новый уровень восприятия музыки и кино.

Solo дарит широкой аудитории любителей музыки и фильмов новый стандарт высокоточного воспроизведения аудио и видео, ранее доступный только узкому кругу лиц. В совокупности с запатентованной техникой декодирования Arcam устройство позволяет получить качество изображения и звучания, которое соответствуюет мировому уровню.

Arcam разработал первое в мире DAB-радио, которое благодаря встроенным DAB- и FM-ресиверам, обеспечивает чистоту приема аудиосигнала, позволяя наслаждаться музыкой часами.

Компания Arcam, воплотила весь свой опыт в Solo, обеспечивающем наивысшее качество объемного звучания при декодировании и усилении сигнала, поступающего в устройство в режимах декодирования Dolby True HD, DTS Master HD. Пульт ДУ, входящий в комплект поставки Solo, является универсальным устройством управления с подсветкой. Его легко настроить и он может использоваться для управления всеми элементами системы. Благодаря значительной библиотеке внутренних кодов пульт ДУ можно настроить для управления ресиверами цифрового телевидения, телевизором и аудио/видео устройствами.

**Наконец появилась высококачественная система домашнего кинотеатра «все в одном», которая позволяет поистине оживить музыку и кино.**

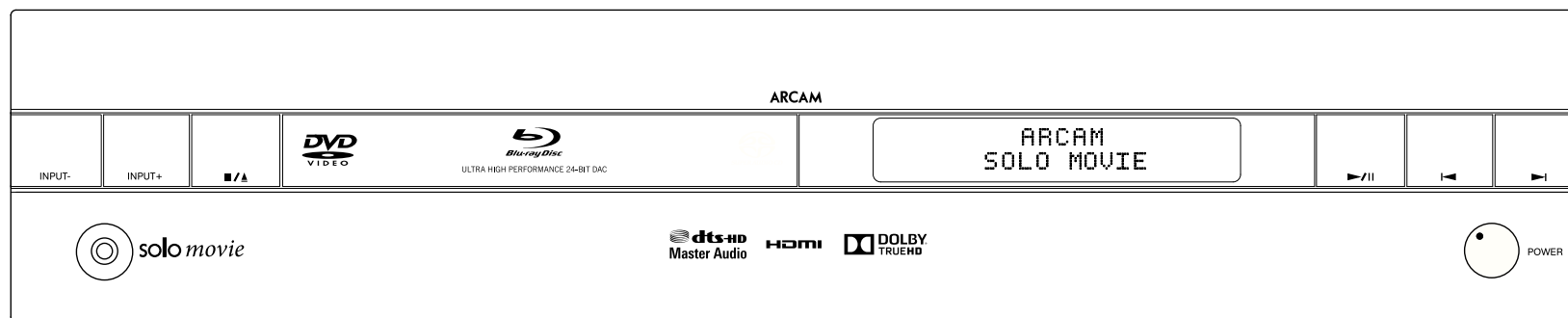

# передняя панель

## Органы управления на передней панели

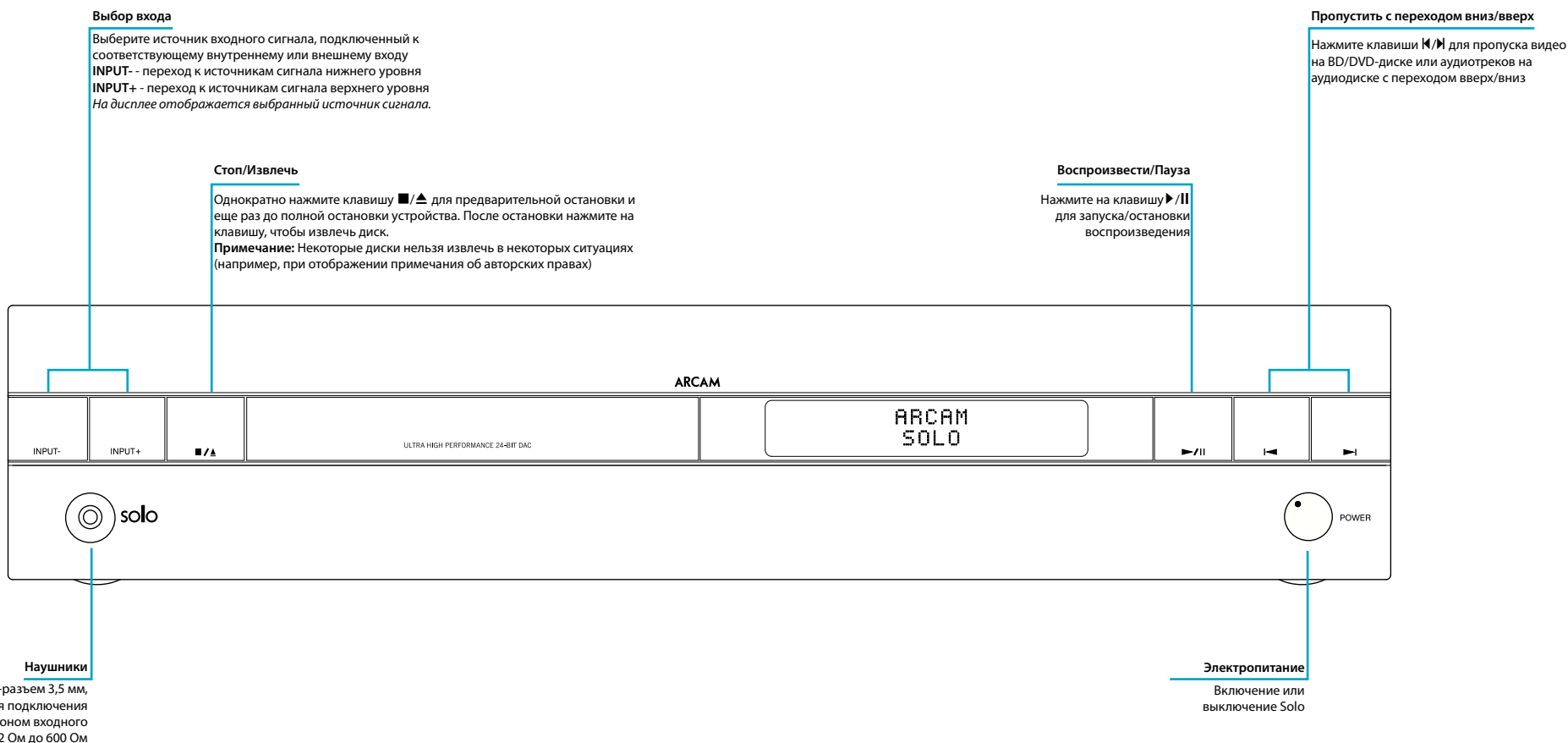

# Верхняя панель

## Органы управления на верхней панели

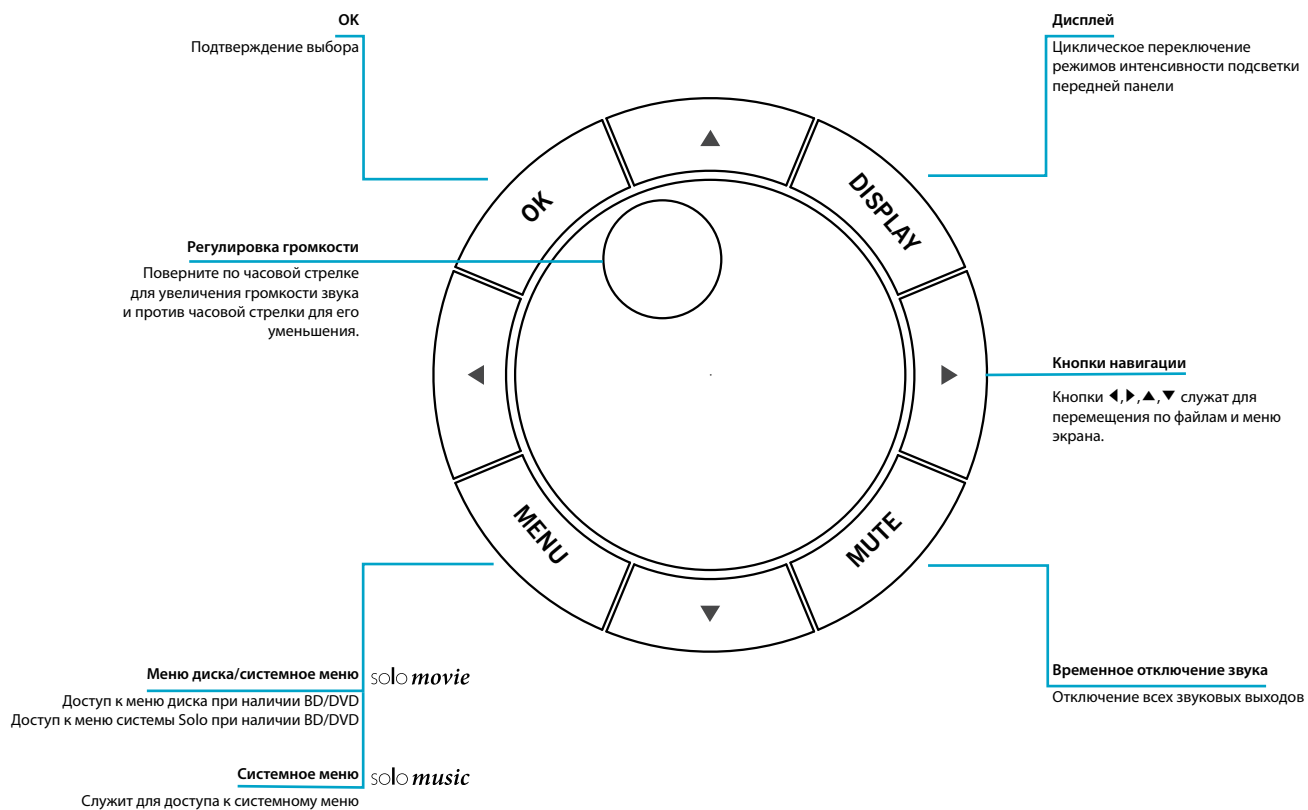

# Задняя панель

## Соединители на задней панели

### Выбор питающего напряжения

Убедитесь, что выбранное напряжение соответствует характеристикам местной электросети.

Служит для подключения к оптическому выходу вашего телевизора  
См. «Оптический аудиовход» на стр. R-10

**ЛИНЕЙНЫЕ ВЫХОДЫ Л/П**  
Служит для подключения стереофонического кабеля, выходящего из аналогового устройства  
См. «Линейный ввод» на стр. R-10

**STB**  
Подключитесь к ресиверу цифрового телевидения через коаксиальный цифровой выход  
См. «Коаксиальный аудиовход» на стр. R-10

**SUB**  
Выход LFE служит для подключения сабвуфера.  
См. «Подключение динамиков» на стр. R-13

**ИНФРАКРАСНЫЙ ПОРТ**  
Служит для подключения устройства удаленного управления  
См. «Инфракрасное подключение» на стр. R-11

**BT и Wi-Fi**  
Подключите комплектные антенны BT и Wi-Fi  
См. «Антенна Bluetooth/Wi-Fi» на стр. R-12

**AUX**  
Стереофонический разъем 3,5 мм служит для подключения к источнику аналогового аудиосигнала.  
См. «Вход Aux» на стр. R-10

**Цифровое аудиовещание/FM**  
Служит для подключения комплектной DAB/FM-антенны  
См. «Антенна DAB/DAB+ и FM» на стр. R-12

**Выходы динамиков**  
Подключите наушники через эти разъемы.  
См. «Динамики» на стр. R-13

solo movie 2.1  
solo music

solo movie 5.1

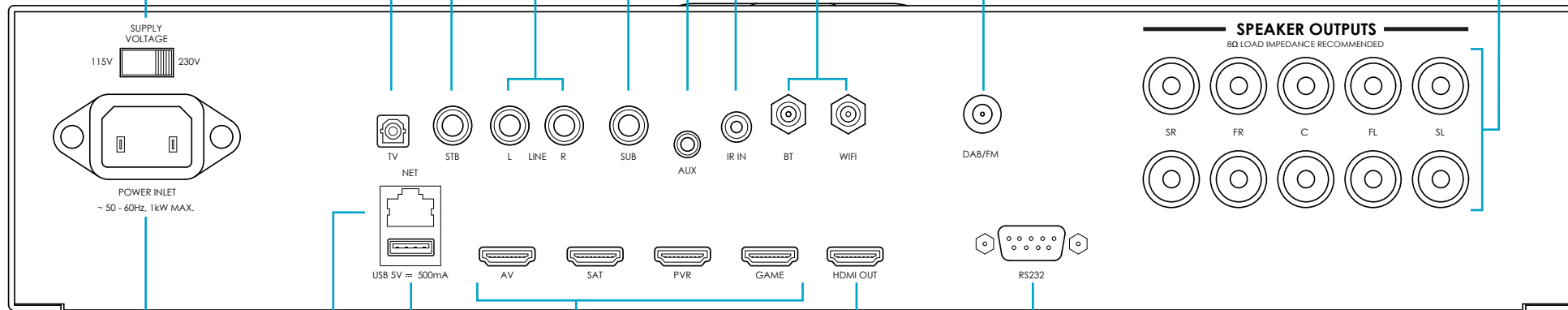

**Разъем электропитания**  
Для подключения соответствующего шнура питания.

**Сетевое подключение**  
Служит для подключения к маршрутизатору домашней сети.  
Для получения более подробной информации см. «Сетевое подключение» на стр. R-11.

**USB**  
Служит для подключения запоминающего USB-устройства.  
См. «форматы дисков и файлов» на стр. R-14

**Выходы HDMI**  
Служат для подключения к вашему устройству через HDMI выходы.  
Для получения более подробной информации см. «Подключение цифровых устройств через HDMI-выход» на стр. R-9.

**HDMI-выход**  
Служит для подключения телевизора и в качестве реверсивного звукового канала (ARC).  
Для получения дополнительной информации смотрите «Подключение цифровых устройств через HDMI-выход» на стр. R-9.

**RS232**  
Служит для подключения к сторонней системе домашней автоматике.  
См. «Последовательное соединение» на стр. R-11



# Аудио-/ видеоразъемы

## Введение

Перед подключением Solo к компонентам-источникам сигнала и динамикам, пожалуйста, внимательно прочтите следующие несколько страниц, на которых будут описаны все имеющиеся входные и выходные разъемы. В разделе «Динамики» объясняется как подключить динамики, чтобы избежать повреждения усилителя, а также как расставить ваши динамики для обеспечения наилучших характеристик.

## Общие сведения

Входные разъемы имеют названия, чтобы облегчить поиск подключаемых устройств (например, «AV» или «SAT»). У них всех входные разъемы одинаковы, так что нет никакой разницы, если вы подключите различные устройства к любому из разъемов. Например, если у вас имеются две игровые консоли, при имеющемся входе AV, вторую игровую консоль можно подключить через AV - входу.

## Подключение цифровых устройств через HDMI-выход

Через HDMI-разъем к звуковой панели можно подключать различные цифровые устройства: декодеры каналов кабельного телевидения, проигрыватели Blu-ray, DVD-проигрыватели, игровые приставки и видеокамеры.

Обращаем ваше внимание, что при использовании данного метода подключения, изображение выводится на дисплей вашего телевизора, а звук воспроизводится через подключенные к Solo громкоговорители. Другие звуковые соединения не требуются.

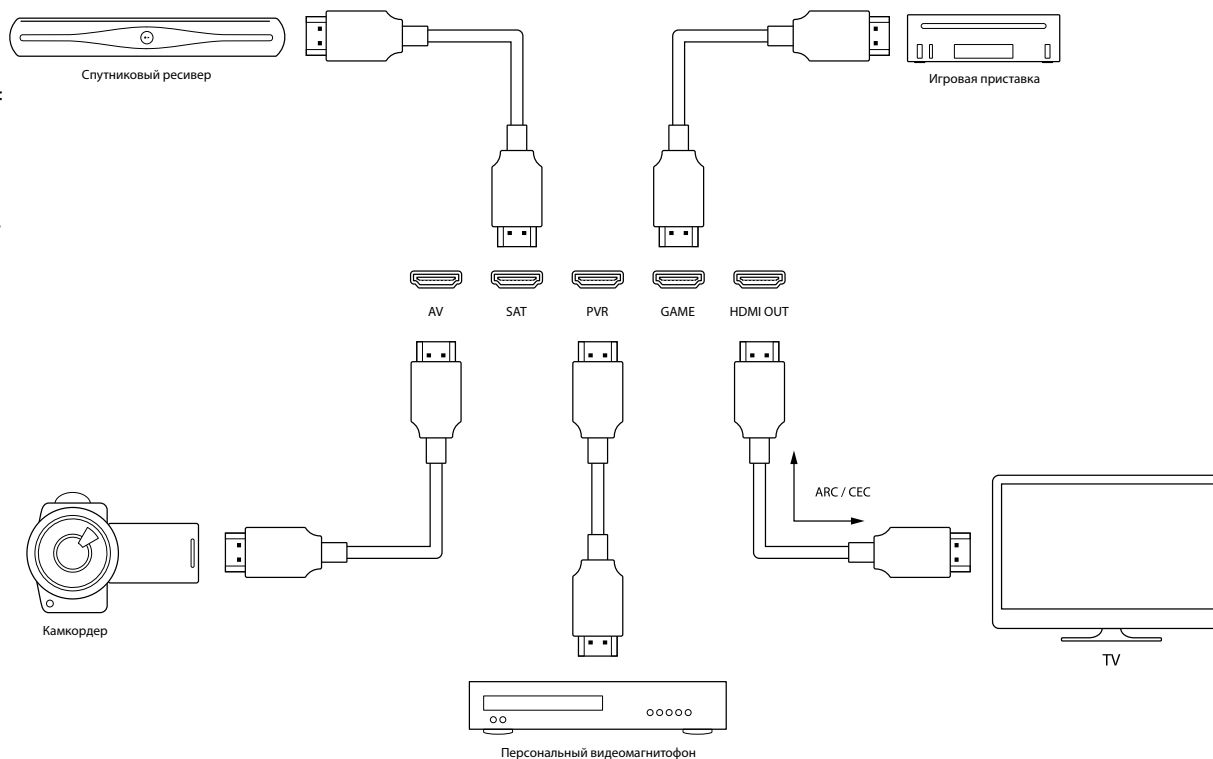

## Цифровые аудиоразъемы

### Оптический аудиовход

Если ваш телевизор не поддерживает ARC, соедините оптический аудиовход телевизора с этим входом

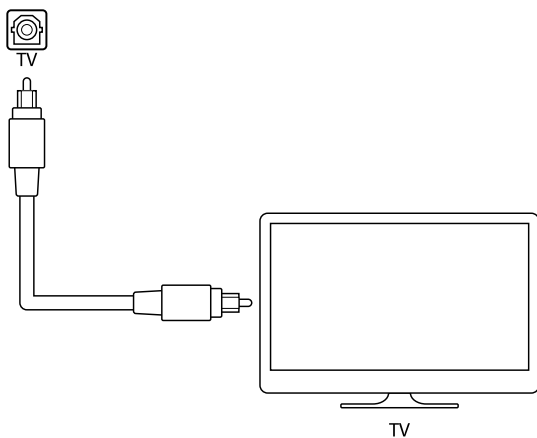

### Коаксиальный аудиовход

Служит для подключения к коаксиальному аудиовыходу ресивера цифрового телевидения

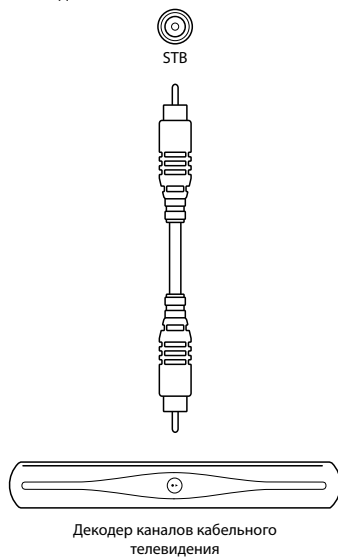

## Аналоговые аудиоразъемы

### Линейный ввод

Служит для подключения любого аналогового аудиоустройства через этот вход с помощью стереофонического кабеля RCA

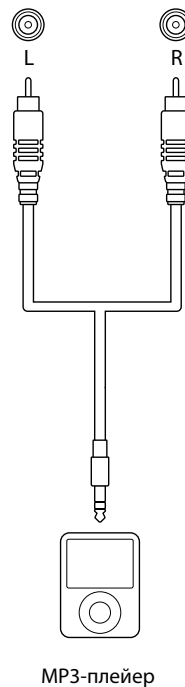

### Вход Aux

Подключите аналоговое аудиоустройство через вход AUX с помощью мини разъема 3,5мм

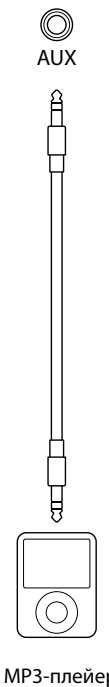

## другие соединения

### Соединение по Bluetooth

Solo имеет встроенный беспроводной модуль *Bluetooth*, обеспечивающий надежное подключение к другим, включенным в сеть *Bluetooth*-устройствам.

#### Синхронизация с *Bluetooth*-устройствами

Включите режим синхронизации Solo, выберите ввод *Bluetooth*, затем нажмите и удерживайте клавишу «OK» на пульте ДУ. Следуйте указаниям, приведенным в инструкциях по эксплуатации вашего *Bluetooth*-устройства. Для завершения синхронизации выберите **SOLO XXXXXX**, где **XXXXXX** уникальный номер, присвоенный вашему устройству Solo, из списка *Bluetooth*-устройств. После завершения синхронизации, ее не нужно выполнять заново.

### USB-подключение

USB-накопители (флэш-диски) могут использоваться для воспроизведения мультимедиа и необходимы для хранения загруженного контента BD-Live. Для работы с контентом BD-Live рекомендуются следующие спецификации:

- Производительность 2GB или более
- Форматирование FAT32
- Высокоскоростной стандарт USB 2.0 (480 Мбит/с)

Solo может проигрывать файлы, сохраненные на съемном USB-накопителе, обычно на флэш-накопителе, и на других совместимых запоминающих USB-устройствах, относящихся к категории съемных.

Ресивер Solo поддерживает только прямое подключение USB-устройств и не будет поддерживать устройства, подключенные через концентратор. При необходимости обеспечения постоянного подключения через **USB** - разъем, можно воспользоваться USB-удлинителем; для получения более подробных сведений о типах поддерживаемых файлов см. «форматы дисков и файлов» на стр. R-14.

Этот разъем можно также использовать для обновления ПО. Для получения более подробной информации обратитесь к «Обновление ПО через USB» на стр. R-33.

### Последовательное соединение

Разъем используется с устройствами управления, в которых имеется последовательный разъем RS232 (например, Crestron и контроллеры с сенсорными экранами AMX).

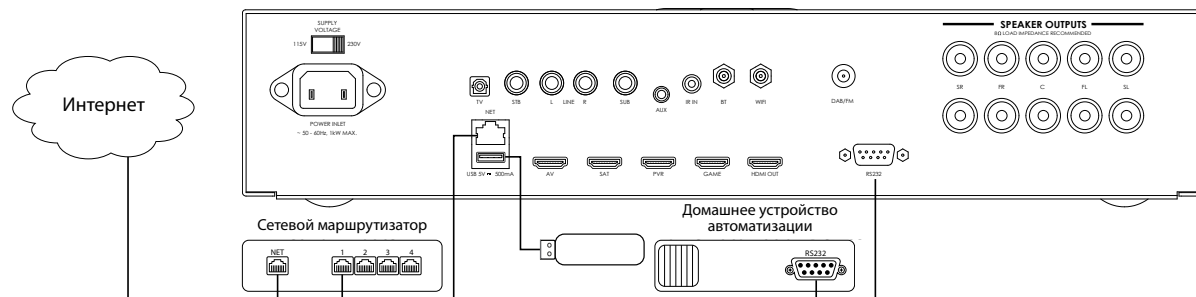

### Сетевое подключение

Solo можно подключить к вашей сети проводным или беспроводным способом.

#### Беспроводное подключение

Для подключения к сети Wi-Fi к Solo необходимо подключить комплектную антенну Wi-Fi, при этом необходимо задать правильные параметры настройки устройства. Изучите инструкции по установке антенны на стр. «Антенна Bluetooth/Wi-Fi» на стр. R-12 и ознакомьтесь со сведениями по настройке интерфейса беспроводных подключений на «Сеть» на стр. R-28.

#### Проводное подключение

При подключении Ethernet-кабеля Solo автоматически выполнит попытку подключения к вашей сети.

Вы должны использовать кабель CAT5, подключенный к разьему RJ45 с пометкой **NET**, на задней панели.

Если в вашей сети используется статический IP-адрес, а не DHCP, необходимо будет указать IP-адрес, шлюз и DNS; для получения сведений по настройке сети см. «Сеть» на стр. R-28.

### Инфракрасное подключение

Инфракрасный порт служит для подключения внешних ИК-ресиверов, когда ИК-ресивер на передней панели Solo полностью или частично закрыт посторонними объектами. Головка служит для модуляции сигнала, рукав -- для заземления.

Поставщиком инфракрасных приемников и вспомогательных передающих устройств и систем является компания Xantech. Для получения дополнительной информации смотрите Интернет-сайт [www.xantech.com](http://www.xantech.com) или попросите вашего дилера компании Arcam



#### ПРИМЕЧАНИЕ

*ИК-порт предназначен для модулированных сигналов. Если внешний ИК-приемник демодулирует ИК-сигнал, он не будет работать. Также ресивер не обеспечивает электропитания для внешних приемников через ИК-разъем, поэтому понадобится внешний источник электропитания.*

# антенные соединители

## Антенна DAB/DAB+ и FM

В ресивере Solo имеется FM-модуль и модуль цифрового аудиовещания/цифрового аудиовещания + модуль ресивера. Тип необходимой вам антенны зависит от ваших предпочтений и местных условий.

Ваш ресивер Solo может отлично принимать радиосигнал, но только если он получает радиосигнал хорошего качества.

Попробуйте антенны, которые входят в комплект вашего ресивера. Если вы находитесь в зоне умеренного или сильного сигнала, этого должно быть достаточно для его качественного приема. В районах со слабым сигналом вам может потребоваться закрепить антенну на крыше или чердаке.

Обратитесь к вашим местным дилерам компании Arcam или специалистам по установке антенн за советом о местных условиях приема сигнала.

На участках с сильным сигналом можно использовать комплектные проводные антенны DAB/DAB+/FM «Т», обеспечивающие нормальный прием. Установите антенну максимально высоко на стене.

В Великобритании по причине вертикальной поляризации транслируемого сигнала Т-элемент устанавливают вертикально для обеспечения приема сигнала DAB/DAB+. В других населенных пунктах проконсультируйтесь с вашим дилером компании Arcam или попробуйте как горизонтальное, так и вертикальное положение для лучшего приема.

Попробуйте использовать каждую стену помещения, чтобы увидеть где результаты приема сигнала будут лучше всего и используйте кнопки или клейкую ленту для крепления антенны в Т-образной форме, но обратите внимание, что кнопки не должны контактировать с внутренним проводом антенны.

В зонах слабого сигнала желательно установить антенну с высоким коэффициентом усиления, антенну для наружного монтажа или антенну для монтажа на крыше, чтобы получить наибольшее количество сервисов.

В зонах приема сигнала группы III (например, в Великобритании), используйте многоэлементную антенну «Яги» с вертикально установленными элементами, так как передаваемый сигнал имеет вертикальную поляризацию. Если вы находитесь рядом с более чем одним передатчиком, используйте всенаправленную или петлевую антенны.

При передаче сигнала DAB/DAB+ в вашем регионе в диапазоне сверхвысоких частот, обратитесь к дилеру за консультацией по вопросу использования наиболее подходящей антенны.

## Антенна Bluetooth/Wi-Fi

Solo укомплектован встроенными антеннами Bluetooth и Wi-Fi.

Обе антенны идентичны их необходимо подключать через соединители сзади Solo, обозначенные BT и WiFi.

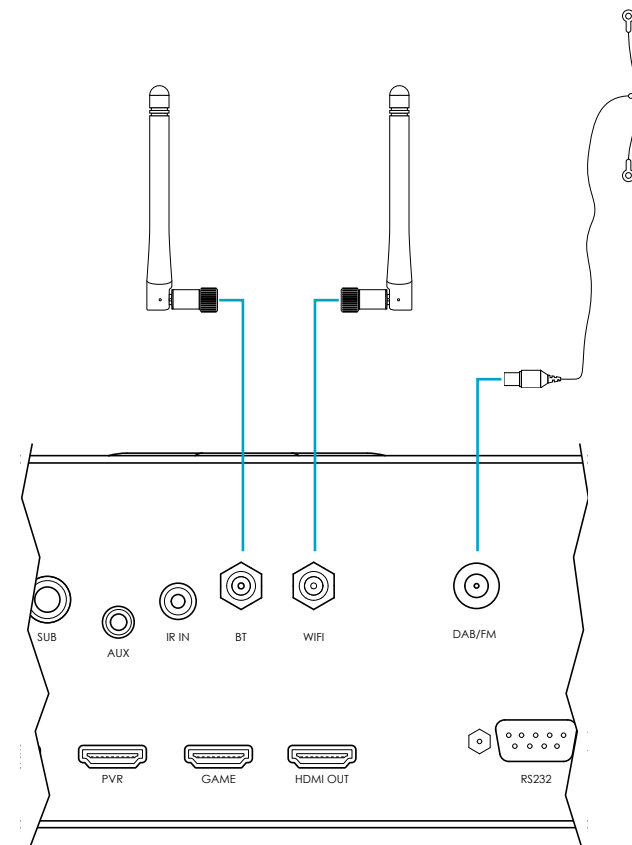

# Динамики

## Подключение динамиков

Solo предназначен для подключения до пяти громкоговорителей с диапазоном сопротивления от 4 до 8 Ом. Устройство оборудовано гнездами для подключения громкоговорителей с помощью разъемов и оголенного провода.

Громкоговорители:

- Solo movie: LS (левый канал объемного звука), L (левый), C (центр), R (правый) и RS (правый канал объемного звука).
- Solo music: L (левый), R (правый)

Активный сабвуфер можно подключить через выход **SUB**. Для получения сведения о рекомендуемом местоположении громкоговорителя смотрите схему на этой странице.

## Кабели динамиков

Громкоговорители должны подключаться к Solo посредством высококачественных медных проводов. В частности для этих целей пригодны кабели с цельнометаллическими жилами из проводникового материала и жилами с напыленным сверху проводником. Не следует применять звонковый провод или дешевые громкоговорители, так как они значительно снижают качество воспроизведения звука.

Соединение соединителей громкоговорителей с портами должно быть плотным независимо от исполнения соединения - оголенными проводами, разъемами или с помощью штекерной вилки; при этом во избежание повреждения соединительных элементов

запрещается пользоваться пассатижами, ключами, гайковертами и другими подобными инструментами.

## Установка громкоговорителей

Настоящая рекомендация является общим указанием по настройке громкоговорителей. Для получения более точной информации изучите документацию, прилагающуюся к вашим громкоговорителям. Полезную информацию о конфигурации помещения для прослушивания можно получить на сайте [www.dolby.com](http://www.dolby.com).

## Акустика помещения

Форма и расстановка мебели в помещении влияют на качество звука. Например, незакрытые поверхности помещений усиливают жесткость звука. Ковры, гобелены и занавески позволяют решить эту проблему.

По возможности не следует использовать для прослушивания квадратные или прямоугольные помещения (длина которых в два раза больше ширины). В таких помещениях создается сильный звуковой резонанс, который придает звуку дополнительные оттенки.

Чем ближе к углам и линиям пересечения стен и пола или стен и потолка устанавливается громкоговоритель, тем сильнее слышатся низкие звуковые тоны, что может оказаться излишним. Иногда звучание громкоговорителей сильно меняется при смещении их на несколько дюймов в сторону

## Настройка громкоговорителей

Надлежащее расположение громкоговорителей является ключевым фактором высококачественного звучания домашних кинотеатров (см. диаграмму). Громкоговорители следует устанавливать на твердые подставки на расстоянии 15 см от задней стены и 60 см от боковой стены.

Не следует устанавливать громкоговорители на пол (если они не предназначены для напольной установки) или в углах помещения. Динамики громкоговорителя должны располагаться на уровне или немного выше уровня ушей пользователя в сидячем положении. Если возможно, расположите места для сидения посередине между громкоговорителями объемного звучания. Звучание зависит от акустических свойств помещения, поэтому поэкспериментируйте, меняя местоположение громкоговорителей.

## Сабвуфер

Положение сабвуфера будет влиять на общее качество звука. Установка устройства у стены или в углу повышает производительность устройства и чистоту низкочастотных звуков. Однако помещения реагируют на это по-разному, поэтому мы рекомендуем поэкспериментировать, установив устройство на расстоянии 15 см от стены.

## Подставки для громкоговорителей

Чем крепче громкоговоритель закреплен, тем лучше его звучание. Мы рекомендуем использовать металлические подставки высотой 40-60 см.

Убедитесь, что подставки и/или громкоговорители не шатаются. Амортизирующие подставки, которые не «звенят» при ударе карандашом, позволяют повысить эффективность работы громкоговорителя.

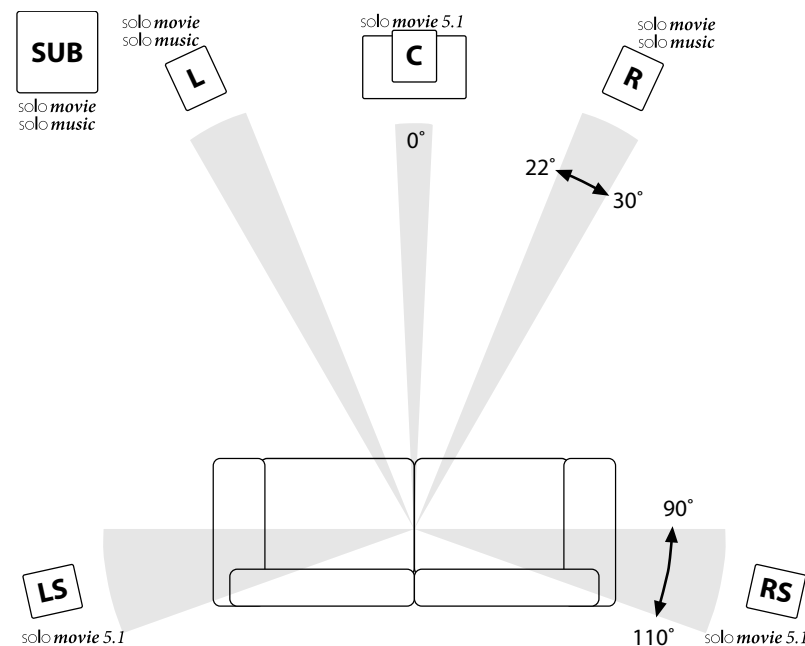

# форматы дисков и файлов

## Воспроизводимые диски

Solo movie поддерживает следующие типы дисков:



Blu-ray 3D



Blu-ray диск



DVD-Video's



DVD-R



DVD-RW



CD-Audio



CD-R



CD-RW



Компакт-диски Super Audio CD

Solo movie поддерживает следующие типы дисков:



CD-Audio



CD-R



CD-RW



Компакт-диски Super Audio CD

Устройство Solo movie и Solo music проигрывает файлы (с диска, USB и из сети) следующих поддерживаемых форматов:

- FLAC, до 24 бит, 192 кГц
- WAV, до 24 бит, 192 кГц
- AAC, до 24 бит, 96 кГц
- AIFF, до 24 бит, 192 кГц
- OGG, до 24 бит, 192 кГц
- MP3, до 320 кбит/с, 48 кГц
- WMA, до 192 кбит/с, 48KHz

## Поддерживаемые видеоформаты (только Solo movie)

Совместимость видеофайлов с вашим проигрывателем ограничена следующими показателями:

- Максимальный размер разрешения: 1920x1080 (Ш x В) пикселей
- Расширения файлов: .wmv, .avi, .mp4, .mpeg, .mpg, .vob, .mkv (Примечание: Данный проигрыватель не может воспроизводить файлы, кодированные в Divx)
- Проигрываемые форматы аудио: Dolby Digital, DTS, MP3, WMA, AAC
- Частота дискретизации: в пределах 32~48 кГц (для WMA), 8~48 кГц (для Mp3)
- Скорость цифрового потока (битрейт): в пределах 32~192 кбит/с (для WMA), 32~320 кбит/с (для Mp3)
- Не все аудиоформаты типов WMA и AAC совместимы с данным проигрывателем.
- Для воспроизведения видеофайлов HD WMA рекомендуется использовать Blu-ray, DVD или USB 2.0 диски.
- Данный проигрыватель не поддерживает файлы, которые записаны с использованием технологий GMC (глобальная компенсация движения) или Opel (определение векторов движения с точностью до четверти пиксела). Это технологии кодирования видео в стандарте MPEG4, наподобие DivX.

## Региональное кодирование (только Solo movie)

Blu-ray-проигрывателям, Blu-ray или DVD дискам присваиваются коды по региону, в котором они реализуются. Если региональные кодировки не совпадают, диск воспроизводиться не будет.

Региональный код Blu-ray дисков	Регион
A	Северная Америка, Центральная Америка, Южная Америка, Южная Корея, Япония, Тайвань, Гонконг и Юго-Восточная Азия
B	Европа, Гренландия, Французские территории, Ближний Восток, Африка, Австралия и Новая Зеландия
C	Индия, Китай, Россия, Центральная и Южная Азия
A + B + C	Все регионы

### Выбор региона

Согласно требованиям местного законодательства; в версии устройства для Северной Америки опции выбора региона не предусмотрено.

Региональный код DVD дисков	Регион
1	Северная Америка
2	Европа, Япония, Ближний Восток, Египет, Южная Африка, Гренландия
3	Тайвань, Корея, Филиппины, Индонезия, Гонконг
4	Мексика, Южная Америка, Центральная Америка, Австралия, Новая Зеландия, Океания, Карибский бассейн
5	Россия, Восточная Европа, Индия, большая часть Африки, Северная Корея, Монголия
6	Китай
Все	Все регионы

Символы, обозначающие диски, воспроизводимые в Северной Америке:



Символы, обозначающие диски, проигрываемые в Европе:



# Основные функции

## Эксплуатация вашего Solo

### Введение

В настоящем разделе разъяснены основные способы эксплуатации Solo. Обратите внимание, что для оптимальной производительности может понадобиться правильная настройка Solo. Подробные данные о системных параметрах настройки представлены в «Меню параметров настройки» на стр. R-26.

### Включение

Включите устройство, нажав кнопку POWER. Если устройство включено в сеть, светодиодный индикатор состояния будет гореть зеленым светом. Если кнопка POWER была нажата (или было отключено от электросети) в режиме ожидания, то устройство снова вернется в режим ожидания при появлении питания.

### Режим ожидания

Solo находится в режиме ожидания, который можно включить нажатием кнопки  на пульте ДУ. В режиме ожидания на дисплее отсутствует информация, а индикатор power горит красным цветом.

Если устройство не будет использоваться в течение длительного периода времени, рекомендуется отключить его от электрической сети в целях экономии электроэнергии.

Для выключения режима ожидания нажмите кнопку  на пульте ДУ.

### Домашний экран

Для вывода на дисплей домашнего экрана Solo в любое время нажмите кнопку . С домашнего экрана обеспечивается доступ к следующим опциям:

	Запуск проигрывания CD/DVD/BD-диска. См. «проигрывание диска» на стр. R-23.
	Позволяет воспроизводить мультимедийные файлы. «Работа по сети/USB» на стр. R-24.
	Доступ к опциям параметров настройки Solo. «Меню параметров настройки» на стр. R-26.
	Позволяет выбирать различные входы Solo

### Выбор источника сигнала

Для выбора определенного источника нажимайте клавиши «INPUT-» или «INPUT+» на передней панели, пока на дисплее на передней панели не отобразится источник, или нажмите соответствующую клавишу включения источника на пульте ДУ (см «Режим работы устройства / кнопки источников сигнала» на стр. R-17).

Доступны следующие источники сигнала:

RADIO	Встроенный DAB/FM-тюнер
BT	Встроенный Bluetooth-порт
MEDIA	Сетевой вход (например, для устройств UPnP), порт для полупроводникового USB-устройства (например, запоминающего устройства)
DISC	Встроенный проигрыватель дисков
AV	Аудиовизуальный HDMI-вход
SAT	Спутниковый HDMI-вход
PVR	HDMI-вход персонального видеоманитофона
GAME	HDMI-вход для игровой консоли
LINE	Аналоговый стерефонический аудиовход
AUX	Аналоговый аудиовход 3,5мм
STB	Коаксиальный цифровой аудиовход телевизионной абонентской приставки
TB	Оптический ТВ-аудиовход

Определенный источник входящего потока можно также выбрать, воспользовавшись соответствующей опцией на домашнем экране, как описано в предыдущем разделе.

### Регулировка громкости

Звук можно увеличить или уменьшить путем поворота роторного регулятора уровня громкости на передней панели (см. «Органы управления на верхней панели» на стр. R-7) или нажатием соответствующих клавиш на пульте дистанционного управления (см. «Регулировка громкости» на стр. R-17).

### Наушники

Чтобы использовать наушники Solo, подключите их к соответствующему разъему на передней панели.

При подключении наушников к соответствующим разъемам на передней панели выходы для подключения наушников и сабвуфера отключаются, а звук микшируется до двух каналов (2.0).

# Пульт дистанционного управления

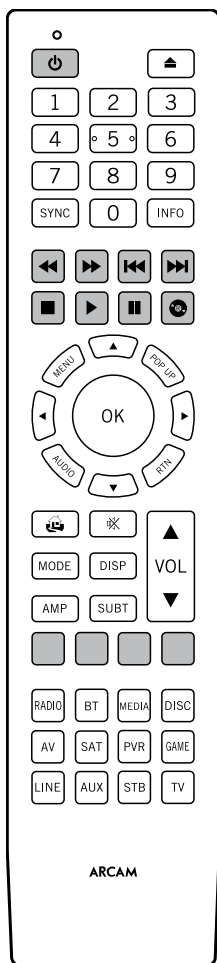

## Универсальный пульт ДУ Solo

Пульт ДУ Solo -- это сложно технический «универсальное» ПДУ с подсветкой, которое служит для управления устройствами (до восьми единиц). Необходимо предварительно запрограммировать пульт для работы с Solo и использования обширной встроенной библиотеки встроенных кодов, его также можно использовать для управления тысячами различных аудиовизуальных устройств других торговых марок, таких как телевизоры, спутниковые ресиверы, телевизионные абонентские приставки, персональные видеомэгафитоны (PVR) и т.д.

Пульт ДУ Solo является «обучаемым», так что ему можно задать практически любую функцию, которая была в прежнем пульте ДУ.

### Установка батарей в пульт дистанционного управления

- Откройте крышку батарейного отсека на задней панели телефона, сдвинув ее в сторону.
- Вставьте две батареи «AAA», как показано на рисунке в отсек для батарей.
- Установив крышку батарейного отсека в исходное положение, задвиньте ее на штатное место до характерного щелчка.

## Использование пульта дистанционного управления

При использовании пульта дистанционного управления помните о следующем:

- Убедитесь, что на участке между пультом ДУ и датчиком ДУ на передней панели нет посторонних предметов. Радиус действия пульта дистанционного управления составляет около 7 метров. (Если датчик дистанционного управления закрыт, на задней панели устройства имеется ИК-порт для приема сигнала пульта ДУ. Проконсультируйтесь со своим дилером для получения более подробной информации.)
- На устойчивость работы пульта ДУ влияет яркое солнечное и флуоресцентное излучение, попадающее на датчик управляющего сигнала на Solo.
- Если вы заметили уменьшение радиуса действия пульта дистанционного управления, замените в нем батареи.

### ПРИМЕЧАНИЕ

- Неправильное использование батарей может привести к опасной ситуации, например, протечке или взрыву.
- Не используйте вместе старые и новые батареи.
- Не используйте вместе неодинаковые батареи. Хотя они могут выглядеть одинаково, различные батареи могут иметь разное напряжение.
- Убедитесь, что полюсы плюс (+) и минус (-) батарей соответствуют направлению, указанному в батарейном отсеке.
- Извлекайте батареи из оборудования, если его не планируется использовать в течение месяца и более.
- При утилизации использованных батарей следуйте государственным и местным нормам, применяемым в вашей стране или регионе.

### Пульт ДУ Solo отвечает требованиям Части 15 Правил Федерального агентства по связи

Данное оборудование прошло испытания и было признано как соответствующее ограничениям для цифровых устройств класса «В» согласно части 15 правил FCC. Данные ограничения разработаны для обеспечения достаточной защиты от неблагоприятных воздействий при установке устройств в жилых помещениях. Данное оборудование генерирует, использует и может излучать радиочастотную энергию, и, если оно установлено и используется не в соответствии с инструкциями, может создавать вредные помехи для радиосвязи. Тем не менее, нет никакой гарантии, что помехи не возникнут в каком-то конкретном случае установки. Если вредные помехи для приема радио-и телесигналов вызваны именно данным оборудованием, что можно определить путем его включения и выключения, то пользователю рекомендуется попытаться устранить помехи с помощью одного или нескольких следующих способов:

- Изменить ориентацию или местоположение приемной антенны.
- Увеличить расстояние между оборудованием и приемником.
- Подключить оборудование и приемник к розеткам, имеющим отдельные контуры сети электропитания.
- Обратиться за консультацией/помощью к дилеру или опытному технику по теле-и радиооборудованию.



## Полезная информация

### Подсветка

Подсветка включается на восемь секунд при каждом нажатии кнопки. Это дает возможность использовать пульт в условиях слабого освещения.

### Мигание индикатора электропитания

Мигание в течение короткого времени указывает на правильное нажатие кнопки.

Множественные мигания в течение короткого времени говорят о передаче информации (например, кода устройства) или сигнализируют о начале и успешном окончании программной последовательности.

Символ «» используется в данном руководстве для обозначения мигания индикатора питания.

### Тайм-ауты и неназначенные кнопки

Тайм-аут – По истечении 30 секунд пульт дистанционного управления выходит из режима программирования и возвращается в режим нормальной работы.

Залипание кнопки – если какая-либо кнопка остается постоянно нажатой в течение 30 секунд, пульт ДУ прекращает ИК-передачу для сохранения энергии батареи. Пульт ДУ остается выключенным до полного отпускания всех кнопок.

Неназначенные кнопки – пульт дистанционного управления игнорирует любые нажатия неназначенных кнопок для определенного режима устройства и не осуществляет ИК передачу.

### Индикатор низкого заряда батарей

Когда батареи разряжаются, светодиод мигает пять раз при нажатии кнопки:



Если это происходит, установите две новых щелочных батареи AAA как можно скорее.

### Режим работы устройства / кнопки источников сигнала

Поскольку пульт дистанционного управления может управлять Вашим ресивером Solo, а также рядом других устройств, многие кнопки имеют более одной функции в зависимости от режима устройства, выбранного на пульте.

Кнопки переключения режима работы устройства (смотрите ниже) служат для выбора источника сигнала для Solo. При коротком нажатии одной из этих кнопок на устройство передается команда для смены источника сигнала.

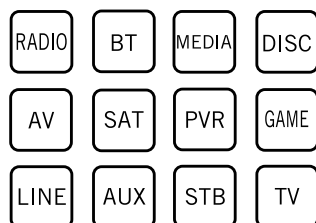

RADIO	Встроенный DAB/FM-тюнер
BT	Встроенный Bluetooth-порт
MEDIA	Сетевой вход (например, для устройств UPnP), порт для полупроводникового USB-устройства (например, запоминающего устройства)
DISC	Встроенный проигрыватель дисков
AV	Аудиовизуальный HDMI-вход
SAT	Спутниковый HDMI-вход
PVR	HDMI-вход персонального видеомagneфона
GAME	HDMI-вход для игровой консоли
LINE	Аналоговый стерефонический аудиовход
AUX	Аналоговый аудиовход 3,5мм
STB	Коаксиальный цифровой вход для телевизионной абонентской приставки
TV	Оптический ТВ-аудиовход

Каждый режим устройства изменяет поведение многих кнопок пульта для управления соответствующим устройством. Например: в режиме DISC нажатие кнопки  приводит к воспроизведению предыдущей дорожки компакт-диска, а в режиме AV нажатие кнопки  служит командой переключения ТВ-каналов вниз.

Пульт ДУ остается в последнем выбранном режиме работы устройства, поэтому нет необходимости нажимать клавишу выбора режима устройства перед каждой кнопкой управления, если необходимо, например, воспроизвести или пропустить трек на компакт-диске.

### Кнопки навигации

Кнопки навигации перемещают курсор в меню настроек или в экранном меню. Они также дублируют навигационные функции оригинальных пультов дистанционного управления, поставляемых в комплекте с другими домашними мультимедийными устройствами вашей системы. Клавиша «OK» служит для подтверждения параметра настройки.

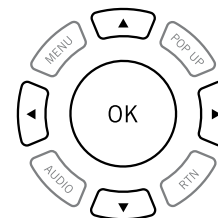

### Регулировка громкости



По умолчанию пульт ДУ настроен таким образом, что регулятор уровня громкости и клавиша отключения звука (VOL ▲, VOL ▼ и MUTE) всегда управляют уровнем громкости Solo независимо от текущего режима работы пульта ДУ. Это называется «сквозным управлением» громкостью.

Если вы, например, слушаете CD-диск, Solo будет работать в режиме CD для управления CD-плеером. Вы можете использовать кнопки регулировки уровня громкости на пульте ДУ, чтобы непосредственно регулировать уровень громкости Solo без предварительного нажатия кнопки AMP для переключения пульта ДУ в режим AMP. Кнопки регулировки уровня громкости на пульте дистанционного управления работают по принципу «сквозного управления» через режим CD в режиме AMP.

При желании «сквозное управление» громкостью можно отключить по отдельности для каждого режима устройства.

### Настройка пульта ДУ Solo

Пульт дистанционного управления имеет функцию обучения командам, которая с помощью клавиатуры ПДУ позволяет копировать до 16 функций. Более подробную информацию о настройке этой и других функций вы можете найти здесь «настройка пульта дистанционного управления» на стр. R-20.

## Режим устройства AMP

Кнопка режима устройства **AMP** служит для настройки пульта ДУ для управления Solo. Нажатие данной кнопки не влияет на выбранный способ получения сигнала устройством Solo.

Функции пульта дистанционного управления Solo зависят от контекста внутренних источников сигнала и описаны в следующей таблице.

	Включение рабочего режима и режима ожидания Solo.
	Открытие/закрытие лотка диска.
0...9	Поиск и воспроизведение трека, соответствующего нажатой кнопке при воспроизведении компакт-диска.
SYNC	Синхронизация видео и аудио. Могут быть задержки по причине обработки видеосигнала, что является причиной несоответствия звука и изображения. Вы это заметите, когда звук речи не будет синхронизирован с движением губ изображения. Вы можете компенсировать этот эффект, настроив функцию задержки для синхронизации губ. Нажмите кнопку sync и кнопки навигации  и . Нажмите еще раз, чтобы выйти из меню синхронизации аудио и видео.
INFO	Циклическая смена информации, отображаемой в нижней левой части дисплея на передней панели.
	Перемотка CD, DVD и BD назад.
	Перемотка CD, DVD и BD вперед.

	Возврат к началу текущего/предыдущего трека на CD, DVD или BD.
	Переход в начало следующего трека на CD, DVD или BD.
	Остановка проигрывания CD, DVD и BD.
	Воспроизвести контент CD, DVD и BD.
	Временное прекращение проигрывания CD, DVD и BD.
MENU	Меню диска.
POP UP	Активация всплывающего меню BD, если применимо.
RTN	Возврат с данного меню к меню BD/DVD.
AUDIO	Выбор между доступными на BD/DVD аудиозаписями
	Навигация по файлам и меню на экране. Клавиша «OK» служит для выбора выделенного файла или входа в выделенный пункт меню на экране (эквивалент клавиши «Enter» или «Select» на некоторых пультах ДУ).
AMP+	Переход в рабочий режим из режима ожидания
AMP+	Переход в режим ожидания
AMP+	Служит для изменения разрешения изображения
	Переход в верхнему уровню меню («Домой»).
	Включает/выключает функцию отключения звука Solo.

MODE	Циклически выбирает доступные режимы объемного звука и понижающего микширования.
DISP	Циклическое переключение опций яркости дисплея на передней панели
	Увеличить/уменьшить мощность звука усилителя
AMP	Сброс настроек пульта дистанционного управления в режиме AMP.
SUBT	Циклическое переключение субтитров, если они имеются на DVD или BD
RED	Красная кнопка для BD
GREEN	Зеленая кнопка для BD
YELLOW	Желтая кнопка для BD
BLUE	Синяя кнопка для BD.
RADIO	Внутренний вход FM/DAB-тюнера
BT	Встроенный Bluetooth-порт
MEDIA	Сеть, ввод подключения USB медиаустройства
DISC	Встроенный дисковый ввод
AV	Вход AV HDMI
SAT	Спутниковый HDMI-вход
PVR	Вход PVR HDMI
GAME	HDMI-вход для игровой консоли
LINE	Розеточный аналоговый фоно-вход
AUX	Розеточный аналоговый вход 3,5 мм
STB	Цифровой коаксиальный аудиовход STB
TV	Оптический телевизионный аудиовход

### Bluetooth - команды

Аудиовход *Bluetooth* выбирают путем нажатия на пульте ДУ клавиши **BT** во время работы устройства в режиме **AMP**. При подключении к устройству передачи аудиопотока, нижеприведенные клавиши используются для навигации по аудиозаписям.

	Выбор предыдущей/следующей дорожки в текущем списке воспроизведения.
	Воспроизведение текущего трека.
	Временная остановка воспроизведения текущего трека.

### Медиасеть / USB-команды

При использовании сетевого клиента указанные ниже кнопки используются для перемещения музыкальных файлов в режиме **AMP**.

	Перемещение по файлам на экране. <b>OK</b> выбор/воспроизведение выделенного файла.
	Выбор предыдущей/следующей дорожки в текущем списке воспроизведения.
	Воспроизведение текущего трека.
	Временная остановка воспроизведения текущего трека.
	Остановка воспроизведения.
	Возврат на верхний уровень навигации меню клиентской сети («Home»).

## Режим SAT

Кнопка SAT выбирает режим SAT в качестве источника сигнала. Если пульт дистанционного управления Solo настроен для работы с вашим спутниковым тюнером, он может управлять данным устройством.

	Переключение между рабочим режимом и режимом ожидания.
0...9	Соответствуют начальной функции цифровых кнопок. Как правило, используется для выбора канала.
INFO	Отображение ИНФОРМАЦИИ на ЭКРАННОМ МЕНЮ, если такая функция имеется.
	Обратная перемотка
	Быстрая перемотка вперед
	Канал вниз
	Канал вверх
	Остановка воспроизведения
	Воспроизведение контента
	Временно приостановить воспроизведение контента
	Запись
МЕНЮ	Меню
	Меню навигации и выбора программ. Кнопка <b>OK</b> предназначена для подтверждения выбора (эквивалент кнопки «Enter» или «Select» на некоторых пультах дистанционного управления).
	Переход в верхнему уровню меню («Домой»).
RTN	Назад
AMP	Сброс настроек пульта дистанционного управления в режиме AMP.
RED	КРАСНАЯ кнопка для спутникового тюнера.
GREEN	зеленая кнопка для спутникового тюнера.
YELLOW	желтая кнопка для спутникового тюнера.
BLUE	синяя кнопка для спутникового тюнера.

## Режим персонального видеорекодера

Кнопка PVR выбирает режим PVR в качестве источника сигнала.

При настройке для работы с персональным видеопроектором (на жестких дисках) или аналогичным устройством, пульт ДУ Solo можно использовать для управления ими.

	Включение рабочего режима и режима ожидания Solo.
0...9	Соответствуют начальной функции цифровых кнопок. Как правило, используется для выбора канала
INFO	Отображение ИНФОРМАЦИИ на ЭКРАННОМ МЕНЮ, если такая функция имеется.
MODE	Выбор библиотеки или мультимедийной функции.
◀	Обратная перемотка
▶	Быстрая перемотка вперед
◀◀	Канал вниз
▶▶	Канал вверх
■	Остановка воспроизведения
▶	Воспроизведение контента
	Временно приостановить воспроизведение контента
	Запись
MENU	Открывает электронную программу передач на некоторых спутниковых тюнерах и декодерах.
	Меню навигации и выбора программ. Кнопка <b>OK</b> предназначена для подтверждения выбора (эквивалент кнопки «Enter» или «Select» на некоторых пультах дистанционного управления).
	Переход в верхнему уровню меню («Домой»).
AUDIO	Выбор функции «помощь».

SUBT	Циклическое переключение субтитров, если они доступны.
AMP	Сброс настроек пульта дистанционного управления в режиме AMP.
RED	КРАСНАЯ кнопка для персонального видеорекодера.
GREEN	зеленая кнопка для персонального видеорекодера.
YELLOW	желтая кнопка для персонального видеорекодера.
BLUE	синяя кнопка для персонального видеорекодера.

## Режим STB

Кнопка STB выбирает режим STB в качестве источника сигнала.



При настройке для работы с ТВ-декодером или аналогичным устройством, пульт ДУ Solo можно использовать для управления ими.

	Включение рабочего режима и режима ожидания Solo.
0...9	Соответствуют начальной функции цифровых кнопок. Как правило, используется для выбора канала
INFO	Отображение ИНФОРМАЦИИ на ЭКРАННОМ МЕНЮ, если такая функция имеется.
MODE	Выбор библиотеки или мультимедийной функции.
◀	Обратная перемотка
▶	Быстрая перемотка вперед
◀◀	Канал вниз
▶▶	Канал вверх
■	Остановка воспроизведения
▶	Воспроизведение контента

	Временно приостановить воспроизведение контента
	Запись
MENU	Открывает электронную программу передач на некоторых спутниковых тюнерах и декодерах.
	Меню навигации и выбора программ. Кнопка <b>OK</b> предназначена для подтверждения выбора (эквивалент кнопки «Enter» или «Select» на некоторых пультах дистанционного управления).
	Переход в верхнему уровню меню («Домой»).
AUDIO	Выбор функции «помощь».
SUBT	Циклическое переключение субтитров, если они доступны.
AMP	Сброс настроек пульта дистанционного управления в режиме AMP.
RED	КРАСНАЯ кнопка для декодера
GREEN	зеленая кнопка для декодера
YELLOW	желтая кнопка для декодера
BLUE	синяя кнопка для декодера

## Режим ТВ-устройства

Кнопка режима устройства TV настраивает пульт дистанционного управления на управление функциями телевизора или иного устройства отображения. Нажатие этой кнопки также выбирает TV в качестве источника сигнала.

	Переключение между рабочим режимом и режимом ожидания. (Некоторые телевизоры требуют использования цифровой кнопки для их включения).
0...9	Соответствуют начальной функции цифровых кнопок. Как правило, используется для выбора канала
INFO	Отображение ИНФОРМАЦИИ на ЭКРАННОМ МЕНЮ, если такая функция имеется.
◀	Канал вниз
▶	Канал вверх
INFO	Отображает информацию об изображении. Эта функция предназначена только для ТВ.
MENU	Программа
	Меню навигации и выбора программ. Кнопка <b>OK</b> предназначена для подтверждения выбора (эквивалент кнопки «Enter» или «Select» на некоторых пультах дистанционного управления).
	Переход в верхнему уровню меню («Домой»).
SUBT	Циклическое переключение субтитров, если они доступны.
AMP	Сброс настроек пульта дистанционного управления в режиме AMP.
RED	КРАСНАЯ кнопка для ТВ
GREEN	ЗЕЛЕНАЯ кнопка для ТВ
YELLOW	ЖЕЛТАЯ кнопка для ТВ
BLUE	СИНЯЯ кнопка для ТВ

## Режимы устройства AV, GAME, LINE и AUX

Режимные клавиши **AUX**, **AV**, **GAME** и **LINE** служат для выбора в качестве источника **AUX**, **AV**, **GAME** и **LINE**.

# настройка пульта дистанционного управления

## ПРИМЕЧАНИЕ

На следующих страницах однократное мигание индикатора питания пульта дистанционного управления отображается символом .

## Обучение командам

Пульт дистанционного управления поставляется с полной библиотекой заранее запрограммированных кодов. После настройки пульта дистанционного управления на Ваше устройство, Вы можете обнаружить одну или более функций на Вашем исходном пульте дистанционного управления, которые отсутствуют на клавиатуре. Для удобства, пульт дистанционного управления предлагает функцию обучения командам, которая позволяет Вам копировать до 16 функций с исходного пульта на его клавиатуру.

Перед началом эксплуатации, убедитесь:

- Пульт дистанционного управления работает корректно.
- Пульты дистанционного управления не направлены на ваше устройство.
- На пульте дистанционного управления установлены новые батарейки.
- Пульты дистанционного управления не находятся под прямыми солнечными лучами или сильными люминесцентными лампами.

## ПРИМЕЧАНИЕ

Изученные функции зависят от режима. Вы можете назначить одной кнопке до восьми различных функций с помощью отдельных функций запоминания для каждого режима.





## Непосредственная установка кода (способ 1)

Первый способ заключается в программировании пульта дистанционного управления необходимого устройства с помощью 3-значного числа; смотрите «Таблицы кодов устройства». Запишите предлагаемые номера – самые популярные коды указаны вначале. Включите устройство.

1. Нажмите кнопку «Устройство» на продукте, который вы хотите настроить, и кнопку 1. Удерживайте обе кнопки в течение трех секунд, пока не загорится индикатор.
2. Вы теперь находитесь в режиме установки и можете отпустить кнопки.
3. Введите 3-значный код устройства.
4. Если введен правильный 3-значный код, устройство отключится. В противном случае введите следующий код из списка, пока устройство не выключится.
5. После того, как правильный код найден, нажмите кнопку «Устройство» еще раз. Индикатор мигнет три раза  для подтверждения, что код был успешно сохранен.



## Настройка поиска в библиотеке (способ 2)

Поиск по библиотеке позволяет Вам найти все коды, хранящиеся в памяти пульта дистанционного управления. Это может занять намного больше времени, чем с предыдущим методом, поэтому используйте этот метод в следующих случаях:

- Ваше устройство не реагирует на пульт дистанционного управления после того, как Вы попробовали все коды, указанные для Вашей марки.
  - Ваша марка вообще не указана в таблицах кодов устройств.
1. Нажмите кнопку «Устройство» на продукте, который вы хотите настроить, и кнопку 1. Удерживайте обе кнопки в течение трех секунд, пока не загорится индикатор.
  2. Наведите пульт дистанционного управления на необходимое устройство и нажмите кнопку  или  на панели навигации. При каждом нажатии кнопки  или  код засчитывает одно значение вверх (или вниз) номера кода и сравнивает его с сигналом отключения устройства.
  3. Продолжайте нажимать кнопку вверх или вниз с интервалом около одной секунды, пока устройство не отключится. (Не используйте одновременно кнопки вверх и вниз. Вам следует двигаться только в одном направлении.)
  4. Чтобы сохранить правильный код, нажмите кнопку «Устройство» еще раз. Индикатор мигнет три раза  для подтверждения, что код был успешно сохранен.

## Запоминание команд (способ 3)

Третий метод предполагает «обучение» пульта дистанционного Arcam с исходного пульта для устройства. Два пульта ДУ должны находиться друг напротив друга на расстоянии приблизительно 10 см.

1. Нажмите кнопку «Устройство» на продукте, который вы хотите настроить, и кнопку 3. Удерживайте обе кнопки в течение трех секунд, пока не загорится индикатор.
2. Нажмите кнопку на пульте дистанционного управления Arcam, которой Вы хотите присвоить команду. Светодиодный индикатор мигнет один раз , обозначая, что пульт дистанционного управления готов к запоминанию команды.
3. Нажмите и удерживайте соответствующую кнопку на другом пульте дистанционного управления, пока светодиодный индикатор не мигнет два раза . Это указывает на то, что пульт дистанционного управления Arcam принял команду с другого Вашего пульта.
4. Продолжите запоминание команд с другого пульта дистанционного управления, нажимая следующую кнопку на пульте дистанционного управления и повторяя шаги 2 и 3.
5. Когда пульт дистанционного управления запомнил все выбранные команды, нажмите и удерживайте кнопку «Устройство», которая использовалась вместе с числовой кнопкой 3, для сохранения введенных команд.

## ПРИМЕЧАНИЕ

Если индикатор пульта дистанционного управления Arcam мигнет пять раз , в процессе обучения произошла ошибка.





Кнопки AMP и RADIO не предназначены для запоминания команд.

## Важные примечания



- Как только вы начали операцию обучения пульта, у вас есть примерно десять секунд для выполнения каждого шага. В случае превышения времени ожидания вам придется начать весь процесс заново.
- Функция обучения зависит от режима. Вы можете скопировать одну функцию **для одного** режима для одной кнопки
- Пульт дистанционного управления может в совокупности выучить приблизительно 16 функций.
- Для замены изученной функции просто назначьте новую функцию для той же кнопки.
- Изученные функции сохраняются при замене батарей.
- Если обучение кодам не удалось, попробуйте изменить дистанцию между двумя пультами дистанционного управления. Убедитесь, что окружающий свет не слишком яркий.

## Удаление изученных данных





Для удаления всех изученных данных для устройства необходимо:

1. Нажмите кнопку «Устройство» на продукте, который вы хотите настроить, и кнопку 3. Удерживайте обе кнопки в течение трех секунд, пока не загорится индикатор.
2. Нажмите и удерживайте кнопку «Устройство» для устройства, информацию с которого необходимо удалить, и кнопку 3 в течение трех секунд, пока индикатор не мигнет два раза .
3. Если кнопка не нажата в течение 30 секунд после двукратного  мигания индикатора, пульт дистанционного управления выйдет из режима удаления без удаления существующих данных.
4. Если кнопка «Устройство» нажата еще раз в течение 30 секунд после двукратного  мигания индикатора, вы можете удалить все сохраненные данные с устройства. Индикатор мигнет три раза  для подтверждения.

Чтобы удалить сохраненные для кнопки данные:

1. Нажмите кнопку «Устройство» на продукте, который вы хотите настроить, и кнопку 3. Удерживайте обе кнопки в течение трех секунд, пока не загорится индикатор.
2. Нажмите и удерживайте кнопку, для которой необходимо удалить данные, в течение трех секунд. Индикатор мигнет два раза . При нажатии другой кнопки пульт дистанционного управления выйдет из режима удаления сохраненных данных.
3. Если кнопка не нажата в течение 30 секунд после двукратного  мигания индикатора, пульт дистанционного управления автоматически выйдет из режима удаления без удаления существующих данных.
4. Если Вы повторно нажмете кнопку Устройство вместе с кнопкой 3 в течение 30 после двукратного мигания индикатора, все данные, полученные для данного устройства будут удалены, и Вы выйдете из режима удаления. Индикатор мигнет три раза  для подтверждения.

## Чтение сохраненных номеров кодов

1. Нажмите кнопку «Устройство» на продукте, который вы хотите настроить, и кнопку 4. Удерживайте обе кнопки в течение трех секунд, пока не начнет мигать индикатор.
2. Нажмите клавишу **INFO** и сосчитайте количество вспышек (=1, =2, =3 и т.д.). Между цифрами существует временной интервал. (Обратите внимание, что «0» обозначается десятью миганиями: )

## Блокировка/разблокировка определенного режима устройства



После распаковки пульта ДУ и установки батареек, он может управлять определенными компонентами Arcsat автоматически (например, усилителями, тюнерами и CD-плеерами). Мы достигаем этого путем предварительного программирования специфических кодов устройств Arcsat на соответствующие кнопки режима устройства, затем блокируем эти режимы устройства, чтобы вы по неосторожности их не перепрограммировали.

Если необходимо изменить эти настройки, заданные по умолчанию, например, для управления сторонним усилителем, перед настройкой пульта ДУ необходимо разблокировать режим AMP с помощью одного из методов обучения, описанных на предыдущей странице.

Заводские настройки, заданные по умолчанию:

Режим устройства	Состояние по умолчанию	Коды по умолчанию
AMP	Заблокирован	001 (код Arcsat 16)
AV	Разблокирован	Только запоминание кодов
SAT	Разблокирован	128 (Sky+)
PVR	Разблокирован	018 (Humax 9300)
GAME	Разблокирован	Только запоминание кодов
LINE	Разблокирован	Только запоминание кодов
AUX	Разблокирован	Только запоминание кодов
STB	Разблокирован	030 (Bush, Goodmans, Grunding)
TB	Разблокирован	108 (телевизор Philips)

Обратите внимание, что Вам необходимо изменить системный код на продукте, которым Вы хотите управлять, а также на пульте дистанционного управления.

1. Клавиши устройства, которые можно заблокировать или разблокировать.
2. Кнопки блокировки и разблокировки являются переключаемыми (они могут изменять режим с блокировки на разблокировку и др.).
3. Нажмите и удерживайте кнопки «Устройство» и **6** в течение трех секунд.
4. Индикатор питания будет гореть, показывая, что устройство находится в режиме настройки блокировки/разблокировки.
5. Если в течение 30 секунд кнопка не нажата, индикатор погаснет и пульт дистанционного управления выйдет из режима настройки блокировки/разблокировки.
6. Чтобы просмотреть состояние устройства, нажмите кнопки **3 6 9** последовательно:
7. Если установлена блокировка, индикатор мигнет три раза: .
8. Если установлена разблокировка, индикатор мигнет пять раз: .
9. При нажатии кнопки «Устройство» в течение 30 секунд индикатор мигнет три раза: , и пульт дистанционного управления выйдет из режима настройки блокировки/Разблокировки.

## Управление громкостью других устройств

По умолчанию кнопки громкости и отключения звука управляют громкостью усилителя.



Вы можете настроить данные кнопки на отправку команд об изменении громкости на другое устройство. В следующем примере команды громкости отправляются на связанные устройства аудио/видео (например, телевизор):

1. Нажмите и удерживайте **AV + 5** в течение трех секунд, пока светодиодный индикатор не включится и не будет непрерывно гореть.
2. Нажмите кнопку **VOL UP**.
3. Снова нажмите **AV**. Индикатор мигнет три раза .

Кнопки громкости и выключения звука теперь будут посылать команды регулировки звука на телевизор.



Чтобы настроить кнопки громкости для управления усилителем еще раз, повторите описанные выше шаги, нажав в шаге 3 кнопку **AMP**.

## Скрытые команды

Команда	Эффект
<b>AMP+</b> 	Отправка команды включения питания
<b>AMP+</b> 	Отправка команды отключения питания

## Заводские настройки по умолчанию

Вы можете восстановить на пульте дистанционного управления заводские настройки по умолчанию.

Нажмите и удерживайте кнопки  (**HOME**) и **MENU** в течение пяти секунд, пока индикатор питания не мигнет пять раз .

Все коды программирования и настройки, установленные на пульте дистанционного управления, будут удалены. На пульте дистанционного управления будут возвращены заводские настройки по умолчанию.

## Коды устройства

Таблицы, которые начинаются «device code tables» на стр. DC-1 (в конце настоящего руководства) содержат 3-значные коды для устройств различных производителей.

Используйте их при настройке пульта ДУ для управления устройствами согласно «Непосредственная установка кода (способ 1)» на стр. R-20.

Если перечислен более чем один код, используйте первый в списке. Если результаты неудовлетворительны, продолжайте использовать коды для этого производителя чтобы получить наиболее подходящую функциональность.

Если производитель вашего устройства не указан, используйте поиск в «Настройка поиска в библиотеке (способ 2)» на стр. R-20. Этот метод позволяет Вам найти все коды, хранящиеся в памяти пульта дистанционного управления.



# проигрывание диска



## Информация о диске

Для вывода информационной панели на экран телевизоры нажмите и удерживайте клавишу **INFO** на пульте ДУ. Выше указан пример, но отображаемая информация зависит от типа диска. Обычно она включает в себя тип диска, текущую дорожку, общее количество дорожек и проигранное время дорожки.

Снова нажмите и удерживайте клавишу **INFO** - информационная панель исчезнет.

## Дисковое меню

Многие видео-диски BD и DVD имеют меню диска, главное меню или всплывающее меню, которое позволяет просматривать доступные функции диска.

Содержание меню и соответствующие опции меню зависят от диска.

Всплывающее меню: Нажмите клавишу **POP UP** для вывода на экран телевизора всплывающего меню.

Для перемещения по меню используйте клавиши курсора на пульте. Выделите нужный пункт и нажмите кнопку **OK**, чтобы его выбрать, или нажмите клавишу **POP UP** для выхода из меню.

## Выбор звуковой дорожки

Некоторые диски содержат несколько звуковых потоков, такие как стандартная звуковая дорожка Dolby Digital 5.1 и объемная звуковая дорожка высокой четкости Dolby TrueHD. Звуковой поток можно сменить во время воспроизведения. Вторичная аудиодорожка дисков Blu-ray (например, комментарии режиссера, если они есть) может также быть изменена, если имеются альтернативы.

Примечание: Язык аудио можно изменить через меню параметров настройки: см. «Язык» на стр. R-28.

Нажмите клавишу **AUDIO** для циклического просмотра имеющихся аудиопотоков.

## Субтитры

Некоторые диски содержат несколько субтитров. Субтитры можно сменить во время воспроизведения. Субтитры для вторичной аудиодорожки дисков Blu-ray (например, комментарии режиссера, если они есть) может также быть изменена, если имеются альтернативы.

### ПРИМЕЧАНИЕ

- Язык субтитров меняется через меню параметров настройки. Обратитесь к «Язык» на стр. R-28

Нажмите кнопку **SUBT** для отображения информации о текущих субтитрах: Для рекурсивного просмотра всех имеющихся на диске субтитров нажимайте клавишу **SUBT**.

## Бонусные материалы и BD-Live

Бонусные материалы и BD-Live являются функциями дисков формата Blu-ray.

Бонусные материалы обеспечивают функции «картинки-в-картинке» (PiP) и виртуального пакета для совместимых дисков. Диски BD-Live дополнительно обеспечивают множество функций посредством Интернет-подключения.

Данные виртуального пакета/BD-LIVE необходимо сохранять на USB-накопитель, подключенный к Solo. Чтобы воспользоваться этими функциями, подключите USB-накопитель (объемом минимум 1 Гб; рекомендуется 2 Гб и более) с поддержкой FAT 32 и высокоскоростного интерфейса USB 2.0 (480 Мбит/с) к разъему USB. (Для получения более подробной информации обратитесь к «USB-подключение» на стр. R-11)

При недостатке объема памяти, данные не копируются/не сохраняются. Удалите ненужное содержимое или используйте новый USB-накопитель.

- Если используется USB-накопитель, содержащий другой контент (записанный ранее), то видео или аудио могут проигрываться некорректно.
- При отключении USB-напителя от данного устройства во время воспроизведения содержимого виртуального пакета/BD-LIVE, воспроизведение диска останавливается.
- Для загрузки содержимого (чтения/записи) может потребоваться некоторое время.

### ПРИМЕЧАНИЕ

- При недостатке памяти на USB-накопителе может быть невозможным использование функций BD-LIVE. В этом случае, обратитесь к разделу «Система» на стр. R-30 для того, чтобы стереть содержимое виртуальных пакетов и BD-LIVE на USB-накопителе.
- Работа всех USB-накопителей не гарантируется.
- Подключите USB-накопитель напрямую в USB-разъем – не используйте удлинительный кабель или мультипликатор разъемов.

### Виртуальный пакет

Диски Blu-ray, поддерживающие виртуальные пакеты, позволяют автоматическую передачу дополнительного содержимого с диска или из интернета на USB-накопитель для интерактивного просмотра. Доступные функции включают в себя вторичные видео и аудио, субтитры и трейлеры фильмов.

### ПРИМЕЧАНИЕ

- Методы воспроизведения зависят от диска – см. руководство к диску.
- Операции воспроизведения могут потребовать использования цветных клавиш на пульте ДУ.

## BD-Live

Проигрыватель Solo совместим с D-Live, что позволяет применять множество функций при использовании дисков, совместимых с BD-Live. BD-Live позволяет загружать из интернета на USB-накопитель такой контент, как трейлеры самых новых фильмов и интерактивные игры BD-J.

Доступные функции BD-Live зависят полностью от конкретного проигрываемого Blu-ray диска. На предмет эксплуатационной информации сверьтесь с руководством к диску.

### ПРИМЕЧАНИЕ

- Для использования функций BD-Live Solo должен быть подключен к активному Интернет-соединению. Обратитесь к «Сеть» на стр. R-28
- Интернет-доступ BD-Live может быть деактивирован при помощи настройки **Интернет-доступа BD-Live** в **системном** меню. См. «Сеть» на стр. R-28
- Операции воспроизведения могут потребовать использования цветных клавиш на пульте ДУ.

## Работа по сети/ USB

### Проигрывание медиа- файлов



Иконка «MY MEDIA» отображается на экране при первом включении Solo. Для проигрывания видео, изображений (например, слайд-шоу фотографий) или аудио-файлов, выделите пиктограмму MY MEDIA и нажмите ОК.



Можно проигрывать видео- и аудиофайлы из сети uPnP, с USB-устройств или CD-/RW дисков. Для просмотра перечня поддерживаемых форматов аудио- и видеофайлов изучите «форматы дисков и файлов» на стр. R-14

Для проигрывания медиа-файлов вставьте USB-устройство или диск с данными в проигрыватель. Меню MY MEDIA отображаются в виде символов файлов музыки, видео и или изображений:

Для воспроизведения всех доступных файлов без какого-либо выбора, нажмите кнопку  для перехода в меню проигрывания, которое описывается ниже.



Чтобы выбрать определенные файлы, воспользуйтесь курсорные клавиши /  на пульте ДУ для выделения медиа-устройства для навигации по меню MY MEDIA. Нажмите ОК для выбора медиа-устройства и отображения содержимого файла и папки.

#### ПРИМЕЧАНИЕ



Если на выбранном носителе или в папке отсутствуют проигрываемые файлы или папки, то отображается «Пусто».

Вы можете проигрывать отдельный файл или список воспроизведения (содержащий до 100 выбранных файлов). С помощью курсорных клавиш /  на ПДУ выделите файлы или списки воспроизведения и нажмите ОК для подтверждения. Кнопки  и  можно использовать для перехода к следующей или предыдущей странице. Кнопки  и  можно использовать для перехода на 10 страниц вверх или вниз.



#### Проигрывание музыкального файла

Воспользуйтесь курсорными клавишами /  для выделения аудиофайла и нажмите «ОК» или  для воспроизведения.

#### Проигрывание видео-файла

Воспользуйтесь курсорными клавишами /  для выделения видеофайла и нажмите «ОК» или  для воспроизведения. Нажмите клавишу «DISPLAY» для просмотра соответствующих сведений о воспроизведении видеофайла.

#### Ускоренное воспроизведение

Нажмите кнопку  или  во время проигрывания для активации ускоренного воспроизведения вперед или назад. Дальнейшие нажатия кнопки изменяют скорость проигрывания. Доступная кратность ускорения воспроизведения относительно нормальной скорости воспроизведения: 2x, 4x, 8x, 16x и 32x. Нажмите клавишу  для возобновления воспроизведения в нормальном режиме.

#### Приложение MusicLife

MusicLife позволяет управлять Solo через устройство iOS.

Его можно использовать для потоковой передачи аудиозаписей с UPnP-сервера, например NAS или аудиозаписей, сохраненных на iOS.

Дополнительно приложение оснащено интерфейсом для пульта ДУ, здесь содержатся общие сведения об инфракрасном пульте ДУ, а также прочая полезная информация о входном токе, мощности звука, аудиодекодере и IP-адресе устройства

#### ПРИМЕЧАНИЕ

На Solo необходимо включить опцию «Network Media». Для ознакомления с инструкциями, как это сделать, обратитесь к «Система» на стр. R-30.

Минимальные требования OS к приложению:  
iOS 7

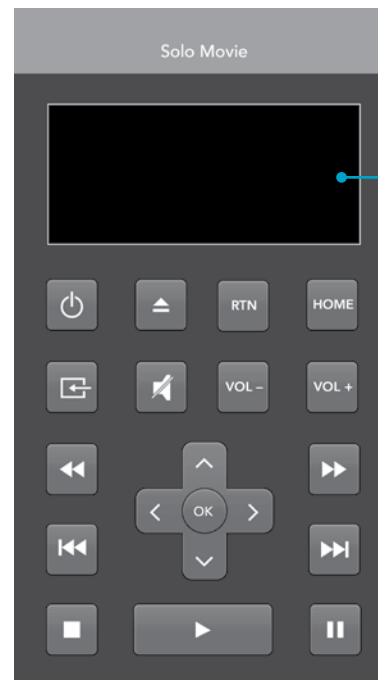

#### Приложение отображает состояния Solo

На дисплее отображается основная информация: вход, громкость, аудиодекодер, IP-адрес устройства.

#### Загрузка приложения

Загрузите приложение из магазина App Store™.



Для удобства загрузки приложения можно сканировать QR-код с помощью телефона.





# прослушивание радио

Solo оснащен тюнерами FM, DAB/DAB+ (цифровое радио). DAB/DAB+ трансляторы доступны не везде.

В настоящей статье рассказано о работе с тюнером; для получения сведений о настройке тюнера и установке антенн, смотрите «Антенна DAB/DAB+ и FM» на стр. R-12.

При выборе тюнера на экранном дисплее отобразится список предварительно настроенных радиостанций, а также информационная панель, на которой будет указана информация о текущей частоте (для FM) или радиостанции (для DAB/DAB+).

На передней панели приводится та же информация. При нажатии кнопки **INFO** можно просматривать различные сведения:

FM	
■	Тип программы (если доступно)
■	Радиотекст (если доступно)
■	Аудиоформат
■	Сила сигнала
DAB/DAB+	
■	Тип программы
■	Радио текст (если доступно)
■	Скорость цифрового потока и CODEC передачи
■	Аудиоформат
■	Качество сигнала

## Настройка/выбор канала

При переключении к внутреннему тюнеру Solo автоматически вводит последний использованный тюнером диапазон частот FM или DAB/DAB+. Многократное нажатие на клавишу «**RADIO**» позволяет циклически переключать имеющиеся диапазоны частот тюнера на Solo.

### Аналоговое FM-радио

Подстройку частоты FM-радио выполняют с помощью клавиши **◀** и **▶** на пульте ДУ, при включении устройства в режиме «**RADIO**». Вы можете перейти к поиску следующего (или предыдущего) сильного сигнала с помощью **◀** and **▶**. Поиск можно в любое время остановить, нажав клавишу **◀◀** или **▶▶**.

В Европе встроенное FM-радио может получать сигналы радиотекста, передаваемых некоторыми станциями. Информация RDS обычно содержит название радиостанции, музыкальный или разговорный жанр, а также дополнительную информацию о текущей программе. Музыкальные станции обычно передают информацию о воспроизводимой композиции.

### DAB/DAB+ цифровое радио

Цифровое радиовещание (DAB/DAB+) становится все более доступным. Для получения информации в части доступности DAB/DAB+ см. [www.worlddab.org/country-information](http://www.worlddab.org/country-information).

Вам необходимо найти все доступные станции перед их прослушиванием.

Для поиска станций DAB/DAB+ выберите тюнер DAB/DAB+, затем нажмите и удерживайте клавишу «**OK**». Solo выполнит поиск всех доступных радиочастот DAB/DAB+ и составит список доступных радиостанций.

После завершения поиска вы сможете прокручивать список радиостанций с помощью кнопок **◀** и **▶** на пульте дистанционного управления. Для прослушивания отображаемой станции нажмите **OK**. Если Вы не нажмете **OK** в течение двух секунд, на дисплее будет отображаться воспроизводимая в текущий момент станция.

## Сохранение и выбор предварительных настроек

Клавиши **▲** и **▼** на пульте ДУ используются для просмотра, а клавиша **OK** – для выбора программы, когда пульт ДУ используется для управления устройством, работающим в режиме «**RADIO**».

В Solo можно записывать до 50 программ. При нажатии клавиши «**OK**» на дисплее отображается следующая доступная программа; повторным нажатием «**OK**» можно сохранить текущую частоту/канал в этой программе. Если требуется другой номер радиостанции, нажмите кнопку **▲** или **▼**, пока не отобразится необходимый номер. После этого нажмите кнопку **OK** еще раз.

## Удаление предварительно настроенных радиостанций

Находясь в режиме поиска тюнера (используя **▲** и **▼** для прокручивания предварительных настроек), желтая кнопка на пульте дистанционного управления используется для удаления выделенной (но не воспроизводимой) станции или частоты.

# Меню параметров настройки

Меню настроек позволяет вам настроить все аспекты вашего Solo. Следующие несколько страниц объясняют элементы меню и их функции. На первый взгляд, меню настроек может показаться сильно сложным, но большинство функций необходимо настроить только один раз при первой установке системы.

Просматривать меню параметров настроек можно только на дисплее вашего устройства (ТВ или проектора) через экранный дисплей (OSD) Solo. Это рекомендуется при настройке Solo movie. Для просмотра системных параметров настройки OSD подключите видеовыходы к устройству отображения. Если внешний дисплей не доступен, настройка Solo music может выполняться только через дисплей на передней панели. Схемы, приведенные в настоящем разделе, помогут вам перемещаться по меню параметров настройки и просматривать все доступные опции

## Вход в меню настроек













Иконка параметров настроек «SETTINGS» отображается на экране при первом включении Solo.

Если главное меню не отображается, нажмите  на пульте ДУ для его отображения. Обратите внимание, что во время проигрывания музыки, видео или JPEG файлов, для выхода из дерева папок могут понадобиться дополнительные нажатия кнопки.

С выделенным значком SETTINGS нажмите  для входа в меню настроек.

## Навигация по меню

Меню Solo можно просматривать с помощью курсорных клавиш (стрелок) на пульте дистанционного управления.

1. Используйте кнопки  и  для перемещения вверх и вниз по основным разделам в левой панели.
2. С выделенной главной секцией используйте кнопку  для входа в среднюю колонку.
3. Используйте кнопки  и  для перемещения вверх и вниз в средней колонке. Некоторые опции могут быть недоступны, поскольку в настоящий момент их нельзя выбрать.
4. Для выбора настройки нажмите кнопку : используйте кнопки  и  для и изменения настройки.
5. Нажмите  для подтверждения выбора. Для управления другими настройками в этой секции, см. пункт 4.
6. Если необходимо выбрать и настроить другой раздел, нажмите клавишу  или RTN для возврата к предыдущему экрану.

Нажмите клавишу  для возврата в любое время к домашнему экрану.

## Дисплей

### solo movie

При выделенной пиктограмме SETTINGS (Настройки) на вашем дисплее, нажмите  для отображения опций «Дисплей».

Нажмите кнопку  для перехода к опциям второй колонки.

**TV Aspect Ratio** – Установка форматного соотношения (формата) вашего дисплея. Нажмите кнопку  для перехода к опциям третьей колонки.

- **16:9 Normal:** Используется с широкоэкранными ТВ. Материал 4:3 увеличивается для соответствия широкоэкранному дисплею.
- **16:9 Full:** Используется с широкоэкранными ТВ. Материал 4:3 отображается в оригинальном разрешении, с вертикальными черными полосами по бокам.
- **4:3 Pan&Scan:** Используется с неширокоэкранными 4:3 телевизорами. 16:9 широкоэкранный контент отображается с подгонкой правого и левого края изображения, обрезанного для соответствия экрану (без черных полос). Поддерживается соотношение сторон (изображение не растягивается).
- **4:3 Letterbox:** Используется с неширокоэкранными 4:3 телевизорами. 16:9 широкоформатное содержимое отображается с черными полосами сверху и снизу.

**Resolution** – установка выходного видеоразрешения HDMI (применимо только к встроенному проигрывателю компакт дисков):

- **Auto:** Устанавливает предпочтительное разрешение телевизора.

- **4K2K:** Видео сверхвысокой четкости.
- **1080p:** Прогрессивное видео Full HD.
- **1080i:** Переключающееся видео высокого разрешения HD.
- **720p:** Непрерывное видео высокого разрешения HD.
- **480p/576p:** прогрессивное видео на 480 строк (NTSC) или 576 строк (PAL).
- **480i/576i:** чересстрочное видео Standard Definition на 480 строк (NTSC) или 576 строк (PAL).

**TV System** – Устанавливает формат видеосигнала. Если цветность или изображение аналогового видео некачественные – измените настройки. При нормальном использовании потребности в настройке быть не должно. Вы можете выбрать видеостандарт NTSC (видеостандарт в США и Канаде), PAL (видеостандарт в Европе, Австралии и Китае) или AUTO с выдаваемой кадровой частотой, необходимой для ТВ.

**HDMI Color Space** – «Цветовое пространство» соответствует количеству отдельных цветов, которые могут быть отображены на экране. Если вам известны возможности цветового пространства для подключенного ТВ, вы можете настроить его путем выбора одной из следующих опций. Рекомендуется выбрать «Auto».

**HDMI Deep Color** – устанавливает уровень обработки насыщенной цветности, применяемой к видеовыходу HDMI. Может выбрать «Auto» или «Off».

Если данная опция выставлена на «Auto» и ваш ТВ поддерживает технологию Deep Color, экран будет отображать цвета с 30-, 36- или 48-битной глубиной (по сравнению с 24-битной глубиной стандартной цветности).

Сверьтесь с документацией к вашему ТВ, чтобы узнать, поддерживает ли он технологию Deep Color. Все системные соединительные HDMI-кабели должны поддерживать режим Deep Color для передачи сигнала Deep Color.

**HDMI 1080p 24Hz** – Можете выбрать «Auto» или «Off». Фильмы записаны с частотой 24 изображения (кадра) в секунду. Многие фильмы на Blu-ray записываются на диски с этой частотой. Если ваш ТВ поддерживает частоту 24 кадра/с, но вы предпочитаете просматривать видео с более высокой частотой кадров, необходимо отключить функцию HDMI 1080p 24Hz.

### ПРИМЕЧАНИЕ

- Соединенное оборудование (AV-ресивер, ТВ/проектор) должны поддерживать разрешение 1080/24
- Разрешение должно быть установлено на **1080p** или **HDMI Auto**.

**HDMI 3D** – Включение/выключение функции 3D (если доступно). Можете выбрать «Auto» или «Off».

## Аудио

### solo movie

Audio DRC – **выбор режима управления динамическим диапазоном шумоподавления: «Off», «On» или «Auto»**

Динамический диапазон – это диапазон между самыми громкими и самыми тихими звуками. Если он включен («On»), то вы можете прослушивать звук на меньшей громкости без потери чистоты звучания.

- **Off** – Сжатие динамического диапазона отсутствует
- **On** – Сжатие динамического диапазона имеется
- **Auto** – DRC задается по первоисточнику.

**Speaker Setting** служат для настройки нескольких громкоговорителей и уровня, расстояния и размеров.

Можно выбрать следующее:

- **2 канала** – L (левый), R (правый)
- **3 канала** – L (левый), C (центральный), R (правый)
- **4 канала** – L (левый), R (правый), LS (левый объемный), RS (правый объемный)
- **5 каналов** – L (левый), R (правый), C (центральный), LS (левый объемный), RS (правый объемный)

Для получения сведений по присвоению имен и положения громкоговорителя обратитесь к «Динамики» на стр. R-13.

При настройке каждого громкоговорителя можно настроить следующее:

- **Задействование сабвуфера (включение или выключение).** При задействовании сабвуфера, т.е. при его включении, можно изменить следующие параметры настройки: уровень, расстояние и частоту разделения звукового сигнала.

- **Size** - большой (способный воспроизводить звук всего диапазона частот) или малый (не способный воспроизводить звук низкого диапазона частот). Обращаем ваше внимание, что большинство громкоговорителей системы домашнего кинотеатра небольшие.
- **Level** - Настройки калибровки уровня сигнала тестовых шумов, проходящих через динамики, измеряются в точке прослушивания.
- **Distance** - параметры настройки калибровки с учетом расстояния между громкоговорителями и точкой прослушивания.
- **Crossover** – это установленное значение частоты, при которой низкочастотные сигналы перенаправляются Solo в сабвуфер.

### solo movie 5.1

#### Prologic II

Декодирование Dolby Pro Logic II направлено на вывод пятиканального звука из двухканального источника.

Для данного параметра настройки доступны три различных опции: «Off», «Movie» или «Music». Режимы «Movie» и «Music» предназначены для использования по

принадлежности. Из-за различных способов записи, используемых для фильмов и музыки, рекомендуется использовать оптимальный режим декодирования источника для получения наилучших результатов.

- **Movie mode:** В этом режиме обеспечивается эффект объемного звучания через стерео вход.
- **Music mode:** Этот режим походит на режим «movie», но с меньшим упором на каналы окружающего объемного звука для сохранения оригинального стереофонического изображения.

**SACD priority** – выбор SACD трека. (только Solo). Можно выбрать следующее:

- Multi-ch – многоканальный трек.
- 2-ch – стерео трек

### solo music

**Subwoofer** - на наличие или отсутствие подключения сабвуфера к устройству. При задействовании сабвуфера, т.е. при его включении, можно изменить следующие параметры настройки:

- **Level** - Настройки калибровки уровня сигнала тестовых шумов, проходящих через динамики, измеряются в точке прослушивания.
- **Crossover** – это установленное значение частоты, при которой низкочастотные сигналы перенаправляются Solo в сабвуфер.



Схема параметров настройки дисплея применима к solo music



Схема параметров настройки аудио применима к solo music

## Язык

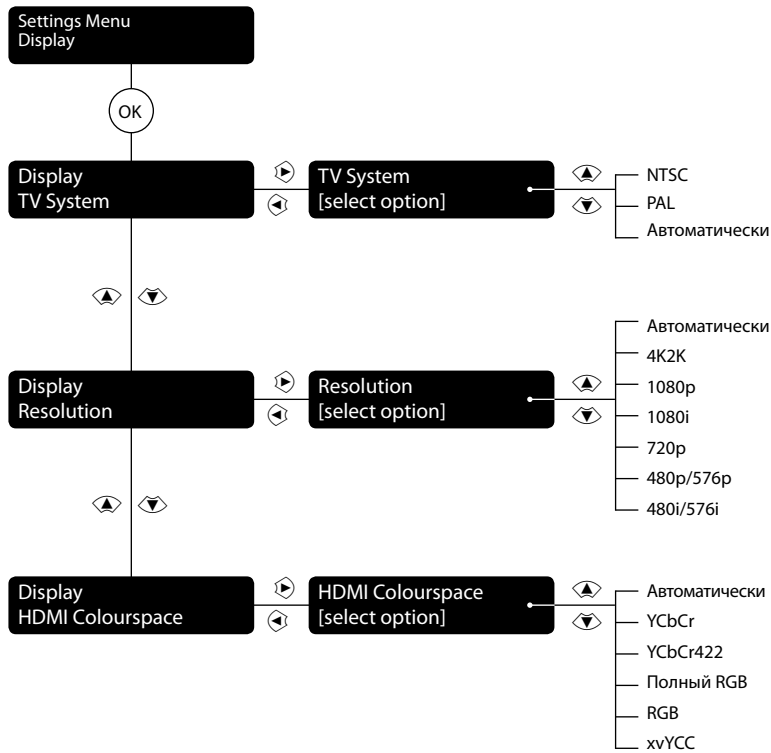
### solo *movie* / solo *music*

**OSD** – Выбор языка для использования в экранном меню (OSD).

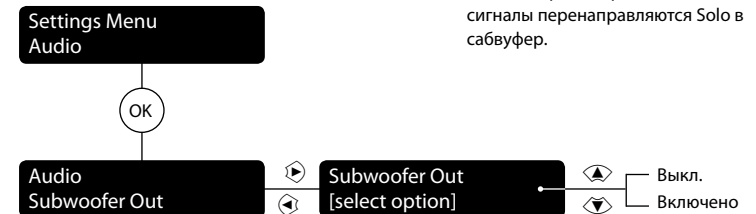
### solo *movie*

**Disc Menu** – Выбор языка для использования в Disc Menu и Pop-up Menu. Доступные языки зависят от конкретного диска. Функция «**Auto**» служит для установки приоритетного языка диска.

**Disc Audio** – Установка языка звуковой дорожки. Доступные языки зависят от конкретного диска. Функция «**Auto**» служит для установки приоритетного языка диска.

**Disc Subtitle** – Установка языка субтитров. Доступные языки зависят от конкретного диска. Функция «**None**» служит для

отключения вывода субтитров на дисплей.



Схема языковых параметров настройки solo *music*

## Сеть

### solo *movie* / solo *music*

Требуется активное и настроенное Интернет-соединение, а также доступ к сетевым медиустройствам, если вы желаете использовать веб-сайты и загружаемый контент для BD-Live. Для создания сетевых соединений см. «Сетевое подключение» на стр. R-11.

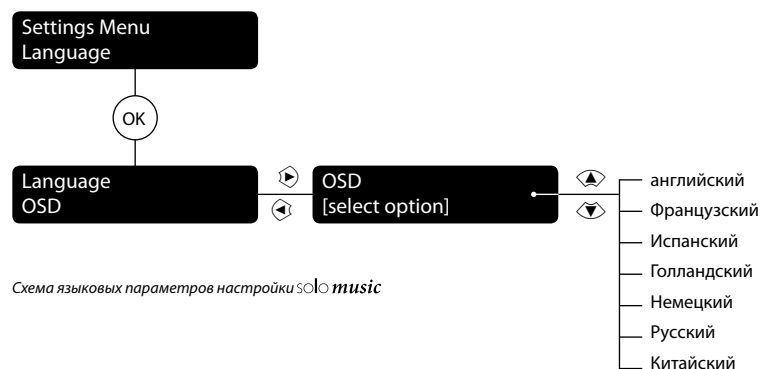
«**Network Standby**» служит для включения или выключения управлением Solo, когда устройство находится в режиме ожидания.

«**Connection Type**» служит для выбора типа требуемого сетевого соединения. Имеются следующие опции:

- Проводной. Подключите сетевой кабель к разъему Ethernet а также к проводному маршрутизатору, как показано на стр. R-11.
- Беспроводной. Выполните шаги подключения к беспроводной сети в соответствии с инструкциями, выведенными на экран устройства. Solo может подключаться к сети Wi-Fi тремя различными способами, которые кратко описаны ниже. Обратите внимание, что вам понадобится следующая информация: название сети (имя SSID или AP), режим безопасности сети и ключ безопасности сети.

**Быстрая прокрутка.** При этом способе выполняется поиск всех доступных беспроводных сетей. Выберите желаемую сеть для подключения (с именем «AP») и введите сетевой ключ с помощью экранной клавиатуры.

**Ручной режим.** Выберите способ подключения, если вам известна точка доступа, к которой необходимо подключиться. После ввода данных вы получите подсказку относительно режима безопасности точки доступа. Если выбранная

сеть является безопасной, вы получите подсказку о вводе сетевого ключа на следующем экране.

**Авто.** Это способ позволяет Solo автоматически подключаться к беспроводному маршрутизатору, поддерживающему стандарт безопасности Wi-Fi (WPS) или путем введения уникального PIN точки доступа. По вопросам включения WPS или введения необходимого PIN обратитесь к соответствующим инструкциям в руководстве пользователя маршрутизатора.

**Information** – Выберите и нажмите **OK** для просмотра или настройки параметров сетевого соединения:

**Connection Test** – Когда ваш проигрыватель проверяет Интернет-соединение, он посылает (пингует) IP-адрес.

Нажмите «**OK**», чтобы провести испытание сети. Данная функция также выполнит автоматическую настройку проводной сети, если она не была предварительно настроена, и если сеть поддерживает режим автоматической настройки (DHCP).

Если проверка не удалась, проверьте подключение к вашей домашней сети. Убедитесь, что сетевой кабель надежно подключен к маршрутизатору и устройству. Убедитесь, что маршрутизатор правильно подключен к сетевому кабелю или DSL-модему. Может также быть проблема с вашим маршрутизатором или поставщиком Интернет-услуг (ISP). За подробной помощью свяжитесь со своим ISP-провайдером

**IP Setting** – Вы можете настроить проигрыватель на автоматическое получение IP-адреса при подключении к ISP. Некоторые провайдеры требуют введения фиксированного IP-адреса, который не

изменяется. Это делается при помощи настройки "Manual" (вручную).

Выберите «Auto» или «Manual», затем нажмите «OK».

Данная настройка доступна, только если **IP Setting** установлена на ручную настройку:

**IP Address** – воспользуйтесь курсорными клавишами для перемещения между сегментами и клавишами **0-9** на пульте ДУ для ввода IP-адреса, присвоенного вашему устройству сетевым администратором. Нажмите «OK» для сохранения параметров настройки

**Subnet Mask** – воспользуйтесь навигационными клавишами и клавишами **0-9** на пульте ДУ для ввода маски подсети вашей сети. Нажмите «OK» для сохранения параметров.

**Default Gateway** – воспользуйтесь навигационными клавишами и клавишами **0-9** на пульте ДУ для ввода адреса шлюза сети Интернет. Нажмите «OK» для сохранения параметров.

**DNS1** – воспользуйтесь навигационными клавишами и клавишами **0-9** на пульте ДУ для ввода IP-адреса вашего основного DNS-сервера. Нажмите «OK» для сохранения параметров.

**DNS2** – воспользуйтесь навигационными клавишами и клавишами **0-9** на пульте ДУ для ввода IP-адреса вашего вспомогательного DNS-сервера. Нажмите «OK» для сохранения параметров.

### solo movie

**BD-Live Connection** – Настройка уровня Интернет-подключения BD-Live.

Имеются следующие уровни доступа:

- **Permitted:** Всем дискам BD-Live разрешен доступ к веб-сайтам BD-Live.

- **Partial Permitted:** Интернет-доступ разрешен к содержимому BD-Live только с действительными сертификатами.
- **Prohibited:** Всем дискам BD-Live запрещен доступ к веб-сайтам BD-Live.

### ПРИМЕЧАНИЕ

- Доступные онлайн функции зависят от типа диска.
- Смотрите инструкцию диска BD-Live для информации о доступе к онлайн содержимому.
- Solo должен быть подсоединен к интернету и корректно настроен для доступа к онлайн содержимому. Смотрите страницу «Сетевое подключение» на стр. R-11 для подключений сети и страницу «Сеть» на стр. R-28 для настроек сети.

### solo movie / solo music

**Proxy Setting** – если вы подключаетесь к сети с помощью прокси-сервера, введите параметры его настройки здесь.



Схема параметров настройки сети применима solo music

## Система

### solo movie

**Screen Saver** – настройка продолжительности показа статического изображения до активации хранителя экрана. Имеются следующие опции: **5/10/15/20/25/30 Minutes** или **Off**. Нажатие любой кнопки на панели или пульте ДУ деактивирует хранитель экрана.

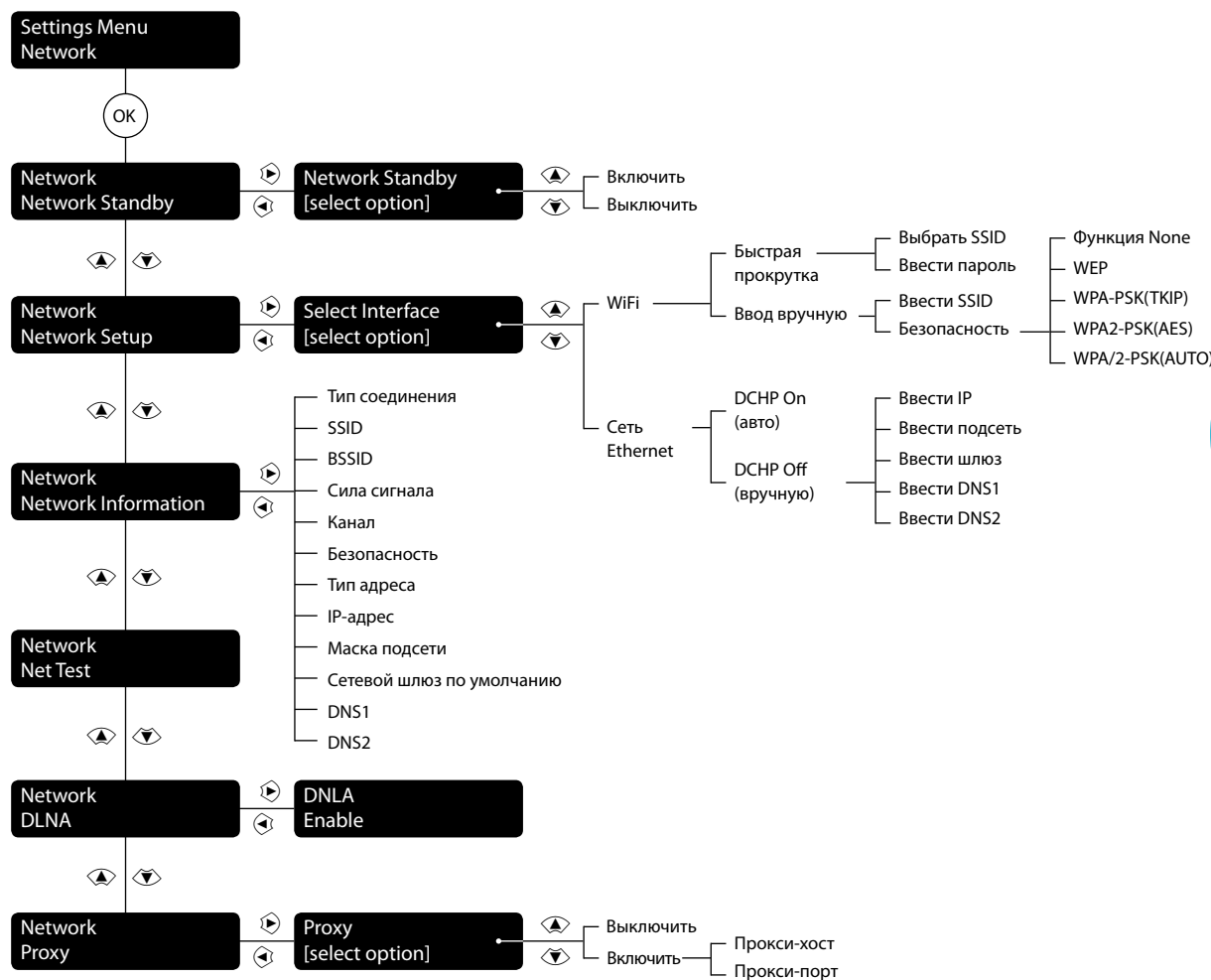
### solo movie / solo music

**Disc Auto Playback** – автоматическое воспроизведение диска) – позволяет автоматически проигрывать оптический диск (например, BD, DVD, CD) после его загрузки.

- **Вкл.:** Оптические диски будут проигрываться автоматически.
- **Выкл.:** Для проигрывания диска необходимо нажать Воспроизведение.

**CEC** – Опция Consumer Electronics Control (CEC) (управление бытовой электроникой) используется для того, чтобы все поддерживаемые устройства, подключенные по HDMI могли работать вместе как единое целое.

Функция CEC может быть в положении «On» (вкл.) или «Off» (выкл.), она позволяет подключаться или отключаться от поддерживаемых устройств.

**Firmware Update** – при подключении Solo к Интернет-сети можно проверить обновление аппаратного обеспечения устройства. Выберите данный пункт меню и нажмите «OK» для выделения пункта «Network», затем повторно нажмите «OK».

При отсутствии новых прошивок появится сообщение, в противном случае, следуйте инструкциям на экране. По завершении обновления появится сообщение.

**Load Defaults** – предварительно выделив этот пункт, нажмите «OK» для возврата к заводским параметрам настройки (включая настройки родительского контроля, радио программы, синхронизированные устройства и т.д.).

Будет запрошено подтверждение на загрузку настроек по умолчанию. Для отказа нажмите «OK»; для подтверждения нажмите затем «OK».

**System Information** – нажмите «OK» для вывода информации о системе.

На системной информационной панели отображается информация о вашем устройстве, например, название продукта, версия аппаратного обеспечения, адреса MAC и контактные данные отдела клиентской технической поддержки.

### solo movie

**BD-Live Storage** – эта опция позволяет просматривать или удалять данные BD-Live, сохраненные на внешнем USB-носителе.

Имеются следующие опции:

- **Information:** Выделите и нажмите OK для показа информации о файле в хранилище BD-Live.
- **Erase data:** Выделите и следуйте экранным подсказкам, чтобы стереть сохраненные данные BD-Live.

### solo movie / solo music

**NETWORK MEDIA** – Solo способен воспроизводить UPnP-контент. Обратите внимание, что Solo movie воспроизводит как аудио, так и видеофайлы, а Solo music – только аудиоконтент. Эту функцию можно отключить, выбрав опцию «Off».



Схема системных параметров настройки применима solo music

## Безопасность/ родительский контроль

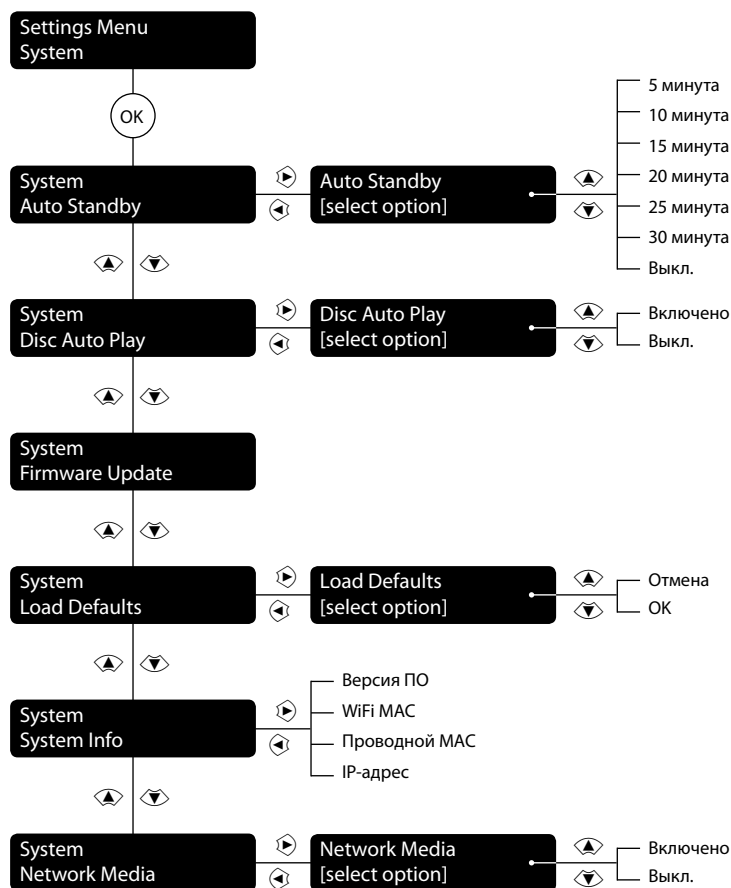

### solo movie

**Change Password** – Устанавливает или изменяет 4-значный пароль. Нажмите клавиши 0–9 для ввода текущего пароля (0000), затем нажмите «OK».

Введите новый пароль для подтверждения, затем нажмите «OK».

**Parental Control** – Настройки родительского контроля используются для того, чтобы ограничить доступ детей к просмотру неподходящего материала. В соответствии с установленным уровнем, устройство остановит диск, вырежет или заменит определенные сцены альтернативными, в зависимости от типа диска.

Для установки уровня родительского контроля:

1. Выберите «Settings» ► «Security» ► «Parental Control» ►
2. Введите ваш пароль с помощью цифровых клавиш на пульте ДУ. Пароль по умолчанию 0000.
3. Войдя в меню «Parental Control», нажмите /  курсорные клавиши и нажмите «OK» для выбора желаемого уровня родительского контроля

**Уровень родительского контроля** – Установите степень ограничения диска. Чем ниже значение, тем более жесткое ограничение.

<b>Выкл.</b>	Все диски воспроизводятся
<b>KID SAFE</b>	Подходит для детей
<b>G</b>	Дети и широкая аудитория
<b>PG</b>	Рекомендуется родительский контроль
<b>PG-13</b>	Не рекомендуется для детей младше 13 лет
<b>PGR</b>	Рекомендуется родительский контроль
<b>R</b>	Ограничено; дети в возрасте до 17 лет допускаются в сопровождении взрослого или опекуна
<b>NC-17</b>	Просмотр лицам младше 17 лет запрещен
<b>ADULT</b>	Режим для взрослых; воспроизводятся диски любой категории (фильмы для взрослых/общие/для детей)

#### ПРИМЕЧАНИЕ

- Если установлен уровень родительского контроля, а вы пытаетесь воспроизвести диск с более высоким уровнем чем текущий уровень родительского контроля, открывается панель ввода пароля.
- При попытке изменить родительский контроль или уровень родительского контроля, открывается панель ввода пароля.

## Декларация Cinavia

Настоящий продукт изготовлен с использованием технологий Cinavia для предотвращения несанкционированного использования копий коммерческих фильмов, видеосюжетов и саундтреков к ним. При выявлении несанкционированного использования копии появляется предупредительное сообщение - воспроизведение или копирование файла прекращается.

Более подробную информацию о технологиях Cinavia можно получить онлайн в Центре информационной поддержки Cinavia на веб-сайте [www.cinavia.com](http://www.cinavia.com). Для получения дополнительной информации по почте отправьте (указав обратный адрес) запрос в Cinavia по адресу:

Cinavia Consumer Information Centre,  
P.O. Box 86851,  
San Diego,  
CA, 92138  
США



# Поиск неисправностей

Проблема	Убедитесь, что...
Индикаторы устройства не горят	<ul style="list-style-type: none"> <li>кабель электропитания подключен к Solo, а сетевая розетка, к которой подключено устройство, работает.</li> <li>устройство включено в сеть.</li> <li>если горит красный светодиодный индикатор, Solo находится в режиме ожидания. Нажмите любую кнопку на передней панели или пульте дистанционного управления.</li> </ul>
Устройство отвечает с перебоями или не реагирует на команды пульта дистанционного управления	<ul style="list-style-type: none"> <li>в пульте дистанционного управления установлены новые батарейки.</li> <li>отображается окно передней панели, и вы направляетесь пульт дистанционного управления на него.</li> </ul>
Дисплей передней панели пуст	<ul style="list-style-type: none"> <li>дисплей не выключен. Нажмите кнопку <b>DISPLAY</b> на передней панели или пульте дистанционного управления.</li> </ul>
Изображение не воспроизводится	<ul style="list-style-type: none"> <li>ваше устройство просмотра включено и настроено на сигнал Solo. Выполните тестирование, нажав клавишу «HOME» на Solo или пульте ДУ, и найдите главное меню на устройстве отображения.</li> <li>при выборе правильного видеовхода на Solo.</li> <li>источник видео включен, работает нормально и находится в режиме воспроизведения (если применимо).</li> </ul>
Яркие края или фантомы изображения	<ul style="list-style-type: none"> <li>управление «резкостью» устройства воспроизведения отключено или установлено на минимум.</li> <li>для разъемов HDMI используйте более короткий кабель или кабель другого производителя.</li> </ul>
Нет звука	<ul style="list-style-type: none"> <li>выбран верный вход.</li> <li>выбран верный вход. «Режим работы устройства / кнопки источников сигнала» на стр. R-17.</li> <li>источник включен, работает нормально и находится в режиме воспроизведения (если применимо).</li> <li>уровень громкости настроен на достаточный уровень и на Solo не отключен звук.</li> </ul>
Плохое качество или искажение звука	<ul style="list-style-type: none"> <li>в меню настройки выбран правильный размер динамиков в соответствии с системой.</li> </ul>

Проблема	Убедитесь, что...
Звук воспроизводится не из всех динамиков	<ul style="list-style-type: none"> <li>выбран и воспроизводится соответствующий источник объемного звучания.</li> <li>BD/DVD-диск закодирован в определенном формате, а соответствующий формат выбран в меню запуска диска BD-проигрывателя (если применимо).</li> <li>окно дисплея указывает, что воспроизводимый диск является многоканальным (чтобы отобразить окно «Входящий формат» несколько раз нажмите кнопку <b>INFO</b>).</li> <li>все динамики правильно и надежно подключены к клеммам.</li> <li>вы настроили в Solo все динамики в системе.</li> </ul>
Невозможно выбрать режимы декодирования	<p>Устройство Solo может применять только режимы декодирования для источников, которые были закодированы в этом же формате. Убедитесь, что:</p> <ul style="list-style-type: none"> <li>цифровой источник выбран и подключен.</li> <li>источник воспроизводит соответствующим образом закодированный материал.</li> <li>BD/DVD-диск закодирован в определенном формате, а соответствующий формат выбран в меню запуска диска BD-проигрывателя (если применимо).</li> </ul>
При воспроизведении BD/DVD Solo выбирает Dolby Pro Logic	<ul style="list-style-type: none"> <li>иногда BD/DVD-диски содержат материал в начале или в конце основного видео, который является двухканальным (не имеет формат 5.1) или декодирован в режиме Dolby Pro Logic.</li> </ul>
Помехи при использовании аналогового входа	<ul style="list-style-type: none"> <li>все кабели надежно подключены. При необходимости полностью вытащите кабель из разъема и снова подключите его (перед данным действием отключите питание).</li> <li>подключения внутри разъема кабеля не сломаны и правильно соединены.</li> <li>если помехи возникают только при подключении определенного компонента, проверьте, что антенный кабель или подключение тарелки к источнику заземлено. Обратитесь к специалисту по установке.</li> </ul>



Проблема	Убедитесь, что...
Есть помехи приема радио- или телевизионного сигнала	<ul style="list-style-type: none"> <li>■ найдите откуда идут помехи. По очереди отключите каждый компонент источника, затем другое оборудование. Большинство электронного оборудования производит помехи низкого уровня.</li> <li>■ попробуйте изменить расположение кабелей с неисправного источника подальше от других кабелей.</li> <li>■ используйте кабели только высокого качества, предназначенные специально для этой цели и имеющие соответствующее экранирование.</li> <li>■ если проблема сохраняется, обратитесь к продавцу.</li> </ul>
Источник переключается произвольно или не переключается совсем	<ul style="list-style-type: none"> <li>■ нет статических или импульсных помех, вызванных другим оборудованием, например, нагревательными приборами или системами кондиционирования. Выключите Solo, подождите десять секунд и снова включите устройство, чтобы устранить проблемы в работе. Если проблема сохраняется, обратитесь к установщику.</li> <li>■ на ИК-детектор, расположенный за дисплеем передней панели, не падают прямые солнечные лучи.</li> </ul>
Если запоминающее USB-устройство отключено, в списке папок сетевого клиента «USB» не отображается	<ul style="list-style-type: none"> <li>■ запоминающее USB-устройство соответствует классу устройств большой емкости.</li> <li>■ USB-концентратор не используется.</li> </ul>
Если файлы на запоминающем USB-устройстве не воспроизводятся:	<ul style="list-style-type: none"> <li>■ USB-устройство отформатировано в формате FAT16 или FAT32.</li> <li>■ USB-устройство не содержит несколько разделов.</li> <li>■ файлы имеют совместимый формат.</li> </ul>
Если файлы не воспроизводятся на компьютере	<ul style="list-style-type: none"> <li>■ файлы имеют совместимый формат.</li> <li>■ компьютер подключен по сети, а не по USB; USB-порт Solo не предназначен для непосредственного подключения к компьютеру</li> </ul>

Проблема	Убедитесь, что...
Если вы не можете подключиться к проводной сети	<ul style="list-style-type: none"> <li>■ используемый Ethernet-кабель правильно подключен между Solo и сетевым оборудованием.</li> <li>■ сеть настроена на фиксированную IP-адресацию, и устройство Solo настроено на использование DHCP.</li> <li>■ сеть настроена на DHCP и устройство Solo настроено на использование фиксированной IP-адресации.</li> </ul>

## Обновление ПО через USB

ПО вашего Solo может быть обновлено с USB-накопителя, содержащего файлы обновления ПО. Вы можете скачать последнюю версию файла обновления прошивки, а также инструкции по обновлению с Интернет-сайта Arcam ([www.arcam.co.uk](http://www.arcam.co.uk)).

# Технические характеристики

## Solo movie 5.1

Непрерывная выходная мощность на канал	
2 приводных канала, 1 кГц, 0,2% THD (8Ом/4Ом)	75Вт/120Вт
5 приводных канала, 1 кГц, 0,2% THD (8Ом/4Ом)	60 Вт/75 Вт
Остаточный и фоновый шум (A-wtd)	300мВ
Линейные стереовходы	
Максимальная входная мощность	2,1В ср.кв.
Входное полное сопротивление	10 кОм
Диапазон сигнала/шума (A-wtd баз. 100Вт)	90дБ
Частотные характеристики	20 Гц – 20 кГц ± 0,1 дБ
Выход для наушников	
Максимальный уровень выхода в 32 Ом	2,5В ср.кв.
Импеданс выхода	1 Ом
Видео	
Поддерживаемые форматы HDMI входом/выходом	4K2K (24/30Гц), 1080p (50/60Гц), 1080i (50/60Гц), 720p (50/60Гц), 480p/576p, 480i/576i
Цифровые интерфейсы	
USB	USB 2.0 высокоскоростной (480 Мбит/с)
Сеть	10 BASE-T / 100 BASE-TX
Оптический S/PDIF	44,1кГц, 48кГц, 88,2кГц, 96кГц
Коаксиальный S/PDIF	44,1кГц, 48кГц, 88,2кГц, 96кГц, 192кГц
Bluetooth-устройство	SBC, AAC, aptX, aptX-LL

Общие сведения	
Напряжение сети питания	110–120 В или 220–240 В, 50–60 Гц
Энергопотребление (максимум)	1 кВт (рассеяние тепла прил. 3400 БТЕ/ч)
Потребляемая мощность (в неактивном режиме, обычном режиме)	60 кВт (рассеяние тепла прил. 200 БТЕ/ч)
Потребляемая мощность (в режиме ожидания)	<0,5 Вт
Габаритные размеры (Ш x Д x В)	420 x 410 x 90 мм
Масса (нетто)	11,5 кг
Масса (с упаковкой)	16,0 кг
Аксессуары в комплекте	Сетевой шнур Пульт дистанционного управления 2 x AAA батарейки Руководство пользователя Антенна цифрового аудиовещания/FM Антенна Bluetooth Антенна Wi-Fi
Исключая ошибки и пропуски	
<b>Примечание:</b> Все значения спецификации типичны если не указано иное	

### Политика непрерывного совершенствования

Arcam ведет политику непрерывного совершенствования в отношении всех своих продуктов. Это означает, что конструктивное исполнение и технические характеристики продукции могут меняться без какого-либо уведомления.

## Solo movie 2.1 / Solo music

Непрерывная выходная мощность на канал	
2 приводных канала, 1 кГц, 0,2% THD (8Ом/4Ом)	80 Вт/125 Вт
Остаточный и фоновый шум (A-wtd)	300мВ
Линейные стереовходы	
Максимальная входящая мощность	2,1В ср.кв.
Входное полное сопротивление	10 кОм
Диапазон сигнала/шума (A-wtd баз. 100Вт)	90дБ
Частотные характеристики	20 Гц – 20 кГц ± 0,1 дБ
Выход для наушников	
Максимальный уровень выхода в 32 Ом	2,5В ср.кв.
Импеданс выхода	1 Ом
Видео	
Поддерживаемые форматы HDMI входом/выходом	4K2K (24/30Гц), 1080p (50/60Гц), 1080i (50/60Гц), 720p (50/60Гц), 480p/576p, 480i/576i
Цифровые интерфейсы	
USB	USB 2.0 высокоскоростной (480 Мбит/с)
Сеть	10 BASE-T / 100 BASE-TX
Оптический S/PDIF	44,1кГц, 48кГц, 88,2кГц, 96кГц
Коаксиальный S/PDIF	44,1кГц, 48кГц, 88,2кГц, 96кГц, 192кГц
Bluetooth-устройство	SBC, AAC, aptX, aptX-LL

Общие сведения	
Напряжение сети питания	110–120 В или 220–240 В, 50–60 Гц
Энергопотребление (максимум)	1 кВт (рассеяние тепла прикл. 3400 БТЕ/ч)
Потребляемая мощность (в неактивном режиме, обычном режиме)	60 кВт (рассеяние тепла прикл. 200 БТЕ/ч)
Потребляемая мощность (в режиме ожидания)	<0,5 Вт
Габаритные размеры (Ш x Д x В)	420 x 410 x 90 мм
Масса (нетто)	11,5 кг
Масса (с упаковкой)	16,0 кг
Аксессуары в комплекте	Сетевой шнур Пульт дистанционного управления 2 x AAA батарейки Руководство пользователя Антенна цифрового аудиовещания/FM Антенна Bluetooth Антенна Wi-Fi
Исключая ошибки и пропуски	
<b>Примечание:</b> Все значения спецификации типичны если не указано иное	

# гарантия изделия

## Гарантия по всему миру

Это дает вам право отремонтировать аппарат бесплатно в течение первых двух лет после покупки, при условии, что он был первоначально приобретен у официального дилера Arcam. Дилер Arcam несет ответственность за все послепродажное обслуживание устройства. Производитель не несет никакой ответственности за дефекты, возникшие вследствие несчастного случая, неправильного обращения, износа, или вследствие несанкционированных настроек и/или ремонта, за повреждения или утерю продукции во время транспортировки изделия лица, обратившегося по гарантии.

### Гарантия распространяется на:

Запчасти и сборку в течение двух лет с даты покупки. По окончании двух лет, вы оплачиваете затраты по замене запчастей самостоятельно.

**Гарантия не покрывает затраты, связанные с транспортировкой товара.**

## Претензии по гарантии

Оборудования должно быть упаковано в оригинальную упаковку и возвращено дилеру, **у которого было куплено**. Должно быть отправлено курьерской службой с оплатой доставки – **не** почтой. Компания не несет ответственности за оборудование, отправленное дилеру или дистрибьютору, и рекомендует своим заказчикам застраховать устройство от потери и повреждения во время транспортировки.

Для получения дополнительной информации свяжитесь с Arcam по электронной почте [support@arcam.co.uk](mailto:support@arcam.co.uk).

## Проблемы?

Если дилер компании Arcam не может ответить на вопрос, касающийся этого или любого другого продукта Arcam, свяжитесь с нашей службой поддержки Arcam по указанному выше адресу, и мы сделаем все возможное, чтобы помочь вам.

## Регистрация онлайн

Вы можете зарегистрировать ваш продукт онлайн на сайте [www.arcam.co.uk](http://www.arcam.co.uk).

device code tables

tablas de dispositivos código

tableaux des codes d'unité source

Таблицы устройства код

code-tabelle für fremdgeräte

codici remoti

tabellen apparaatcodes

设备代码

## Amplifier

Adc	007
Adcom	082 092 225 161 269 356
Aiwa	170 018 104 202 203 213 211 188
Akai	189
Amc	125 126 127 281 282
Angstrom	142
Anthem	335 337
Arcam	001 002 141 418
Atlantic Technology	342
Audio File	071
Audio Matrix	167
Audio Technica	134
B & K	096 097
Bose	070 170 224 347 409 460 903 906
Boston Acoustics	447
Brix	555
Bryston	023
Cambridge Audio	522 523 525 630 683 684 552
Carver	006 028 061 071 201 214 226 185 022 077 284
Cinema Sound	134
Citation	148 272
Clarion	026
Classe	537 410 411
Delphi	515
Denon	109 215 230 234 330 801
Dvico	802
Elan	057 290
Enlightened Audio	099 098
Escient	368 451
Fisher	047 214 182 297
Flextronics	378
Fosgate	231 342
Audionics	
GE	056
Goldstar	008
Harman Kardon	231 233 153 154 118 318
Hitachi	020
Integra	275 781
Jamo	398
Jcpenney	216
Jensen	058
JVC	163 191 114 279 291
Kenwood	026 066 145 192 182 005 280 374
Klh	331
Klipsch	042 043 081 687
Koss	216
Krell	072 376 384
Kyocera	007
Lexicon	120 235 236 237 357 360
Linn	124 377
Loewe	904 905 907 908 909
Luxman	139 052 165 115 004 009
LXI	056
Magnavox	086 164 152 208

Marantz	006 028 031 040 063 185 479 251 265 119 289
Mcintosh	238 286
Meridian	100 012 013
Mitsubish	242 243 204
Mondial	157 158 042 043 081 112
Musical Fidelity	647 648
Myryad	276 293
Nad	113 283 478 479
Naim	533 534 535
Nakamichi	040 244 245 172 183 287
NEC	176
Niles	403
Onkyo	017 046 108 080 209 275
Optimus	026
Outlaw	342
Panasonic	032 195 219 177 292 383
Parasound	129 130 132 261 294 295 333 334
Philips	249 250 251 063 119 805
Pioneer	014 044 069 168 116 035 078 198 480
Polkaudio	515
Primare	461 462 463 464 465
Proceed	144 268
RCA	010 048 117 156 067 288
Realistic	019 056 073 075 095
Rotel	074 083 085
Russound	379 391 392
Samsung	016 804
Sansui	040 048 110 119 065 228
Sanyo	047
Scott	019 091
Sharp	026 094 026 175
Sherwood	024 102 106 447
Sirius	555
Sony	018 247 248 166 101 184 218 271 369 372 380
SSI	068
Sugden	430
Sunfire	344 345 346
Systemline	759
Teac	005 019 049 040 212 217
Technics	122 176 193 219 178 177 200 257 262
Theta Digital	136
Toshiba	060 087 198 278
XM Satellite Radio	515
Yamaha	026 253 169 067 173 264 232 089 264 274 285 373 803 644
Zenith	143 210

## CD

Adcom	062 042
Aiwa	089 170 187
Akai	202
Amc	231 232
Arcam	001 238 275
Audio Access	119 147
Audio Ease	165
Audio Technica	046
California Audio	147 008
Cambridge Audio	268
Carver	185 041 050 067 107 130 134 135 138 139 203 167
Classe	267
Creek	159
Denon	002 123
Emerson	042
Fisher	050 185 134 008
Genexxa	010
Goldstar	080
Harman Kardon	033 047 208
Hitachi	042 175
Inkel	130
Insignia	298
Integra	030 273
Jcpenney	141
Jensen	158
JVC	004 022 136 163 213 214 242 243
Kenwood	185 007 023 055 071 072 142 137 254
Krell	241 255
Kyocera	005
Linn	295
Loewe	256
Luxman	011 028 070 249 252
Magnavox	107
Marantz	041 051 077 107 209 246
Mcintosh	212 247
Memorex	010
Mission	107
Mitsubishi	179
Mondial	147
Musical Fidelity	258 284
Myryad	244 155
Nad	006 005 067 178 293
Nakamichi	217 218
NEC	062
Nikko	046
Nsm	107
Onkyo	030 038 039 168 169
Optimus	010 050 081
Panasonic	147 172 008 068 248
Parasound	233 240
Philips	041 107 246
Pioneer	010 020 174 175 176
Primare	266
Proceed	239
Proton	107
Quasar	147 008
RCA	017 042 150
Realistic	042 050 051 187

Rotel	107 161 178 250
SAE	107
Sansui	107 128 171 190 125
Sanyo	050
Sharp	026 031 051
Sherwood	051 096 112 115 119 166
Signature	033
Sony	048 081 097 126 133 177 226 164
Soundesign	251
Sumo	155
Sylvania	107
Symphonic	052
Tandy	010
Teac	051 052 233 079
Technics	147 172 184 008 068
Theta Digital	234 235
Toshiba	006 067 091 160 148
Victor	004 022
Wards	185 033
Yamaha	024 046 054 186 183 245

## DVD

Aiwa	146
Akai	281
Alpine	098
Apex Digital	087 282 115
Arcam	001
Broksonic	130
Cambridge Audio	215 323 333
Cinevision	091
Coby	260
Cyberhome	271
Denon	138 080 173 358
Durabrand	091
DVD 2000	017
Emerson	091 143
ESA	143
Fisher	147
Funai	143
GE	027
Go Video	137 091 220 221
Goldstar	091
Harman Kardon	084 140
Hitachi	101
Initial	282
Insignia	143
Integra	142 338
JBC	084
JVC	012
Kenwood	151
Kiss	279
KLH	135
Krell	104
Lexicon	148
LG	091 057
Linn	306 309
Liteon	264
Loewe	359 360
Magnavox	001 096 143 282
Marantz	083 095
Meridian	153
Microsoft	027
Mintek	282
Mitsubishi	017
Myryad	102 134
Nad	088 353
Nakamichi	103
Onkyo	076 141 142 338
Oppo	341
Optimus	107
Orion	130
Panasonic	042 138 144 150 285
Philips	083 095 166 344
Philips-Magnovox	141 001
Pioneer	023 092 099 107 108 131 304 354
Polaroid	233
Polkaudio	141 001
Primare	193 194
Proscan	027
RCA	027
Rotel	335 336
Samsung	056 165 170 137 159 275
Sansui	130
Sanyo	147
Sears	130
Sharp	094

Sherwood	245 246 247 248 249 250 345
Sony	033 118 145 126 191 286 242 243 343 340
Superscan	143
Sv2000	143
Sylvania	143
Symphonic	143
Tag McLaren	156
Tatung	102
Teac	107
Technics	042
Techwood	088
Thompson	027
Toshiba	130 141 164 188 273 356
Venturer	149
X-Box	027
Yamaha	042 089 166 138 197 334
Zenith	057 091

## DVD-TV combo

Aiwa	146
Akai	281
Durabrand	143
JBC	084
Funai	143
Kenwood	143
Insignia	143
Magnavox	282
Mintek	282
Samsung	165
SV2000	143
Sylvania	143
Symphonic	143
Toshiba	130

## DVD-TV-VCR combo

Emerson	143
Insignia	143
Magnavox	143
Panasonic	144
Superscan	143
Sylvania	143
Toshiba	164

## DVD-VCR combo

Go Video	137
Panasonic	150
Philips	001 (VCR functions 067)
Philips-Magnovox	141 001
Pioneer	023 092 099 107 108 131 304 354
Polaroid	233
Samsung	137 159
Sansui	130
Sony	145 191
Toshiba	141
Zenith	091 (VCR functions 101)

## DVD-Recorder

Cyberhome	271
Go Video	220 221
Kiss	279
Panasonic	138

Samsung	301
Sony	191
Toshiba	188

## Blu-ray/HD-DVD

Denon	358
LG	091
Nad	353
Onkyo	338
Panasonic	285
Pioneer	304 354
Samsung	275
Sony	286
Toshiba	273 356
Yamaha	197

## Satellite STB

Acoustic Solutions	002 060
Akura	002 020 026 099 100
Alba	002 016 020 023 027 032 044 058 061 070 118
Antiference	073
Argos	044
Asda	002 099
Astratec	011
Astro	024
Audioline	007
Aurex	002
Black Diamond	002
Boca	024
Bush	002 007 009 011 016 020 023 027 029 030 032 044 052 053 058 062 064 069 073 079 092 098 102 103 112
Comag	024
Crown	002
Currys	062
Curtis	062 099
CYRUS	129
Daewoo	011 109
Digifusion	009 011
Digihome	002 020 073
Digilogic	002 026
Digitalstream	093
Dion	066 089 120
Dreamax	119
Dual	020
Durabrand	002 020 055
Essentials	062
Evesham	020
EZ Box	101
Ferguson	001 012 013 020 026 062 072 073
Fetch TV	086
Finlux	073 100
Freecom	045
Fuba	017
Fusion	009 011
Globo	024

Goodmans	002 011 019 020 023 027 029 030 032 044 058 064 069 070 071 098 102 103
Grundig	001 002 003 004 027 030 044 058 059 064 069 070 074 075 084 098
Hirschmann	024
Hitachi	002 020 082
Humax	012 018 028 035 048 049 050 051 054 108 115 116 117
i-Can	094
Iccrypt	063 090 095
Inverto	021
Kabel Digital	042 057
Kabel Figital	048
Labgear	026 104
Linsar	002 020 065 073 079
Lodas	002
Logik	002 013 020 036 062 065 087 092
Logisat	024
Lowry	073 085
Luxor	020 073 079
Manhattan	070 076
Maplin	020
Matsui	002 011 061
Medion	024
Meo	031 081
Metronic	007 046 047 067 068 072 073 076 077 079
Mico	016
Morgans.S.L.	024
Murphy	100
Nichimen	023
Nikkai	085
Onn	002 020
Pace	057 078 125
Pacific	002
Palcom	017
Panasonic	006
Philex	062
Philips	007 014 031 033 034 080 114
Premiere	048 054 057 116
Proline	002 016 020 026 062
Sagecom	056 096
Sagem	008 015 056 105
Samsung	037 038 091 111
Scientific Atlanta	081
SEG	002
Setanta	007
Sharp	020 079 083 088
Sky	048 054 125
Sky-digital	127
Sky HD	130
Sky+	128
Skymaster	017
Sony	010 110
Strong	002
TDC	081
Technika	002 020 058 070 073 086 087
Technomate	039 040 041 126
Technosonic	007

Techwood	002 020 079 100
Telewest	025
Tevion	007 017 023 104
Thomson	003 005 042 043 079 113
Top Up TV	007
Topfield	090
Toshiba	002
Triax	024 083 088
TVOnics	013 036 121 122 123 124
TWF Digital	007
Virgin Media	013 025
Walker	020
Wharfedale	002 020 079
Winix	097
Xenius	073
Yamada	026
Zon	078

## Satellite Radio

Brix	555
Delphi	515
Polkaudio	515
Sirius	555
Sony	380
XM Satellite Radio	515

## TV

A.R.Systems	160 418
Adi	299
Admiral	058 137 204 245 246
Adyson	159 219
Aeg	031 109 123 249 263 282 286 319 407
Ag	282
Ahb Isions	131
Aiostay	144
Akai	027 036 074 097 103 104 106 108 132 140 155 156 242 243 249 250 251 275 279 280 287 407 409 410
Akita	085
Akura	064 074 086 108 171 174 407 410 429 430 431
Alba	060 064 069 074 108 127 172 175 202 249 250 264 307 407 409
Alien	264
Allstar	108 251
Altus	250
Amstrad	025 074 123 171 245 249 286 407 409
Anam	285
Andersson	123
Anitech	108 185 219 251 267 277 410
Ansonic	108
Antecno	064
Aoc	016
Arc En Ciel	173 179
Arcelik	085 086 296
Ardem	085 250

Arena	127 250
Argos	250
Aristona	109 111 119 122 230
Asa	087 102 105 234
Asberg	185 267
Asora	171 410
Astrosound	108
Asuka	149
Atlantic	089 197
Audiosonic	074 085 090 108 110 159 164 171 185 218 250 263 267 269
Aurora	170 171 219
Autovox	123 158 159 163 197 249 282
Awa	108
Awatron	171
Axxion	409
Baird	032 188
Bang & Olufsen	204 239
Basic Line	033 108 120 170 249 264 277
Baur	036 042 045 074 092 096 097 108 111 131 132 134 158 171 211 212 216 217 233 251 256 266 408 414
Baysonic	410
Beko	049 085 086 090 108 117 130 195 225 250 255 263 296
Belstar	108 116 249
Best	282
Bestar	086 108 249
Black Diamond	120 249
Black Panther	185
Blaupunkt	091 092 096 097 099 119 253 256
Blue Sky	109 172 249 250 264 273 282 286 407
Bluestar	063 108
Bomann	282
Bondstec	163
Boxford	418
Brandt	173 179 193 195 270
Brionvega	204 245
Broksonic	285
Brother	410
Bruno	204
Bsr	144 247
Bush	031 063 069 074 108 115 121 123 136 144 202 243 249 250 264 283 286 287 303 314 407 409
Camper	085
Cello	301 310 311 312 315 318
Century	165 204
Cge	165 243 260 267
Cgm	085 086 108 264
Cie	025 064 108 166 170 171
Cineral	272
Cinex	031 294 407
Clarivox	161 232 258

Clatronic	064 074 108 110 144 149 159 164 165 171 185 218 249 250 255 260 267 282 286 294 296 407 409 410
Condor	108 109 149 171 229 255 260 267 418
Conic	219
Conrac	225
Contec	171 277
Conti	250 263
Continental	172
Continental Edison	172 173 179 193
Cosmos	108
Crosley	148 165 204 267
Crown	063 085 086 090 108 144 171 185 249 250 255 263 264 267 274 282 286 407 409 418
Cs-Electronics	064 159 163
Curtis	111 260
D-Vision	108 407
Daewoo	108 120 127 170 269 432
Dansai	219 410
Dantax	074 250
Daytek	194
De Graaf	134
Decca	063 066 069 108 128 159 161 184 189 407
Delton	249
Denver	074 171 282 408
Desmet	108
Dgm	427
Digifusion	225
Diginum	031
Digix	187
Disney	062
Dmtech	249 286 304 308 320
Dmtechnot Included	322
Domus	108
Dual	108 123 127 158 233 243 248 249 250 279 286 293
Dumont	087 102 105 109 110 185 204 234 267
Durabrand	249 282
E-Max	194
Ecg	069 117 250
Edison	172
Edison Minerva	172
Elbe	058 074 108 120 144 160 185 209 229 245 246 273 407
Elbit	108 248
Elicit	164
Electric	109
Electric Co	250
Elekta	108 144 159 171 410
Elektronika	086 108 116 274
Elemis	031 074 282 294 407
Elin	087 108 132
Elite	064 149 410

Elman	144 185
Ela	108 171 410
Emerson	086 108 204 409
Esc	108
Etron	242
Euroline	286
Europhon	033 144 159 160 161 185
Eurosky	249 407
Evelux	108 116
Expert (I)	089
Exquisit	108 110
Fenner	108 171 249 251
Ferguson	032 078 160 162 195 198 199 200 201 270
Fidelis	108
Finlandia	033 104 105 189 195
Finlux	031 066 069 074 087 102 103 104 105 107 108 116 128 140 144 156 159 161 189 225 229 234 251 275 276 279 290 407
First-Line	108 144 158 246 249 251 264 273 294
Fisher	051 052 086 158 159 221 233
Flint	273
Force	123 194 286
Formenti	108 109 110 149 159 229 407
Fraba	108 248
Frontech	136 159 166 171 220
Fujitsu General	088 159 197 247
Funai	249 264 286 293 410
Galaxis	108 185 255 260
Galaxy	255
Galeria	171
Gbc	137 144 148 161 171 198 267 269
Gec	129 147 159 189 411
Geloso	064 137 144 148 164 171
General	171
General Technic	171
Gericom	187 225 300
Goldfunk	249 264
Goldhand	159 171
Goldline	273
Goldstar	038 074 090 108 110 136 144 159 163 166 171 191 219 237 247 250 263 268 288 410
Gooding	172
Goodmans	031 063 064 068 074 103 108 109 110 115 120 123 159 170 171 176 187 194 195 224 225 249 250 251 264 268 269 270 275 285 286 287 305 306 316 321 407 409
Gorenje	086 090 108 116 249 274 286
Gpm	064 410

Gradiente	038
Graetz	108 132 134 141 145 147 148 156 172 242 244 249 250 263 296 414 418
Gran Prix	031 127 294 407
Granada	022 027 029 032 033 036 039 041 042 043 045 049 051 054 075 078 079 081 082 085 086 090 103 104 105 108 109 111 119 128 134 135 140 145 156 159 167 184 189 195 208 218 224 251 270 403 414
Grandin	069 273
Great Wall	074 408
Grundig	031 063 069 073 091 092 094 096 097 100 101 116 117 130 155 172 187 194 202 210 232 250 253 287 407
Gxk	407
H&E	282
Haier	313
Hanseatic	060 085 100 108 110 120 127 132 136 144 149 158 171 191 220 225 229 248 250 251 269 277 296 308 402 407 414
Hantarex	161
Hantor	159
Harwa	297
Hb	282
Hb Ingelen	172
Hcm	108 159 171 277 410
Hifivox	173 179
Hinari	064 108 171 224 242 410
Hisawa	273
Hisense	302
Hit	204
Hitachi	022 023 024 028 029 030 035 039 040 041 053 054 055 056 057 104 108 119 120 123 127 128 129 134 135 140 145 147 156 159 161 173 186 189 193 219 249 266 269 276 279 286 295 411 413 415 417 421 423
Hitsu	273
Hl	108 195 251
Hoher	069 117 123 249 250
Hoshai	264
Hyper	159 163 171 409
Hypson	063 069 074 108 118 162 249 250 263 264 293 407
Hyundai	152 155 180 235 317
Ibervisao	144

Ice	064 108 159 171 409 410
Ideal	264 407
Imperial	108 109 110 144 154 165 229 243 255 260 267 407
Ingelen	132 141 147 148 242 244 273 279
Ingersoll	171
Inno Hit	127 159 161 189 237 249
Innovation	410
Intercord	233
Interfunk	067 108 132 134 137 141 147 148 165 179 242 244 251 255 265 414
Intervision	085 086 108 132 144 166 191 410
Ipostar	171
Irc81177	324
Irc81456metz	323
Irradio	074 108 163 237 249 264 408
Iskra	085
Ite	144 159
Itl	171
Its	064 159 171 409 410
Itt	031 032 117 132 134 140 141 144 145 147 148 156 158 242 244 250 268 414 418
Jetpoint	268
Jmb	063
Jocel	069 074 282 283 408
Jvc	120 169 278 409
K Classic	407
Kaido	136
Kaisui	127 249 273 280 410
Kamacrown	064 410
Kapsch	089 141 147 148 197
Karcher	031 074 108 109 117 185 250 273 274 282 289 407 418
Kathrein	187
Kawa	409
Kendo	060 108 127 137 229 245 246 249 270 273 296
Kennedy	148 197
Kennex	108 249 264
Keymat	207 235
Kiton	249 264 293
Kneissel	058 108 229 249 264 273
Koerting	086 204 274
Konka	409
Kotron	410
Kuba Electronic	134 158 233
Lazer	074
Lecson	116
Lenco	108 110 170 249 410
Lenoir	249 264
Level	426

Lg	013 014 015 038 069 090 108 110 181 250 263 283 286 288
Liesenkoetter	108
Lifetec	064 074 108 118 127 170 171 249 264 293 408 410
Loewe	046 093 095 131 138 142 143 151 190 204
Logik	070 187 264
Luma	137 197 229 246 249
Lumatron	229 245 246 249
Luxor	032 066 074 103 104 105 116 128 132 134 140 145 153 156 159 186 237 242 249 251 267 275 276 279
M Electronic	103 104 105 120 127 140 276
M.D.C.	074
Macrolux	069
Magnadyne	108 148 158 161 163 164 185 204
Magnafon	185 199
Magnasonic	108
Magnavox	251
Magnum	031 074 250 263 294 407
Manhattan	249 264
Marantz	108
Marshall	064
Mascom	031 074 279 407
Masters	108
Matsui	025 032 051 060 062 063 069 070 074 096 100 108 116 136 154 159 171 172 196 202 249 250 407 409 416
Maxell	249
Maxim	031 407
Medion	031 074 108 110 127 187 194 225 249 250 251 264 279 283 287 293 407 408
Megas	273
Memorex	410
Memory	286
Merrit	132
Meteor	185
Metz	074 092 096 097 100 101 108 219 249 254 264 265 322 323
Micromaxx	074 249 250 264 282 293
Mikomi	286
Minerva	092 097 100 172 232
Mitsai	110 407
Mitsubishi	071 075 076 077 097 119 120 204 224 249
Mivar	159 161 209 223 259 262 267
Mmc2	001 002 003
Morava	109 152 249 418
Mosaic	249 264
Mt Logic	250

Mtc	086 131 134
Multitec	249 264 407
Multitech	031 085 090 108 136 159 171 185 267
Muryuana	251
Naiko	407
Nakimura	170
Naonis	137
Neckermann	037 043 059 060 074 084 092 096 100 101 108 118 119 134 135 137 159 169 204 211 212 216 217 233 245 250 251 255 256 274 404
Nei	064 108 402
Neufunk	109 249 250
Nexius	282
Nike	108
Nikkai	219
Nikkei	249 264
Nikko	108
Nissan	268
Noblisko	185 232 267
Nogamatic	173 179
Nokia	032 074 102 103 104 105 106 132 140 141 145 156 158 242 244 251 275 276 279 414
Nordmende	069 129 147 173 179 193 195 249 261 270 282 296
Nordway	243
Norm N	108
Nortek	249 264
Nova	087
Novatronic	108
Oceanic	032 103 104 132 140 156 276
Okano	108 255
Onwa	064 108 280 409 410
Opera	250
Orava	090 098 108 150
Orbiter	086
Orion	025 059 060 062 063 064 069 070 074 108 118 158 162 185 187 194 196 202 205 219 236 249 250 251 296 407 409 410
Orion (H)	062 074 108 116 228 249 407 410
Ormond	249
Osaki	108
Otake	059 060 144 196
Otava	418
Otf	090 108 204 282

Otto-Versand	026 027 036 040 059 060 063 069 074 081 082 083 084 092 096 097 100 101 108 110 111 116 118 119 127 131 132 134 136 145 149 152 158 159 163 167 168 171 185 193 195 202 205 211 212 213 216 217 230 233 250 251 269 270 277 401 402 404 405 406 409 412
Ovp	090 098 108
Pacific	063 109 236 249 250
Palladium	031 108 118 127 134 137 161 165 171 229 245 249 250 255 260 276 293 407
Panasonic	148 167 168 254 401 402 403 404 405
Pathe Cinema	144
Pathe Marconi	173 179
Philco	108 144 148 154 165 204 243 255 260 267
Philips	007 008 009 019 020 021 065 067 069 092 108 109 111 112 116 119 122 230 251 406 407 412
Phocus	117 130 225 250
Phoenix	090 108 110
Pioneer	108 132 193 407
Pionier	090
Playsonic	090 250
Powerpoint	172
Prandoni	066 069
Prandoni-Prince	137 161
Premier	069
Prima	219
Prime	249
Primus	251
Pro 2	031 407
Profex	136 171 267
Profilo	031 074 108 294 407
Profitronic	108 185
Proline	109 120 128 189 205 229 249 269 270 285 286 407
Prosonic	418
Protech	074 108 219 249 264
Provision	066 108 109 120 282 418
Pye	108 109 251
Quadro	123 249 286 293

Quelle	261 257 255 251 245 237 234 232 229 221 219 218 217 216 213 212 211 205 204 197 195 185 171 169 168 167 165 159 158 156 144 142 141 140 136 131 119 118 116 112 111 108 105 102 101 100 097 096 092 090 088 087 086 074 072 060 059 043 042 040 036 027 025
Radiola	065 067 108 251 420
Radiomarelli	108 161 164
Radionette	181
Radiotone	074 085 108 171 249 294 407 410
Rank/Bush/ Murphy	232
Recor	108 249
Rediffusion	132
Redstar	282 407
Reflex	108 249 264 293
Reoc	250
Revox	131
Rex	088 089 137 164 197 245 246 247
Rft	064 085 116 132 204
Rm 2000	108 249 264
Roadstar	063 069 090 108 117 144 249 250 251 263 264 280 286
Robotron	204
Rosita	171
Rowa	249 283
Royal	277 410
Royal Lux	282
Saba	074 147 148 161 173 179 193 195 249 270
Sagem	206 273
Saisho	025 060 069 070 136 159 205
Sakio	171 410
Salora	032 066 074 103 104 105 116 128 132 134 135 137 140 145 156 159 237 242 249 251 275 276 279
Sambers	161 185 267
Samsung	045 086 108 126 159 171 220 237 257 268 284 408 410
Sankyo	108
Sansui	108 249 264 410
Sany	193
Sanyo	032 033 051 052 074 086 087 108 123 159 189 218 221 249 286 407 414 420
Schaub Lorenz	074 108 116 117 132 141 147 148 156 171 242 249 250 264 275 277 296 410



Schneider	063 064 069 088 108 116 127 141 152 158 159 163 233 242 243 249 250 251 264 269 282 324 409
Schneider (F)	065 067 251
Seelver	069
Seg	064 108 115 123 144 159 165 171 185 219 249 264 267 269 286 293 410
Seitech	282 407
Seleco	088 089 109 110 137 195 197 226 229 245 246 247 249 251 407
Select	264
Sencor	117
Sentra	049 064 242
Serino	273
Set	074
Sharp	073 081 082 083 084 171 224 424 433
Shintom	108 249
Shintoshi	108
Shivaki	108 144 249 264
Siarem	148 161 185 204
Siemens	074 092 096 097 100 101 218 219 221 256 294
Siera	069
Silva	243 407
Silva Schneider	031 074 282 286 294 407
Silver	064 074 171 224 277 410
Sim2	226
Singer	069 108 164 185 204 251
Sinudyne	025 062 063 069 074 118 148 158 162 185 196 204 212 249 251 282 407
Sky	187 194 207
Slx	264 407
Smaragd	172
Smc	418
Solavox	242
Sonitron	159 407
Sonix	194
Sonoko	249
Sonolor	140 156
Sontec	108
Sony	072 211 212 213 214 215 216 217
Soundcolor	074 108 249 264 407
Spectra	170
Standard	108
Starlite	108 171 264
Starlux	171
Stars	251
Stern	088 089 137 197 229 245 246 247
Strato	410
Strong	115 123 286
Sunkai	273
Sunstar	074 108 171
Superior	286

Supertech	074 108 171 243 249
Suprema	273
Swisstec	187 194 207 309
Tadistar	108
Tandberg	173 246 254
Tashiko	159 218 224
Tätung	063 066 069 070 079 108 118 128 159 161 184 189 282 286 407
Tauras	282 418
Tcl	152
Tcm	127
Td Design	131 140
Tec	108 144 159 165 166 170 171 243 247 249 264
Techline	108 123 185 249 264 293
Technica	249 282 286 407
Technisat	108 118 248
Techwood	115 123 249
Technimagen	069 251 407
Tecnison	108 159 171 249
Tecsonic	249
Tekon	171 268
Teleavia	173 178 179
Telefunken	177 179 193 195 225 261 270
Teleopta	171
Telerent	131 233
Telestar	031 074 108 227 282 294 407
Teletech	108 165 171 249 264
Teleton	088 089 134 159 197 247
Television	031 407
Telra	031 074 108 294 407
Tensai	064 108 110 120 127 144 149 159 171 191 249 264
Tenson	171
Tesla	069 074 090 108 109 116 127 144 150 160 204 229 249 250 263 264 273 282 407
Tevion	127 225 249 250 264 287 294 407 408
Tewa	409
Thomson	134 173 179 193 195 261 270
Thomson Ir2000	004 005 006
Thomson Rec 80	010 011 012
Thorn	026 028 032 033 036 043 045 049 052 065 067 072 075 078 079 087 097 102 105 106 107 108 110 116 120 128 132 135 141 145 156 159 160 161 168 169 170 177 179 188 189 195 198 199 200 201 211 213 216 224 232 242 244 251 270 411 414 415 416
Thorn-Ferguson	160 188 195 198 200
Tobo	171 410

Tokyo	268
Topline	249 264
Topvision	085
Toshiba	026 027 036 037 042 043 045 047 048 049 050 063 092 100 202 203 208 232 249 250 268 284 416
Tosumi	250
Towada	144 185
Trans-Continents	069
Trilux	120 264 292
Tristar	064 410
Triumph	025 219 234
TVE	249
TWF	320
Uher	089 108 131 149 185 197 233 249
Ultravox	108 148 164 185 204
Unimor	085 086
United	063 090 108 170 250 263 282 286
Universum	025 074 086 087 097 100 102 103 104 105 108 109 116 123 140 171 218 219 227 229 234 237 243 245 249 260 264 270 274 275 276 279 286 293
Univox	204
Vestel	108 115 121 123 243 249 264 286 293 303
Vestl	434
Videocom	425
Videocon	410
Videosat	165
Videoseven	187 194
Videoton	144 145 178 193 249 410
Vision	108 149 249
Visionmagic	187
Vog	069
Voxson	137 204
Walker	286
Waltham	134 145 159 171 178
Watson	064 074 108 127 149 171 194 249 264 293 410
Watt Radio	148 158 185
Wegavox	243 249 264 282 408
Welltech	250
Weltblick	108 110
Weston	413
Wharfedale	313 418
White Westinghouse	108 110 149 260
Wiewpia	428
Wilson	249
Winson	250
Worten	110 120 229 273 407
Xenius	298
Xiron	303
Yamo	064
Yoko	064 108 136 144 159 164 170 171 274 410

Zanella	224
Zanussi	137 197



**ARCAM**

[WWW.ARCAM.CO.UK](http://WWW.ARCAM.CO.UK)

WATERBEACH, CAMBRIDGE, CB25 9PB, ENGLAND