



# concept active

Loving music

User manual  
Bedienungsanleitung





User manual ..... 2 - 14



Bedienungsanleitung ..... 15 - 27

## Contents

1. Packaging overview .....	4
2. List of components .....	4
3. Set-up.....	5 - 6
4. Important notes .....	7 - 8
5. Adjustment options.....	9 - 11
6. Service.....	12
7. Technical data .....	13 - 14
Warranty information.....	28 - 29



Loving music

## User manual / Bedienungsanleitung

Dear **Clearaudio** customer,

Thank you for purchasing the **Clearaudio** *concept active* turntable package.

The *concept active* turntable features an integrated **Clearaudio** phonostage and headphone output. The *concept active* package is available with either our frictionless, magnetic bearing concept tonearm or our award-winning, direct-wired Satisfy Kardan Aluminium tonearm. The package is completed with a choice of either the concept V2 MM or the concept mc cartridge.

All of the *concept active's* key parameters - from tracking force to anti-skating - are fine-tuned as part of the manufacturing process, leaving you nothing to do but sit back and enjoy.

Please read this instruction manual carefully to ensure correct and easy setup, to avoid any potential damage and hence voiding of your warranty, and to discover how to care for your *concept active* to ensure many years of high performance.

We wish you a much musical enjoyment with your new **Clearaudio** *concept active* turntable.

### **Clearaudio electronic GmbH**

The following section must be read before any connection to the mains power supply.

### **CE-MARKING**

**CE** The **Clearaudio** *concept active* meets relevant regulations concerning electromagnetic disturbance (EMC) and low-voltage appliances.

### **EQUIPMENT MAINS SETTING**

Your **Clearaudio** product has been prepared to comply with the household power and safety requirements that exist in your area.

This product can be connected to 230 V or 110 V AC (50 Hz and 60 Hz).

## 1. Packaging overview

**Clearaudio** has developed a special, secure packaging for your *concept active* turntable which ensures safe transportation.

Please keep the original packaging as it will be required if you need to transport the turntable.

First layer:

*concept active* turntable chassis including integrated motor unit and tonearm with cartridge.

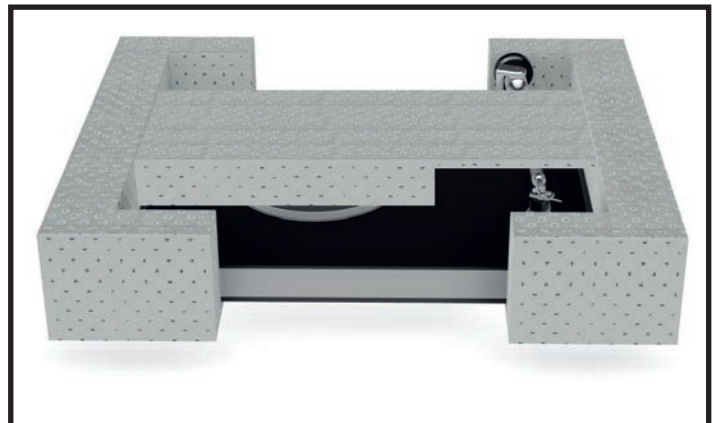

Second layer:

Turntable platter,  
accessories box,  
user manual,  
**Clearaudio** return delivery note,  
warranty card

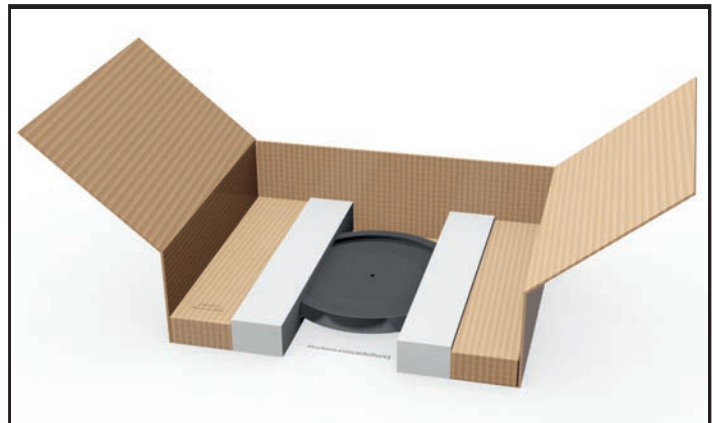

**Pic. 1:** Packaging overview

## 2. List of components

- 1) Turntable chassis with tonearm, cartridge and drive belt on sub-platter.
- 2) Turntable platter.
- 3) Accessories: Level gauge, allen key (size 2), power supply incl. adaptor, grounding wire, bearing oil, interconnect RCA/RCA Smart Wire (1m) user manual, **Clearaudio** return delivery note, warranty card.

### 3. Set-up

Setting up the *concept active* turntable is easy.

The turntable chassis, tonearm and cartridge are already assembled and all key parameters have been pre-adjusted and tested at the **Clearaudio** factory.

The *concept active* turntable needs a set-up space of at least 17 x 14 inches.

1)

First, take the *concept active* turntable chassis out of the package and place it on a suitable surface. Then, remove the drive belt from the plastic bag.



Pic. 2: Placing the turntable

2)

Place the drive belt around the sub-platter and around the motor pulley.

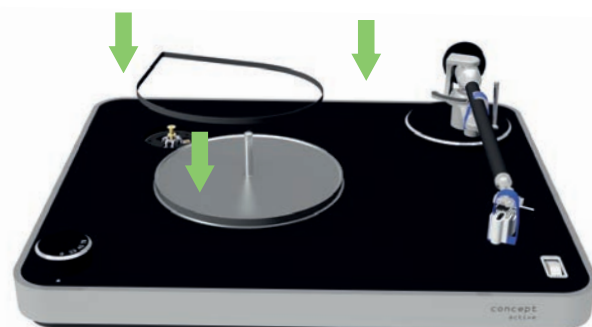

Pic. 3: Placing the drive belt

3)

Take the platter out of the package and carefully place it with both hands onto the shaft.



Pic. 4: Mounting the platter

4)

Carefully remove the adhesive security tape and further security materials from the tonearm and the cartridge.

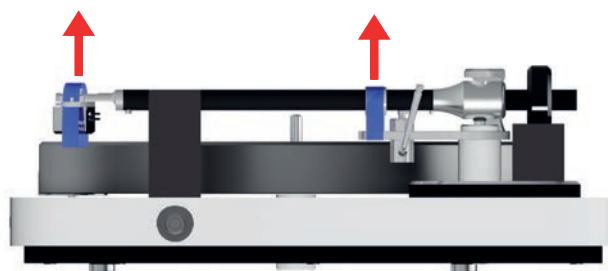

Pic. 5: Removing the adhesive security tape

5)

Since all key parameters have been adjusted at the **Clearaudio** factory, all you need to do is to level the turntable using the level gauge provided.



**Pic. 6:** Levelling the turntable

6)

If your *concept active* turntable is not in a perfectly level position, as indicated by the bubble of the level gauge not being positioned in the centre of the black circle, you can adjust the turntable's feet by turning them clockwise or anti-clockwise until you reach a perfectly level position. You can then lock in the ideal position of the spikes using the lock screw.

You will only get the best sound from your *concept active* turntable if the turntable is in a perfectly level position.

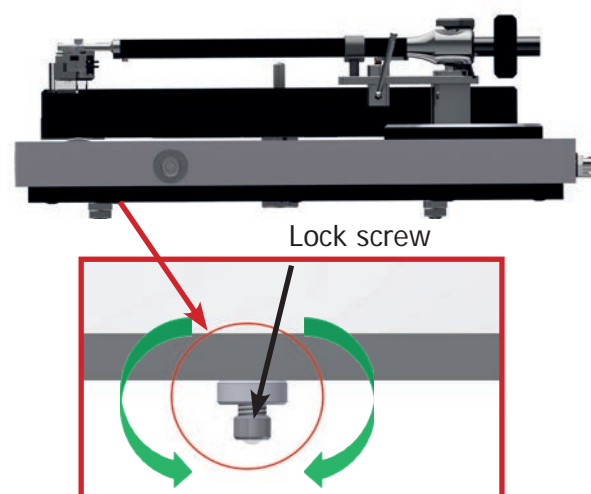

**Pic. 7:** Adjustment of the turntable feet

7)

Connect one end of the external power supply provided to the socket on the rear of the *concept active* turntable and the other end to a live AC outlet. Then connect the turntable to your power amplifier or active speakers using the supplied interconnect cable.



**Pic. 8:** Power supply of the turntable

Your *concept active* turntable is now fully set up and ready to play and enjoy.

## 4. Important notes

### 4.1 Adjustment of the tracking force

Never check or adjust the tracking force when there is a record on the platter.

Always remove the record first. The pre-adjusted and recommended tracking for the **Clearaudio** *concept V2 MM* cartridge is 2.4g and for the **Clearaudio** *concept mc* cartridge, 2.0g (+/- 0.2g).

### 4.2 Adjustment of the tonearm height

Since everything on the turntable is pre-assembled and tested, including tonearm and cartridge, there is usually no need to change any parameters on the *concept active* turntable. If you wish to change the height of your tonearm please refer to your nearest qualified dealer or service personnel.

Your dealer can adjust the height by loosening the locking screw on the side of the tonearm base of your turntable.



**Pic. 9:** Adjustment of the tonearm height

**Clearaudio** assumes no liability for incorrect handling or any damage caused, if non qualified persons attempt these adjustments.

### 4.3 Adjustment of the anti-skating

Again, since everything on the turntable is pre-assembled and tested, including tonearm and cartridge, there is usually no need to change any of the *concept active* turntable parameters.

If you wish to change your cartridge and to adjust the anti-skating force please refer to your nearest qualified dealer or service personnel.

Your dealer will find the anti-skating adjuster on the underside of the turntable.



**Pic. 10:** Adjustment of the anti-skating

**Clearaudio** assumes no liability for incorrect handling or any damage caused if non-qualified persons attempt the above adjustments.

## 4.4 Fine speed adjustment

Given that the motor adjustment is already pre-set by **Clearaudio**, there is no need to check the speed before using the turntable for the first time.

To adjust the speed as perfectly and precisely as possible, we recommend the **Clearaudio** Stroboscope test record (Art. No. AC038) and the **Clearaudio** "Speed Light" (Art. No. AC039, both available at [www.analogshop.de](http://www.analogshop.de)).

On the rear side of your turntable (close to the power supply input) there are three speed setting controls:

- Left control = setting 78rpm
- Middle control = setting 45rpm
- Right control = setting 33 1/3rpm  
(near power supply jack)



Pic. 11: Speed setting controls on the rear



## 5. Adjustment options

The integrated **Clearaudio** phonostage with headphone output and volume control directly on the turntable gives you everything you need to enjoy your favourite records without having to add additional equipment. The excellent integrated headphone amplifier is suitable for all good quality, dynamic headphones and active speakers.

If you prefer to listen through loudspeakers or want to share your music with friends, simply plug your regular amplifier into the RCA socket at the rear of the turntable.

The integrated phonostage can also be switched off in order to use your own.

You will find all other adjustment options at the rear of the turntable.

### Caution:

**To prevent possible damage operate the switches on the rear of the turntable only when the speed control is in position "0".**



Pic. 12: Adjustment options



### 1) SUBSONIC

On/off switch for subsonic filter.

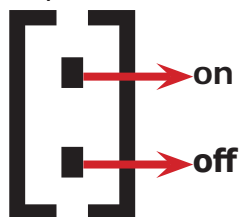

### 2) GAIN

Adjustment of the amplification factor according to your cartridge.

For **Clearaudio** MC cartridges we recommend the "high" setting and for **Clearaudio** MM cartridges the "low" setting.

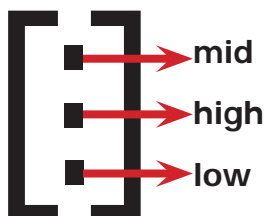

### 3) MODE

Choose between MM/MC mode



MC = Input impedance of the integrated phono stage 110Ω

MM = Input impedance of the integrated phono stage 47kΩ

### 4) RCA OUTPUT

Depending on the settings below, the corresponding signal will exit through the RCA outputs.

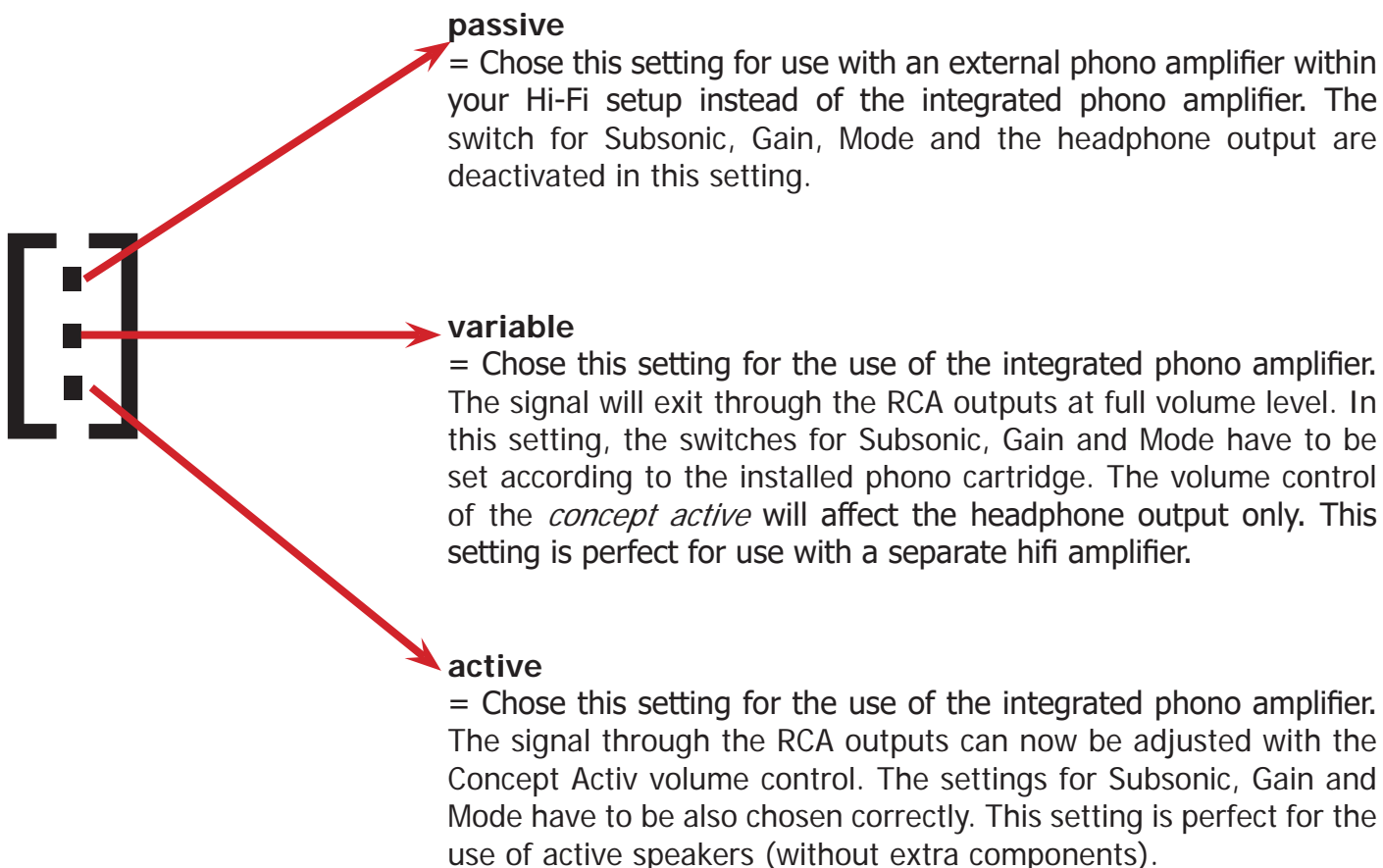

### 5) GND (Grounding screw for optional grounding)

In the event of humming noises, we recommend connecting the included grounding wire between your turntable and your amplifier.



### 6) Headphone output

The signal will also exit through the headphone output if the setting is „variable“ or „active“ is chosen.

The volume for the connected headphones can now be regulated individually through the *concept active* volume control.

#### **Please note:**

Phonostages are devices designed to provide a very high level of amplification. This is necessary because the electrical signal generated by a phono cartridge is extremely low (usually less than one-thousandth of a volt). The job of the phonostage is therefore to accurately equalize the phono signal and boost it to line level (measured in volts).

However, phonostages are by nature extremely sensitive, which leads to the potential problem that high-frequency interference may also be amplified to a point at which it becomes noticeable.

Unfortunately it is not possible to completely protect the sensitive phonostage circuitry from this interference without degrading its high fidelity performance. Therefore care must be taken to position the phonostage away from sources of high frequency interference such as mobile phones, modems and powerline communication systems (PLC) in which data is sent over the mains power network.

### 6. Service

If any servicing or repair on a **Clearaudio** product is necessary, please contact your dealer / distributor or contact **Clearaudio** directly. We can advise you of your nearest service location.

PLEASE RETAIN ALL ORIGINAL PACKAGING. You will need it if your turntable needs to be transported and/or shipped. Any further questions you may have about this turntable should be directed to your dealer / distributor or directly to **Clearaudio** at:

**Clearaudio electronic GmbH**  
Spardorfer Straße 150  
91054 Erlangen  
Germany

[www.clearaudio.de](http://www.clearaudio.de)  
[www.analogshop.de](http://www.analogshop.de)  
[info@clearaudio.de](mailto:info@clearaudio.de)

Phone: +49 9131 40300 100

Fax: +49 9131 40300 119

#### **IMPORTANT NOTES:**

For any transportation of the *concept active* turntable, please ensure that the platter is packed with the upper surface facing downwards into the packaging (see Pic. 13).



**Pic. 13:** Correct packaging of the platter

#### **Further transportation advice:**

For packaging, proceed in the reverse direction as per assembly and set-up (see point 3).

For any transportation of the *concept active* turntable, please always remove the turntable platter and replace the tape securing the sub-platter as well as the tonearm and the cartridge stylus protection. Otherwise serious damage can occur.

Please also ensure that you fully retract the turntable feet.

**Clearaudio** assumes no liability for any damage that may occur due to incorrect packing.



## 7. Technical data

### *concept active* turntable

<b>Construction details:</b>	Resonance-optimised bodywork; body comprises medium-density wood fibre or pressure-formed solid wood; upper layer incorporates high-tech satined plastic compound.
<b>Speed change:</b>	Electronic speed selection, 33 1/3rpm, 45rpm, 78rpm (optional)
<b>Drive unit:</b>	Decoupled and resonance damped DC motor, flat belt-drive and plug-in power supply unit designed for worldwide use with all networks and power frequencies.
<b>Bearing:</b>	Polished and tempered steel shaft in a sintered bronze housing, running on a Teflon thrust-pad.
<b>Platter:</b>	Synthetic material, CNC precision milled surface; 30mm / 1.18 inch thickness; aluminium sub-platter
<b>Speed accuracy (measured):</b>	± 0.05%
<b>Power consumption:</b>	Max. consumption: 17 watts / Off mode: 0.0 watts
<b>Amplification of the integrated phono preamp @ 0.5mV by 1kHz:</b>	low 40db; mid 45dB; high ~56dB (Gain setting) (MM / MC mode)
<b>THD of the integrated phono preamp:</b>	< 1% @ 400mV output (MM / MC mode)
<b>S/N of integrated phono preamp:</b>	-84dB (MM mode) / -74dB (MC mode)
<b>RIAA accuracy of integrated phono preamp:</b>	± 1.5dB
<b>Input load of integrated phono preamp:</b>	47 kΩ (MM mode) / 110 Ω (MC mode)
<b>Max. output voltage of integrated phono preamp:</b>	< 10V
<b>Total weight:</b>	Approx. 7.6kg / wood/dark wood approx. 8.0kg (incl. tonearm and cartridge)
<b>Dimensions (W/D/H):</b>	Approx. 16.54 x 13.78 x 4.92 inches (with tonearm)
<b>Warranty:</b>	2 years*

\* Provided that the warranty card is correctly completed and returned to **Clearaudio**, or your product is registered online at <https://clearaudio.de/en/service/registration.php>, within 14 days of purchase.

Tonearm	concept	Satisfy Kardan Aluminium black
<b>Construction details:</b>	Friction free-tonearm with magnetic bearing technology	Horizontal/vertically supported tonearm with magnetic anti-skating
<b>Cartridge balance range:</b>	2.5g - 17g	2.5g - 17g
<b>Overhang:</b>	16.5mm	16.5mm
<b>Mounting style:</b>	<b>Clearaudio</b> (bore diameter: 24.85mm)	<b>Clearaudio</b> (bore diameter: 24.85mm)
<b>Total weight:</b>	300g (430g incl. counterweight)	350g
<b>Warranty:</b>	2 years*	2 years*

Cartridge	concept V2 MM	concept mc
<b>Total mass:</b>	8.6g ( $\pm$ 0.2g)	8.0g
<b>Frequency response:</b>	20Hz - 20kHz	20Hz - 40kHz
<b>Output voltage:</b>	~ 3.3mV	0.4mV (at 5cm/sec)
<b>Channel separation:</b>	(1kHz): 20dB	> 30dB
<b>Channel balance:</b>	(1kHz): 2dB	< 0.5dB
<b>Tracking ability:</b>	80 $\mu$ m	80 $\mu$ m
<b>Recommended tracking force:</b>	2.4g ( $\pm$ 0.3g)	2.0g ( $\pm$ 0.2g)
<b>Coil impedance (1kHz):</b>	0.66k $\Omega$	--
<b>Coil inductance:</b>	400mH	--
<b>Load resistance:</b>	47k $\Omega$	11 $\Omega$
<b>Load capacitance:</b>	100pF	--
<b>Cantilever:</b>	Aluminium	Boron
<b>Stylus shape:</b>	Elliptical	Micro Line
<b>Compliance:</b>	15 $\mu$ /mN	9 $\mu$ /mN
<b>Coil material:</b>	OFC - copper	OFC - copper
<b>Cartridge body:</b>	Aluminium	Aluminium-magnesium alloy with ceramic surface layer
<b>Warranty:</b>	2 years*	2 years*

\* Provided that the warranty card is correctly completed and returned to **Clearaudio**, or your product is registered online at <https://clearaudio.de/en/service/registration.php>, within 14 days of purchase.



Loving music

## Inhaltsverzeichnis

<b>1. Verpackungsübersicht.....</b>	<b>17</b>
<b>2. Lieferumfang.....</b>	<b>17</b>
<b>3. Aufbau und Inbetriebnahme.....</b>	<b>18 - 19</b>
<b>4. Wichtige Informationen.....</b>	<b>20 - 21</b>
<b>5. Einstellmöglichkeiten.....</b>	<b>22 - 24</b>
<b>6. Service.....</b>	<b>25</b>
<b>7. Technische Daten.....</b>	<b>26 - 27</b>
<b>Garantie-Informationen.....</b>	<b>28 - 29</b>

## User manual / Bedienungsanleitung

Sehr verehrte **clearaudio** – Kundin, sehr verehrter **clearaudio** – Kunde,

der *concept active* ist mit dem innovativen, reibungsfreien magnetgelagerten *concept* Tonarm oder unserem bewährten kardanisch gelagerten Satisfy Kardan Aluminium Tonarm erhältlich. Abgerundet wird dieses Komplettpaket durch einen hochwertigen **clearaudio** Moving Magnet oder Moving Coil Tonabnehmer.

Der *concept active* ist werkseitig komplett eingestellt und spielbereit.  
Die Auflagekraft des Tonabnehmers und das Antiskating sind ebenso bereits einjustiert.

Der integrierte **clearaudio** Phonovorverstärker mit zusätzlichem Kopfhörerausgang ermöglicht die analoge Musikwiedergabe und Lautstärkeregelung direkt am Laufwerk ohne weiteres benötigtes elektronisches Equipment.

Um die volle Qualität des *concept active* Laufwerkes nutzen zu können, lesen Sie bitte diese Bedienungsanleitung aufmerksam durch. Alle Hinweise dienen dazu, Ihnen viele Jahre Musikgenuss zu bereiten und Fehlbedienungen zu vermeiden.

Wir bedanken uns bei Ihnen für Ihr Vertrauen und wünschen Ihnen viel Freude mit Ihrem neuen **clearaudio** *concept active* Laufwerk.

### **clearaudio electronic GmbH**

Lesen Sie diesen Abschnitt in jedem Fall, bevor Sie das Gerät an das Stromnetz anschließen.

### **CE-MARKING**



Der **clearaudio** *concept active* entspricht den Bestimmungen über elektromagnetische Störfreiheit (EMC) und denen über Niederspannungsgeräte.

### **GERÄTENETZEINSTELLUNG**

Ihr **clearaudio** Produkt wurde so konstruiert, dass es der Haushaltsleistung und den Sicherheitsbestimmungen in Ihrer Region genügt.

Dieses Produkt kann mit 110 V (50 Hz) oder mit 230 V (60 Hz) Wechselstrom betrieben werden.



## 1. Verpackungsübersicht

**Clearaudio** hat eine spezielle Verpackung für Ihr *concept active* Laufwerk entwickelt, welche einen sicheren Transport gewährleistet. Bitte heben Sie diese Verpackung für eventuelle Transporte auf.

Obere Verpackungsebene:

*concept active* Laufwerkskörper mit integrierter Motoreinheit, Tonarm und Tonabnehmer

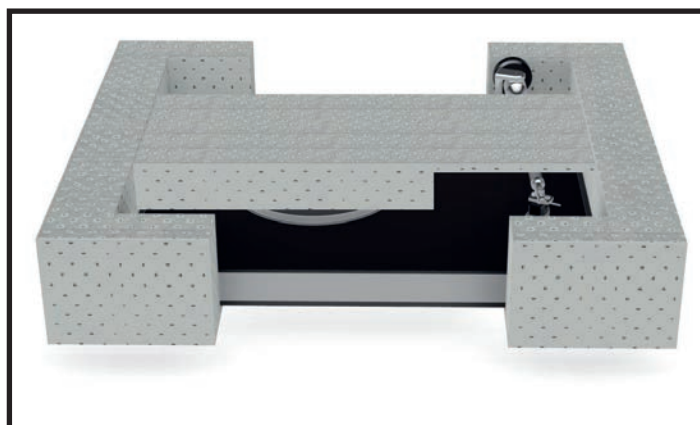

Untere Verpackungsebene:

Plattenteller,  
Zubehörbox,  
Bedienungsanleitung,  
**clearaudio** Rücklieferschein,  
Garantiekarte

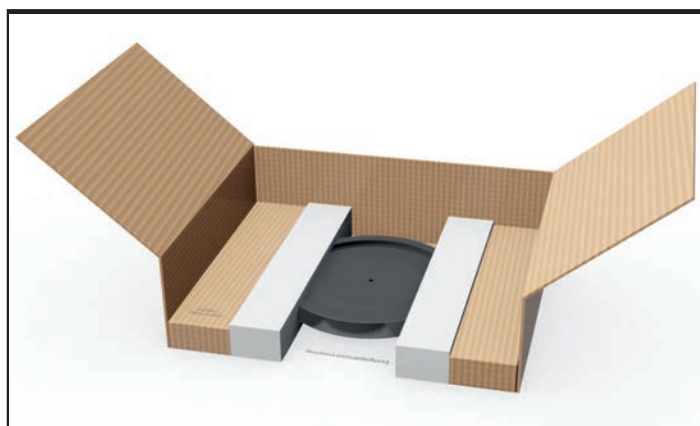

**Abb. 1:** Verpackungsübersicht

## 2. Lieferumfang

- 1) Laufwerkskörper, Tonarm und Tonabnehmer, Riemen am Sub-Teller.
- 2) Plattenteller.
- 3) Zubehörbox: Wasserwaage, Innensechskantschlüssel (Größe 2), Netzteil inkl. Adapter, Lageröl, Stereosatz MPC/MPC Smart Wire (1 m), Erdungskabel, Bedienungsanleitung, **clearaudio** Rücklieferschein, Garantiekarte.

### 3. Aufbau

Die Inbetriebnahme des *concept active* Plattenspielers gestaltet sich sehr einfach, da das Laufwerk, der Tonarm sowie der Tonabnehmer schon werksseitig vormontiert, eingestellt und im Hause **clearaudio** getestet wurden.

Der *concept active* Plattenspieler benötigt eine waagerechte Aufstellfläche von mindestens 420 x 350 mm.

#### 1)

Nehmen Sie zuerst den vormontierten Laufwerkskörper aus der Verpackung heraus und stellen Sie diesen auf dem zukünftigen Aufstellort auf. Nehmen Sie dann den Riemen vom Sub-Teller ab. Der Riemen liegt in einer Tüte verpackt bei.



Abb. 2: Aufstellen des Laufwerkes

#### 2)

Legen Sie den Riemen um den Sub-Teller und den Pulley des Motors.



Abb. 3: Auflegen des Riemens

#### 3)

Nun können Sie mit beiden Händen den Plattenteller aus der unteren Verpackung entnehmen und vorsichtig von oben herab auf die Achse des Lagers setzen.

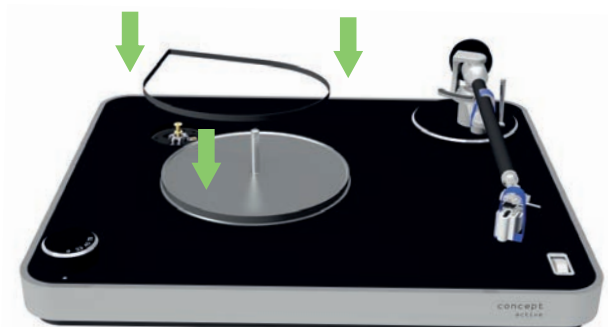

Abb. 4: Aufsetzen des Plattentellers

#### 4)

Entfernen Sie nun bitte auch vorsichtig die Sicherheitsstreifen und weitere Sicherungsmaterialien vom Tonarm und Tonabnehmer.



Abb. 5: Entfernen des Klebestreifens

## User manual / Bedienungsanleitung

### 5)

Da der neue **clearaudio** *concept active* Plattenspieler werksseitig schon komplett voreingestellt wurde, richten Sie das Laufwerk nur noch mit der mitgelieferten Wasserwaage in waagerechter Lage aus.

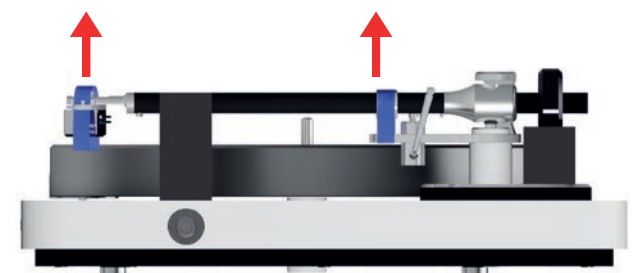

Abb. 6: Ausrichten des Laufwerkes

### 6)

Sollte sich die Blase der Wasserwaage nicht mittig im schwarzen Kreis befinden, können Sie durch Verstellen der Fußhöhe die genaue waagerechte Ausrichtung Ihres Laufwerkes erreichen.

Hierzu drehen Sie bitte die unteren Einheiten der Laufwerksfüße vorsichtig auf, stellen Ihre gewünschte Höhe ein und sichern diese durch Festdrehen der Kontermutter.

Diese finden Sie auf der Laufwerksunterseite.

Nur wenn Ihr Laufwerk die optimale waagerechte Position hat, werden Sie den besten Klang mit Ihrem *concept active* Plattenspieler erleben!



Abb. 7: Einstellung der Laufwerksfüße

### 7)

Verbinden Sie abschließend den Netzadapter mit der Netzbuchse des Plattenspielers und der Stromquelle. Nun verbinden Sie den Plattenspieler mit Ihrem Verstärker oder Aktiv-Lautspechern mithilfe des mitgelieferten Interconnect Kabels.

Ihr **clearaudio** *concept active* Plattenspieler ist nun komplett aufgebaut und spielbereit!

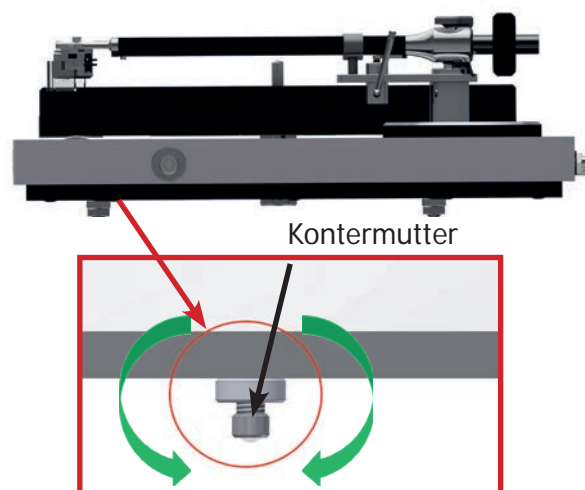

Abb. 8: Netzadapter des Laufwerkes

## 4. Wichtige Informationen

### 4.1 Einstellung der Auflagekraft (tracking force)

Zu Überprüfung oder Einstellung der Auflagekraft nehmen Sie bitte immer die LP vom Plattenteller ab. Die empfohlene Auflagekraft beträgt für den **clearaudio concept V2 MM** Tonabnehmer 2,4 g und für den **clearaudio concept mc** Tonabnehmer 2,0 g (+/- 0,2 g). Die Auflagekraft ist bereits ab Werk voreingestellt.

### 4.2 Einstellung der Tonarmhöhe

Da bei Auslieferung alle Parameter des *concept active* Laufwerks schon ab Werk eingestellt sind, muss eine Einstellung des Tonarms nicht erfolgen. Wenn Sie trotzdem die Tonarmhöhe anpassen wollen, wenden Sie sich bitte an Ihren Händler.

Ihr Händler hat die Möglichkeit die Tonarmhöhe an der seitlich integrierten Schraube in der Tonarmbasis anzupassen.



Abb. 9: Einstellung der Auflagekraft

**Clearaudio** übernimmt keine Haftung für Schäden, die durch persönliches Handhaben entstehen. Bitte wenden sie sich immer an Ihren Fachhandel!

### 4.3 Einstellung des Anti-Skating

Da bei Auslieferung alle Parameter des *concept active* Laufwerks schon ab Werk eingestellt sind, muss eine Einstellung des Anti-Skating nicht erfolgen.

Wenn Sie trotzdem das Anti-Skating verändern wollen, wenden Sie sich bitte an Ihren Händler.

Ihr Fachhändler findet die Anti-Skating-Schraube auf der Unterseite des *concept active* Laufwerks.



Abb. 10: Einstellung des Anti-Skating

**Clearaudio** übernimmt keine Haftung für Schäden, die durch persönliches Handhaben entstehen. Bitte wenden Sie sich immer an Ihren Fachhandel!

#### 4.4 Einstellung der Geschwindigkeit

Durch die Drehzahleinstellung (Geschwindigkeit) des *concept active* Laufwerks vor Auslieferung, ist eine Überprüfung vor der Erstinbetriebnahme nicht mehr nötig.

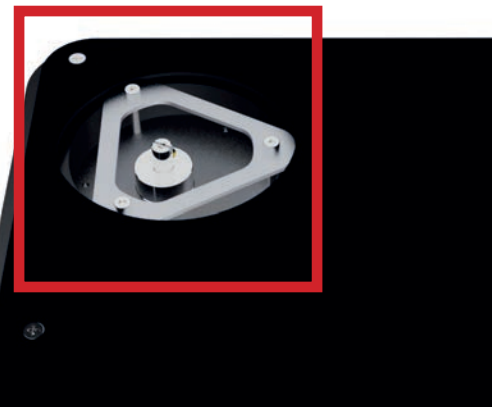
Falls Sie im Laufe der Zeit die Drehzahl Ihres Plattenspielers selbst überprüfen wollen, empfehlen wir Ihnen hierbei den Einsatz einer Stroboscope Testschallplatte.

Um die Geschwindigkeit so optimal und präzise wie nur möglich einzustellen, empfehlen wir Ihnen die Stroboscope Testschallplatte (Art. Nr. AC038) und zusätzlich das "Speed Light" (Art. Nr. AC039, beides erhältlich unter: [www.analogshop.de](http://www.analogshop.de)).

Auf der Rückseite des Laufwerks (in der Nähe des Netzanschlusses) befinden sich drei Einstelltrimmer:

- Trimmer links = Einstellung 78 U /min
  - Trimmer mitte = Einstellung 45 U / min
  - Trimmer rechts = Einstellung 33 1/3 U / min
- (in der Nähe des Netzanschlusses)



Abb. 11: Platzierung der Trimmer

## 5. Einstellmöglichkeiten

Der integrierte **clearaudio** Phonorvorverstärker mit zusätzlichem Kopfhörerausgang ermöglicht die analoge Musikwiedergabe und Lautstärkeregelung direkt am Laufwerk ohne weiteres benötigtes elektronisches Equipment. Geeignet ist der exzellente, integrierte Kopfhörerverstärker für alle hochwertigen, dynamischen Kopfhörer und Aktiv-Lautsprecher.

Anstelle des Kopfhörerausgangs können Sie auch die Cinch-Buchsen auf der Rückseite des Laufwerkes verwenden, um wie gewohnt über einen separaten Verstärker und Lautsprecher Musik zu hören. Der integrierte Vorverstärker ist zudem komplett abschaltbar, um das Signal auch direkt an einen externen Phonorvorverstärker übermitteln zu können.

Auf der Rückseite des Plattenspielers finden Sie weitere Einstellmöglichkeiten.

### Achtung:

**Um mögliche Beschädigungen zu vermeiden, betätigen Sie die Schalter an der Rückseite nur, wenn der Geschwindigkeitsregler auf „0“ steht.**



Abb. 12: Einstellmöglichkeiten



### 1) SUBSONIC

Ein- bzw. Ausschalten des Subsonic Filters.

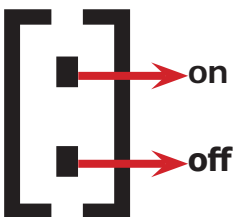

### 2) GAIN

Ermöglicht die Einstellung des Verstärkungsfaktor entsprechend der Ausgangsspannung Ihres Tonabnehmers.

Für **clearaudio** MC Tonabnehmer empfehlen wir grundsätzlich die Einstellung "high" und für **clearaudio** MM Tonabnehmer "low".

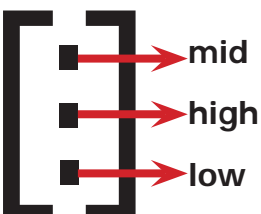

### 3) MODE

Wählen Sie zwischen MM/MC Betrieb



MC = Eingangsimpedanz des integrierten Phono­vor­ver­stär­kers 110  $\Omega$

MM = Eingangsimpedanz des integrierten Phono­vor­ver­stär­kers 47 k $\Omega$

### 4) RCA OUTPUT

Abhängig der unten stehenden Einstellung wird das Signal an den Cinchausgängen ausgegeben.



#### passive

= Wählen Sie diese Schalterstellung, wenn Sie den integrierten Phono­vor­ver­stär­ker nicht benutzen, sondern einen externen Phono­vor­ver­stär­ker in Ihrer Hifi-Kette verwenden möchten.

Die Schalter für Subsonic, Gain und Mode sowie der Kopfhörerausgang sind in dieser Auswahl deaktiviert.

#### variable

= Wählen Sie diese Schalterstellung, wenn Sie den integrierten Phono­vor­ver­stär­ker nutzen möchten. Das Signal wird nun mit voller Vor­ver­stär­ker-Leistung über die Cinchausgänge ausgegeben. In dieser Auswahl müssen die Schalter für Subsonic, Gain und Mode entsprechend dem installierten Tonabnehmersystem eingestellt werden. Der Lautstärkere­gler des *concept active* wirkt sich in dieser Stellung nur auf den Kopfhörerausgang aus.

Diese Auswahl eignet sich hervorragend, wenn Sie einen externen, regelbaren Voll­ver­stär­ker benutzen möchten.

#### active

= Wählen Sie diese Schalterstellung, wenn Sie den integrierten Phono­vor­ver­stär­ker nutzen möchten.

Das Signal an den Cinchausgängen kann nun mit dem Lautstärkere­gler am *concept active* reguliert werden. Auch in dieser Auswahl müssen die Einstellungen für Subsonic, Gain und Mode korrekt vorgenommen werden.

Diese Auswahl ist besonders für die Verwendung mit Aktiv-Lautsprechern (ohne weitere Komponenten) geeignet.

### 5) GND (Erdungsschraube zur optionalen Erdung)

Bei auftretenden Brummgeräuschen empfehlen wir das im Lieferumfang enthaltene Erdungskabel zwischen Plattenspieler und Vollverstärker anzuschließen.



### 6) Kopfhöreranschluss

Bei Auswahl von „variable“ oder „active“ wird das Signal auch über den Kopfhöreranschluss ausgegeben.

Die Lautstärke für angeschlossene Kopfhörer kann nun am Lautstärkereglern des *concept active* individuell reguliert werden.

### Bitte beachten:

Phonovorverstärker sind Geräte mit einer hohen Signalverstärkung, da die Spannung die der Tonabnehmer des Plattenspielers liefert sehr niedrig ist (im Bereich von einigen  $\mu\text{V}$ ).

Aus diesem Grund werden auch hochfrequente Störsignale wahrnehmbar verstärkt.

Eine vollständige Abblockung dieser Störsignale im Gerät würde die Audioeigenschaften verschlechtern.

Das hätte zur Folge, dass hochfrequente Störungen, zum Beispiel aus dem 230 V Netz bzw. 115 V Netz, die Klangqualität beeinträchtigen könnte.

Das Gerät sollte daher nicht in der Nähe von Hochfrequenzerzeugenden Geräten wie z.B. Mobiltelefonen oder Modems bzw. an Stromnetzen die für Datenverkehr genutzt werden (PLC), betrieben werden.



## 6. Service

Wenden Sie sich in einem Servicefall bitte zunächst an Ihren **clearaudio** Fachhändler. Erst, wenn dort der Fehler bestätigt und nicht behoben werden kann, senden Sie das Gerät an die unten aufgeführte Anschrift:

### **clearaudio electronic GmbH**

Spardorfer Straße 150  
91054 Erlangen  
Germany

[www.clearaudio.de](http://www.clearaudio.de)  
[www.analogshop.de](http://www.analogshop.de)  
[info@clearaudio.de](mailto:info@clearaudio.de)

Tel.: +49 9131 40300 100

Fax: +49 9131 40300 119

### **WICHTIG:**

Falls Sie Ihr *concept active* Laufwerk transportieren oder versenden wollen, achten Sie bitte darauf, dass der Plattenteller immer mit der ausgefrästen Seite nach oben (Abb. 13) in die untere Verpackungsebene eingepackt wird und dass die Laufwerksfüße wieder zurück geschraubt werden!



**Abb. 13:** Korrekte Verpackung des Plattentellers

### **Weitere Hinweise zum Transport:**

Beim Verpacken umgekehrt vorgehen wie bei Aufbau und Inbetriebnahme (siehe Punkt 3).

Dabei ist unbedingt auf korrekte bzw. sichere Verpackung zu achten (Originalverpackung).

Bitte entfernen Sie zum Transport den Plattenteller vom Laufwerk (sh. oben) und sichern Sie den Tonarm und den Nadelschutz des Tonabnehmers zusätzlich mit einem Klebestreifen.

**Clearaudio** kann für Schäden, die beim Transport entstehen und die durch falsches Einpacken verursacht wurden, keine Haftung übernehmen.

## 7. Technische Daten

### *concept active* Laufwerk

<b>Konstruktionsprinzip:</b>	Resonanzoptimiertes Laufwerk, Laufwerkkörper aus mitteldichter Holzfaser oder unter Hochdruck verdichteten Massivholzschichten, Optik des Mantels in verschiedenen Farben und Strukturen erhältlich, mit Oberschicht aus speziell satiniertem Kunststoff.
<b>Drehzahlbereich:</b>	33 1/3 U/min / 45 U/min (78 U/min optional)
<b>Antrieb:</b>	Entkoppelter und extrem laufruhiger Gleichstrommotor, Antrieb mit geschliffenem Flachriemen, Steckernetzteil ausgelegt für weltweiten Einsatz für alle Netze und Netzfrequenzen.
<b>Lager</b>	Poliertes und gehärtetes Stahllager in einer Bronz Buchse, läuft auf einem Teflonspiegel.
<b>Plattentellermaterial:</b>	Schwarzes POM, 30 mm Stärke, Aluminium Subteller
<b>Gleichlauf (bewertet):</b>	± 0,05 %
<b>Leistungsaufnahme:</b>	Max. Leistungsaufnahme: 17 Watt / Ausgeschaltet: 0 Watt
<b>Verstärkung des integrierten Phonovorverstärkers bei 1 kHz:</b>	low 40 db; mid 45 dB; high ~56 dB (Gain Einstellung) (MM / MC Betrieb)
<b>Klirrfaktor des integrierten Phonovorverstärkers:</b>	< 1 % @ 400 mV Ausgang (MM / MC Betrieb)
<b>Signal Rauschabstand des integrierten Phonovorverstärkers:</b>	-84 dB (MM Betrieb) / -74 dB (MC Betrieb)
<b>RIAA Genauigkeit des integrierten Phonovorverstärkers:</b>	± 1,5 dB
<b>Eingangsimpedanz des integrierten Phonovorverstärkers:</b>	47 kΩ (MM mode) / 110 Ω (MC mode)
<b>Max. Ausgangsspannung des integrierten Phonovorverstärkers:</b>	< 10 V
<b>Gewicht mit Motor:</b>	ca. 7,6 kg / wood: ca. 8,0 kg (inkl. Tonarm und Tonabnehmer)
<b>Maße (B/T/H):</b>	ca. 420 x 350 x 125 mm (mit Tonarm)
<b>Herstellergarantie:</b>	2 Jahre*

\* Nur bei korrekt ausgefüllter und eingesandter Garantiekarte an **clearaudio** oder online registrierter Garantie innerhalb von 14 Tagen.



Loving music

## User manual / Bedienungsanleitung

Tonarm	concept	Satisfy Kardan Aluminium black
<b>Konstruktionsprinzip:</b>	Reibungsfreier Tonarm mit Magnet-Technology	Horizontal/vertikal gelagerter Tonarm mit Magnet; Anti-Skating
<b>Justierbare Tonabnehmer:</b>	2,5 g - 17 g	2,5 g - 17 g
<b>Überhang:</b>	16,5 mm	16,5 mm
<b>Tonarmaufnahmebohrung:</b>	<b>Clearaudio</b> (Bohrungsdurchmesser: 24,85 mm)	<b>Clearaudio</b> (Bohrungsdurchmesser: 24,85 mm)
<b>Gewicht:</b>	300 g (430 g inkl. Gegengewicht)	350 g
<b>Herstellergarantie:</b>	2 Jahre*	2 Jahre*

Tonabnehmer	concept V2 MM	concept mc
<b>Masse des Gesamtsystems:</b>	8,6 g ( $\pm 0,2$ g)	8,0 g
<b>Frequenzgang:</b>	20 Hz - 20 kHz	20 Hz - 40 kHz
<b>Ausgangsspannung:</b>	$\sim 3,3$ mV	0,4 mV (bei 5 cm/sec)
<b>Kanaltrennung:</b>	(1 kHz): 20 dB	> 30 dB
<b>Kanalbalance:</b>	(1 kHz): 2 dB	< 0,5 dB
<b>Abtastfähigkeit:</b>	80 $\mu$ m	80 $\mu$ m
<b>Empfohlenes Auflagegewicht:</b>	2,2 g $\pm$ (0,3 g)	2,0 g ( $\pm 0,2$ g)
<b>Spulenimpedanz (1kHz):</b>	0,66 k $\Omega$	--
<b>Spuleninduktivität:</b>	400 mH	--
<b>Lastwiderstand:</b>	47 k $\Omega$	11 $\Omega$
<b>Kapazitive Last:</b>	100 pF	--
<b>Nadelträger:</b>	Aluminium	Bor
<b>Diamantschliff:</b>	Elliptisch	Micro Line
<b>Nadelnachgiebigkeit:</b>	15 $\mu$ /mN	9 $\mu$ /mN
<b>Material der Spulen:</b>		Kupfer
<b>Systemkörper:</b>	Aluminium	Aluminium-Magnesium Legierung mit keramischer Beschichtung
<b>Herstellergarantie:</b>	2 Jahre*	2 Jahre*

\* Nur bei korrekt ausgefüllter und eingesandter Garantiekarte an **clearaudio** oder online registrierter Garantie innerhalb von 14 Tagen.

## User manual / Bedienungsanleitung

The full, extended warranty period for the *concept active* turntable is 3 years. To receive this full **Clearaudio** warranty, you must either complete and return the relevant section of the warranty registration card to **Clearaudio**, or register your product online at <https://clearaudio.de/en/service/registration.php>, within 14 days of purchase.

Otherwise only the legal warranty of 2 years can be considered.

The full 3 year warranty can only be honoured if the product is returned in its original packing.

Um die volle **clearaudio** Garantie (für *concept active* 3 Jahre) in Anspruch nehmen zu können, senden Sie uns bitte die beigelegte Garantiekarte innerhalb von zwei Wochen korrekt und vollständig ausgefüllt zu oder registrieren Sie die Garantie online unter <https://clearaudio.de/de/service/registration.php>, da sonst nur die gesetzliche Gewährleistung von 2 Jahren berücksichtigt werden kann. Nur wenn das Produkt in der Originalverpackung zurückgeschickt wurde kann **clearaudio** die Garantiezeit von 3 Jahren gewährleisten.

### ENGLISH WARRANTY

For warranty information, contact your local **Clearaudio** distributor.

#### **RETAIN YOUR PURCHASE RECEIPT**

Your purchase receipt is your permanent record of a valuable purchase. It should be kept in a safe place to be referred to as necessary for insurance purposes or when corresponding with **Clearaudio**.

#### **IMPORTANT**

When seeking warranty service, it is the responsibility of the consumer to establish proof and date of purchase.

Your purchase receipt or invoice is adequate for such proof.

FOR U.K. ONLY

This undertaking is in addition to a consumer's statutory rights and does not affect those rights in any way.

### FRANÇAIS GARANTIE

Pour des informations sur la garantie, contacter le distributeur local **Clearaudio**.

#### **CONSERVER L'ATTESTATION D'ACHAT**

L'attestation d'achat est la preuve permanente d'un achat de valeur. La conserver en lieu sûr pour s'y reporter aux fins d'obtention d'une couverture d'assurance ou dans le cadre de correspondances avec **Clearaudio**.

#### **IMPORTANT**

Pour l'obtention d'un service couvert par la garantie, il incombe au client d'établir la preuve de l'achat et d'en corroborer la date. Le reçu ou la facture constituent des preuves suffisantes.

### DEUTSCH GARANTIE

Bei Garantiefragen wenden Sie sich bitte zunächst an Ihren **Clearaudio** Händler. Heben Sie Ihren Kaufbeleg gut auf.

#### **WICHTIG!**

Die Angaben auf Ihrer Quittung erlauben uns die Identifizierung Ihres Gerätes und belegen mit dem Kaufdatum die Dauer Ihrer Garantie-Ansprüche. Für Serviceleistungen benötigen wir stets die Gerätenummer. Diese finden Sie auf dem Typenschild auf der Rückseite des Gerätes oder auch in der beigelegten Garantie-Registrierkarte.

### NEDERLANDS GARANTIE

Voor inlichtingen omtrent garantie dient u zich tot uw plaatselijke **Clearaudio**.

#### **UW KWITANTIE, KASSABON E.D. BEWAREN**

Uw kwitantie, kassabon e.d. vormen uw bewijs van aankoop van een waardevol artikel en dienen op een veilige plaats bewaard te worden voor evt, verwijzing bijv, in verbend met verzekering of bij correspondentie met **Clearaudio**.

#### **BELANGRIJK**

Bij een evt, beroep op de garantie is het de verantwoordelijkheid van de consument een gedateerd bewijs van aankoop te tonen. Uw kassabon of factuur zijn voldoende bewijs.



Loving music

## User manual / Bedienungsanleitung

### ITALIANO GARANZIA

L'apparecchio è coperto da una garanzia di buon funzionamento della durata di un anno, o del periodo previsto dalla legge, a partire dalla data di acquisto comprovata da un documento attestante il nominativo del Rivenditore e la data di vendita. La garanzia sarà prestata con la sostituzione o la riparazione gratuita delle parti difettose. Non sono coperti da garanzia difetti derivanti da uso improprio, errata installazione, manutenzione effettuata da personale non autorizzato o, comunque, da circostanze che non possano riferirsi a difetti di funzionamento dell'apparecchio.

Sono inoltre esclusi dalla garanzia gli interventi inerenti l'installazione e l'allacciamento agli impianti di alimentazione. Gli apparecchi verranno riparati presso i nostri Centri di Assistenza Autorizzati. Le spese ed i rischi di trasporto sono a carico del cliente. La casa costruttrice declina ogni responsabilità per danni diretti o indiretti provocati dalla inosservanza delle prescrizioni di installazione, uso e manutenzione dettagliate nel presente manuale o per guasti dovuti ad uso continuato a fini professionali.

### ESPAÑOL GARANTIA

Para obtener información acerca de la garantía póngase en contacto con su distribuidor **Clearaudio**.

#### **GUARDE SU RECIBO DE COMPRA**

Su recibo de compra es su prueba permanente de haber adquirido un aparato de valor, Este recibo deberá guardarlo en un lugar seguro y utilizarlo como referencia cuando tenga que hacer uso del seguro o se ponga en contacto con **Clearaudio**.

#### **IMPORTANTE**

Cuando solicite el servicio otorgado por la garantía el usuario tiene la responsabilidad de demostrar cuándo efectuó la compra. En este caso, su recibo de compra será la prueba apropiada.





Loving music



Loving music

Handmade in Germany.

**Clearaudio** electronic is not responsible for typographical errors in descriptions.

Technical specifications subject to change or improvement without prior notice.

Product availability is as long as stock lasts.

Copies and reprints of this documents, including extracts, require written consent from

**Clearaudio electronic GmbH; Germany**

Änderungen bleiben vorbehalten. Lieferbar solange Vorrat reicht. Für Druckfehler keine Haftung.  
Irrtümer vorbehalten- Kopien und Abdrucke – auch nur auszugsweise – bedürfen der schriftlichen  
Genehmigung durch die **clearaudio electronic GmbH**.

2020

**clearaudio electronic GmbH**

Spardorfer Straße 150

91054 Erlangen

Germany

Phone/Tel.: +49 9131 40300 100

Fax: +49 9131 40300 119

[www.clearaudio.de](http://www.clearaudio.de)

[www.analogshop.de](http://www.analogshop.de)

[info@clearaudio.de](mailto:info@clearaudio.de)