

clearaudio

concept | *Signature*



Loving music

User manual
Bedienungsanleitung



Pic. similar /
Abb. ähnlich



User manual2 - 16



Bedienungsanleitung17 - 31

Dear **Clearaudio** customer,

the *concept* already caused a sensation when it was launched on the market in 2009. As an entry-level package with a specially developed tonearm and cartridge, a revolutionary sound package with an undisputed price, design and performance range was created and enjoys worldwide fame with over 20.000 units sold.

After more than 10 years of consistency, the *concept* gets an update and becomes *concept Signature*. The new control technology with integrated self-calibration, new setting options and additional Tacho Speed Control ("TSC") achieve even better measured values in synchronization, wow and flutter and impulse stability.

The new design of the surface - now with sensor switch - also combines variable setting options and functions, while at the same time the new encoder also serves as the basis for further generations and expansion stages. In addition, there is also the improved motor suspension using several O-rings ("ISM"), which completely decouple the motor from the chassis and were adopted in a simplified form from the Reference Jubilee.

The *concept Signature* is another milestone and the result of our consistent research and constant development of our products.

Please read the instruction manual for easy setup and to discover how to care for your *concept Signature* turntable to enjoy music for many years. Follow the instructions carefully to avoid any potential damage. Not following our instructions could void your warranty.

We wish you a great musical experience with your new **Clearaudio** *concept Signature* turntable.

Clearaudio electronic GmbH

Matching accessories from **Clearaudio**:

Dustcover for *concept Signature* turntable
(Art. No. AC168)

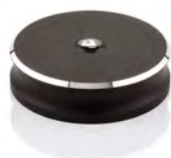

concept clamp
(Art. No. AC122)

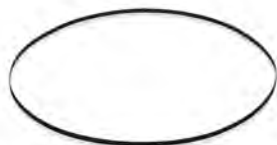

Replacement belt for *concept* series turntable
(Art. No. AC123)



Professional Power 12V transformer power supply
(Art. No. EL039/S)
Also available in black.



smart power 12V battery power supply
(Art. No. EL035/B/S)
Also available in all black finish.

You can find these and many other accessories in the **Clearaudio** online shop
(www.analogshop.de) or through your **Clearaudio** dealer.



Safety instructions

1. General information

Check the turntable for any damage before using it. Do not connect the turntable if damaged!

Never connect the turntable if it has been dropped or gotten wet, contact your dealer to have the turntable checked.

Never expose the turntable to rain or moisture.

Never touch the power cord of the device with wet hands.

Regular visual inspections for defective insulation on the connection cable are also recommended for your own safety. A damaged cable should be replaced immediately by a specialist!

Never pull on the power cord to unplug the device. Always pull directly on the plug!

The inside of the turntable is maintenance free. Never open the case or attempt to repair the unit yourself, since this can lead to loss of warranty!

We recommend disconnecting the power supply from the mains if you do not operate the device for a longer period of time.

The turntable does not feature an automatic shut-off mechanism.

Therefore, as soon as the stylus has reached the run-out groove, engage the tonearm lift and switch the turntable off.

Not suitable for children! Scope of delivery may contain small parts that can be swallowed.

2. Intended use

The *concept Signature* is a turntable for playing records.

The intended use of the *concept Signature* in accordance with the information provided in the user manual only.

The power supply may only be operated with maximum permissible connection values according to the technical data. Any other use or modification of this product is not intended.

3. Location of installation

Avoid locations with direct sunlight, temperature fluctuations and high humidity.

Likewise, avoid placing electronic devices near heaters, heat lamps, or other devices that produce heat.

The device is designed for operation at room temperature.

No objects with an open flame may be placed on or near the device (burning candles or similar).

4. Overload

The product is designed to comply with all necessary safety regulations. However, you should not leave the device unattended under extreme loads.

5. Maintenance

Never use aggressive cleaning detergent.

Do not use dry cloths for cleaning as this generates static electricity. Suitable cleaning and care products from **Clearaudio** are available from www.analogshop.de or from specialist retailers.

The bearing of the turntable platter can be lubricated every 2 years with a suitable oil (for example **Clearaudio** "bearing oil" Art. No. AC068).

Put 1 or 2 drops of the oil into the bearing for lubrication.

6. Health information

Permanently high volume can lead to various types of hearing damage. Use high volume responsibly!

7. Service

The *concept Signature* turntable should be repaired during the guarantee period by the manufacturer or authorized dealer only, otherwise the warranty claim expires. All **Clearaudio** products should only be serviced by specialist retailers.

If, despite the high production standard, a service is necessary, the *concept Signature* turntable must be send to **Clearaudio** through your dealer.

8. Transport

Use the original packing material for further transportation of the *concept Signature* turntable, otherwise serious damage could occur.

Be sure to pack the device exactly as it was shipped.
Safe transport is only guaranteed in the original packaging.

Proceed in reverse as described for assembly when packing.

Always remove the turntable platter and replace the foam securing the sub-platter as well as the tape securing the tonearm and the cartridge stylus protection. Otherwise serious damage can occur.

Please also ensure that you fully retract the turntable feet.

For any transportation of the *concept Signature* turntable, please ensure that the platter is packed with the upper surface facing downwards into the packaging.

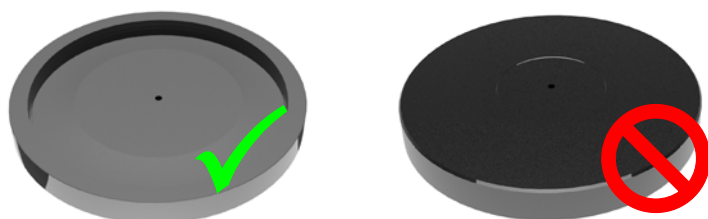

Clearaudio assumes no liability for any damage that may occur due to incorrect packing.

9. Disposal

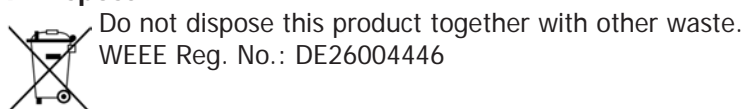

Do not dispose this product together with other waste.
WEEE Reg. No.: DE26004446

10. CE Marking



This electronic product corresponds to the applicable guidelines for obtaining the CE mark.

Contents

1. Packaging overview.....	7
2. List of component	7
3. Set-up	8 - 10
4. Initial operation and calibration of speed	11
5. Important notes	12 - 13
6. Troubleshooting.....	14 - 15
7. Technical data.....	16
Warranty information.....	32 - 33

1. Packaging overview

The **Clearaudio** *concept Signature* turntable is delivered in a customized packing to ensure its safe transport.

Please retain the original packaging for any future transportation and shipping.

Please see the list below to check the contents of your **Clearaudio** *concept Signature* turntable.

First layer:

concept Signature turntable chassis including integrated motor unit and tonearm with cartridge.

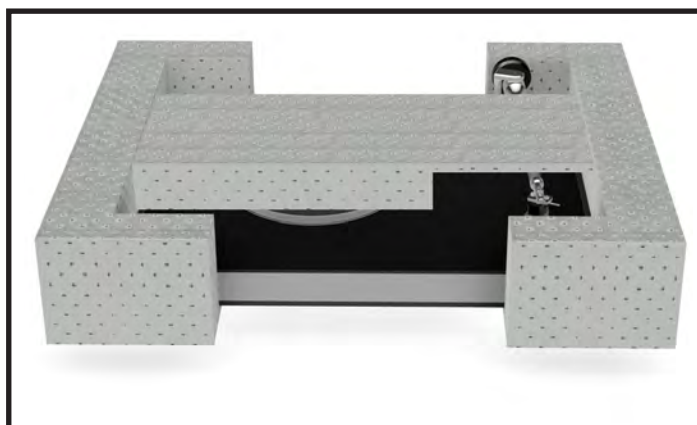

Second layer:

Turntable platter,
accessories box,
user manual,
Clearaudio return delivery note,
warranty card



Pic. 1: Packaging overview

2. List of components

- 1) Turntable chassis with tonearm, cartridge and drive belt on sub-platter.
- 2) Turntable platter.
- 3) Accessories:
Level gauge, smart stylus force gauge, hex wrench (size 2 / 2.5), power supply incl. adapter, user manual, **Clearaudio** return delivery note, warranty card.

3. Set-up

Setting up the *concept Signature* turntable is easy. The turntable chassis, tonearm and cartridge are already assembled and all key parameters have been pre-adjusted and tested at the **Clearaudio** factory.

The *concept Signature* turntable needs a set-up space of at least 17 x 14 inches.

3.1

First take the *concept Signature* turntable chassis out of the package and place it on a suitable surface.

Then remove the drive belt from the plastic bag.



Pic. 2: Placing the turntable

3.2

Place the drive belt around the sub-platter and around the motor pulley and the tachometer.

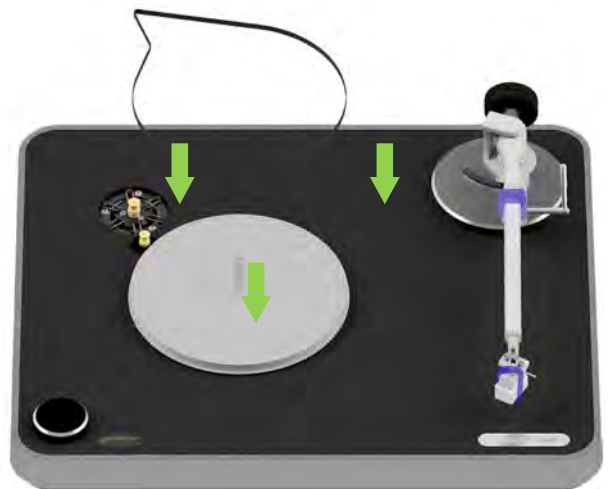

Pic. 3: Mounting the drive belt

3.3

Take the platter out of the package and carefully place it with both hands onto the shaft.

Make sure that the hollowed side faces down towards the sub-platter.



Pic. 4: Placing the platter

3.4

Carefully remove the adhesive security tape and other security materials from the tonearm and the cartridge.

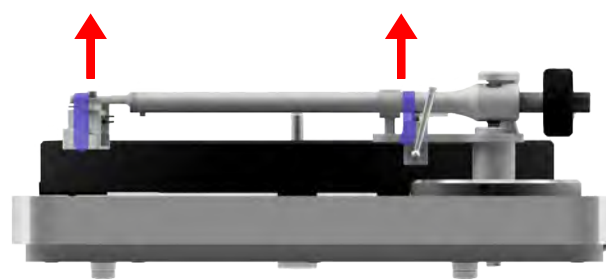

Pic. 5: Removing the adhesive security tape

3.5

Please level the turntable using the level gauge provided.

All key parameters have been adjusted at the **Clearaudio** factory.

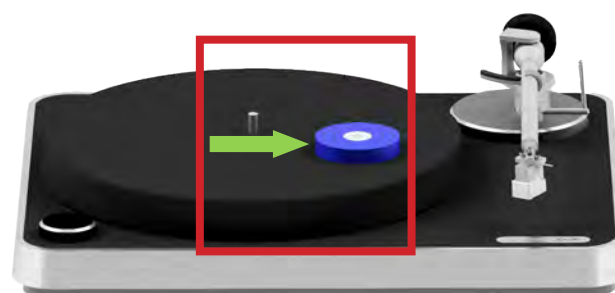

Pic. 6: Levelling the turntable

3.6

If the bubble of the level gauge is not centered within the black circle, please turn the turntable feet clockwise or anti-clockwise until you reach the perfectly leveled position.

You will only get the best sound from your *concept Signature* turntable if it is perfectly leveled.

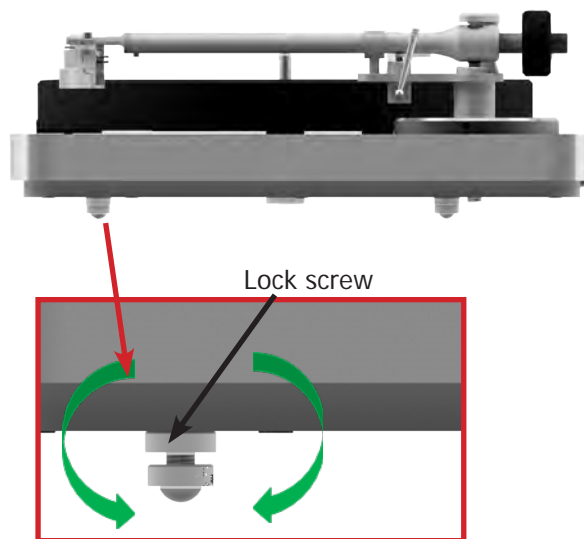

Pic. 7: Adjustment of the turntable feet

3.7

Connect one end of the external power supply provided to the socket on the rear of the *concept Signature* turntable and the other end to a live AC outlet.

Then connect the tonearm cable to your phonostage (red plug = right channel, black plug = left channel).

Finally, connect the grounding and switch on the device on the back using the "On/Off" switch.

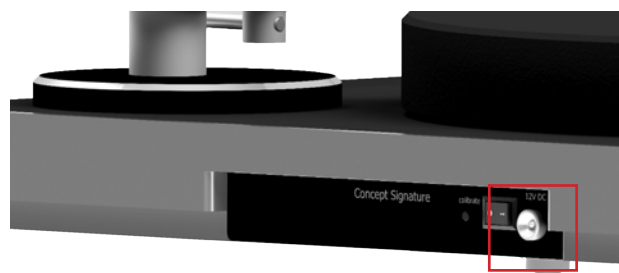

Pic. 8: Power supply of the turntable

Your *concept Signature* turntable is now completely assembled and ready to play.

Clearaudio is wishing you a lot of pleasure with your new *concept Signature* turntable.

4. Initial operation and calibration of speed



Pic. 9: Control unit of the *concept Signature*

4.1 Initial operation

If the *concept Signature* is in standby, press the button once to put the drive into operation at the basic speed of 33 1/3 rpm.

Press again to change the speed to 45 rpm.

Another press puts the drive back into standby mode.

We recommend to let the turntable run in for around 15-30 minutes when using it for the first time.

4.2 Calibration of speeds

Thanks to the newly developed motor control, the *concept Signature* calibrates itself to always maintain the perfect speed.

However, manual calibration is possible. This is particularly recommended if the turntable has not been in use for a long time, wearing parts (e.g. belts) have been replaced or the drive is being repositioned after moving, for example.

If you would like to start the calibration manually, please proceed as follows to recalibrate both speeds. This process can take up to 10 minutes.



Pic. 10: Calibration of the *concept Signature*

The turntable has to be in standby mode to start the calibration. On the back of the turntable you will find the calibration button next to the "On/Off" switch.

Since this is recessed in the chassis, you need a narrow screwdriver or alternatively a ballpoint pen or something similar to press the button.

Hold this down for approx. 5 seconds. As the turntable calibrates itself, the platter rotates and the display quickly changes between 33 (=33 1/3) and 45.

After calibration is complete, the turntable stops and switches to standby mode by itself.

5. Important notes

5.1 Adjustment of the tracking force

The tracking force is already preset at the factory.

Please always remove the record from the turntable if you want to check or adjust the tracking force. To check the values, we recommend using the delivered smart stylus force gauge or the **Clearaudio** Weight Watcher touch (Art. No. AC 163).

The recommended tracking force for the **Clearaudio** concept MM cartridge is 2.2g (± 0.3 g) and for the **Clearaudio** concept mc cartridge is 2.2g (± 0.2 g).

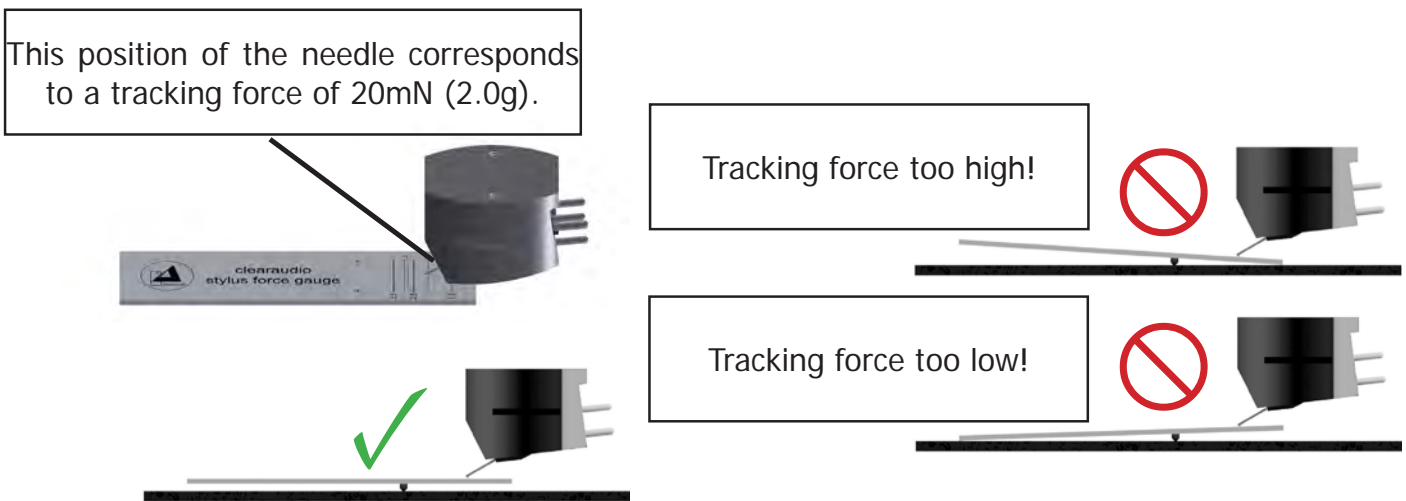

Pic. 11: Using the smart stylus gauge



Abb. 12: Einstellen des Auflagegewichts

To adjust the tracking force, the counterweight at the end of the tonearm must be turned.

Attention: Please hold the tonearm firmly on the tonearm tube while turning the counterweight to avoid damage!

Red arrow (shift towards tonearm end) = less tracking force -> turn counterweight counterclockwise (left)

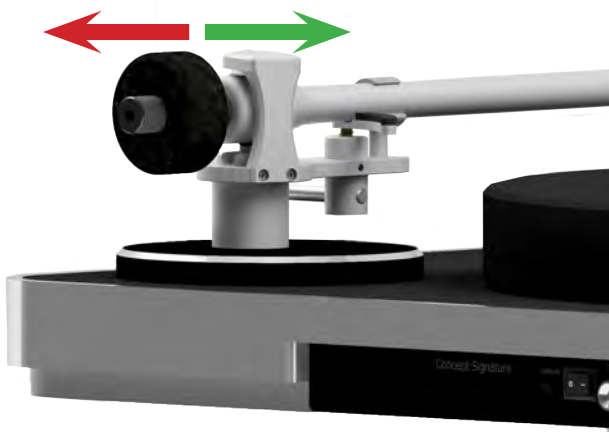
Green arrow (shift towards the start of the tonearm) = more tracking force -> turn counterweight clockwise (right)

Set the correct tracking force of your pickup according to the manufacturer's instructions.

5.2 Adjustment of the tonearm height

Since everything on the turntable is pre-assembled and tested, including tonearm and cartridge, there is usually no need to change any parameters on the *concept Signature* turntable. If you wish to change the height of your tonearm, please refer to your nearest qualified dealer or service personnel.

Your dealer can make the height adjustment by loosening the locking screw on the side of the tonearm base of your turntable.

Please note that the basic setting is made without an additional mat on the plate.

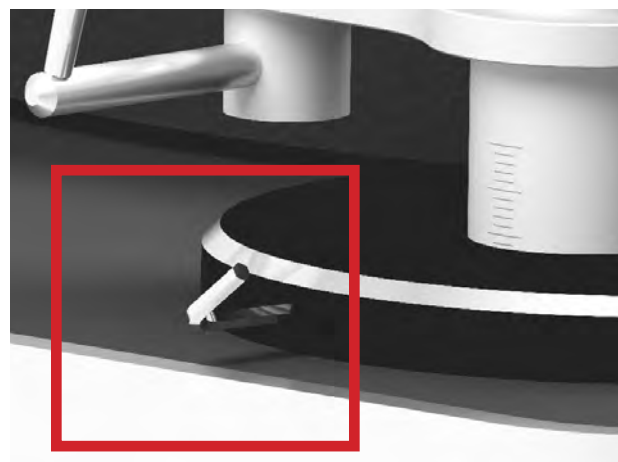

Pic. 13: Adjustment of the tonearm height

Clearaudio assumes no liability for incorrect handling or any damage caused if non-qualified persons attempt the above adjustments.

5.3 Adjustment of the anti-skating force

Again, since everything on the turntable is pre-assembled and tested, including tonearm and cartridge, there is usually no need to change any of the *concept Signature* turntable parameters.

If you still want to change the anti-skating, please contact your dealer, who has the necessary accessories, e.g. test record, measuring tool.

Your specialist dealer will find the anti-skating screw on the underside of the *concept Signature* turntable.

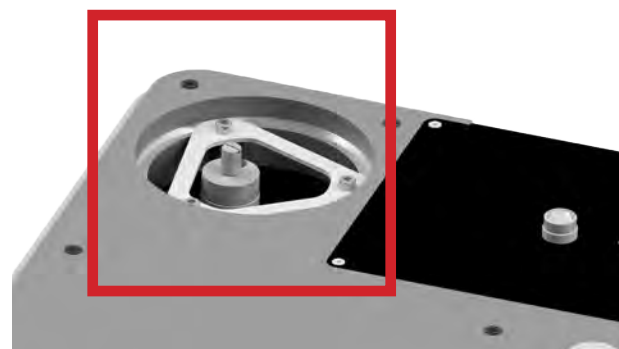

Pic. 14: Adjustment of the anti-skating

Clearaudio assumes no liability for incorrect handling or any damage caused if non-qualified persons attempt these adjustments.

6. Troubleshooting

If you have a problem with your *concept Signature* turntable, first check the possible causes to rule out incorrect operation.

If the error persists, please contact your dealer!

Never try to open the device and/or repair it yourself, this will void the warranty!

Error	Cause	Measure
Device does not work	Is the power cord plugged in?	Check the connection.
	Is the power switch in the correct position?	Check the switch on the back of the device.
No sound	The tonearm and phono stage are not properly connected.	Check the cable connection between the tonearm and the phono stage.
	Is the amp turned on?	Check the power supply to the amplifier.
	The volume on the amplifier/loudspeaker is set too low or on „mute“.	Check the volume settings.
	Is the cartridge protective cap still attached?	Remove the cartridge's protective cap.
	Is the tonearm in the raised position?	Lower the tonearm into the lead-in groove.
	Is the stylus damaged?	Check the stylus and have the cartridge checked by a specialist if necessary.
Bad sound / noise	Is the record or the stylus dirty or damaged?	Clean the record / or the cartridge. Clearaudio offers many helpful accessories for care and cleaning. In the event of damage, we recommend an assessment by a specialist and if necessary, an exchange.
	Is the cartridge properly mounted into the tonearm?	Check the installation using the relevant user manual and correct them if necessary.
	Has the tracking force been set too high or too low?	Adjust the tracking force.
	Is the correct operating mode (MM / MC) set on the amplifier?	Check the settings of your phono stage.
	The pre/amp does not have enough gain.	Check the settings of your phono stage.
	Pre/amp is mismatched.	Swap the plugs of the turntable that are connected to the left and right outputs.



Needle bounces or slides across record	Is the record or the stylus dirty or damaged?	Clean the record / or the cartridge. Clearaudio offers many helpful accessories for care and cleaning. In the event of damage, we recommend an assessment by a specialist and, if necessary, an exchange.
	Has the tracking force been set too high or too low?	Adjust the tracking force.
	Is the record deformed or scratched?	Use a record clamp or replace the record.
	Is the turntable leveled?	Check the alignment of the turntable and adjust if necessary.
	Is the antiskating set too high/low?	Contact your dealer to have the setting checked and corrected if necessary.
Platter does not turn	Is the drive belt properly attached?	Check the position of the drive belt.
	Is the power cord connected properly?	Check the connection.
	Is the power switch in the correct position?	Check the switch on the back of the device.
	The turntable is still in standby mode.	Activate the drive by pressing the button.
Noisy sound	Is the drive belt properly attached?	Check the position of the drive belt. Is it too loose and needs to be changed? Please note: After changing the belt, we recommend recalibrating the turntable.
Humming noises	Contact problems with the signal connections (e.g. cinch plugs, adapters for extensions)	Check all connections; reduce the level on the (pre-)amplifier to a low volume for acoustic checking of gross errors.
	The pickup pins are mixed up, not connected correctly or defective.	Check the pin assignment of the pickup.
The music doesn't sound like usual	Wrong speed selected.	Check the record for recommended speed. There are also records in LP format (30 cm) that have to be played at 45 rpm ("maxi singles") and small records in single format (17 cm) that have to be played at 33 rpm (so-called "EP's").
	The turntable is spinning too fast/too slow.	Start the self-calibration using the operating instructions.

7. Technical data

Construction details:	<ul style="list-style-type: none"> • Resonance-optimised turntable. • Upper layer incorporates high-tech satined plastic compound. • Chassis comprises medium-density wood fibre (silver / black) or pressure-formed solid wood (wood / dark wood). • Bottom plate medium-density wood fibre • Height-adjustable turntable feet.
Speed options:	33 1/3, 45rpm
Drive unit:	<ul style="list-style-type: none"> • Decoupled and resonance damped 12V DC motor. • Flat belt-drive • Plug-in power supply unit, designed for worldwide use with all networks and power frequencies. • „IMS light – Innovative Motor Suspension“ (Suspension design of the motor using O-rings) • „TSC“ Tacho speed control (speed monitoring) Automatic compensation of friction and temperature changes on platter bearings and belts
Bearing:	Polished and tempered steel spindle in a sintered bronze bushing, running on a teflon thrust-pad.
Platter:	30mm / 1.18 inch main platter, made out of synthetic material with high-density and excellent dimension / precision CNC machined aluminium sub-platter.
Speed accuracy (measured):	± 0,05%
Power consumption:	Max. consumption: 3.6 watts Consumption in operation: 1.92 watts Standby: 0.74 watts Off mode: 0.0 watts (switched off at the rear)
Total weight:	Approx. 7.5kg (incl. tonearm and cartridge)
Dimensions (W/D/H):	ca. 420 x 350 x 125 mm (mit Tonarm)
Dimensions (W/D/H):	Approx. 16.54 x 13.78 x 4.92 inches (with tonearm)
Manufacturer's warranty:	2 years*



User manual / Bedienungsanleitung

Sehr verehrte **clearaudio** – Kundin, sehr verehrter **clearaudio** – Kunde,

bei seiner Markteinführung im Jahr 2009 hat der *concept* bereits für Furore gesorgt. Als Einsteigerpaket mit eigens entwickeltem Tonarm und Tonabnehmer wurde ein revolutionäres Klangpaket mit unangefochtenen Preis-, Design- und Leistungsverhältnis geschaffen und erfreut sich mit über 20.000 verkauften Exemplaren weltweiter Bekanntheit.

Nach mehr als 10 Jahren Beständigkeit bekommt der *concept* ein Update und wird zum *concept Signature*.

Die neue Steuertechnik mit integrierter Selbstkalibrierung, neuen Einstellungsmöglichkeiten und zusätzlichem Tacho-Speed-Control („TSC“) erzielt noch bessere Messwerte im Gleichlauf und Impulsfestigkeit.

Das neue Design der Oberfläche mit Sensor-Schalter vereint nun auch variable Einstellmöglichkeiten und Funktionen, gleichzeitig dient der neue Encoder auch als Basis für weitere Generationen und Ausbaustufen. Hinzu kommt die verbesserte Motoraufhängung durch mehrere O-Ringe („IMS“), die den Motor vollständig vom Chassis entkoppeln und in vereinfachter Form vom Reference Jubilee übernommen wurde.

Der *concept Signature* ist ein weiterer Meilenstein und das Ergebnis unserer konsequenten Forschung und stetigen Weiterentwicklung unserer Produkte.

Um die volle Qualität des *concept Signature* Laufwerkes nutzen zu können, lesen Sie bitte diese Bedienungsanleitung aufmerksam durch. Alle Hinweise dienen dazu, Ihnen viele Jahre Musikgenuss zu bereiten und Fehlbedienungen zu vermeiden.

Wir bedanken uns bei Ihnen für Ihr Vertrauen und wünschen Ihnen viel Freude mit Ihrem neuen **clearaudio** *concept Signature* Laufwerk.

clearaudio electronic GmbH

Passendes Zubehör von **clearaudio**:



Abdeckhaube für *concept Signature* Plattenspieler
(Art. Nr. AC168)



concept clamp
(Art. Nr. AC122)

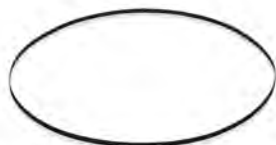

Ersatzriemen für *concept* Serie Plattenspieler
(Art. Nr. AC123)



Professional Power 12V Trafo-Netzteil
(Art. Nr. EL039/S)
Auch in schwarz erhältlich.



smart power 12V Akku-Netzteil
(Art. Nr. EL035/B/S)
Auch in komplett schwarz erhältlich.

Diese und viele andere Zubehörartikel finden Sie im **clearaudio** Onlineshop (www.analogshop.de)
oder über Ihrem Fachhändler.



Sicherheitshinweise

1. Allgemeine Hinweise

Überprüfen Sie das Gerät vor der Inbetriebnahme auf vorhandene Schäden.
Ist das Gerät beschädigt, sollten Sie es nicht am Stromnetz anschließen!

Schließen Sie das Gerät niemals an, wenn es heruntergefallen oder nass geworden ist.
Kontaktieren Sie Ihren Händler um das Gerät überprüfen zu lassen.

Setzen Sie das Gerät niemals Regen oder Feuchtigkeit aus.

Das Netzkabel des Gerätes niemals mit feuchten oder nassen Händen anfassen.

Die regelmäßige Sichtkontrolle einer eventuell defekten Isolierung der Anschlussleitung ist darüber hinaus zu Ihrer eigenen Sicherheit empfehlenswert. Eine beschädigte Zuleitung sofort vom Fachmann auswechseln lassen!

Ziehen Sie niemals am Netzkabel um das Gerät auszustecken, sondern direkt am Stecker!

Das Innere des Gerätes ist wartungsfrei, öffnen Sie niemals das Gehäuse oder versuchen Sie das Gerät selbst zu reparieren. Dies kann zudem zu Garantieverlust führen.

Sollten Sie das Gerät über einen längeren Zeitraum nicht betreiben, empfehlen wir, das Netzteil vom Stromnetz zu trennen.

Der Plattenspieler besitzt keine automatische Endabschaltung. Sobald die Auslaufrille erreicht ist, muss der Tonarm mittels Handlift von der der Platte gehoben und der Plattenspieler manuell abgeschaltet werden.

Nicht für Kinder geeignet! Lieferumfang kann verschluckbare Kleinteile enthalten.

2. Bestimmungsgemäßer Gebrauch

Der *concept Signature* ist ein Plattenspieler, zur Wiedergabe von Schallplatten.

Der bestimmungsgemäße Gebrauch des *concept Signature* Laufwerks ist die Verwendung in Übereinstimmung mit den in der Bedienungsanleitung bereitgestellten Informationen.

Das Netzteil darf dabei nur mit den maximal zulässigen Anschlusswerten, gemäß den technischen Daten betrieben werden. Nicht bestimmungsgemäß ist jegliche andere Verwendung oder die Modifizierung des Netzteils.

3. Aufstellungsort

Das Gerät sollte nur auf ebenen Untergründen aufgestellt werden.

Vermeiden Sie Aufstellungsorte mit direkter Sonneneinstrahlung, Temperaturschwankungen sowie hohe Luftfeuchtigkeit. Ebenso sollten Sie Elektrogeräte nicht in der Nähe von Heizungen, Heizlampen oder anderen Geräten platzieren die Wärme produzieren.

Das Gerät ist für den Betrieb in beheizten Räumen konzipiert.

Auf dem Gerät dürfen keine Gegenstände mit offener Flamme aufgestellt werde (brennende Kerzen o.Ä.).

4. Überlastung

Das Produkt ist so konstruiert, dass es alle nötigen Sicherheitsbestimmungen einhält, dennoch sollten Sie das Gerät bei extremer Belastung nicht unbeaufsichtigt lassen.

5. Pflege

Bitte verwenden Sie zur Reinigung der Acrylglas-elemente nur speziellen Acrylglasreiniger und keinesfalls Spiritus oder andere auf Alkohol basierende Flüssigkeiten (Gefahr von Oberflächenbeschädigung!). Verwenden Sie auf keinen Fall aggressives Reinigungsmittel.

Verwenden Sie zum Reinigen keine trockenen Tücher, da dies elektrostatische Aufladung erzeugt. Geeignete Reinigungs- und Pflegemittel von **clearaudio** sind über www.analogshop.de oder über den Fachhandel erhältlich.

Das Plattentellerlager sollte je nach Beanspruchung etwa alle zwei Jahre mit einem geeigneten Lageröl geschmiert werden (z.B. **clearaudio** „Bearing oil“ Art. Nr. AC068). Es genügt, wenn Sie hierzu etwa 1 bis 2 Tropfen in die Lagerbuchse des *concept Signature* Laufwerkes geben.

6. Gesundheitshinweise

Dauerhaft hohe Lautstärke kann zu diversen Schädigungen des Gehörs führen. Gehen Sie verantwortungsbewusst mit hohen Lautstärken um!

7. Service

Das *concept Signature* Laufwerk darf während der Garantiezeit nur vom Hersteller oder autorisierten Händler repariert werden, ansonsten erlischt der Garantieanspruch. Der Service für alle **clearaudio** Produkte sollte ausschließlich beim Fachhändler erfolgen.

Sollte trotz des hohen Fertigungsstandards ein Service erforderlich werden, muss der **clearaudio concept Signature** über Ihren Fachhandel an **clearaudio** eingeschickt werden.

8. Transport

Beim Transport des **clearaudio concept Signature** stets die Originalverpackung verwenden. Achten Sie darauf, das Gerät genauso zu verpacken, wie es ausgeliefert wurde. Nur in originalverpacktem Zustand ist ein sicherer Transport gewährleistet. Beim Verpacken umgekehrt vorgehen, wie bei dem Aufbau und der Inbetriebnahme beschrieben.

Dabei ist unbedingt auf korrekte bzw. sichere Verpackung zu achten (Originalverpackung).

Bitte entfernen Sie zum Transport den Plattenteller vom Laufwerk und sichern Sie den Tonarm und den Nadelschutz des Tonabnehmers zusätzlich mit einem Klebestreifen.

Falls Sie Ihr *concept Signature* Laufwerk transportieren oder versenden wollen, achten Sie bitte darauf, dass der Plattenteller immer mit der ausgefrästen Seite nach oben in die untere Verpackungsebene eingepackt wird und dass die Laufwerksfüße wieder zurück geschraubt werden!

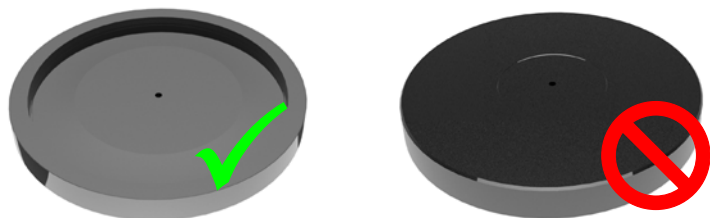

Clearaudio kann für Schäden, die beim Transport entstehen und die durch falsches Einpacken verursacht wurden, keine Haftung übernehmen.



9. Entsorgung

Dieses Produkt darf nicht zusammen mit Restmüll entsorgt werden.

WEEE Reg.Nr.: DE26004446



10. CE-Markierung

Dieses Elektronikprodukt entspricht den gültigen Richtlinien zur Erlangung des CE-Zeichens.



Inhaltssverzeichnis

1. Verpackungsübersicht.....	22
2. Lieferumfang	22
3. Aufbau	23 - 25
4. Inbetriebnahme und Kalibrierung der Geschwindigkeiten	26
5. Wichtige Informationen.....	27 - 28
6. Fehlerbehebung	29 - 30
7. Technische Daten	31
Garantie Informationen	32 - 33

1. Verpackungsübersicht

Clearaudio hat eine spezielle Verpackung für Ihr *concept Signature* Laufwerk entwickelt, welche einen sicheren Transport gewährleistet.

Bitte heben Sie diese Verpackung für eventuelle Transporte auf.

Obere Verpackungsebene:

concept Signature Laufwerkskörper mit integrierter Motoreinheit, Tonarm und Tonabnehmer

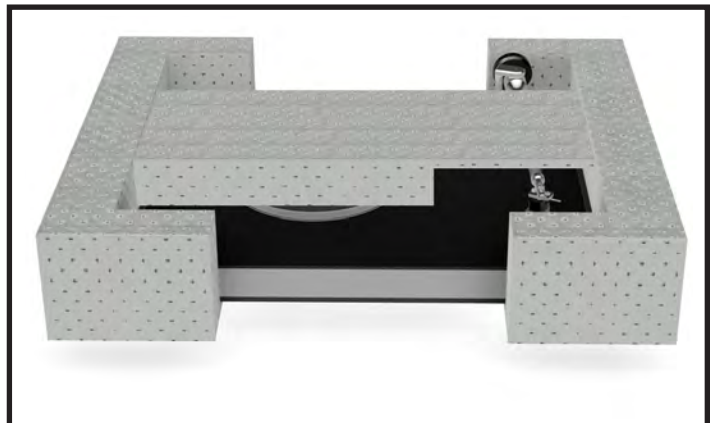

Untere Verpackungsebene:

Plattenteller,
Zubehörbox,
Bedienungsanleitung,
clearaudio Rücklieferschein,
Garantiekarte



Abb. 1: Verpackungsübersicht

2. Lieferumfang

- 1) Laufwerkskörper, Tonarm und Tonabnehmer, Riemen am Sub-Teller.
- 2) Plattenteller.
- 3) Zubehörbox:
Wasserwaage, smart stylus force gauge, Innensechskantschlüssel (Größe 2 / 2,5), Netzteil inkl. Adapter, Bedienungsanleitung, **clearaudio** Rücklieferschein, Garantiekarte.

3. Aufbau

Der Aufbau und die Inbetriebnahme des *concept Signature* Plattenspieler gestalten sich sehr einfach, da das Laufwerk, der Tonarm sowie der Tonabnehmer schon werksseitig vormontiert, eingestellt und im Hause **clearaudio** getestet wurden.

Der *concept Signature* Plattenspieler benötigt eine waagerechte Aufstellfläche von mindestens 420 x 350 mm.

3.1

Nehmen Sie zuerst den vormontierten Laufwerkskörper aus der Verpackung heraus und stellen Sie diesen auf dem zukünftigen Aufstellort auf.

Der Riemen ist mit einer Tüte auf dem Sub-Teller fixiert, nehmen Sie diesen ab.



Abb. 2: Aufstellen des Laufwerkes

3.2

Legen Sie den Riemen um den Sub-Teller und um den Pulley des Motors und des Tachometers.



Abb. 3: Auflegen des Riemens

3.3

Nun können Sie mit beiden Händen den Plattenteller aus der unteren Verpackung entnehmen und vorsichtig von oben herab auf die Achse des Lagers setzen.

Hierbei ist darauf zu achten, dass die ausgefräste Seite auf dem Sub-Teller sitzt.

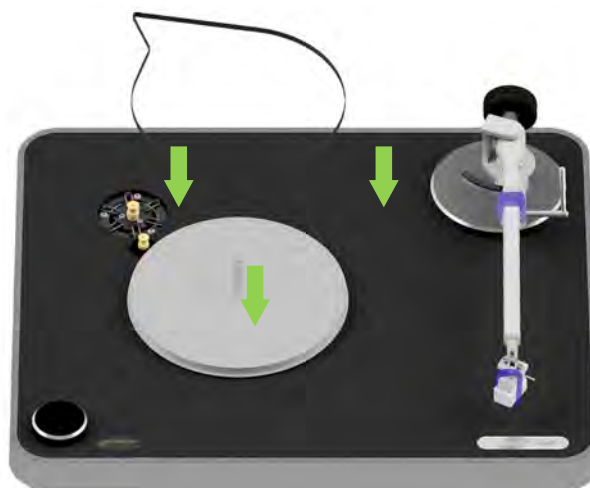

Abb. 4: Aufsetzen des Plattentellers

3.4

Entfernen Sie nun bitte auch vorsichtig sämtliche Sicherheitsstreifen und weitere Sicherungsmaterialien vom Tonarm und dem Tonabnehmer.



Abb. 5: Entfernen der Sicherungsmaterialien

3.5

Da Ihr **clearaudio** *concept Signature* Plattenspieler werksseitig schon komplett voreingestellt wurde, richten Sie das Laufwerk nur noch mit der mitgelieferten Wasserwaage in waagerechter Lage aus. Platzieren Sie diese wie auf der Abbildung dargestellt auf dem Teller.

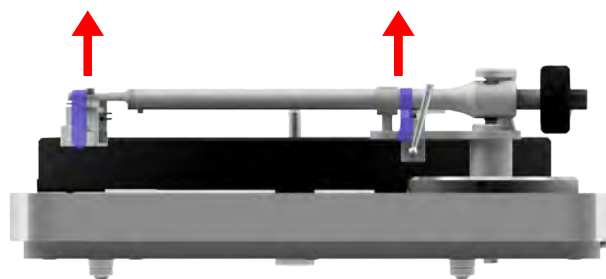

Abb. 6: Ausrichten des Laufwerkes

3.6

Sollte sich die Blase der Wasserwaage nicht mittig im schwarzen Kreis befinden, können Sie durch Verstellen der Fußhöhe die genaue waagerechte Ausrichtung Ihres Laufwerkes erreichen.

Hierzu drehen Sie bitte die unteren Einheiten der Laufwerksfüße vorsichtig auf, stellen Ihre gewünschte Höhe ein und sichern diese durch Festdrehen der Kontermutter.

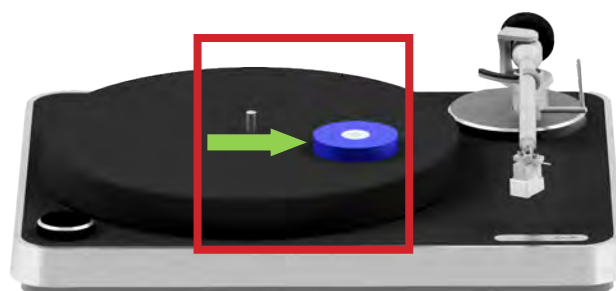
Diese finden Sie auf der Laufwerksunterseite.

Nur wenn Ihr Laufwerk die optimale waagerechte Position hat, werden Sie den besten Klang mit Ihrem *concept Signature* Plattenspieler erleben!



Abb. 7: Einstellung der Laufwerksfüße

3.7

Verbinden Sie das Netzteil mit der Netzbuchse des Plattenspielers und der Stromquelle.

Die Tonarmkabel verbinden Sie mit Ihrer Phonovorstufe (roter Stecker = rechter Kanal, schwarzer Stecker = linker Kanal).

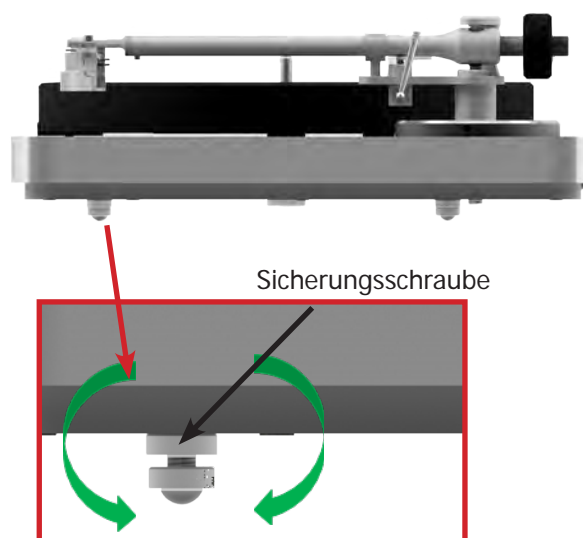
Abschließend schließen Sie die Erdung an und schalten das Gerät auf der Rückseite über den „On/Off“ Schalter an.



Abb. 8: Netzadapter des Laufwerks

Ihr **clearaudio** *concept Signature* Plattenspieler ist nun komplett aufgebaut und spielbereit!

Clearaudio wünscht Ihnen viel Freude beim Musikhören!

4. Inbetriebnahme und Kalibrierung der Geschwindigkeiten



Abb. 9: Bedienfeld *concept Signature*

4.1 Inbetriebnahme

Befindet sich der *concept Signature* im Standby, setzen Sie durch einmaliges betätigen des Tasters das Laufwerk mit der Grundgeschwindigkeit von 33 1/3 U/min in Betrieb.

Durch erneutes betätigen, wechselt das Laufwerk zu 45 U/min. Ein weiterer Druck versetzt das Laufwerk wieder in den Standby-Modus.

Es empfiehlt sich, das Laufwerk bei Erstinbetriebnahme ca. 15-30 Minuten einlaufen zu lassen.

4.2 Kalibrierung der Geschwindigkeiten

Dank der neu entwickelten Motorsteuerung kalibriert sich der *concept Signature* selbstständig, um immer die perfekte Geschwindigkeit zu halten.

Eine manuelle Kalibrierung ist jedoch möglich. Dies wird insbesondere dann empfohlen, wenn das Laufwerk längere Zeit nicht im Betrieb war, Verschleißteile (z.B. Riemen) getauscht wurden oder das Laufwerk z.B. nach einem Umzug neu aufgestellt wird.

Möchten Sie die Kalibrierung manuell starten, gehen Sie bitte wie folgt vor, um beide Geschwindigkeiten neu zu kalibrieren. Dieser Vorgang kann bis zu 10 Minuten dauern.



Abb. 10: Kalibrierung des *concept Signature*

Für den Start der Kalibrierung muss sich das Laufwerk im Standby-Modus befinden.

Auf der Rückseite des Plattenspielers finden Sie neben dem „On/Off“ Schalter den Taster für die Kalibrierung.

Da dieser im Chassis versenkt ist, benötigen Sie einen schmalen Schraubenzieher oder alternativ einen Kugelschreiber oder ähnliches, um den Taster zu betätigen.

Halten Sie diesen für ca. 5 Sekunden gedrückt. Während der Plattenspieler sich selbst kalibriert, dreht der Plattenteller und die Anzeige wechselt schnell zwischen 33 (=33 1/3) und 45.

Nach Abschluss der Kalibrierung, stoppt der Plattenspieler und wechselt von selbst in den Standby-Modus.

5. Wichtige Informationen

5.1 Einstellung der Auflagekraft (tracking force)

Die Auflagekraft ist bereits ab Werk voreingestellt.

Nehmen Sie bitte immer die LP vom Plattenteller ab, wenn Sie Auflagekraft überprüfen oder einstellen wollen. Zur Überprüfung der Werte empfehlen wir die Verwendung der im Lieferumfang enthaltenen smart stylus force gauge oder die über **clearaudio** erhältliche Weight Watcher touch (Art. No. AC 163).

Die empfohlene Auflagekraft beträgt für den **clearaudio concept MM** Tonabnehmer 2,2 g ($\pm 0,3$ g) und für den **clearaudio concept mc** Tonabnehmer 2,2 g ($\pm 0,2$ g).



Abb. 11: Benutzung der Kippelwaage

Zur Einstellung der Auflagekraft muss das Gegengewicht am Ende des Tonarmes gedreht werden.

Achtung: Bitte halten Sie den Tonarm am Tonarmrohr fest, während Sie das Gegengewicht drehen, um Schäden zu vermeiden!

**Roter Pfeil (Verschiebung Richtung Tonarmende)
= weniger Auflagekraft -> Gegengewicht gegen Uhrzeigersinn drehen (links)**

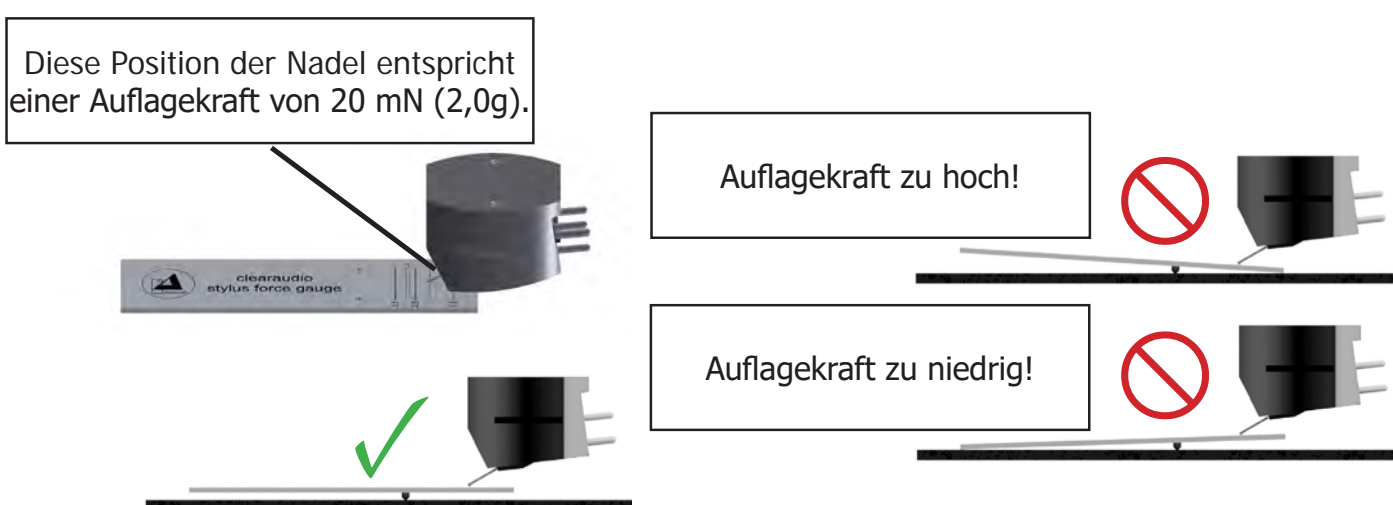
**Grüner Pfeil (Verschiebung Richtung Tonarmanfang)
= mehr Auflagekraft -> Gegengewicht im Uhrzeigersinn drehen (rechts)**



Abb. 12: Einstellen des Auflagegewichts

Stellen Sie die korrekte Auflagekraft Ihres Tonabnehmers laut der Herstelleranleitung ein.

5.2 Einstellung der Tonarmhöhe

Da bei Auslieferung alle Parameter des *concept Signature* Laufwerks schon ab Werk eingestellt sind, muss eine Einstellung des Tonarms nicht erfolgen. Wenn Sie trotzdem die Tonarmhöhe anpassen wollen, z.B. durch hinzufügen einer Auflagematte, wenden Sie sich bitte an Ihren Händler.

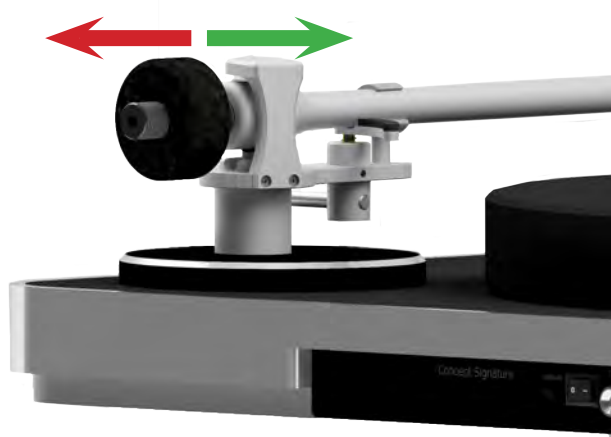
Ihr Händler hat die Möglichkeit die Tonarmhöhe an der seitlich integrierten Schraube in der Tonarmbasis anzupassen.

Bitte beachten Sie, dass die Grundeinstellung ohne zusätzliche Matte auf dem Teller vorgenommen wird.



Abb. 13: Einstellung der Tonarmhöhe

Clearaudio übernimmt keine Haftung für Schäden, die durch persönliches Handhaben entstehen. Bitte wenden sie sich immer an Ihren Fachhandel!

5.3 Einstellung des Anti-Skating

Da bei Auslieferung alle Parameter des *concept Signature* Laufwerks schon ab Werk eingestellt sind, muss eine Einstellung des Anti-Skating nicht erfolgen.

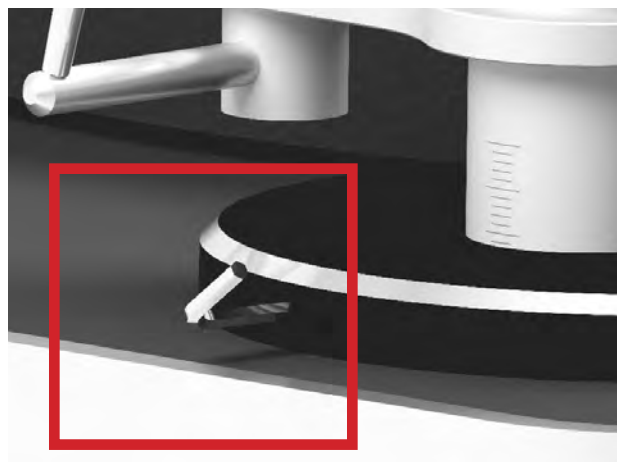
Wenn Sie trotzdem das Anti-Skating verändern wollen, wenden Sie sich bitte an Ihren Händler, dieser hat das notwendige Zubehör z.B. Testrecord, Messwerkzeug.

Ihr Fachhändler findet die Anti-Skating-Schraube auf der Unterseite des *concept Signature* Laufwerks.



Abb. 14: Einstellung des Anti-Skating

Clearaudio übernimmt keine Haftung für Schäden, die durch persönliches Handhaben entstehen. Bitte wenden Sie sich immer an Ihren Fachhandel!

6. Fehlerbehebung

Sollten Sie ein Problem mit Ihrem *concept Signature* Plattenspieler haben, überprüfen Sie zuerst mögliche Ursachen, um eine Fehlbedienung auszuschließen.

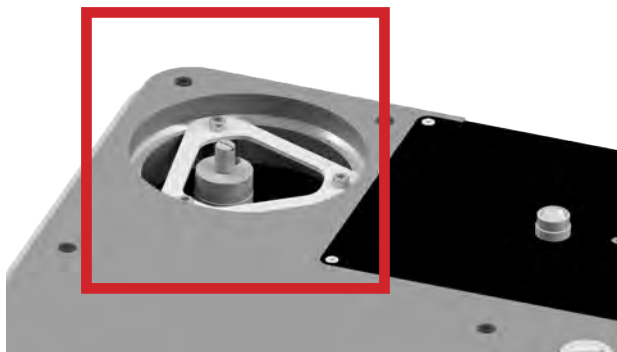
Sollte der Fehler weiterhin bestehen, wenden Sie sich bitte an Ihren Händler!

Versuchen Sie niemals das Gerät zu öffnen und/oder selbst zu reparieren, dies führt zu Garantieverlust!

Fehler	Ursache	Maßnahme
Das Gerät lässt sich nicht einschalten.	Ist das Netzkabel richtig angeschlossen?	Überprüfen Sie den Anschluss.
	Ist der Netzschalter in der richtigen Position?	Überprüfen Sie den Kippschalter an der Geräterückseite.
Kein Ton	Der Tonarm und die Phonovorstufe sind nicht korrekt mit einander verbunden.	Überprüfen Sie die Kabelverbindung zwischen Tonarm und Verstärker.
	Ist der Verstärker eingeschaltet?	Überprüfen Sie die Stromzufuhr des Verstärkers.
	Die Lautstärke am Verstärker/ Lautsprecher ist zu niedrig eingestellt bzw. auf „mute“.	Überprüfen Sie die Lautstärke-Einstellungen Ihrer Hifi-Kette.
	Ist die Schutzkappe des Tonabnehmers noch angebracht?	Nehmen Sie die Schutzkappe des Tonabnehmers ab.
	Befindet sich der Tonarm in der Hebe-Position?	Senken Sie den Tonarm in der Einlaufrille ab.
	Ist die Abtastnadel beschädigt?	Überprüfen Sie Abtastnadel und lassen Sie den Tonabnehmer ggfs. von einem Spezialisten überprüfen.
Schlechter Ton / Rauschen	Ist die Schallplatte oder der Nadelträger verschmutzt oder beschädigt?	Reinigen Sie die Schallplatte / bzw. den Tonabnehmer. Clearaudio bietet viele hilfreiche Zubehörprodukte zur Pflege und Reinigung an. Bei Beschädigung empfehlen wir eine Begutachtung durch einen Spezialisten und ggfs. einen Austausch.
	Ist der Tonabnehmer ordnungsgemäß in den Tonarm eingesetzt?	Überprüfen Sie die Montage anhand der entsprechenden Bedienungsanleitung und korrigieren Sie diese wenn notwendig.
	Ist eine zu hohe/niedrige Auflagekraft eingestellt?	Justieren Sie die Auflagekraft.
	Ist am Verstärker die richtige Betriebsart (MM / MC) eingestellt?	Überprüfen Sie die Einstellungen Ihrer Phonovorstufe.
	Der Vor-/ Verstärker hat nicht genug Verstärkung.	Überprüfen Sie die Einstellungen Ihrer Phonovorstufe.
	Vor-/ Verstärker ist womöglich falsch eingestellt.	Vertauschen Sie am Plattenspieler die Stecker, die an den beiden Ausgängen links und rechts angeschlossen sind.

Nadel hüpfet oder rutscht über die Platte	Ist die Schallplatte oder der Nadelträger verschmutzt oder beschädigt?	Reinigen Sie die Schallplatte / bzw. den Tonabnehmer. Clearaudio bietet viele hilfreiche Zubehörprodukte zur Pflege und Reinigung an. Bei Beschädigung empfehlen wir eine Begutachtung durch einen Spezialisten und ggfs. einen Austausch.
	Ist eine zu hohe/niedrige Auflagekraft eingestellt?	Justieren Sie die Auflagekraft.
	Ist die Platte verformt oder verkratzt?	Verwenden Sie eine Plattenklemme oder ersetzen Sie die Schallplatte.
	Ist der Plattenspieler in Waage?	Überprüfen Sie die Ausrichtung des Plattenspielers und justieren Sie diese wenn nötig nach.
	Ist das Antiskating zu hoch/niedrig eingestellt?	Wenden Sie sich an Ihren Fachhändler um die Einstellung überprüfen und ggfs. korrigieren zu lassen.
Plattenteller dreht nicht	Ist der Antriebsriemen richtig angebracht?	Überprüfen Sie ob der Antriebsriemen richtig sitzt.
	Ist das Netzkabel richtig angeschlossen?	Überprüfen Sie den Anschluss.
	Ist der Netzschalter in der richtigen Position?	Überprüfen Sie den Kippschalter an der Geräterückseite.
	Das Laufwerk befindet sich noch im Standby-Modus.	Aktivieren Sie das Laufwerk durch Betätigen des Tasters.
Ton leiert	Ist der Antriebsriemen richtig angebracht?	Überprüfen Sie den Antriebsriemen. Sitzt er richtig? Ist er zu locker und muss gewechselt werden? Bitte beachten: Nach Wechsel des Riemens empfehlen wir eine Neukalibrierung des Laufwerks.
Brummgeräusche	Kontaktprobleme bei den Signal-Verbindungen (z.B. Cinch-Stecker, Adapter für Verlängerungen)	Alle Verbindungen überprüfen. Zum Schutz der Anlage sollten Sie vor Lösen der Stecker die Lautstärke am Vor-/ Verstärker reduzieren.
	Die Pins des Tonabnehmers sind vertauscht, nicht richtig angeschlossen oder defekt.	Pin Belegung des Tonabnehmers überprüfen.
Die Musik klingt nicht wie gewohnt	Falsche Drehzahl gewählt.	Sehen Sie auf der aufgelegten Schallplatte nach, mit welcher Drehzahl diese abgespielt werden muss. Es gibt auch Platten im LP-Format (30 cm), die mit 45 Upm abgespielt werden müssen („Maxi-Singles“) und kleine Platten im Single-Format (17 cm), die mit 33 Upm abgespielt werden müssen (sog. „EPs“).
	Das Laufwerk dreht zu schnell / zu langsam.	Lösen Sie die Selbstkalibrierung anhand der Bedienungsanleitung aus.

7. Technische Daten

Konstruktionsprinzip:	<ul style="list-style-type: none"> • Resonanzoptimiertes Laufwerk • Deckplatte aus speziell satiniertem Kunststoff • Laufwerkskörper aus mitteldichter Holzfaser (silver / black) oder unter Hochdruck verdichteten Massivholzschichten (wood / dark wood) • Bodenplatte aus mitteldichter Holzfaser • Höhenverstellbare Laufwerksfüße
Drehzahlbereich:	33 1/3, 45, U/min
Antrieb:	<ul style="list-style-type: none"> • Entkoppelter und extrem laufruhiger 12 Volt Gleichstrommotor, • Antrieb mit geschliffenem Flachriemen • Steckernetzteil ausgelegt für weltweiten Einsatz für alle Netze und Netzfrequenzen. • „IMS light – Innovative Motor Suspension“ (Aufhängung des Motors mithilfe von O-Ringen) • TSC“ Tacho speed control (Geschwindigkeitsüberwachung) Automatische Kompensation von Reibungs- und Temperaturänderungen auf Tellerlager und Riemen
Lager:	Polierte und gehärtete Stahlachse in einer Bronz Buchse, läuft auf einem Teflonspiegel.
Plattenteller:	Solider 30 mm Plattenteller aus technischen Kunststoffen mit hoher Dichte und ausgezeichneter Dimensionsstabilität / CNC-präzisionsgedrehter Aluminium Sub-Teller.
Gleichlauf (bewertet) weniger als:	± 0,05 %
Leistungsaufnahme:	Max. Leistungsaufnahme: 3,6 Watt Im Betrieb: 1,92 Watt Standby: 0,74 Watt Ausgeschaltet: 0,0 Watt (Kippschalter auf Geräterückseite auf „0“ stellen)
Gewicht:	ca. 7,5 kg (inkl. Tonarm und Tonabnehmer)
Abmessungen (B/T/H):	ca. 420 x 350 x 125 mm (mit Tonarm)
Herstellergarantie:	2 Jahre*

User manual / Bedienungsanleitung

The full, extended warranty period for the *concept Signature* turntable is 2 years. To receive this full **Clearaudio** warranty, you must either complete and return the relevant section of the warranty registration card to **Clearaudio**, or register your product online at <https://clearaudio.de/en/service/registration.php>, within 14 days of purchase.

Otherwise only the legal warranty can be considered.

The full 2 year warranty can only be honoured if the product is returned in its original packing.

Um die volle **clearaudio** Garantie (für *concept Signature* 2 Jahre) in Anspruch nehmen zu können, senden Sie uns bitte die beigelegte Garantiekarte innerhalb von zwei Wochen korrekt und vollständig ausgefüllt zu oder registrieren Sie die Garantie online unter <https://clearaudio.de/de/service/registration.php>, da sonst nur die gesetzliche Gewährleistung berücksichtigt werden kann. Nur wenn das Produkt in der Originalverpackung zurückgeschickt wurde kann **clearaudio** die Garantiezeit von 2 Jahren gewährleisten.

ENGLISH WARRANTY

For warranty information, contact your local **Clearaudio** distributor.

RETAIN YOUR PURCHASE RECEIPT

Your purchase receipt is your permanent record of a valuable purchase. It should be kept in a safe place to be referred to as necessary for insurance purposes or when corresponding with **Clearaudio**.

IMPORTANT

When seeking warranty service, it is the responsibility of the consumer to establish proof and date of purchase.

Your purchase receipt or invoice is adequate for such proof.

FOR U.K. ONLY

This undertaking is in addition to a consumer's statutory rights and does not affect those rights in any way.

FRANÇAIS GARANTIE

Pour des informations sur la garantie, contacter le distributeur local **Clearaudio**.

CONSERVER L'ATTESTATION D'ACHAT

L'attestation d'achat est la preuve permanente d'un achat de valeur. La conserver en lieu sûr pour s'y reporter aux fins d'obtention d'une couverture d'assurance ou dans le cadre de correspondances avec **Clearaudio**.

IMPORTANT

Pour l'obtention d'un service couvert par la garantie, il incombe au client d'établir la preuve de l'achat et d'en corroborer la date. Le reçu ou la facture constituent des preuves suffisantes.

DEUTSCH GARANTIE

Bei Garantiefragen wenden Sie sich bitte zunächst an Ihren **Clearaudio** Händler. Heben Sie Ihren Kaufbeleg gut auf. WICHTIG!

Die Angaben auf Ihrer Quittung erlauben uns die Identifizierung Ihres Gerätes und belegen mit dem Kaufdatum die Dauer Ihrer Garantie-Ansprüche. Für Serviceleistungen benötigen wir stets die Gerätenummer. Diese finden Sie auf dem Typenschild auf der Rückseite des Gerätes oder auch in der beigelegten Garantie-Registrierkarte.

NEDERLANDS GARANTIE

Voor inlichtingen omtrent garantie dient u zich tot uw plaatselijke **Clearaudio**.

UW KWITANTIE, KASSABON E.D. BEWAREN

Uw kwitantie, kassabon e.d. vormen uw bewijs van aankoop van een waardevol artikel en dienen op een veilige plaats bewaard te worden voor evt, verwijzing bijv, in verbend met verzekering of bij correspondentie met **Clearaudio**.

BELANGRIJK

Bij een evt, beroep op de garantie is het de verantwoordelijkheid van de consument een gedateerd bewijs van aankoop te tonen. Uw kassabon of factuur zijn voldoende bewijs.



Loving music

User manual / Bedienungsanleitung

ITALIANO GARANZIA

L'apparecchio è coperto da una garanzia di buon funzionamento della durata di un anno, o del periodo previsto dalla legge, a partire dalla data di acquisto comprovata da un documento attestante il nominativo del Rivenditore e la data di vendita. La garanzia sarà prestata con la sostituzione o la riparazione gratuita delle parti difettose. Non sono coperti da garanzia difetti derivanti da uso improprio, errata installazione, manutenzione effettuata da personale non autorizzato o, comunque, da circostanze che non possano riferirsi a difetti di funzionamento dell'apparecchio.

Sono inoltre esclusi dalla garanzia gli interventi inerenti l'installazione e l'allacciamento agli impianti di alimentazione. Gli apparecchi verranno riparati presso i nostri Centri di Assistenza Autorizzati. Le spese ed i rischi di trasporto sono a carico del cliente. La casa costruttrice declina ogni responsabilità per danni diretti o indiretti provocati dalla inosservanza delle prescrizioni di installazione, uso e manutenzione dettagliate nel presente manuale o per guasti dovuti ad uso continuato a fini professionali.

ESPAÑOL GARANTIA

Para obtener información acerca de la garantía póngase en contacto con su distribuidor **Clearaudio**.

GUARDE SU RECIBO DE COMPRA

Su recibo de compra es su prueba permanente de haber adquirido un aparato de valor, Este recibo deberá guardarlo en un lugar seguro y utilizarlo como referencia cuando tenga que hacer uso del seguro o se ponga en contacto con **Clearaudio**.

IMPORTANTE

Cuando solicite el servicio otorgado por la garantía el usuario tiene la responsabilidad de demostrar cuándo efectuó la compra. En este caso, su recibo de compra será la prueba apropiada.



Loving music



Loving music

clearaudio electronic GmbH

Spardorfer Straße 150
91054 Erlangen
Germany

Phone /Tel.: +49 9131 40300 100

Fax: +49 9131 40300 119

www.clearaudio.de

www.analogshop.de

info@clearaudio.de



Handmade in Germany

Clearaudio Electronic accepts no liability for any misprints.

Technical specifications are subject to change or improvement without prior notice.

Product availability is as long as stock lasts.

Copies and reprints of this document, including extracts, require written consent from

Clearaudio Electronic GmbH, Germany.

Änderungen bleiben vorbehalten. Lieferbar solange Vorrat reicht. Für Druckfehler keine Haftung.
Irrtümer vorbehalten- Kopien und Abdrucke – auch nur auszugsweise – bedürfen der schriftlichen
Genehmigung durch die **clearaudio electronic GmbH.**

2024