

DENON®

DA-10

Портативный цифро-аналоговый преобразователь USB/
Усилитель для наушников

Руководство пользователя

Передняя
панель

Боковая
панель

Задняя
панель

Предметный
указатель



На одном листе бумаги можно распечатать несколько страниц
руководства в формате PDF.

Комплект поставки	5
Основные особенности	6
Высокое качество звучания	6
Высокое качество	6
Наименования и назначение составных частей	7
Передняя панель	7
Боковая панель	8
Задняя панель	9
Зарядка в первый раз	10

Соединения

Подключение наушников	13
Подключение ПК или MACINTOSH	14
Подключение iPod к порту iPod/iPhone	15
Подключение смартфона или портативного проигрывателя	17
Подключение усилителя	18
Хранение в сумке	19



Воспроизведение

Основные операции	21
Включение питания	21
Выбор источника входного сигнала	22
Регулировка уровня громкости	22
Использование в качестве цифро-аналогового преобразователя (USB-DAC)	23
Подключение и воспроизведение с компьютера (USB-DAC)	24
Воспроизведение с iPod	32
Воспроизведение с iPod	33
Воспроизведение звука с устройств, подключенных к разъему AUX	34

Установки

Список настроек	35
------------------------	-----------

Рекомендации

Содержание	37
Устранение неполадок	38



Приложение

Цифро-аналоговый преобразователь	41
Словарь терминов	42
Сведения о торговых марках	43
Технические характеристики	44
Предметный указатель	47



Благодарим за приобретение устройства Denon.

Чтобы гарантировать его бесперебойную работу, пожалуйста, внимательно прочтите настоящее руководство пользователя, прежде чем приступить к эксплуатации изделия.

Ознакомившись с руководством, используйте его в дальнейшей работе с устройством.

Комплект поставки

Убедитесь в наличии следующих компонентов в комплекте поставки изделия.

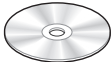
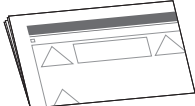
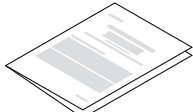
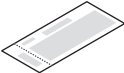
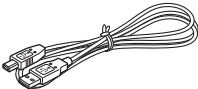
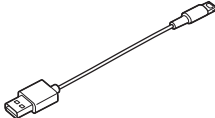
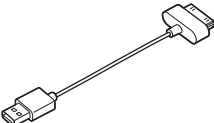
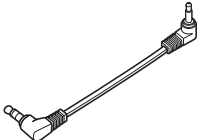
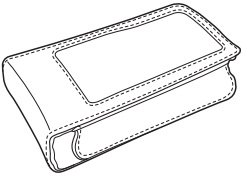
 <p>Краткое руководство пользователя</p>	 <p>Руководство пользователя (CD-ROM)</p>	 <p>Инструкции по технике безопасности</p>	 <p>Гарантия (Только североамериканская модель)</p>
 <p>Гарантия (Только китай модель)</p>	 <p>Кабель Micro USB (Micro V)</p>	 <p>Кабель Lightning USB</p>	 <p>Кабель USB с 30-контактным разъемом</p>
 <p>Сtereo кабель с мини-штекером</p>	 <p>Сумка</p>		



Основные особенности

Высокое качество звучания

- **Advanced AL32 Processing и прецизионный 32-битный цифро-аналоговый преобразователь**

Оснащен уникальной технологией воспроизведения аналоговых волн Denon Advanced AL32 Processing. Воспроизводимость слабых сигналов улучшается за счет перехода от 16-битных цифровых данных к 32-битным.

Кроме того, устройство оборудовано совместимым высокопроизводительным цифро-аналоговым преобразователем на 192 кГц/32 бита для преобразования аналоговых сигналов цифровых данных, расширенных с помощью технологии Advanced AL32 Processing.

- **Оперативный усилитель с высоким качеством звука + тоновый буфер**

Устройство оснащено оперативным усилителем с низким уровнем шума и с высоким качеством звука.

На уровне выходного сигнала функционирует дискретный контур токового буфера, обеспечивающий полноценную работу наушников.

- **Кристалл низкофазового шума**

Для генератора главных синхронизирующих импульсов используются два кристалла низко-фазового шума (22,5792 МГц, 24,576 МГц).

Кристаллы устраняют дрожание генератора главных синхронизирующих импульсов и достоверно воспроизводят источник звука с высоким разрешением путем синхронизации и переключения частоты дискретизации.

Высокое качество

- **Оборудовано функцией цифро-аналогового преобразователя USB для поддержки воспроизведения источников звука с высоким разрешением**

Данное устройство поддерживает воспроизведение аудиоформатов высокого разрешения, таких как файлы DSD (2,8/5,6 МГц) и PCM до 192 кГц/24 бита. Обеспечивает высококачественное воспроизведение файлов с высоким разрешением.

- **Переключатель GAIN (усиление)**

Переключение усиления обеспечивает оптимальную эффективность различных типов наушников с разными параметрами импеданса.



Наименования и назначение составных частей

Для кнопок, не описанных на данной странице, см. страницы указанные в скобках ().

Передняя панель

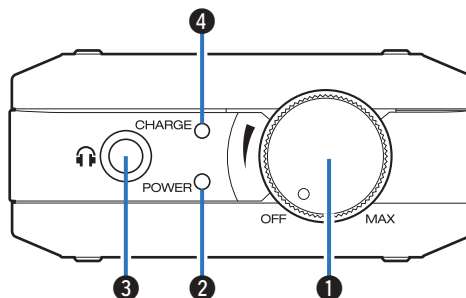

1 Ручка питания/громкости

- Используется для включения и выключения питания. (☞ стр. 21)
- Используется для регулировки уровня громкости. (☞ стр. 22)

2 Индикатор питания (POWER)

Цвет индикатора режима ожидания будет изменен в зависимости от состояния устройства.

- Питание включено: Зеленый
- Питание выключено: Выкл

3 Разъем для наушников

Используется для подключения наушников.

ПРИМЕЧАНИЕ

Чтобы предотвратить ухудшение слуха, не следует слишком высоко поднимать уровень громкости при использовании головных телефонов.

4 Индикатор батареи (CHARGE)

Отображает количество оставшегося заряда батареи и состояние зарядки. (☞ стр. 11)



Боковая панель

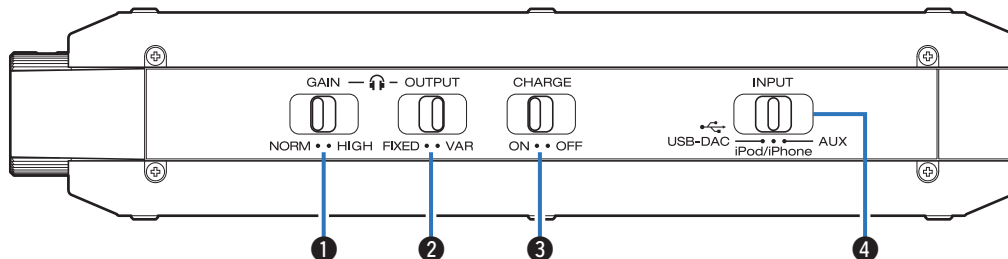

- 1 Селекторный переключатель усиления (GAIN)**
 Переключает выходное усиление наушников. (📖 стр. 35)
- 2 Селекторный переключатель режима вывода (OUTPUT)**
 Установите режим вывода в соответствии с подключаемым устройством. (📖 стр. 36)
- 3 Селекторный переключатель режима нагрузки (CHARGE)**
 Переключает режим нагрузки при включенном питании. (📖 стр. 36)
- 4 Селекторный переключатель источника входного сигнала (INPUT)**
 Переключает источник, воспроизводимый на устройстве. (📖 стр. 22)



Задняя панель

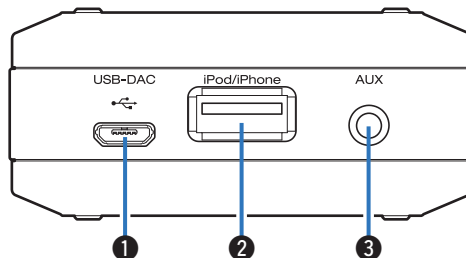

- 1 Порт цифро-аналогового преобразователя USB**
Обеспечивает подключение к компьютеру или зарядному устройству USB. (☞ [стр. 10](#), [14](#))
- 2 Порт iPod/iPhone**
Обеспечивает подключение к iPod/iPhone/iPad. (☞ [стр. 15](#))
- 3 Входной разъем AUX**
Подключите его к разъему для наушников на смартфоне или портативном проигрывателе. (☞ [стр. 17](#))



Зарядка в первый раз

Данное устройство оборудовано встроенной батареей. Обязательно зарядите батарею перед использованием.

Для подзарядки полностью разряженной батареи требуется приблизительно 3,5 часа с помощью зарядного устройства USB (1,5 А или больше) или около 6,5 часов в случае зарядки от компьютера.

1 Выключите питание.

- Данное устройство можно заряжать при включенном питании, но это увеличивает время, требуемое для зарядки.

2 С помощью входящего в комплект кабеля Micro USB подключите данное устройство к компьютеру или подсоедините зарядное устройство USB к порту цифро-аналогового преобразователя USB.

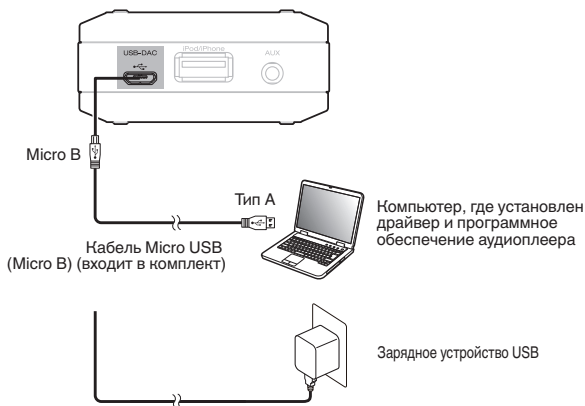

ПРИМЕЧАНИЕ

- Прежде чем подключать данное устройство к компьютеру через разъем USB, установите программный драйвер на компьютер. (☞ стр. 24)
- Загрузите программный драйвер со страницы DA-10 веб-сайта Denon.
- Для распознавания данного устройства, включенного на компьютере в первый раз, может потребоваться некоторое время.
- Заряжайте данное устройство в месте, где температура окружающего воздуха находится в пределах 5 – 35 °С. Если температура находится вне этого диапазона, устройство может не заряжаться.
- Подключайте данное устройство непосредственно к компьютеру. Если устройство подключено через USB-концентратор и др., оно может заряжаться неправильно.
- Если данное устройство заряжается при одновременном прослушивании музыки с высоким уровнем громкости, заряд батареи может истощаться несмотря на подзарядку устройства, если интенсивность потребления мощности превышает скорость зарядки.
- Не заряжайте данное устройство, которое находится в сумке, входящей в комплект поставки, так как это вызовет перегрев. Извлекайте данное устройство из сумки перед зарядкой.
- По завершении зарядки отсоединяйте данное устройство от зарядного устройства.
- Заряжайте данное устройство приблизительно один раз каждые шесть месяцев, даже если оно не используется в течение длительного времени.
- Не подключайте данное устройство к прибору, зарядное напряжение которого превышает 5 В.
- При подключении данного устройства к компьютеру убедитесь в том, что питание компьютера включено.



■ Индикатор батареи

Индикатор батареи (CHARGE)

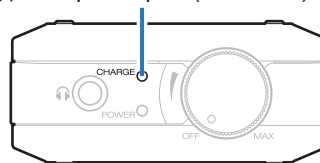

Состояние батареи при зарядке или использовании данного устройства отображается, как описано ниже.

❶ При подключении с помощью кабеля Micro USB (зарядка)

Полная зарядка: Горит зеленым цветом

Зарядка: Горит оранжевым цветом

Зарядка остановлена: Выкл

Неправильная зарядка: Горит красным цветом

- Если индикатор батареи горит красным цветом во время зарядки, рекомендуется заменить батарею. Свяжитесь с нашим центром по обслуживанию клиентов или ремонтным центром.

❷ При работе от батареи

Оставшийся заряд батареи отображается примерно 10 секунд при включении питания.

Оставшийся заряд батареи	Индикатор батареи (CHARGE)
50 - 100 %	Мигание зеленым цветом (5 раз при включении питания)
20 - 49 %	Мигание оранжевым цветом (5 раз при включении питания)
19 % или меньше	Мигание красным цветом (продолжительное)







■ Содержание

Подключение наушников	13
Подключение ПК или MACINTOSH	14
Подключение iPod к порту iPod/iPhone	15
Подключение смартфона или портативного проигрывателя	17
Подключение усилителя	18
Хранение в сумке	19

■ Кабели, используемые для подключения

К подключаемым устройствам используйте предназначенные им кабели.

Кабель Micro USB (Micro B) (входит в комплект)	
Кабель Lightning USB (входит в комплект)	
Кабель USB с 30-контактным разъемом (входит в комплект)	
Сtereo кабель с мини-разъемом (входит в комплект)	
Аудиокабели (продаются отдельно)	



Подключение наушников

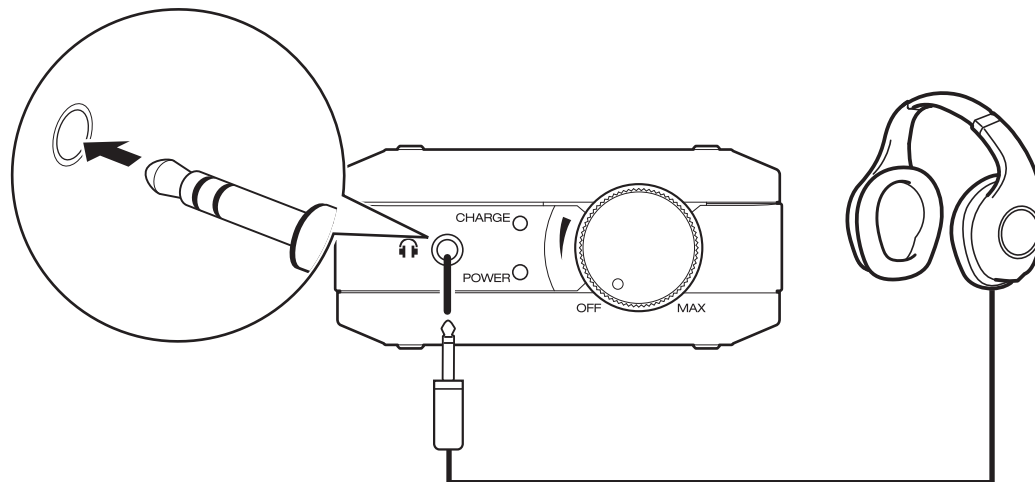

- 1 Установите селекторный переключатель режима вывода в положение “VAR”.

ПРИМЕЧАНИЕ

Если селекторный переключатель режима вывода установлен в положение “FIXED”, звук выводится с высоким уровнем громкости из разъема для наушников. (☞ стр. 36)



Подключение ПК или MACINTOSH

Если компьютер подключен к порту цифро-аналогового преобразователя USB данного устройства с помощью кабеля Micro USB (Micro B) (входит в комплект), на данном устройстве можно воспроизводить музыкальные файлы, сохраненные на компьютере. (☞ стр. 24)



- Прежде чем подключать данное устройство к компьютеру через разъем USB, установите программный драйвер на компьютер. (☞ стр. 24)
- Загрузите программный драйвер со страницы DA-10 веб-сайта Denon.

ПРИМЕЧАНИЕ

Для подключения к компьютеру используйте входящий в комплект кабель длиной не более 3 м.



Подключение iPod к порту iPod/iPhone

Имеется возможность воспроизведения музыки, сохраненной на iPod.

- Для подключения iPod/iPhone/iPad к данному устройству используйте кабель USB, входящий в комплект iPod/iPhone/iPad, или кабель USB, входящий в комплект данного устройства.
- Инструкции по эксплуатации см. в разделе “Воспроизведение iPod” (👉 стр. 33).
- Сведения о моделях iPod, поддерживаемых данным устройством, см. в разделе “Поддерживаемые модели iPod/iPhone/iPad” (👉 стр. 16).

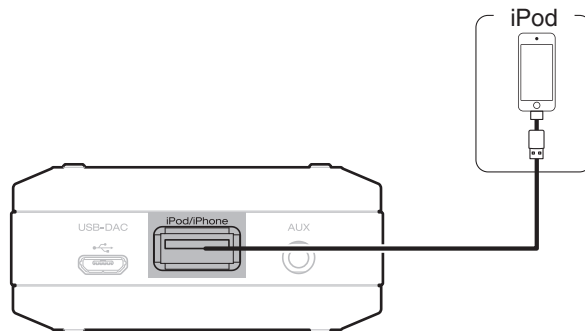

■ Поддерживаемые модели iPod/iPhone/iPad

• iPod classic



iPod classic
120GB (2009)



iPod classic
160GB (2009)

• iPod nano



iPod nano
3rd generation
(video)
4GB 8GB



iPod nano
4th generation (video)
8GB 16GB



iPod nano
5th generation (video camera)
8GB 16GB



iPod nano
6th generation
8GB 16GB



iPod nano
7th generation
16GB

• iPod touch



iPod touch
2nd generation
8GB 16GB 32GB



iPod touch
3rd generation
32GB 64GB



iPod touch
4th generation
8GB 16GB 32GB 64GB



iPod touch
5th generation
16GB 32GB 64GB

• iPhone



iPhone 3GS
8GB 16GB 32GB



iPhone 4
8GB 16GB 32GB



iPhone 4S
16GB 32GB 64GB



iPhone 5
iPhone 5c iPhone 5s
16GB 32GB 64GB

• iPad

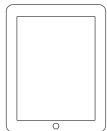

iPad
16GB 32GB 64GB

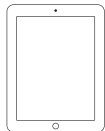

iPad 2
16GB 32GB 64GB

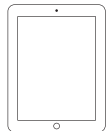

iPad
3rd generation
16GB 32GB 64GB

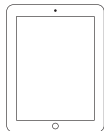

iPad
4th generation
16GB 32GB 64GB 128GB



iPad mini
1st generation
16GB 32GB 64GB



iPad mini
2nd generation
16GB 32GB 64GB 128GB



Подключение смартфона или портативного проигрывателя

Если подключить стерео кабель с мини-разъемом (входит в комплект) к входному разъему AUX данного устройства и разъему аудиовыхода смартфона или портативного проигрывателя, можно воспроизводить аудио с подключенного устройства.

- Инструкции по эксплуатации см. в разделе “Воспроизведение звука с устройств, подключенных к разъему AUX” (📖 стр. 34).

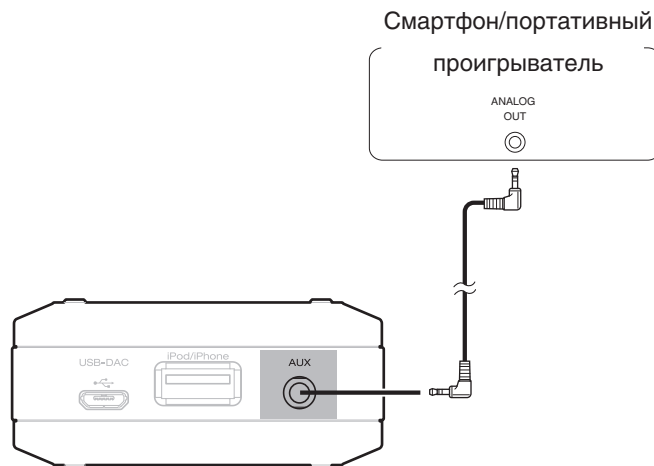

Подключение усилителя

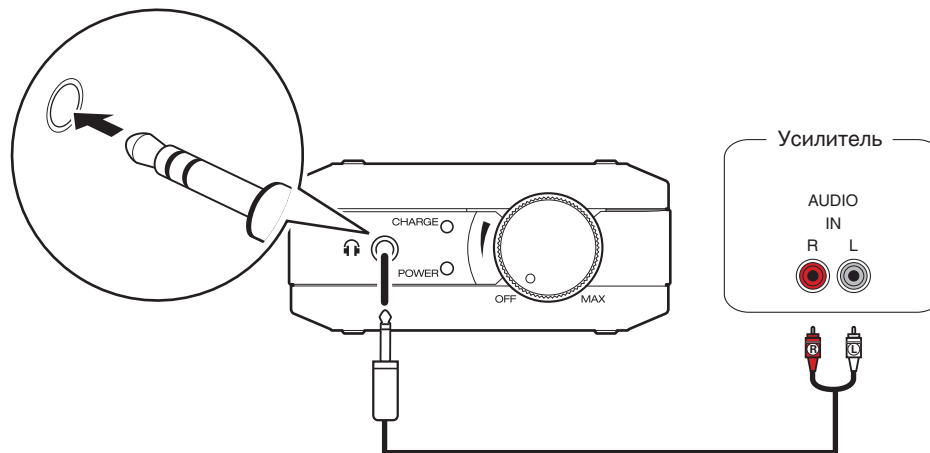

- 1 Установите селекторный переключатель режима вывода в положение “FIXED”. (☞ стр. 36)

ПРИМЕЧАНИЕ

Для воспроизведения музыки необходимо подключить усилитель или динамик (-и). Подробные сведения о соединениях см. в руководстве вашего устройства.



Хранение в сумке

■ Хранение/Удержание

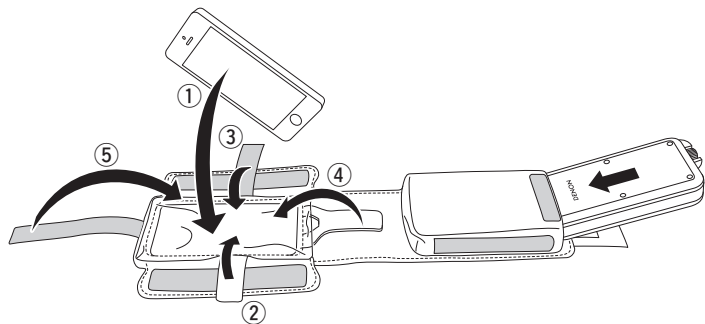

■ Подсоединение

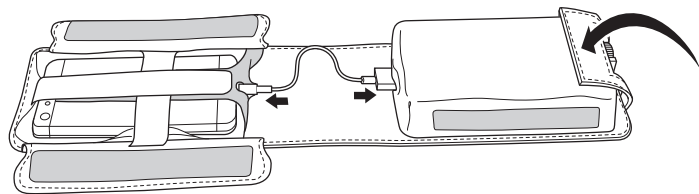

■ Складывание

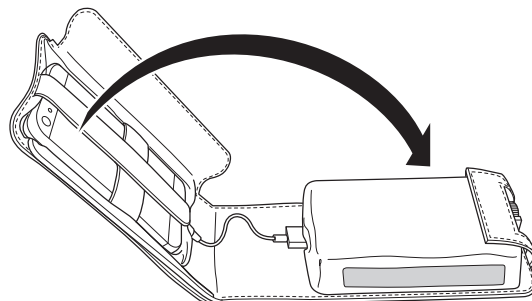

■ Полная

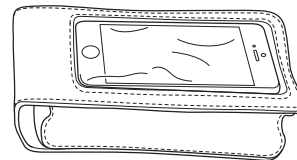

■ Содержание

Включение питания	21	Использование в качестве цифро-аналогового преобразователя (USB-DAC)	23
Выбор источника входного сигнала	22	Воспроизведение с iPod	32
Регулировка уровня громкости	22	Воспроизведение звука с устройств, подключенных к разъему AUX	34



Основные операции

Индикатор батареи (CHARGE) Ручка питания/громкости

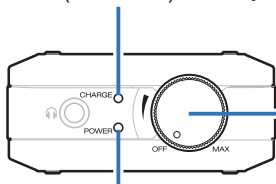

Индикатор питания (POWER)

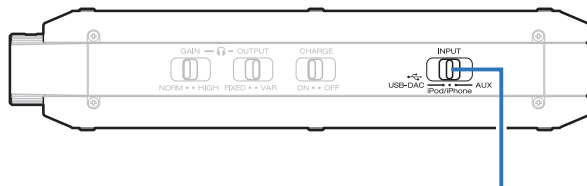

Селекторный переключатель источника входного сигнала (INPUT)

Включение питания

1 Поверните ручку питания/громкости вправо для включения питания.

Загорается индикатор питания (POWER).

- Если устройство работает от батареи, мигает индикатор батареи (CHARGE), отображая оставшийся заряд батареи. (☞ стр. 11)

■ Отключение питания

1 Поверните ручку питания/громкости влево до “щелчка”.

Питание и индикатор питания (POWER) отключаются.

ПРИМЕЧАНИЕ

Если оставить питание включенным, будет разряжаться батарея. Обязательно выключайте питание, если данное устройство не используется.



Выбор источника входного сигнала

- 1 Выберите источник воспроизведения с помощью переключателя источника входного сигнала (INPUT).

USB-DAC:	Воспроизводит аудиофайлы с компьютера.
iPod/iPhone:	Воспроизведение с iPod.
AUX:	Воспроизводит аналоговые аудиосигналы, входящие на разъем AUX.

Регулировка уровня громкости

- 1 Вращайте ручку питания/громкости для регулировки уровня громкости.



Использование в качестве цифро-аналогового преобразователя (USB-DAC)



При входе с компьютера на данное устройство цифровые аудиосигналы могут быть преобразованы в аналоговые сигналы и выведены с помощью цифро-аналогового преобразователя данного устройства. (Функция цифро-аналогового преобразователя)

- **DSD** – это зарегистрированный товарный знак.
- **Microsoft, Windows Vista, Windows 7 и Windows 8** являются либо зарегистрированными товарными марками, либо товарными марками корпорации Microsoft в США и/или других странах.
- **Apple, Macintosh и Mac OS** – это зарегистрированные торговые знаки компании Apple Inc., зарегистрированной в США и других странах.



Подключение и воспроизведение с компьютера (USB-DAC)

Вы можете наслаждаться высококачественным воспроизведением звука из цифро-аналогового преобразователя, встроенного в это устройство, подавая на него сигнал музыкальных файлов PCM или DSD с компьютера по кабелю USB.

- Перед тем как подключить это устройство к компьютеру с помощью USB, установите драйвер программного обеспечения на ваш компьютер.
- Для ОС Mac драйверы не нужно устанавливать.
- Вы также можете пользоваться любым продаваемым или скачиваемым программным обеспечением плеера для воспроизведения файлов на своем компьютере.

■ Компьютер (рекомендуемая система)

ОС

- Windows® Vista, Windows 7 или Windows 8/8.1
- ОС Mac X 10.6.3 или более поздней версии

USB

- USB 2.0 : USB High speed/USB Audio Class Ver.2.0

ОС
Windows

Установка специального драйвера (☞ стр. 24)

ОС Mac

Настройки аудио устройства (☞ стр. 30)

■ Установка специального драйвера (только для ОС Windows)

□ Установка драйвера программного обеспечения

1 Отсоедините кабель USB, соединяющий компьютер и данное устройство.

- Драйвер невозможно правильно установить, если ваш компьютер подключен к устройству с помощью кабеля USB.
- Если устройство подключено к компьютеру с помощью кабеля USB и компьютер включен перед установкой, отсоедините кабель USB и перезагрузите компьютер.

2 Загрузите на ваш ПК специальный драйвер с раздела “Download” на странице DA-10 веб-сайта Denon.

3 Распакуйте загруженный файл, выберите 32-битный или 64-битный файл с расширением exe в соответствии со своей операционной системой Windows и дважды щелкните этот файл.



4 Установите драйвер.

- 1 Выберите язык, используемый во время установки.
- 2 Щелкните "OK".



- 3 На дисплее появится меню мастера. Щелкните "Next".



- ④ Прочтите Договор лицензирования программного обеспечения и щелкните “I accept the terms in the license agreement”.
- ⑤ Щелкните “Next”.



- ⑥ Щелкните “Install” в начальном диалоговом окне установки.
 - Установка начинается. Не выполняйте никаких операций на компьютере, пока установка не завершится.

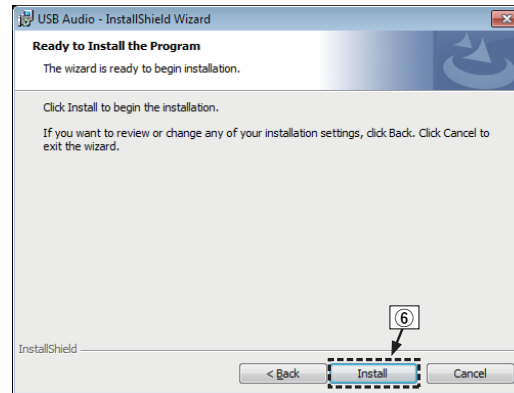

- ⑦ В диалоговом окне безопасности Windows выберите “Всегда доверять программному обеспечению “DandM Holdings Inc.””.
- ⑧ Щелкните “Установить”.



- ⑨ По завершении установки нажмите кнопку “Finish”.

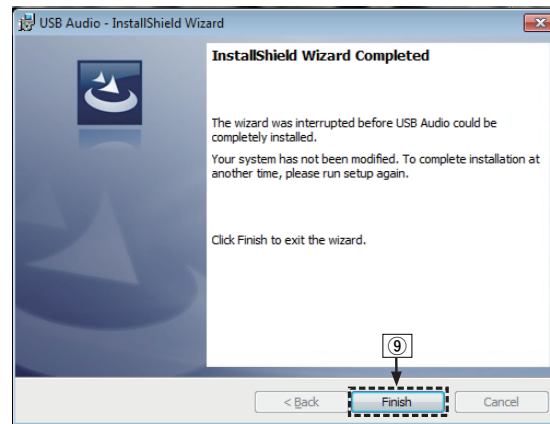

5 При выключенном питании соедините устройство и ПК с помощью кабеля Micro USB (входит в комплект).

- Процедура подключения приведена в разделе (👉 стр. 14) “Подключение ПК или Mac”.



6 Поверните селекторный переключатель источника входного сигнала (INPUT) в положение USB-DAC и включите питание устройства.

- Когда питание устройства включено, компьютер автоматически находит его и подключается к нему.

7 Проверка установленного драйвера.

- 1 Нажмите кнопку “Пуск” и выберите на компьютере “Панель управления”.
 - Отображается список настроек панели управления.
- 2 Щелкните значок “Звук”.
 - Появится окно меню звука.
- 3 Убедитесь, что рядом с “Устройство по умолчанию” в разделе “Цифровой аудиointерфейс” вкладке “Воспроизведение” есть галочка.
 - Если галочкой отмечено другое устройство, щелкните DENON USB Audio и “По умолчанию”.

8 Проверка аудиовыхода.

Выводит ТЕСТ-сигнал с компьютера и проверяет аудиовыход функции USB-DAC.

- 1 Выберите “Цифровой аудиointерфейс” и нажмите “Свойства”.
 - Появится окно Свойства цифрового аудиointерфейса.

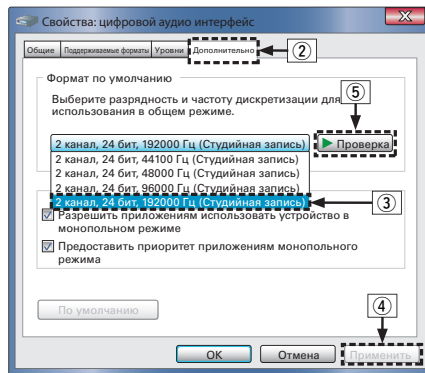

- ② Щелкните вкладку “Дополнительно”.
- ③ Выберите частоту дискретизации и скорость передачи данных, применяемые к цифро-аналоговому преобразователю.
 - Рекомендуется выбрать “2 канал, 24 бит, 192000 Гц (Студийная запись)”.
- ④ Щелкните “Применить”.
- ⑤ Щелкните “Проверка”.
 - Убедитесь, что данное устройство воспроизводит звук, выводимый с компьютера.

**ПРИМЕЧАНИЕ**

- Специальный драйвер должен быть установлен на компьютере до подключения проигрывателя к компьютеру. Воспроизведение не будет работать надлежащим образом при подключении компьютера до установки специального драйвера.
- Этот режим может не поддерживаться некоторыми конфигурациями оборудования и программного обеспечения.



■ Параметры аудио устройства (только на ОС Mac X)

- ① Переместите курсор на “Переход” на экране компьютера, а затем кликните “Утилиты”.
 - Отображен сервисный список.
- ② Дважды щелкните “Настройка Audio-MIDI”.
 - Появится окно “Аудиоустройства”.
- ③ Убедитесь в том, что “Use this device for sound output” отмечено в “DA-10”.
 - Если отмечено другое устройство, выберите и “Secondary click” на “DA-10”, а затем выберите “Использовать это устройство для вывода звука”.

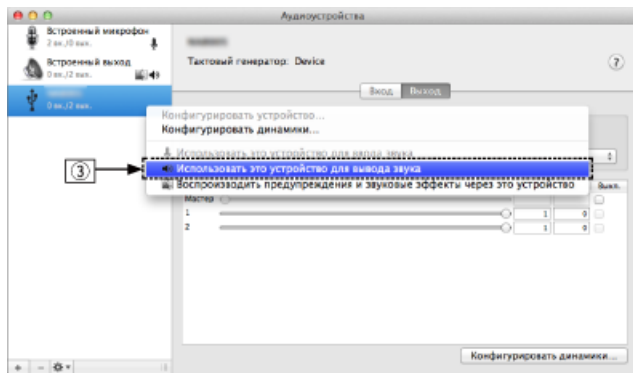

- ④ Выберите формат “DA-10”.
 - Обычно рекомендуется установить формат “192000.0 Гц” и “2 канал. -24 бит целое”.

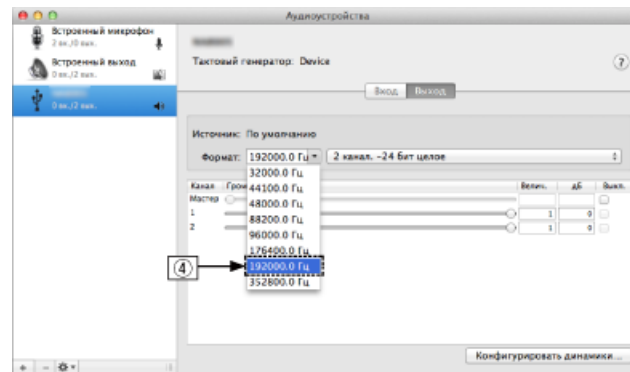

- ⑤ Щелкните “Завершить Настройка Audio-MIDI”.



■ Воспроизведение

Установите программное обеспечение любимого плеера на компьютер заранее.

1 Поверните селекторный переключатель источника входного сигнала (INPUT) в положение USB-DAC.

Начните воспроизведение в программном обеспечении плеера на компьютере.

■ Файлы, которые можно воспроизвести

См. “Цифро-аналоговый преобразователь” (👉 стр. 41).

ПРИМЕЧАНИЕ

- Выполните на компьютере такие операции, как воспроизведение и пауза.
- Можно также управлять на компьютере громкостью звука и эквалайзером. Наслаждайтесь музыкой, которая воспроизводится с нужным вам уровнем громкости.
- При использовании устройства в качестве цифро-аналогового преобразователя, вывод звуковых сигналов не будет осуществляться через динамики компьютера.
- Если компьютер отсоединен от устройства во время работы программы воспроизведения музыки, это приложение может перестать отвечать на запросы. Всегда завершайте работу программного обеспечения для воспроизведения перед отсоединением компьютера.
- Если на компьютере возникла ошибка, отсоедините кабель Micro USB и перезагрузите компьютер.
- Для подключения к компьютеру используйте входящий в комплект кабель длиной не более 3 м.



Воспроизведение с iPod

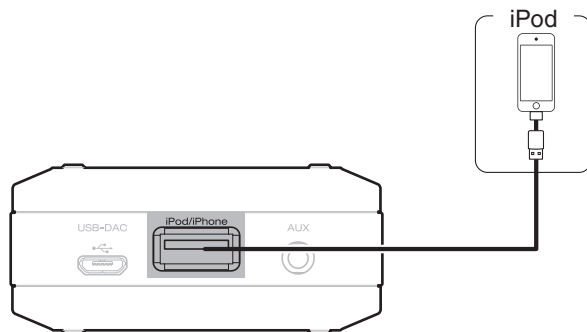

- Кабель USB, входящий в комплект данного устройства, или кабель USB, входящий в комплект iPod, можно использовать для подключения iPod к порту iPod/iPhone устройства и прослушивания музыки, сохраненной в iPod.
- Информацию о моделях iPod, которые могут воспроизводиться данным устройством, см. в разделе “Поддерживаемые модели iPod/iPhone/iPad” ([стр. 16](#)).



Воспроизведение с iPod

- 1** Поверните селекторный переключатель источника входного сигнала (INPUT) в положение iPod/iPhone.
- 2** Подсоедините iPod к порту USB.
- 3** Вы можете видеть экран iPod и непосредственно управлять iPod, воспроизводя с него музыку.

ПРИМЕЧАНИЕ

- Компания Denon не несет никакой ответственности за потерю каких-либо данных, имеющих на плеере iPod.
- Зарядка iPod невозможна при подключении данного устройства.



Воспроизведение звука с устройств, подключенных к разъему AUX

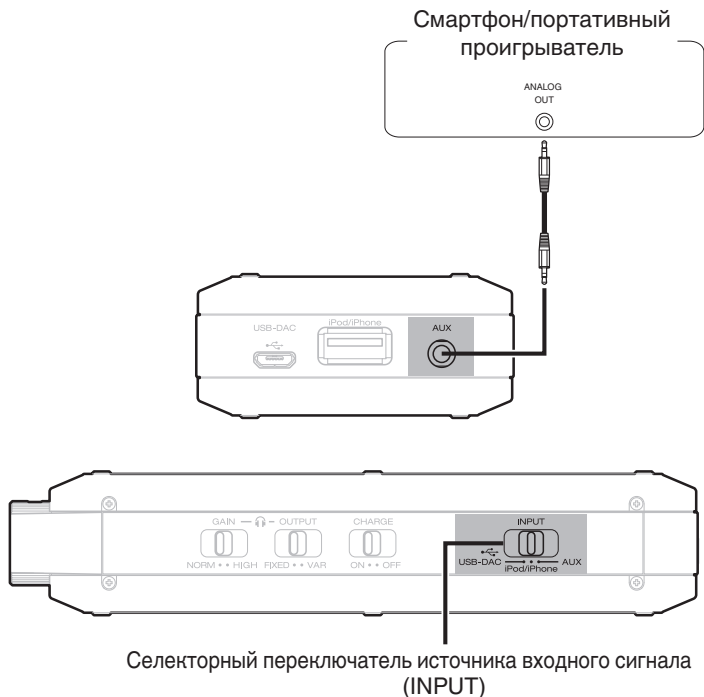

Вы можете подключить смартфон или портативный проигрыватель к разъему AUX данного устройства и воспроизводить аудио.

- 1** Поверните селекторный переключатель источника входного сигнала (INPUT) в положение AUX.
- 2** Подсоедините смартфон или портативный проигрыватель к разъему AUX данного устройства. (☞ стр. 17)
- 3** Воспроизведите устройство, подключенное к установке.



Список настроек

По умолчанию на устройстве установлены рекомендованные настройки. Можно настроить устройство в соответствии с существующей системой и Вашими предпочтениями.

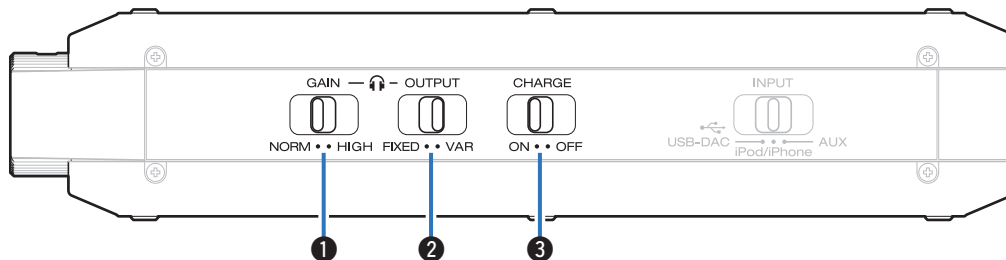

1 Селекторный переключатель усиления (GAIN)

Переключает коэффициент усиления наушников. Установите его в положение, соответствующее подключенным наушникам. Рекомендуется сначала проверить звук с помощью “NORM”, а затем переключиться в положение “HIGH”, если громкость слишком низкая.

NORM (По умолчанию):	Установите усиление сигнала наушников на “NORM”.
HIGH:	Установите усиление сигнала наушников на “HIGH”.

ПРИМЕЧАНИЕ

- Если селекторный переключатель режима вывода (OUTPUT) установлен в положение “FIXED”, настройка усиления будет “NORM”, даже если селекторный переключатель усиления (GAIN) находится в позиции “HIGH”.
- Уровень громкости наушников различается в зависимости от настройки усиления. Сначала уменьшите громкость звука в случае изменения этой настройки во время прослушивания аудио.



2 Селекторный переключатель режима вывода (OUTPUT)

Установите режим вывода в соответствии с подключаемым устройством.

FIXED:	Фиксирует выходной уровень громкости из разъема для наушников. Установите при подключении к внешнему усилителю или активному динамику.
VAR (По умолчанию):	Возможность регулировки выходного уровня громкости из разъема для наушников. Установите при прослушивании аудио с помощью наушников.

ПРИМЕЧАНИЕ

- Данная настройка не включена, даже если селекторный переключатель режима вывода (OUTPUT) переключен при включении питания. Для включения данной настройки снова включите и выключите питание устройства.
- Если установлен режим "FIXED", звук выводится из разъема для наушников, но уровень громкости является максимальным и не подлежит регулировке. Если установлен режим "FIXED", не подключайте наушники к данному устройству.

3 Селекторный переключатель режима нагрузки (CHARGE)

Переключает режим нагрузки при включенном питании.

ON (По умолчанию):	Данное устройство заряжается при подключении к компьютеру или зарядному устройству USB. Оно заряжается при включенном или выключенном питании.
OFF:	Во избежание шума, вызванного подзарядкой, данное устройство не заряжается при включенном питании, даже если оно подключено к компьютеру или зарядному устройству USB. Данное устройство заряжается при выключенном питании независимо от состояния ВКЛ. или ВЫКЛ. ЗАРЯДКИ.



Содержание

■ Устранение неполадок

Питание не включается / питание выключено	38
Данное устройство чрезмерно нагревается, или ощущается необычный запах при его использовании	38
Звук не выводится/не слышен	39
Звук искажается/прерывается	39
Не работает регулировка громкости	40
Зарядка устройства невозможна/занимает длительное время	40



Устранение неполадок

1. Правильно ли выполнены соединения?
2. Выполняется ли управление устройством в соответствии с руководством пользователя?
3. Работает ли остальная аппаратура надлежащим образом?

Если устройство не работает надлежащим образом, выполните проверку в соответствии с приведенной ниже таблицей.

Если неполадка не устраняется, возможно, возникла неисправность. В таком случае немедленно отсоедините устройство от электросети и обратитесь в сервисный центр.

■ Питание не включается / питание выключено

Проявление	Причина / решение	Стр.
Устройство не включено.	<ul style="list-style-type: none"> • Батарея полностью разряжена. Зарядите устройство. 	<u>10</u>
Быстро отключается питание.	<ul style="list-style-type: none"> • Если время продолжительного использования батареи сократилось приблизительно наполовину по сравнению с временем ее использования при покупке, возможно, достигнут конец срока службы батареи. Обратитесь в магазин, в котором вы купили данное устройство, или в центр по обслуживанию клиентов по вопросу приобретения запасной батареи. 	—

■ Данное устройство чрезмерно нагревается, или ощущается необычный запах при его использовании

Проявление	Причина / решение	Стр.
Данное устройство чрезмерно нагревается, или ощущается необычный запах при его использовании.	<ul style="list-style-type: none"> • Немедленно выключите питание и прекратите использовать данное устройство. Свяжитесь с нашим центром по обслуживанию клиентов или ремонтным центром. 	—



■ Звук не выводится/не слышен

Проявление	Причина / решение	Стр.
Звук не выводится/не слышен.	<ul style="list-style-type: none"> Убедитесь в выборе правильного источника входного сигнала с помощью селекторного переключателя источника входного сигнала (INPUT). 	<u>22</u>
	<ul style="list-style-type: none"> Убедитесь в том, что включено питание данного устройства и подключенных устройств. 	—
	<ul style="list-style-type: none"> Отрегулируйте подходящий уровень громкости данного устройства и подключенных устройств. 	—
	<ul style="list-style-type: none"> Проверьте правильность подключения кабелей. 	—
	<ul style="list-style-type: none"> Входной разъем AUX данного устройства поддерживает работу 3-полюсных стерео мини-разъемов. Обязательно используйте 3-полюсные стерео кабели с мини-разъемом. 	—
	<ul style="list-style-type: none"> Если данное устройство не распознается компьютером, например, устройством USB, перезагрузите компьютер. 	—
	<ul style="list-style-type: none"> Возможно, не заданы соответствующие настройки усиления наушников. Переведите селекторный переключатель усиления (GAIN) данного устройства в положение "HIGH". 	<u>35</u>

■ Звук искажается, прерывается

Проявление	Причина / решение	Стр.
Звук искажается, прерывается.	<ul style="list-style-type: none"> Отключите эквалайзер и другие подобные настройки на устройстве воспроизведения. 	—
	<ul style="list-style-type: none"> Звук может прерываться при чрезмерной нагрузке центрального процессора компьютера. Закройте все ненужные приложения на компьютере. 	—



■ Невозможно отрегулировать уровень громкости

Проявление	Причина / решение	Стр.
Невозможно отрегулировать уровень громкости.	<ul style="list-style-type: none"> Переведите селекторный переключатель режима вывода (OUTPUT) в положение "VAR" и повторно выключите и включите питание. 	<u>36</u>

■ Зарядка устройства невозможна/занимает длительное время

Проявление	Причина / решение	Стр.
Невозможно зарядить устройство.	<ul style="list-style-type: none"> Зарядка может прекратиться, если температура окружающего воздуха превышает диапазон 5 – 35 °С. Заряжайте данное устройство в месте, где температура находится в пределах 5 – 35 °С. 	—
	<ul style="list-style-type: none"> Данное устройство невозможно заряжать при включенном питании, если селекторный переключатель режима нагрузки (CHARGE) установлен в положение ВЫКЛ. Выключите питание или установите селекторный переключатель режима нагрузки (CHARGE) в положение ВКЛ. 	<u>36</u>
	<ul style="list-style-type: none"> Если данное устройство подключено к компьютеру, убедитесь в том, что питание компьютера включено. 	—
Зарядка занимает длительное время.	<ul style="list-style-type: none"> Если устройство долго не использовалось, может потребоваться много времени для его подзарядки. Рекомендуется заменить батарею, если устройство не заряжается полностью даже после зарядки, длящейся более 18 часов. 	—
	<ul style="list-style-type: none"> При включенном питании зарядка устройства осуществляется дольше. Заряжайте устройство при выключенном питании. 	—
	<ul style="list-style-type: none"> Замените кабель или зарядное устройство. 	—



Цифро-аналоговый преобразователь

■ Характеристики воспроизводимых файлов

□ Цифро-аналоговый преобразователь USB

	Частота дискретизации	Длина в битах
DSD (2-канальный)	2,8/5,6 МГц	1 бит
Линейная импульсно-кодовая модуляция (2-канальная)	32/44,1/48/88,2/96/ 176,4/192 кГц	16/24 бита



Словарь терминов

DSD (Direct-Stream Digital)

Одним из методов записи аудио данных является аспект сигнала, который используется для хранения звуковых сигналов на super audio CD, и также является Δ - Σ модулированным цифровым звуком. Он сконфигурирован из массива однобитных значений с частотой дискретизации 2,8224 МГц.

WMA (Windows Media Audio)

Это технология сжатия аудиосигнала, разработанная корпорацией Майкрософт.

Данные в формате WMA можно закодировать с помощью Windows Media® Player.

Для прочтения файлов WMA используйте только рекомендуемые корпорацией Microsoft приложения. В противном случае, использование нерекондуемых приложений может привести к сбою в работе.

Частота дискретизации

Дискретизация подразумевает снятие отсчетов звуковой волны (аналогового сигнала) с регулярными интервалами и представление амплитуды каждого из отсчетов в цифровом формате (формирование цифрового сигнала).

Количество отсчетов, снимаемых в течение секунды, называется “частотой дискретизации”. Чем выше это значение, тем ближе к исходному сигналу будет воспроизводящийся звук.

Скорость передачи данных

Это отображает количество записанных на диске аудио/видео данных, читаемых за 1 секунду. Большое число означает более высокое качество звука, но также означает больший размер файла.

Linear PCM (линейная импульсно-кодовая модуляция)

Это несжатый сигнал PCM (импульсно-кодовая модуляция). Это система аналогична используемой для аудио CD, но она использует частоты дискретизации 192 кГц, 96 кГц и 48 кГц для дисков Blu-ray или DVD и обеспечивает более высокое разрешение, чем CD.



Сведения о торговых марках



"Made for iPod", "Made for iPhone" and "Made for iPad" mean that an electronic accessory has been designed to connect specifically to iPod, iPhone or iPad, respectively, and has been certified by the developer to meet Apple performance standards.

Apple is not responsible for the operation of this device or its compliance with safety and regulatory standards. Please note that the use of this accessory with iPod, iPhone or iPad, may affect wireless performance. iPad, iPhone, iPod, iPod classic, iPod nano, iPod shuffle and iPod touch are trademarks of Apple Inc., registered in the U.S. and other countries.

- Отдельным пользователям разрешается использовать iPad, iPhone, iPod, iPod classic, iPod nano, iPod shuffle и iPod touch для копирования и воспроизведения в частном порядке содержания, не защищенного авторскими правами, и содержания, копирование и воспроизведение которого разрешено законом. Нарушение авторских прав запрещено законом.



Adobe, логотип Adobe и Reader являются товарными знаками Adobe Systems Incorporated в США и/или других странах.



Технические характеристики

■ Аудиопараметры

Каналы:	2-канальный
Частотный диапазон:	2 Гц – 96 кГц
Диапазон воспроизводимых частот:	2 Гц – 50 кГц (по уровню –3 дБ) (режим DSD, частота дискретизации PCM: 192 кГц) 2 Гц – 20 кГц (частота дискретизации PCM: 44,1 кГц)
Коэффициент искажений:	0,003 % (1 кГц, слышимый диапазон)
Выход для наушников:	40 мВт + 40 мВт (32 Ом/Ом, искажения 1 %) 18 мВт + 18 мВт (600 Ом/Ом, искажения 1 %)
Выход для наушников (FIXED):	700 мВ
Поддерживаемый импеданс:	8 Ом/Ом - 600 Ом/Ом



■ Общие параметры

Максимальный входной сигнал (AUX):	2 В (среднеквадр.)/22 кΩ/кОм
Рабочая температура:	0 °С - 40 °С
Температура зарядки:	5 °С - 35 °С
Требования к питанию:	3,8 В пост. тока, ионно-литиевая батарея 3200 мАч
Время продолжительного использования батареи:	Приблизит. 7 часов (при подключении iPod, выход 1 мВт + 1 мВт (32 Ω/Ом)) Приблизит. 24 часа (при подключении AUX, выход 1 мВт + 1 мВт (32 Ω/Ом))
Время зарядки:	Приблизит. 3,5 часа (при подключении к зарядному устройству USB 1,5 А или более) Приблизит. 6,5 часов (при подключении к компьютеру)

В целях совершенствования продукции технические характеристики и конструкция устройства могут быть изменены без предварительного уведомления.

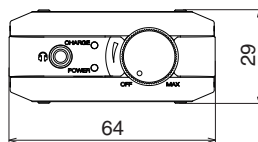
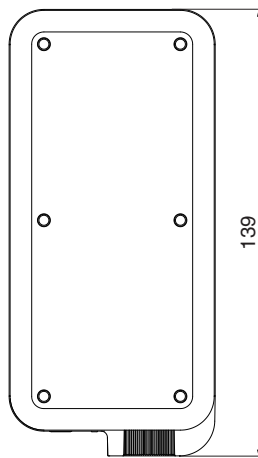

■ Размеры (Единицы измерения: мм)**■ Масса: 0,24 кг**

Предметный указатель

В

Включение питания	21
Воспроизведение с iPod	32
Выбор источника входного сигнала	22

З

Зарядка	10
Звуковой кабель	12

К

Сtereo-кабель с мини-штекером	12, 17
Комплект поставки	5

П

Параметры аудио устройства (только на ОС Mac X)	30
Поддерживаемые модели iPod/iPhone	16
Подсоединение устройства iPod	15
Подключение компьютера	14

С

Скорость передачи данных	42
Соединение с усилителем	18

У

Установка специального драйвера (только для ОС Windows)	24
---	----

Ф

Функция цифро-аналогового преобразователя	23, 41
---	--------

Х

Хранение в сумке	19
------------------------	----

Ц

Цифро-аналоговый преобразователь USB	14, 23, 41
--	------------

Ч

Частота дискретизации	41, 42
-----------------------------	--------

D

DSD	41, 42
-----------	--------

U

USB-кабель	12, 14, 15
------------------	------------

W

WMA	42
-----------	----



DENON®

www.denon.com

D&M Holdings Inc.
3520 10359 00AM