

# DENON

CEOL piccolo

## DRA-N5

СЕТЕВОЙ АУДИО РЕСИВЕР

# Руководство пользователя

## Меры предосторожности



**CAUTION**  
RISK OF ELECTRIC SHOCK  
DO NOT OPEN



**ОСТОРОЖНО:**  
В ЦЕЛЯХ СНИЖЕНИЯ РИСКА ПОРАЖЕНИЯ ЭЛЕКТРИЧЕСКИМ ТОКОМ НИ В КОЕМ СЛУЧАЕ НЕ СНИМАЙТЕ КОРПУС ИЛИ ЗАДНЮЮ КРЫШКУ. ВНУТРИ НЕТ ДЕТАЛЕЙ, КОТОРЫЕ МОЖЕТ ЗАМЕНИТЬ ПОЛЬЗОВАТЕЛЬ. ВСЕ РЕМОНТНЫЕ РАБОТЫ ДОЛЖНЫ ПРОВОДИТЬСЯ СПЕЦИАЛЬНО ОБУЧЕННЫМ ПЕРСОНАЛОМ.

Значок с изображением молнии в треугольнике со стрелой на конце служит для предостережения пользователей о местах нахождения в продукте неизолированного "опасного напряжения", обладающего мощностью, способной причинить вред человеку.

Восклицательный знак в треугольнике сообщает о наличии важных инструкций по эксплуатации, поставляемых с устройством.

**ВНИМАНИЕ:**  
ДЛЯ СНИЖЕНИЯ РИСКА ВОЗГОРАНИЯ И ПОРАЖЕНИЯ ЭЛЕКТРИЧЕСКИМ ТОКОМ НЕ ПОДВЕРГАЙТЕ УСТРОЙСТВО ВОЗДЕЙСТВИЮ ДОЖДЯ ИЛИ ВЛАГИ.

## ПРАВИЛА БЕЗОПАСНОСТИ

1. Читайте инструкции.
2. Сохраняйте инструкции.
3. Обращайте внимание на все предупреждения.
4. Следуйте всем инструкциям.
5. Не пользуйтесь устройством рядом с водой.
6. Чистку производите только сухой тряпкой.
7. Не закрывайте вентиляционные отверстия.  
Установку осуществляйте в соответствии с инструкциями производителя.
8. Не устанавливайте вблизи источников тепла, например батарей, обогревателей, плит или других устройств (усилители и т. д.), выделяющих тепло.
9. Защитите провод от того, чтобы на него наступали или защемляли, особенно в районе штепселя, розеток и в местах выхода кабелей из устройства.
10. Используйте только приспособления или запчасти, указанные производителем.
11. Используйте только тележки, стойки, треноги, подставки или столы, указанные производителем или продаваемые вместе с устройством. При использовании тележки будьте осторожны при перемещении устройства, так как оно может перевернуться.
12. Выключайте устройство из сети во время грозы или когда им долго не пользуются.
13. Любое техническое обслуживание должно проводиться специально обученным персоналом. Ремонт необходим, если устройство было как-либо повреждено, например, кабель питания или штепсель вышли из строя, внутрь устройства попала вода, устройство попало под дождь, не работает в штатном режиме или упало.
14. Аккумуляторы не должны подвергаться чрезмерному нагреву, например вследствие воздействия солнца, огня и т. д.



### ОСТОРОЖНО:

Для того чтобы полностью отключить данный продукт от сети, выньте штепсельную вилку кабеля питания из розетки.  
При установке данного продукта убедитесь в том, что используемая розетка находится в зоне досягаемости.



Отметка о горячей поверхности

### ОСТОРОЖНО:

#### ГОРЯЧАЯ ПОВЕРХНОСТЬ. НЕ ПРИКАСАТЬСЯ.

Поверхность внутреннего теплоотвода может нагреваться при непрерывной работе устройства.  
Не касайтесь горячих поверхностей, особенно верхней панели и поверхности вокруг отметки.

### • СЕРТИФИКАТ СООТВЕТСТВИЯ

Мы гарантируем, что данный продукт, к которому прилагается данный сертификат, соответствует требованиям следующих стандартов: EN60065, EN55013, EN55020, EN61000-3-2, EN61000-3-3, EN300328, EN301489-01, EN301489-17 или EN50371.  
В соответствии с положениями директивы Директива по низковольтным устройствам 2006/95/EC и директивы EMC Directive 2004/108/EC, распоряжения EC 1275/2008 и директивы 2009/125/EC для энергопотребляющих устройств.

DENON EUROPE  
Division of D&M Germany GmbH  
An der Kleinbahn 18, Nettetal,  
D-41334 Germany

### ПРИМЕЧАНИЕ О ПЕРЕРАБОТКЕ:

Упаковочный материал данного продукта может быть переработан и повторно использован. Пожалуйста, сортируйте материалы в соответствии с местными требованиями переработки.  
При утилизации определенных блоков соблюдайте местные правила утилизации.  
Не выбрасывайте и не сжигайте батарейки, соблюдайте местные правила утилизации химических отходов.  
Данный продукт и аксессуары в упаковке соответствуют директиве WEEE, исключая батарейки.



Pb

## Рейтинг этикетки расположение: нижний

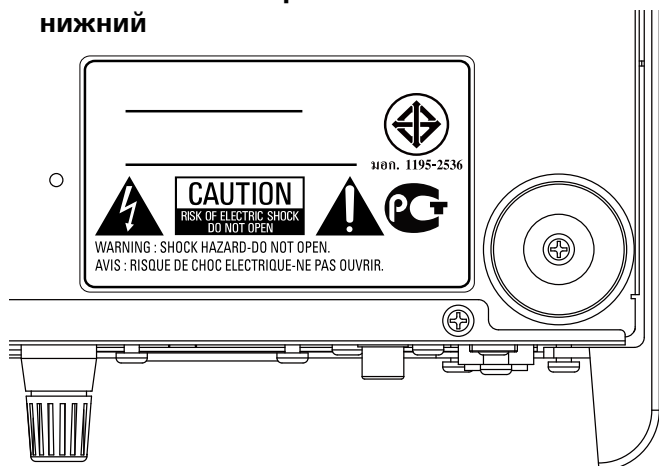

CE 2200

Директива R&TTE № 1999/5/EC

Данное устройство работает в перечисленных ниже странах.

AT	BE	CZ	DK	FI
FR	DE	GR	HU	IE
IT	NL	PL	PT	SK
ES	SE	GB	NO	CH

Использование только в помещениях.

## ☐ ЗАМЕЧАНИЯ ПО ЭКСПЛУАТАЦИИ

### ПРЕДОСТЕРЕЖЕНИЕ

- Избегайте высоких температур. Учитывайте значительное распределение тепла при установке устройства на полку.
- Будьте осторожны при включении/отключении кабеля питания. При включении/отключении кабеля питания беритесь за вилку.
- Не подвергайте устройство воздействию влаги, воды и пыли.
- Если устройство не будет использоваться в течение длительного времени, отключите кабель питания от сети.
- Не закрывайте вентиляционные отверстия.
- Следите, чтобы посторонние предметы не попадали внутрь устройства.
- Предохраняйте устройство от воздействия ядохимикатов, бензина и растворителей.
- Никогда не разбирайте и не модифицируйте устройство.
- Не закрывайте вентиляционные отверстия такими предметами, как газеты, скатерти, шторы и др.
- Не размещайте на поверхности аппарата источники открытого огня, например свечи.
- Обратите внимание на экологические аспекты утилизации батарей питания.
- Следите, чтобы на устройство не проливалась вода.
- Не располагайте емкости, в которых содержится вода, на устройстве.
- Не прикасайтесь к сетевому шнуру мокрыми руками.
- Когда переключатель находится в положении OFF (STANDBY), оборудование не полностью отключено от MAINS (электрической сети).
- Оборудование следует устанавливать возле источника питания, чтобы его можно было легко подключить.
- Не храните элементы питания в месте, подверженному прямому солнечному свету, или в местах с чрезвычайно высокими температурами, например, возле обогревателя.

### 1. ВАЖНО! ДАННЫЙ ПРОДУКТ НЕ ПОДЛЕЖИТ МОДИФИКАЦИИ.

При установке согласно инструкциям данного руководства продукт соответствует требованиям директивы R&TTE. Модификация продукта может привести к опасности радиоизлучения и излучения, связанного с электромагнитной совместимостью.

### 2. ПРЕДУПРЕЖДЕНИЕ

- Не приближайтесь к антенне данного изделия ближе, чем на 20 см.
- Изделие или его антенна не должны располагаться на близком расстоянии от другой антенны или передающего устройства или совместно использоваться с ними.

## ☐ Меры предосторожности при установке

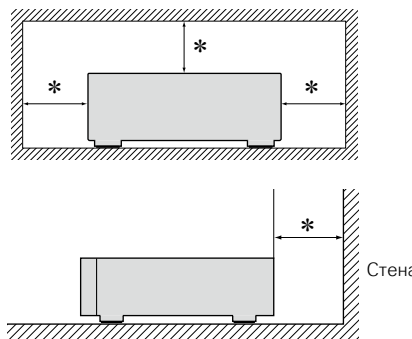

**\* Чтобы не препятствовать отводу тепла, не устанавливайте блок в закрытое ограниченное пространство, например, в книжный шкаф и т.п.**

- Рекомендуемое расстояние - не менее 0,3 м.
- Не размещайте какое-либо другое оборудование на этом модуле.

## ☐ Определение даты изготовления изделия DENON

Дата изготовления закодирована в серийном номере, состоящем из 10-ти цифр:

0 1 2 3 4 5 6 7 8 9, где

**Первая цифра (0) обозначает год выпуска по последней его цифре:**

2010 – 0, 2011 – 1, 2012 – 2 и т.д.

**Две последующие цифры (12) определяют месяц выпуска:**  
01 – Январь, 02 – Февраль, 03 – Март, 04 – Апрель, 05 – Май,  
06- Июнь, 07 – Июль, 08 – Август, 09 – Сентябрь, 10 – Октябрь,  
11 – Ноябрь, 12 – Декабрь.

**Остальные семь цифр – собственно серийный номер.**

# Подготовка к работе

Благодарим вас за приобретение данного устройства DENON. Чтобы гарантировать его бесперебойную работу, пожалуйста, внимательно прочтите настоящее руководство пользователя, прежде чем приступить к эксплуатации устройства.

Прочтя руководство, обязательно сохраните его для наведения справок в дальнейшем.

## Содержание

<b>Подготовка к работе</b> .....	1
Комплект поставки.....	1
Основные характеристики.....	2
Меры предосторожности при обращении.....	2
Дистанционное управление.....	3
<b>Подготовка</b> .....	4
<b>Подсоединения</b> .....	5
Подсоединение акустической системы.....	5
Подсоединение аналогового устройства.....	6
Подсоединение цифрового устройства.....	6
Подключение к домашней сети (LAN).....	7
Подключение кабеля питания.....	8
<b>Настройка</b> .....	9
Карта меню.....	9
Выполнение начальной настройки [Quick Setup].....	10
Установка общих параметров [General].....	10
Настройка сети [Network].....	15

<b>Операции</b> .....	20
<b>Действия</b> .....	21
Подготовка.....	21
Операции, доступные при воспроизведении.....	21
Воспроизведение аудио из сети.....	23
Функция Favorite.....	30
Воспроизведение iPod.....	31
Воспроизведение запоминающего USB-устройства.....	34
Прослушивание через AUX.....	35
Функция AirPlay.....	36
Функция удаленного воспроизведения.....	38
Функция веб-управления.....	39
Другие функции.....	41

<b>Информация</b> .....	43
<b>Информация</b> .....	44
Наименование кнопок и их функции.....	44
iPod.....	48
Запоминающее устройство USB.....	48
Сетевое аудио.....	49
<b>Словарь терминов</b> .....	51
<b>Устранение неполадок</b> .....	53
<b>Технические характеристики</b> .....	56

## Комплект поставки

Убедитесь в наличии в комплекте поставки устройства следующих компонентов:

- ① Руководство по быстрой установке..... 1
- ② CD-ROM (руководство пользователя)..... 1
- ③ Правила техники безопасности..... 1
- ④ Список адресов сервисных центров..... 1
- ⑤ Сетевой шнур..... 1
- ⑥ Пульт дистанционного управления (RC-1175)..... 1
- ⑦ Элементы питания R03/AAA..... 2

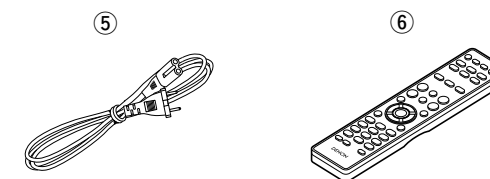



## Основные характеристики

Высокое качество и большая мощность в одном компактном корпусе

Поддержка потоковой передачи интернет-радио и музыки

Поддержка технологии AirPlay® (👉 [стр. 36](#))

Поддержка стандарта DLNA верс. 1.5 для Audio Network

Поддерживает воспроизведение музыки онлайн. Last.fm, Spotify

Поддержка воспроизведения аудиофайлов высокого качества WAV/FLAC/ALAC (Apple Lossless Audio Codec)

Поддержка непрерывного воспроизведения  
Воспроизведение без пауз между музыкальными файлами (только для форматов WAV/FLAC)

Оснащенность разъемом для непосредственного подключения устройств iPod® или iPhone® к данному устройству

Возможность подключения к сети Wi-Fi со встроенной разнесенной антенной и сертификация по стандарту WMM (Wi-Fi Multi Media), гарантирующая надежное беспроводное подключение

Простое подключение к беспроводным сетям с помощью кнопки WPS

Автоматическое обнаружение и зарядка устройств iPod даже после переключения CEOL piccolo в режим ожидания

Функция "Denon Remote App" для управления основными функциями устройства с устройств iPad®, iPhone или Android smartphone

3-линейный OELD (органический люминесцентный дисплей)

Экономия энергии с помощью автоматического включения режима ожидания

## Меры предосторожности при обращении

### • Перед включением

Еще раз убедитесь в том, что все соединения выполнены правильно, а также в том, что с соединительными кабелями нет никаких проблем.

• На некоторые цепи электропитание подается даже при переключении устройства в режим ожидания. Уезжая в отпуск или покидая жилище на продолжительное время, обязательно отсоедините сетевой шнур от розетки электросети.

### • Сведения о конденсации

При наличии большой разницы температур внутри устройства и окружающей среды возможно формирование конденсации (росы) на рабочих компонентах внутри устройства, что приведет к его неправильной работе.

В таких случаях оставьте устройство выключенным на час или два и дождитесь снижения разницы температур, прежде чем воспользоваться устройством.

### • Предупреждение относительно мобильных телефонов

Использование мобильных телефонов вблизи данного устройства способно вызвать шум. В таких случаях перенесите мобильный телефон как можно дальше от устройства во время его работы.

### • Перемещение устройства

Выключите устройство и отсоедините сетевой шнур от розетки электросети. Затем, прежде чем переносить устройство, отсоедините кабели, ведущие к другим устройствам системы

### • Относительно ухода

• Протирайте корпус и панель управления мягкой тканью, чтобы очистить их.

• При использовании химического очистителя следуйте прилагающимся к нему указаниям.

• Бензин, растворитель для краски и прочие органические растворители, а также инсектициды способны вызвать деформацию материалов и смывание окраски при контакте с устройством. Таким образом, их использование категорически запрещается.

# Дистанционное управление

## Сведения о дистанционном управлении

### Установка элементов питания

- 1 Снимите заднюю крышку пульта дистанционного управления.
- 2 Установите два элемента питания R03/AAA в гнездо для батареек в указанном положении.

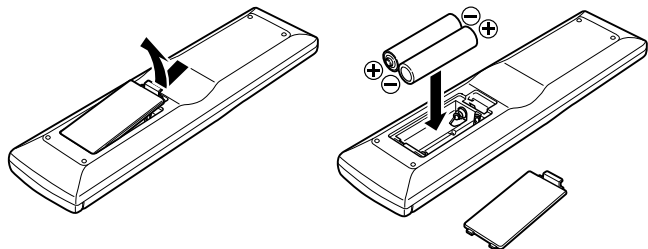

- 3 Вставьте заднюю крышку на место.

### ПРИМЕЧАНИЕ

- Вставляйте в пульт ДУ батарейки предписанного типа.
- Если устройство не реагирует на сигналы даже при использовании пульта ДУ на близком расстоянии, замените батарейки. (батарейки из комплекта поставки предназначены только для проверки функционирования. Замените их новыми батарейками в ближайшее время.)
- При установке батареек соблюдайте направление, указанное маркировкой ⊕ и ⊖ в отсеке для батареек.
- Чтобы предотвратить ущерб или утечку жидкости из батареек:
  - Запрещается пользоваться новой батарейкой вместе со старой.
  - Запрещается пользоваться батарейками разных типов.
  - Запрещается пытаться подзарядить батарейки.
  - Запрещается устраивать короткое замыкание батареек, разбирать их, нагревать или бросать в огонь.
  - Запрещается хранить батарейки в месте, подверженном действию прямого солнечного света или в местах с повышенной температурой, например, возле обогревателя.
- В случае утечки жидкости из батареек тщательно вытрите жидкость в отсеке для батареек и вставьте новые батарейки.
- Если вы не планируете использовать пульт ДУ в течение долгого времени, извлеките батарейки.
- Использованные батарейки следует утилизировать в соответствии с местными правилами относительно утилизации батареек.
- При использовании перезаряжаемых батареек пульт ДУ может функционировать неправильно.

### Диапазон действия пульта ДУ

При управлении направляйте пульт ДУ на датчик ДУ.

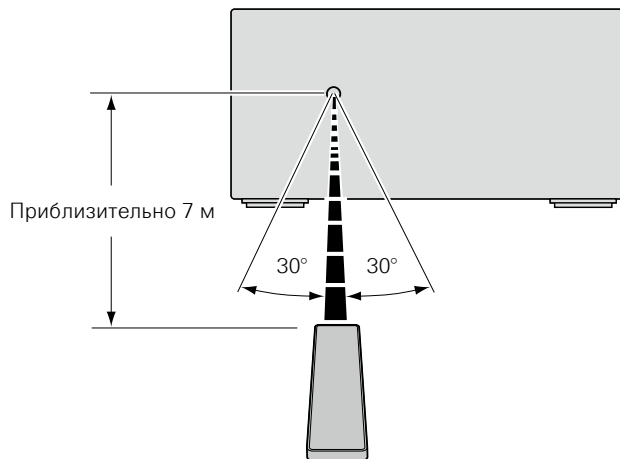

### ПРИМЕЧАНИЕ

- Устройство или пульт ДУ могут функционировать неправильно, если на датчик ДУ попадает прямой солнечный свет, сильный искусственный свет от люминесцентной лампы инверторного типа или инфракрасное излучение.
- При использовании 3D видеоаппаратуры, которая излучает сигналы радиосвязи (такие как инфракрасные сигналы и т. п.) между различными устройствами (например, монитор, 3D очки, передающее 3D-устройство и т. п.), пульт ДУ может не работать ввиду наличия помех от этих сигналов радиосвязи. Если это происходит, отрегулируйте направление и дистанцию 3D коммуникаций для каждого из устройств и убедитесь в том, что эти сигналы не влияют на работу пульта ДУ.

## Denon Remote App

Denon Remote App представляет собой уникальное приложение, разработанное для работы с iPhone, iPod touch и Android smartphone. С помощью этого приложения вы сможете управлять подключенными по сети устройствами DENON. Установите приложение App на ваш iPhone, iPod touch или Android smartphone для управления устройством.





- Возможность двустороннего обмена данными.
- Приложение Denon Remote App можно бесплатно загрузить с Apple App store или Google Play store.

## Подготовка

---

Здесь описаны подсоединения и способы выполнения основных операций управления устройством.

- Подсоединения  [стр. 5](#)
- Настройка  [стр. 9](#)

# Подсоединения

## ПРИМЕЧАНИЕ

- Не вставляйте вилку сетевого шнура в розетку до завершения всех подсоединений.
- При выполнении подсоединений пользуйтесь инструкциями по эксплуатации подключаемой аппаратуры.
- Следите за правильностью подключения левого и правого каналов (левый к левому, правый к правому).
- Не прокладывайте сетевые шнуры вместе с соединительными кабелями. Это может привести к образованию различных помех.

## Кабели, используемые для соединения

Звуковой кабель (приобретается отдельно)	
Кабель для сабвуфера	
Кабель для колонок	
Оптический кабель	
Звуковой кабель	

## Подсоединение акустической системы

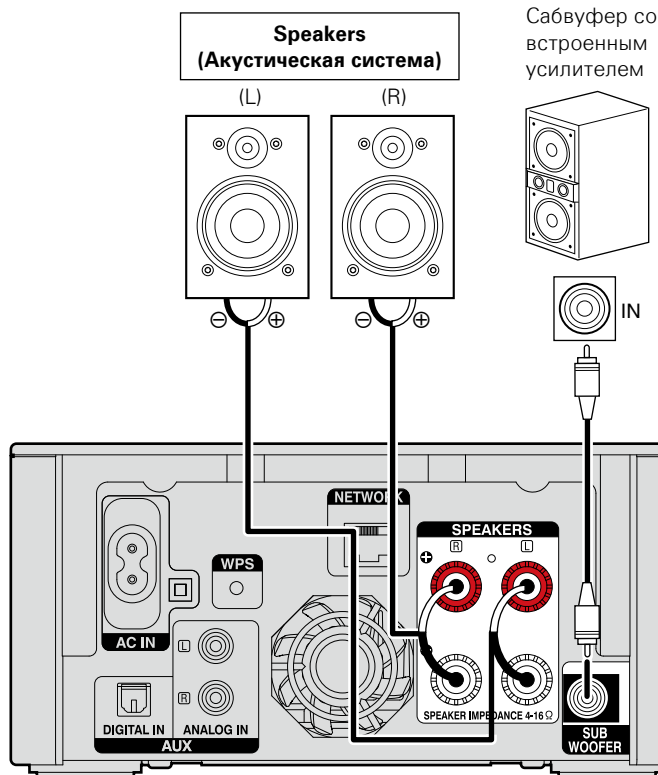

## Подключение кабелей к акустической системе

Внимательно проверьте левый (L) и правый (R) каналы и + (красный) и – (черный) полярность на колонках, подсоединенных к устройству, и убедитесь, что каналы и полярность подключены правильно.

**1** Срежьте около 10 мм изоляции с провода колонок, затем или крепко скрутите сердечник провода, или воспользуйтесь клеммами для подключения.



**2** На колонках поверните разъемы для подключения против часовой стрелки и немного ослабьте их.



**3** Вставьте кабель от колонок в разъемы.

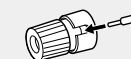

**4** На колонках поверните разъемы для подключения по часовой стрелке и затяните их.



## ПРИМЕЧАНИЕ

- Перед подключением акустической системы, отключите шнур питания устройства из розетки. Выключите сабвуфер.
- Используйте колонки с сопротивлением от 4 до 16  $\Omega$ . При использовании колонок с другим сопротивлением возможно срабатывание схемы защиты.
- Подсоединяйте кабели колонок так, чтобы они не выступали наружу разъемов для колонок. Возможно срабатывание схемы защиты при соприкосновении центральных проводников с задней панелью или при соприкосновении проводов “+” и “–” друг с другом (см. стр. 52 “Схема защиты”).
- Запрещается прикасаться к клеммам акустической системы при включенном устройстве. Это может привести к поражению электрическим током.

## Подсоединение аналогового устройства

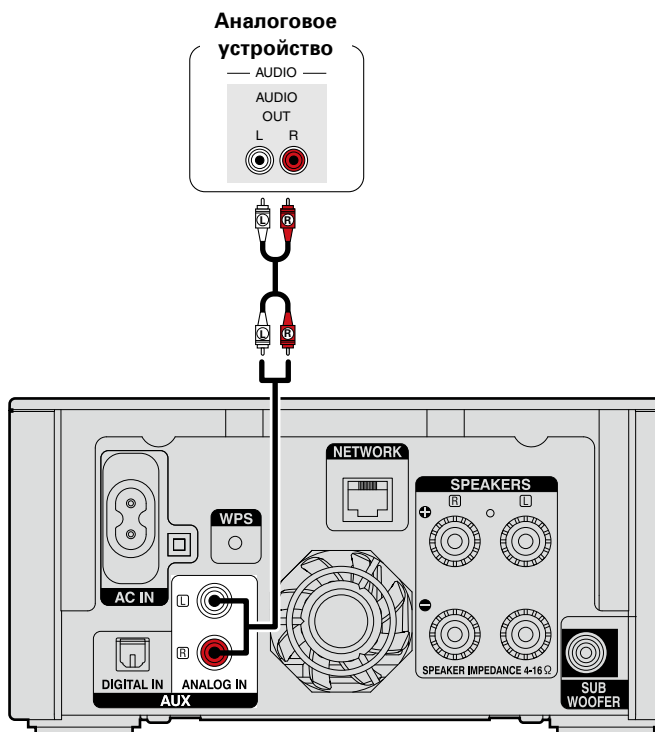

## Подсоединение цифрового устройства

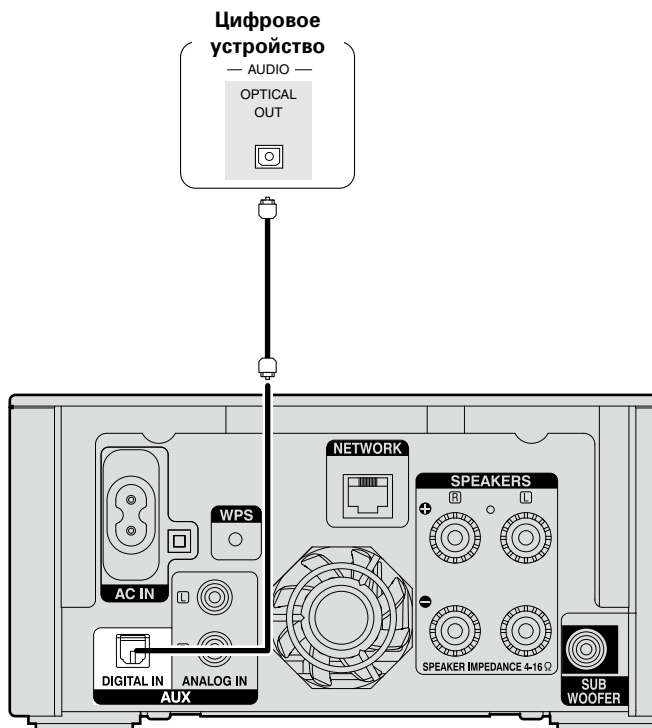

### ПРИМЕЧАНИЕ

Прохождение через разъем DIGITAL IN любых других сигналов, кроме 2-х-канального сигнала PCM, невозможно.

## Подключение к домашней сети (LAN)

- Данное устройство позволяет воспроизводить по домашней сети (LAN) музыкальные файлы, которые хранятся на компьютере, и другой музыкальный контент, включая интернет-радио. и другие онлайн-услуги.
- Имеется возможность обновления программного обеспечения путем загрузки новейших версий с веб-сайта DENON. Более подробные сведения содержатся в разделе "Update" (стр. 12).
- Подробности о настройках сети содержатся в разделе "Настройка сети [Network]" (стр. 15).

## Проводная локальная сеть

### Кабели, используемые для подключения

Кабель (в комплект поставки не входит)	
Кабель Ethernet	

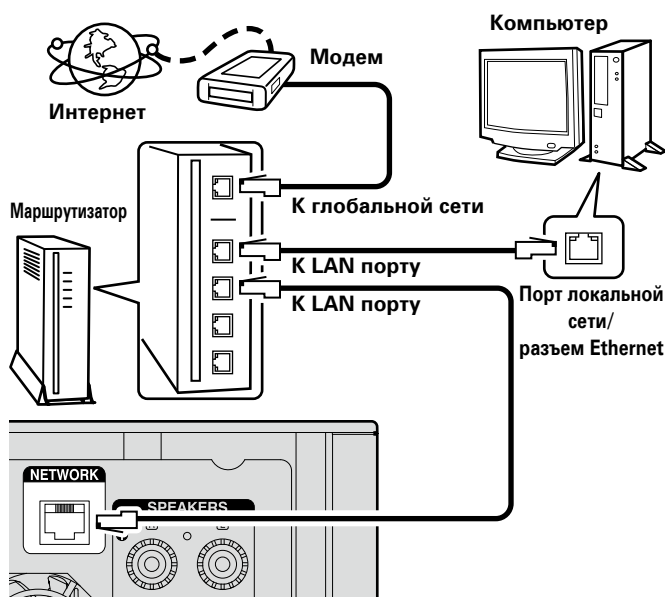

По вопросам подключения к интернету обращайтесь к провайдеру интернета или в компьютерный магазин.

## Беспроводная локальная сеть



\* Данное устройство снабжено встроенной антенной для работы с Wi-Fi.

### ПРИМЕЧАНИЕ

При наличии преград на пути сигнала связь может быть нарушена. В этом случае разместите соответствующие устройства в местах, где нет препятствий для прохождения сигнала.

## Необходимые компоненты системы

### Широкополосное подключение к Интернету

#### Модем

Устройство, которое подключается к широкополосной сети и управляет интернет-коммуникациями. Кроме того, имеются устройства такого рода, интегрированные с маршрутизатором.

#### Маршрутизатор

При совместном использовании с данным устройством мы рекомендуем Вам воспользоваться маршрутизатором, обладающим следующими возможностями:

- Встроенный сервер DHCP  
Эта возможность позволяет автоматически распределять IP адреса в локальной сети.
- Встроенный коммутатор 100BASE-TX  
При подключении нескольких устройств рекомендуется концентратор-коммутатор со скоростью 100 Мбит/с или выше.
- Для работы в беспроводной локальной сети используйте широкополосный маршрутизатор со встроенной точкой доступа.
- При использовании маршрутизатора, совместимого с WPS (безопасной настройкой беспроводной сети), имеется возможность простой установки беспроводного соединения нажатием кнопки **WPS**, расположенной на устройстве (стр. 17).

### Кабель Ethernet (рекомендуется CAT-5 или выше)

- Пользуйтесь только экранированными сетевыми кабелями STP или ScTP, имеющимися в продаже.
- Некоторые плоские типы Ethernet-кабелей легко реагируют на помехи.  
Рекомендуется использовать стандартные кабели.



- Если у вас заключен договор с интернет-провайдером, согласно которому настройка сети выполняется вручную, настройте параметры как указано в разделе "Сетевое подключение (при установке параметра "DHCP" в значение "Off")" (стр. 15).
- При использовании данного устройства имеется возможность задействования режимов DHCP и автоматического назначения адресов (Auto IP), обеспечивающих автоматическую настройку сети.
- При совместном использовании данного устройства с включенным режимом DHCP широкополосного маршрутизатора оно будет автоматически выполнять установку IP адреса и другие настройки.
- При использовании подключения данного устройства к сети без использования режима DHCP следует настроить параметры IP-адреса и т. п. в разделе "Сетевое подключение (при установке параметра "DHCP" в значение "Off")" (стр. 15).
- При ручной настройке проверьте данные настройки совместно с администратором сети.

### ПРИМЕЧАНИЕ

- Для подключения к интернету необходим договор с организацией — провайдером интернета.
- Никаких дополнительных договоров не требуется, если у Вас уже имеется широкополосное подключение к интернету.
- Типы маршрутизаторов, которыми можно пользоваться, зависят от требований провайдера интернета. За подробностями обратитесь к нему или в компьютерный магазин.
- Компания DENON ни при каких обстоятельствах не принимает на себя никакой ответственности за любые ошибки коммуникации или проблемы, связанные с сетевым окружением покупателя или подключенной аппаратурой.
- Данное устройство несовместимо с протоколом PPPoE. В случае наличия договора с провайдером интернета относительно линии, работающей по протоколу PPPoE, необходим совместимый с PPPoE маршрутизатор.
- Не следует подсоединять разъем ETHERNET непосредственно к порту локальной сети LAN/Ethernet компьютера.
- Для прослушивания потоков звуковых данных воспользуйтесь маршрутизатором, который поддерживает передачу потоков звуковых данных.

## Подключение кабеля питания

По завершении выполнения всех подключений вставьте вилку устройства в розетку.

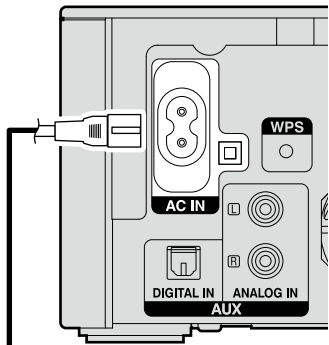

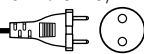

Кабель питания  
(поставляется в комплекте)



К бытовой электросети  
(230 В переменного тока, 50/60 Гц)

# Настройка

## Карта меню

Параметры настройки	Детальный параметр	Описание	Страница		
<b>Quick Setup</b> 	<b>Quick Setup</b>	Выполняет сетевые настройки в окне Wizard style. Более подробная информация об операциях содержится в “Руководстве по быстрой настройке”.	–		
<b>General</b> 	<b>Alarm</b>	Установка воспроизведения таймера.	<a href="#">10</a>		
	<b>Clock</b>	Установка текущего времени	<a href="#">11</a>		
	<b>Speaker Optimization</b>	Установка оптимальных свойств воспроизведения для колонок SC-N5, продаются отдельно.	<a href="#">12</a>		
	<b>Language</b>	Выбирает язык меню.	<a href="#">12</a>		
	<b>Auto-Standby</b>	Переключает устройство в режим ожидания.	<a href="#">12</a>		
	<b>Firmware</b>	<b>Update</b>	Обновляет версию программного обеспечения.	<a href="#">12</a>	
		<b>Notification</b>	Позволяет On/Off сообщение об обновлении.	<a href="#">13</a>	
<b>Add New Feature</b>		Отображает новые функции, доступные для загрузки и обновления.	<a href="#">14</a>		
<b>Network</b> 	<b>Network Information</b>	Отображает различную информацию о сети.	–		
	<b>Network Control</b>	Выполняет настройки сетевых функций в режиме ожидания.	<a href="#">19</a>		
	<b>Friendly Name</b>	Редактирует имя, отображаемое в сети Интернет.	<a href="#">19</a>		
	<b>Last.fm Display</b>	Отключает дисплей Last.fm в меню.	<a href="#">19</a>		
	<b>Settings</b>	<b>При создании проводного подключения</b>	<b>Wired Setup</b>	Выполняет настройку проводной или беспроводной ЛВС.	<a href="#">15</a>
			<b>DHCP (On) или DHCP (Off)</b>	Выполняет настройку DHCP.	<a href="#">15</a>
			<b>IP Address*</b>	Выполняет настройку IP-адреса.	<a href="#">15</a>
			<b>Subnet Mask*</b>	Выполняет настройку маски подсети.	<a href="#">15</a>
			<b>Gateway*</b>	Выполняет настройку шлюза.	<a href="#">15</a>
		<b>При создании беспроводного соединения</b>	<b>Primary DNS*</b>	Выполняет настройку предпочитаемого DNS-сервера.	<a href="#">15</a>
			<b>Secondary DNS*</b>	Выполняет настройку альтернативного DNS-сервера.	<a href="#">15</a>
			<b>Proxy (Прокси-сервер)</b>	Выполняет настройку прокси-сервера.	<a href="#">16</a>
			<b>Test Connection</b>	Выполняет настройку проводного ЛВС-подключения.	<a href="#">15</a>
			<b>Auto-Scan</b>	Выполняет настройку беспроводного ЛВС-подключения.	<a href="#">17</a>
			<b>WPS (Wi-Fi Protected Setup)</b>	Выбирает и настраивает беспроводное соединение из списка точек доступа.	<a href="#">17</a>
<b>Manual</b>	Настраивает беспроводное соединение с помощью WPS (защита настройки Wi-Fi).	<a href="#">17</a>			
	<b>Manual</b>	Настраивает беспроводное соединение вручную.	<a href="#">18</a>		

\* Доступен при установке параметра “DHCP” в значение “Off” ( [стр. 15](#)).

Для возврата в начало меню во время операций с меню

Нажмите кнопку TOP MENU.







## Выполнение начальной настройки [Quick Setup]

- Более подробная информация об операциях меню “Quick Setup” содержится в “Руководстве по быстрой настройке”.
- Если вы отменили настройки меню “Quick Setup” или изменили сетевое окружение, выполните настройку меню “Setup” – “Quick Setup”.



## Установка общих параметров [General]

### Alarm

Данное устройство служит для воспроизведения аудио в функции оповещения (ежедневное оповещение, однократное оповещение).

- Оповещение данного устройства не поддерживает настройки времени остановки оповещающего воспроизведения.

#### ❑ Функция оповещения при наложении настроек оповещения

#### При наличии совместной настройки однократного и ежедневного оповещения

(таймер автоматического отключения не установлен)

- Автоматический запуск воспроизведения в зависимости от более раннего момента запуска, установленного для обоих видов оповещений.



Если текущее время не установлено, для входа в режим установки времени войдите в режим установок оповещения.

#### ❑ Установка ежедневного и однократного оповещения

- **Ежедневное оповещение (“Everyday”)**  
Запуск воспроизведения в заданное время ежедневно.
- **Однократное оповещение (“Once”)**  
Однократный запуск воспроизведения в установленное время.

### 1 Нажмите кнопку **SETUP**.

Включает режим настроек меню, меню появляется на экране (☞ стр. 9 “Карта меню”).

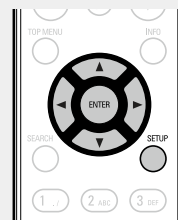

### 2 С помощью кнопок $\Delta$ $\nabla$ и **ENTER** выберите “General” – “Alarm”, затем нажмите **ENTER** или $\triangleright$ .

### 3 С помощью кнопок $\Delta$ $\nabla$ выберите режим оповещения, с помощью кнопки $\triangleleft$ $\triangleright$ выберите параметры “On” или “Off”, затем нажмите **ENTER**.

### 4 С помощью кнопок $\Delta$ $\nabla$ выберите функции “Set Time”, затем нажмите **ENTER** или $\triangleright$ .

### 5 С помощью кнопок $\Delta$ $\nabla$ выберите параметры “часы” – “минуты”, чтобы установить время запуска оповещения, затем нажмите **ENTER** или $\triangleright$ .

### 6 С помощью кнопок $\Delta$ $\nabla$ выберите “Source”, а затем нажмите кнопку **ENTER** или $\triangleright$ .

### 7 С помощью кнопок $\Delta$ $\nabla$ выберите источник данных, затем нажмите кнопку **ENTER** или $\triangleright$ .



### 8 С помощью кнопок $\Delta$ $\nabla$ выберите “Volume”, а затем нажмите кнопку **ENTER** или $\triangleright$ .

### 9 С помощью кнопок $\Delta$ $\nabla$ выберите уровень громкости “0 – 60”, затем нажмите кнопку **ENTER** или $\triangleright$ .

### 10 Нажмите кнопку **POWER** $\mathcal{P}$ , чтобы перевести устройство в режим ожидания.

Режим ожидания оповещения установлен, индикатор питания загорается красным.

#### ПРИМЕЧАНИЕ

- Если после включения функции оповещения устройство или пульт ДУ не используются в течение 90 минут или более, включается режим ожидания.
- При использовании оповещающего воспроизведения с устройств iPod touch или iPhone, установите на этих устройствах режим “Sleep”. После выключения устройства путем отключения питания функция оповещающего воспроизведения становится недоступной. Подробности использования режима “Sleep” в устройствах iPod touch или iPhone можно узнать из соответствующих инструкций для пользователя и на интернет-страницах.

#### ❑ Включение и отключение оповещения

Выполните операции пункта “Alarm” (☞ стр. 10).

- Если установлен параметр “Off”, настройки времени отключаются, а настройки оповещения остаются неизменными.

#### ❑ Для проверки настроек оповещения

Выполните операции пункта “Alarm” (☞ стр. 10).

#### ❑ Для изменения настроек оповещения

Выполните операции пункта “Alarm” (☞ стр. 10).

#### ❑ Для изменения настроек при установке оповещения

Нажмите кнопку  $\triangleleft$ .

Отображается предыдущий этап настроек. Найдите параметр, который вы хотите изменить, и выполните его настройку.

## Clock

### Установка текущего времени (Auto-Adjust)

Вы можете автоматически настроить часы устройства, используя сеть Интернет.



Чтобы воспользоваться данной функцией устройство должно быть подключено к сети Интернет.

### Установка временного пояса

Для изменения временного пояса воспользуйтесь следующей процедурой.

#### 1 Нажмите кнопку **SETUP**.

Включается режим настроек меню, меню появляется на экране. (☞ стр. 9 “Карта меню”)

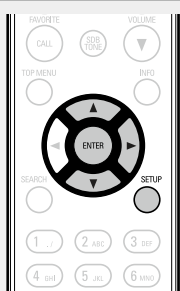

#### 2 С помощью кнопок $\Delta$ / $\nabla$ и **ENTER** выберите “General” – “Clock” – “Auto-Adjust” – “Time Zone”, затем нажмите **ENTER** или $\triangleright$ .

Появляется меню “Time Zone”.

#### 3 С помощью кнопки $\Delta$ / $\nabla$ выберите ваш временной пояс, затем нажмите кнопку **ENTER** или $\triangleright$ .

#### 4 С помощью кнопок $\Delta$ / $\nabla$ и **ENTER** выберите “Auto-Adjust” – “Adjust Now”, затем нажмите **ENTER** или $\triangleright$ .

Настройка будет сохранена.

### Настройка на летнее время

Если в вашей стране существует система перехода на летнее время, для установки летнего времени используйте следующую процедуру.

#### 1 Нажмите кнопку **SETUP**.

Включите режим настроек меню, на экране будет отображено меню.

#### 2 С помощью кнопок $\Delta$ / $\nabla$ и **ENTER** выберите “General” – “Clock” – “Auto-Adjust” – “Summer Time”, затем нажмите **ENTER** или $\triangleright$ .

Появится меню “Select Summer Time”.

#### 3 С помощью кнопки $\Delta$ / $\nabla$ выберите “Off (0H)” или “On (+1H)”, затем нажмите кнопку **ENTER** или $\triangleright$ .

#### 4 С помощью кнопок $\Delta$ / $\nabla$ и **ENTER** выберите “Auto-Adjust” – “Adjust Now”, затем нажмите **ENTER** или $\triangleright$ .

Настройка будет сохранена.

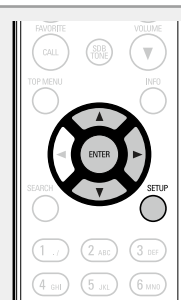

### Adjust Now

Для автоматической настройки часов воспользуйтесь следующей процедурой

#### 1 Нажмите кнопку **SETUP**.

Включите режим настроек меню, и на экране будет отображено меню (☞ стр. 9 “Карта меню”).

#### 2 С помощью кнопок $\Delta$ / $\nabla$ и **ENTER** выберите “General” – “Clock” – “Auto-Adjust” – “Adjust Now”, затем нажмите **ENTER** или $\triangleright$ .

Начнется операция сбора данных о текущем времени.

- При успешном выполнении операции текущее время отображается на экране в течение нескольких секунд.
- При ошибке сбора данных о текущем времени появляется сообщение “Connection Failed”.

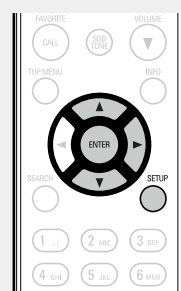

### Установка текущего времени (Manual Adjust) (24-часовой формат)

#### 1 Нажмите кнопку **SETUP**.

Включается режим настроек меню, на экране будет отображено меню (☞ стр. 9 “Карта меню”).

#### 2 С помощью кнопок $\Delta$ / $\nabla$ и **ENTER** выберите “General” – “Clock” – “Manual Adjust”, затем нажмите **ENTER** или $\triangleright$ .

#### 3 С помощью кнопок $\Delta$ / $\nabla$ установите “часы”.

#### 4 Затем нажмите кнопку **ENTER** или $\triangleright$ .

#### 5 С помощью кнопок $\Delta$ / $\nabla$ установите “минуты”.

#### 6 Затем нажмите кнопку **ENTER** или $\triangleright$ .

Текущее время установлено.



### Проверка текущего времени при включенном питании

Нажмите кнопку **CLOCK**.

При повторном нажатии экран принимает первоначальный вид.

### Проверка текущего времени при работе устройства в режиме ожидания

Нажмите **CLOCK**.

Текущее время будет отображаться в течение 30 секунд.

#### ПРИМЕЧАНИЕ

- В режиме ожидания установки времени недоступны. Предварительно включите питание.
- При отсоединении кабеля питания установка времени отменяется. Выполните повторную установку времени.

## Speaker Optimization

Для изменения свойств колонок (SC-N5) можно использовать фильтр оптимизации.

### 1 Нажмите кнопку **SETUP**.

Включите режим настроек меню, и на экране будет отображено меню (стр. 9 “Карта меню”).

### 2 С помощью кнопок $\Delta$ $\nabla$ и **ENTER** выберите “General” – “Speaker Optimization”, затем нажмите **ENTER** или $\triangleright$ .

Отображается меню “Speaker Optimization”.

### 3 С помощью кнопок $\Delta$ $\nabla$ выберите “On”, затем нажмите кнопку **ENTER** или $\triangleright$ .

**On** Выполняется оптимизация частотной характеристики колонок (SC-N5, продаются отдельно)

**Off** Устанавливается плоская частотная характеристика.

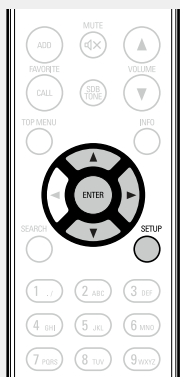

## Language

Устанавливает язык для меню диска.

- Исходное значение, установленное на предприятии-изготовителе — “English”.

### 1 Нажмите кнопку **SETUP**.

Включает режим настроек меню, меню появляется на экране (стр. 9 “Карта меню”).

### 2 С помощью кнопок $\Delta$ $\nabla$ и **ENTER** выберите “General” – “Language”, затем нажмите **ENTER** или $\triangleright$ .

English / Deutsch / Français /  
Italiano / Nederlands / Español /  
Svenska

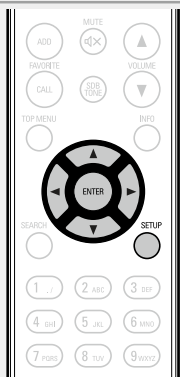

## Auto-Standby

Если устройство останавливается и находится в этом состоянии более 30 минут, оно автоматически переходит в режим ожидания. Только для источника “ANALOG IN:1” и “ANALOG IN:2”: при отсутствии операции в течение восьми часов, устройство автоматически переходит в режим ожидания.

- Значение по умолчанию — “On”.

### 1 Нажмите кнопку **SETUP**.

Включает режим настроек меню, меню появляется на экране (стр. 9 “Карта меню”).

### 2 С помощью кнопок $\Delta$ $\nabla$ и **ENTER** выберите “General” – “Auto-Standby”, затем нажмите **ENTER** или $\triangleright$ .

Появится меню “Select Auto-Standby”.

### 3 С помощью кнопок $\Delta$ $\nabla$ выберите “On”, затем нажмите кнопку **ENTER** или $\triangleright$ .

Настройка будет сохранена.

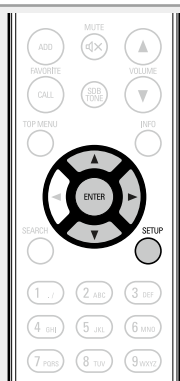

### ПРИМЕЧАНИЕ

В следующих ситуациях функция автоматического перехода в режим ожидания будет неактивна.

- Если в роли источника “iPod” (удаленный режим) или “AirPlay”.

## Firmware

### Update

- Для обновления программного обеспечения необходимо выполнить настройки окружения для подключения к широкополосной сети (стр. 7).
- Выполните операцию по обновлению ПО не ранее чем через 2 минуты после включения питания.

### 1 Нажмите кнопку **SETUP**.

Включает режим настроек меню, меню появляется на экране (стр. 9 “Карта меню”).

### 2 С помощью кнопок $\Delta$ $\nabla$ и **ENTER** выберите “General” – “Firmware” – “Update”, затем нажмите **ENTER** или $\triangleright$ .

**Check for Update** Проверьте обновление программного обеспечения. Вы можете узнать, сколько времени потребуется на загрузку обновлений.

**Update Start** Выполните процедуру обновления.

- Если процесс обновления был завершен неудачей, на экране будут отображены следующие сообщения. При появлении следующих сообщений проверьте настройки и сетевое окружение, затем повторите выполнение процедуры.

Дисплей	Описание
<b>Updating fail</b>	Обновление не удалось.
<b>Login failed</b>	Ошибка при идентификации на сервере.
<b>Server is busy</b>	Сервер занят. Подождите некоторое время и повторите попытку.
<b>Connection fail</b>	Ошибка при подключении к серверу.
<b>Download fail</b>	Загрузка программного обеспечения не удалась.

## Обновление посредством веб-экрана

Программное обеспечение может быть обновлено посредством функции веб-контроля “Функция веб-управления” (стр. 39).

Настройку “Функция веб-управления” (стр. 39) необходимо выполнить заранее на ПК, находящемся в той же самой сети.

Сведения о загрузке обновленных файлов можно получить в центре обслуживания клиентов.

### 1 При выполнении шага 5 функции “Функция веб-управления” (стр. 39) нажмите (4).

На экране ПК появится следующее изображение.

Подождите примерно 1 минуту.

Доступ к ресурсу можно также получить путем ввода IP-адреса, отображаемого устройством, в строку веб-браузера.

[Веб-экран]

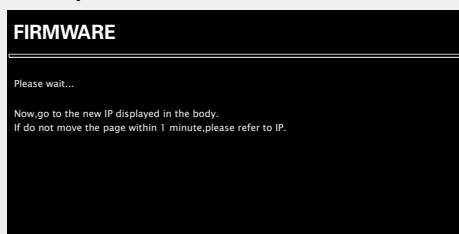

[Изображение экрана устройства]



### 2 На появившемся экране нажмите кнопку “Choose File” (1), выберите файл для обновления и нажмите кнопку “Upload” (2).

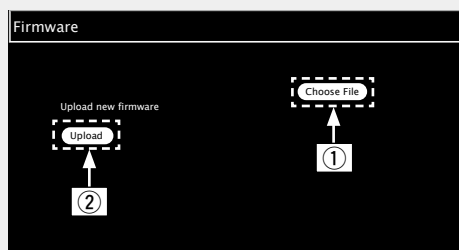

### 3 На появившемся экране нажмите кнопку “OK” (3).

Начнется процесс обновления ПО.

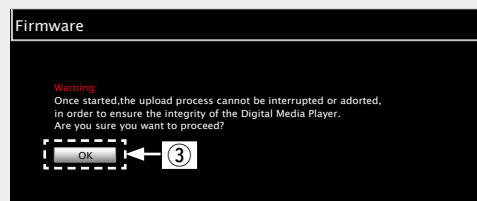

#### ПРИМЕЧАНИЕ

Не используйте устройство во время процедуры обновления.

### 4 После завершения обновления на экране появится следующее изображение.

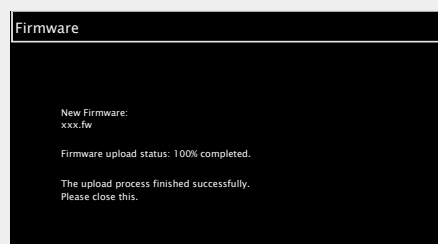

Названия кнопок могут отличаться в зависимости от языка ОС, используемого на вашем компьютере.

## Notification

### Update

Отображает оповещения в меню данного устройства при выходе новой версии встроенного программного обеспечения с помощью “Update”.

При использовании данного режима подключитесь к широкополосному интернет-каналу (стр. 7).

### 1 Нажмите кнопку SETUP.

Включает режим настроек меню, меню появляется на экране (стр. 9 “Карта меню”).

### 2 С помощью кнопок $\Delta$ $\nabla$ и ENTER выберите “General” – “Firmware” – “Notification” – “Update”, затем нажмите ENTER или $\triangleright$ .

Появится меню “Update Notification”.

### 3 С помощью кнопок $\Delta$ $\nabla$ выберите “On”, затем нажмите кнопку ENTER или $\triangleright$ .

**On** Выводить сообщение об обновлении.

**Off** Не выводить сообщение об обновлении.

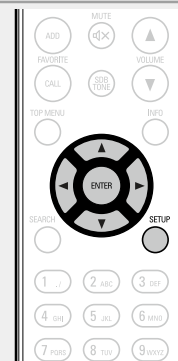

- При нажатии кнопки **ENTER** во время отображения уведомительного сообщения появится сообщение “Check for Update”. (Подробнее о функции “Update” можно узнать на стр. 12.)
- Нажмите кнопку  $\triangleleft$  для удаления уведомительного сообщения.

## Upgrade

Отображает сообщение при запуске загруженного программного обеспечения с "Add New Feature".

При использовании данного режима подключитесь к широкополосному интернет-каналу (☞ [стр. 7](#)).

### 1 Нажмите кнопку **SETUP**.

Включает режим настроек меню, меню появляется на экране (☞ [стр. 9](#) "Карта меню").

### 2 С помощью кнопок $\Delta$ $\nabla$ и **ENTER** выберите "General" – "Firmware" – "Notification" – "Upgrade", затем нажмите **ENTER** или $\triangleright$ .

Появится меню "Upgrade Notification".

### 3 С помощью кнопок $\Delta$ $\nabla$ выберите "On", затем нажмите кнопку **ENTER** или $\triangleright$ .

**On** Выводить сообщение о модернизации.

**Off** Не выводить сообщение о модернизации.

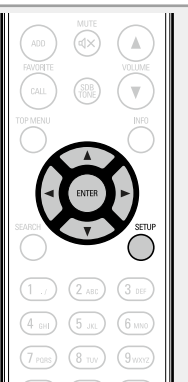

- При нажатии кнопки **ENTER** во время отображения уведомительного сообщения появится сообщение "Add New Feature". (Подробнее о функции "Add New Feature" можно узнать на [стр. 14](#).)
- Нажмите кнопку  $\triangleleft$  для удаления уведомительного сообщения.

## □ Add New Feature

- Для обновления новой функции необходимо выполнить настройки окружения для подключения к широкополосной сети (☞ [стр. 7](#)).
- Выполните операцию по добавлению новой функции не ранее чем через 2 минуты после включения питания.

### 1 Нажмите кнопку **SETUP**.

Включает режим настроек меню, меню появляется на экране (☞ [стр. 9](#) "Карта меню").

### 2 С помощью кнопок $\Delta$ $\nabla$ выберите "General" – "Firmware" – "Add New Feature", затем нажмите **ENTER** или $\triangleright$ .

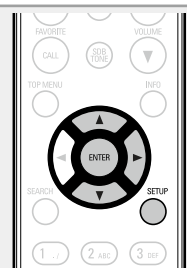

**Upgrade Status** Отображает список дополнительных функций, которые становятся доступными после улучшения.

**Upgrade Start** Выполните процедуру улучшения.

- Если процедура улучшения завершилась неудачей, на экране будут отображены сообщения, идентичные сообщениям, указанным в разделе "Update" (☞ [стр. 12](#)). Проверьте правильность настроек сетевого окружения и повторите попытку.

**Upgrade ID** Показанный на экране идентификационный номер необходим для выполнения процедуры.



Более подробную информацию об обновлениях можно найти на веб-сайте DENON.

По завершении процедуры на экране будет отображено "Registered". При сбое процедуры на экране будет отображено "Not Registered".

## [Примечания об использовании "Update" и "Add New Feature"]

- Не выключать питание до завершения обновления.
- Даже при наличии подключения к сети Интернет потребуются около 20 минут для завершения процедуры обновления/модернизации.
- После запуска обновлений обычная работа устройства будет невозможна до завершения процедуры.
- Более того, процедура обновления может сбросить все выполненные вами настройки.
- В случае неудачного завершения процедуры обновления или модернизации, отсоедините и повторно подключите кабель питания. На экране будет отображено сообщение "Update Retry" и процедура обновления будет запущена с точки остановки. Если ошибка не устранена, проверьте сетевое окружение.



- Информация о функциях "Update" и "Add New Feature" публикуется на интернет-сайте компании DENON по мере выхода обновлений.
- При появлении новой версии используемого программного обеспечения с "Update" или "Add New Feature", на экране будет отображено соответствующее сообщение. Если вы не хотите получать уведомления, установите для "Update" (☞ [стр. 13](#)) и "Upgrade" (☞ [стр. 14](#)) параметр "Off".

## Подключение проводной ЛВС

Используйте эту процедуру для конфигурации настроек проводного соединения.

### Сетевое подключение (при установке параметра “DHCP” в значение “On”)

При использовании данного устройства с широкополосным роутером, функция DHCP которого включена, автоматически будут выполняться настройки IP-адреса и т. д.

**1** Подключите кабель ETHERNET (☞ [стр. 7](#) “Подключение к домашней сети (LAN)” – “Проводная локальная сеть”).

**2** Для включения питания основного устройства нажмите кнопку **POWER** ⏻.

**3** Нажмите кнопку **SETUP**. Включает режим настроек меню, меню появляется на экране (☞ [стр. 9](#) “Карта меню”).

**4** С помощью кнопок  $\Delta$   $\nabla$  и **ENTER** выберите “Network” – “Settings” – “DHCP (On)”, затем нажмите **ENTER** или  $\triangleright$ . Появится меню “Select DHCP”.



**5** С помощью кнопок  $\Delta$   $\nabla$  выберите “On”, затем нажмите кнопку **ENTER** или  $\triangleright$ . Появляется меню “DHCP (On)”.

**6** С помощью кнопки  $\Delta$   $\nabla$  выберите пункт “Test Connection”, а затем нажмите кнопку **ENTER** или  $\triangleright$ . На экране появится сообщение “Wait for the network to connect...”, и устройство начнет подключение к ЛВС.

- После успешного завершения подключения на экране появится сообщение “Connected!”.
- Если соединение не удалось выполнить, на экране будет отображено сообщение “Connection Failed”. Повторно выполните действия, описанные в пунктах 1–6.



Возможно, вам необходимо настроить сетевые подключения вручную в зависимости от вашего провайдера. Для выполнения подключения вручную действуйте согласно инструкциям, приведенным в “Сетевое подключение (при установке параметра “DHCP” в значение “Off”)”.

### Сетевое подключение (при установке параметра “DHCP” в значение “Off”)

В этом разделе описаны настройки, выполняемые при подключении устройства к сети без функции DHCP.



Для выполнения этих настроек вручную уточните детали настроек у вашего администратора.

**1** Выполните действия 1 – 4 процедуры “Сетевое подключение (при установке параметра “DHCP” в значение “On”)” и выберите “Off” в действии 5. Появляется меню “DHCP (Off)”.

**2** С помощью кнопки  $\Delta$   $\nabla$  выберите пункт “IP Address”, а затем нажмите кнопку **ENTER** или  $\triangleright$ . Появится меню “Enter IP Address”.

**3** С помощью кнопок  $\Delta$   $\nabla$   $\triangleright$  или 0 – 9 введите IP-адрес, затем нажмите кнопку **ENTER**.

**4** С помощью кнопок  $\Delta$   $\nabla$   $\triangleright$  или 0–9 введите нужные значения для “Subnet Mask”, “Gateway”, “Primary DNS” и “Secondary DNS”.

**5** С помощью кнопки  $\Delta$   $\nabla$  выберите пункт “Test Connection”, а затем нажмите кнопку **ENTER** или  $\triangleright$ . На экране появится сообщение “Wait for the network to connect...”, и устройство начнет подключение к ЛВС.

- После успешного завершения подключения на экране появится сообщение “Connected!”.
- Если соединение не удалось выполнить, на экране будет отображено сообщение “Connection Failed”. Повторно выполните действия, описанные в пунктах 1–4.





## Настройки прокси-сервера

Выполните эти настройки для подключения к Интернету через прокси-сервер.

### 1 Нажмите кнопку **SETUP**.

Включает режим настроек меню, меню появляется на экране (стр. 9 “Карта меню”).

### 2 С помощью кнопок $\Delta$ / $\nabla$ и **ENTER** выберите “Network” – “Settings” – “Proxy”, затем нажмите **ENTER** или $\triangleright$ .

Появится меню “Setup Proxy”.

### 3 При отображении на экране “Proxy(On)” перейдите к действию 5.

При появлении сообщения “Proxy(Off)” нажмите **ENTER** или  $\triangleright$ .

Появится меню “Setup Proxy”.

### 4 С помощью кнопок $\Delta$ / $\nabla$ выберите “On”, затем нажмите кнопку **ENTER** или $\triangleright$ .

Появится меню “Setup Proxy”.

### 5 С помощью кнопок $\Delta$ / $\nabla$ выберите “Proxy (Address)” или “Proxy (Name)”, затем нажмите кнопку **ENTER** или $\triangleright$ .

Появится меню “Select Type”.

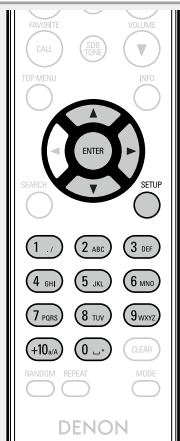

### 6 С помощью кнопок $\Delta$ / $\nabla$ выберите “Address” или “Name”, затем нажмите кнопку **ENTER** или $\triangleright$ .

Появится меню “Setup Proxy”.

### 7 С помощью кнопок $\Delta$ / $\nabla$ выберите “Address” или “Name”, затем нажмите кнопку **ENTER** или $\triangleright$ .

Появится меню “Enter Proxy Address” или “Enter Proxy Name”.

### 8 С помощью кнопок $\Delta$ / $\nabla$ / $\triangleright$ или 0 – 9, +10 введите адрес или имя, затем нажмите кнопку **ENTER**.

Появится меню “Setup Proxy”.

### 9 С помощью кнопок $\Delta$ / $\nabla$ выберите “Port”, затем нажмите кнопку **ENTER** или $\triangleright$ .

Появится меню “Enter Proxy Port”.

### 10 С помощью кнопок $\Delta$ / $\nabla$ / $\triangleright$ или 0 – 9 введите номер порта, затем нажмите кнопку **ENTER**.

Настройки прокси-сервера будут завершены.

## Подключение беспроводной ЛВС

Используйте эту процедуру для конфигурации настроек беспроводного соединения.

### □ Auto-Scan (Wireless LAN) (Автоматический поиск беспроводных соединений)

При подключении кабеля ЛВС извлеките ее.

**1** Для включения питания основного устройства нажмите кнопку **POWER** .

**2** Нажмите кнопку **SETUP**.

Включите режим настроек меню, и на экране будет отображено меню ( [стр. 9](#) "Карта меню").

**3** С помощью кнопок  $\Delta$   $\nabla$  и **ENTER** выберите "Network" – "Settings" – "Auto-Scan", затем нажмите **ENTER** или  $\triangleright$ .

На экране будет отображена выбранная точка доступа.

**4** С помощью кнопки  $\Delta$   $\nabla$  выберите точку доступа, затем нажмите кнопку **ENTER** или  $\triangleright$ .

• Если точка доступа автоматически не определяется, выберите ее вручную ( [стр. 18](#) "Настройка вручную").



**5** Если для получения точки доступа вы ввели кодовое значение в действии 4, то теперь необходимо ввести тот же код. (Если нет необходимости в вводе кода, перейдите к действию 6.)

С помощью кнопок  $\Delta$   $\nabla$   $\triangleleft$   $\triangleright$  или **0 – 9, +10** введите "Password" (ключ кодировки) и нажмите **ENTER** или  $\triangleright$ . Введите ключ шифрования, идентичный ключу точки доступа.

• Ниже перечислены типы символов, доступных для ввода.

**[Прописные буквы]**

abcdefghijklmnopqrstuvwxyz

**[Заглавные буквы]**

ABCDEFGHIJKLMNOPQRSTUVWXYZ

**[Символы]** ! " # \$ % & ' ( ) \* + , - . / : ; < = > ? @ [ \ ] ^ \_ ` { | } ~

**[Цифры]** 0 1 2 3 4 5 6 7 8 9 (Пробел)

• Если настройки безопасности используются в настройках сетевого соединения, то выполнение этого действия обязательно.

**6** С помощью кнопки  $\nabla$  выберите "Test Connection", затем нажмите **ENTER** или  $\triangleright$ .

На экране появится сообщение "Wait for the network to connect...", и устройство начнет подключение к ЛВС.

• Данное устройство выполняет автоматические настройки сети с помощью функции DHCP.

### □ Настройки WPS (нажатие кнопки)

Настройку соединения с беспроводной ЛВС можно выполнить простым нажатием кнопки WPS.



- Перед включением устройства убедитесь, что к нему не подключен кабель Ethernet. Если кабель подключен, переведите устройство в режим ожидания и отсоедините его.
- Кнопкой WPS можно воспользоваться примерно через 30 секунд после включения устройства.

**1** Нажмите кнопку WPS маршрутизатора.

**2** Нажмите кнопку WPS на задней панели.

На экране появится сообщение "Wait for the network to connect...", и устройство начнет подключение к ЛВС.



- При установке соединения с точкой доступа на экране отобразится сообщение "Connected!".
- Если соединение не удалось выполнить, на экране будет отображено сообщение "Connection Failed". Повторно выполните действия, описанные в пунктах 1 – 2.

#### ПРИМЕЧАНИЕ

Если в маршрутизаторе использованы кодировки WEP, WPA-TKIP или WPA2-TKIP, соединение посредством кнопки WPS будет невозможно. В этом случае установите подключение с помощью функций "Auto-scan" или "Manual".



**Настройки WPS (метод с использованием ПИН-кода)**

**1 Нажмите кнопку SETUP.**

Включает режим настроек меню, меню появляется на экране (стр. 9 “Карта меню”).

**2 С помощью кнопок  $\Delta$   $\nabla$  и ENTER выберите “Network” – “Settings” – “WPS (Wi-Fi Protected Setup)” – “PIN code”, затем нажмите ENTER или  $\triangleright$ .**

На экране будет отображена выбранная точка доступа.

**3 С помощью кнопок  $\Delta$   $\nabla$  выберите точку доступа, ПИН-код которой вы хотите отобразить на экране, затем нажмите кнопку ENTER или  $\triangleright$ .**

На экране будет отображен номер ПИН-кода.

**4 Введите этот ПИН-код для регистрации.**

При установке соединения с точкой доступа на экране отобразится сообщение “Connected!”.

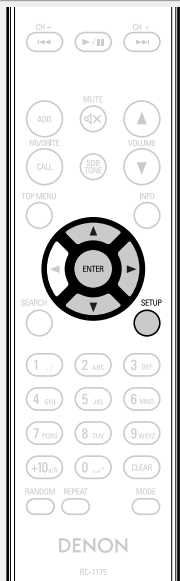

**Настройка вручную**

**1 Нажмите кнопку SETUP.**

Включает режим настроек меню, меню появляется на экране (стр. 9 “Карта меню”).

**2 С помощью кнопок  $\Delta$   $\nabla$  и ENTER выберите “Network” – “Settings” – “Manual”, затем нажмите ENTER или  $\triangleright$ .**

**3 С помощью кнопок  $\Delta$   $\nabla$  выберите “SSID”, затем нажмите кнопку ENTER или  $\triangleright$ .**

**4 С помощью кнопок  $\Delta$   $\nabla$   $\triangleleft$   $\triangleright$  или 0 – 9, +10 введите имя беспроводной сети (SSID), затем нажмите ENTER.**

• Ниже перечислены типы символов, доступных для ввода.

- [Прописные буквы] abcdefghijklmnopqrstuvwxyz
- [Заглавные буквы] ABCDEFGHIJKLMNOPQRSTUVWXYZ
- [Символы] ! " # \$ % & ' ( ) \* + , - . / : ; < = > ? @ [ \ ] ^ \_ ` { | } ~
- [Цифры] 0123456789 (Пробел)

**5 С помощью кнопок  $\Delta$   $\nabla$  выберите “Security”, затем нажмите кнопку ENTER или  $\triangleright$ .**

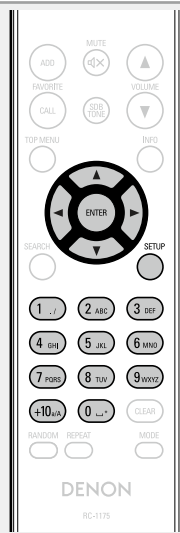

**6 С помощью кнопки  $\Delta$   $\nabla$  выберите следующие варианты, затем нажмите кнопку ENTER или  $\triangleright$ .**

- **None** Выберите это значение при отсутствии кодировки. Вы можете использовать это значение при отсутствии кодировки, хотя мы все же рекомендуем использовать кодировку для безопасности.
- **WEP / WPA(TKIP) / WPA(AES) / WPA2(TKIP) / WPA2(AES)** Выберите способ кодировки в соответствии с настройками используемой точки доступа.

**7 С помощью кнопок  $\Delta$   $\nabla$  выберите “Password”, затем нажмите кнопку ENTER.**

**8 С помощью кнопок  $\Delta$   $\nabla$   $\triangleleft$   $\triangleright$  введите ключ шифрования и нажмите ENTER.**

Введите тот же код, который вы ввели при выборе точки доступа.

- Если настройки безопасности используются в настройках сетевого соединения, то выполнение этого действия необязательно.
- При выполнении подключения к закодированной сети “WEP” настройте точку доступа “Default Key” в значение “Key 1”.

**9 С помощью кнопки  $\nabla$  выберите “Test Connection”, затем нажмите ENTER или  $\triangleright$ .**

На экране появится сообщение “Wait for the network to connect...”, и устройство начнет подключение к ЛВС.

- Данное устройство выполняет автоматические настройки сети с помощью функции DHCP.

**ПРИМЕЧАНИЕ**

Данное устройство не совместимо с системой кодировки WEP (TSN).

## Другие настройки сети

### Network Control

Включает/выключает функцию сети в режиме ожидания.

#### 1 Нажмите кнопку **SETUP**.

Включает режим настроек меню, меню появляется на экране (стр. 9 “Карта меню”).

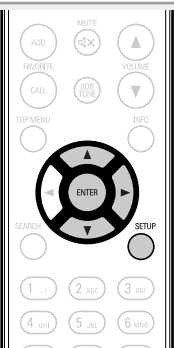

#### 2 С помощью кнопок $\Delta$ / $\nabla$ выберите “Network” – “Network Control”, затем нажмите кнопку **ENTER** или $\triangleright$ .

Появится меню “Network Control”.

#### 3 С помощью кнопок $\Delta$ / $\nabla$ выберите “On”, затем нажмите кнопку **ENTER** или $\triangleright$ .

**On** Сетевое подключение остается активным во время режима ожидания. Устройство управляет сетевым совместимым контроллером. Время до завершения сетевых подключений будет сокращено.

- При установке параметра “On” для функции “Network Control” индикатор будет гореть красным цветом.
- В режиме ожидания будет потребляться большее количество мощности (Энергопотребление: 3 Ватт).

**Off** Отключение от сети во время режима ожидания. До завершения сетевых подключений потребуется немного больше времени.

- В режиме ожидания будет потребляться минимальное количество мощности (Энергопотребление: 0,3 Ватт).
- Эта настройка установлена по умолчанию.

#### 4 Нажмите кнопку **SETUP**.

Дисплей вернется к обычному виду.

### Friendly Name

Дружественное имя представляет собой имя, отображаемое в сети (максимум 63 символа).

#### 1 Нажмите кнопку **SETUP**.

Включает режим настроек меню, меню появляется на экране (стр. 9 “Карта меню”).

#### 2 С помощью кнопок $\Delta$ / $\nabla$ выберите “Network” – “Friendly Name”, затем нажмите кнопку **ENTER** или $\triangleright$ .

Появится меню “Friendly Name”.

#### 3-1 [При нажатии кнопки $\triangleright$ ]

Выберите одно из предлагаемых имен.

С помощью кнопок  $\Delta$ / $\nabla$  выберите имя, затем нажмите **ENTER**.

Стандартные имена  
Текущее дружественное имя / DENON DRA-N5 / AV Room / Bedroom / Dining Room / Family Room / Guest Room / Kids Room / Kitchen / Living Room / Office / CEOL piccolo (Default)

#### 3-2 [При нажатии кнопки **ENTER**]

Отредактируйте дружественное имя.

- Сведения о вводе символов см. в разделе стр. 41.

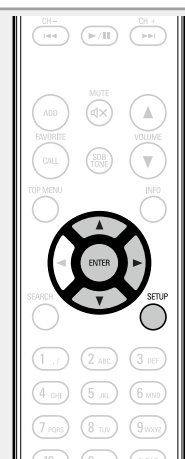

### Восстановление дружественного имени по умолчанию

В ходе действий 3-1 выберите “CEOL piccolo (Default)” и нажмите **ENTER**.

### Last.fm Display

Определяет отображение параметра Last.fm в меню.

#### 1 Нажмите кнопку **SETUP**.

Включите режим настроек меню, и на экране будет отображено меню (стр. 9 “Карта меню”).

#### 2 С помощью кнопок $\Delta$ / $\nabla$ выберите “Network” – “Last.fm Display”, затем нажмите кнопку **ENTER** или $\triangleright$ .

На экране будет отображено “Last.fm Display”.

#### 3 С помощью кнопок $\Delta$ / $\nabla$ выберите “Show” или “Hide”, затем нажмите кнопку **ENTER** или $\triangleright$ .











**Show** Параметр Last.fm будет отображен.

**Hide** Параметр Last.fm не будет отображен.



## Операции

Здесь описываются режимы и операции, которые позволят Вам получить от устройства полную результативность.

- Подготовка  [стр. 21](#)
- Операции, доступные при воспроизведении  [стр. 21](#)
- Воспроизведение аудио из сети  [стр. 23](#)
- Функция Favorite  [стр. 30](#)
- Воспроизведение iPod  [стр. 31](#)
- Воспроизведение запоминающего USB-устройства  [стр. 34](#)
- Прослушивание через AUX  [стр. 35](#)
- Функция AirPlay  [стр. 36](#)
- Функция удаленного воспроизведения  [стр. 38](#)
- Функция веб-управления  [стр. 39](#)
- Другие функции  [стр. 41](#)

# Действия

В данном разделе описываются действия, связанные с функциями воспроизведения

## Подготовка

### Включение устройства

Нажмите кнопку **POWER** 

Индикатор питания загорится белым цветом, указывая на то, что питание устройства включено.



- При первом включении устройства на экране отобразится меню "Quick Setup". Более подробная информация об операциях меню "Quick Setup" содержится в "Руководстве по быстрой настройке".
- Если вы отменили настройки меню "Quick Setup" или изменили сетевое окружение, выполните настройку меню "Setup" – "Quick Setup".

### Переключение в режим ожидания

Нажмите кнопку **POWER** 

Устройство временно перейдет в режим ожидания.

- Индикатор питания  
Режим ожидания : Выкл.  
Network Control – "On": Красный  
Режим ожидания с зарядкой iPod: Красный  
Режим ожидания с функцией оповещения: Оранжевый



#### ПРИМЕЧАНИЕ

Небольшое количество питания продолжает поступать в устройство даже в режиме ожидания. Покидая квартиру на продолжительное время, обязательно выньте сетевой шнур из розетки электросети.

#### Полное выключение питания

Отключите шнур питания из розетки.

## Операции, доступные при воспроизведении

### Выбор источника входного сигнала

#### Выбор источника сигнала на основном блоке

##### 1 Нажмите кнопку **SOURCE**.

На экране будет отображена страница выбора источника входного сигнала.

##### 2 Нажмите $\Delta$ / $\nabla$ для выбора источника входного сигнала.

Источник входного сигнала изменяется при каждом нажатии кнопки.

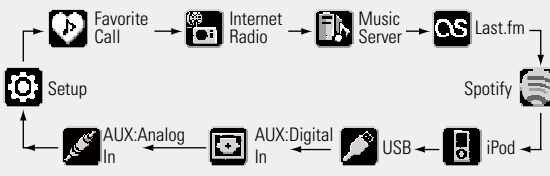

С помощью этого устройства вы сможете воспроизводить музыкальные файлы, сохраненные на iPhone/iPod touch или в iTunes ([стр. 36](#) "Функция AirPlay").

#### Выбор источника входного сигнала с помощью пульта ДУ

Нажмите кнопку выбора источника входного сигнала (**INTERNET RADIO, ONLINE MUSIC, MUSIC SERVER, iPod, AUX, USB**).

- Вы можете непосредственно выбрать нужный источник входного сигнала.
- Источник входного сигнала изменяется при каждом нажатии кнопки AUX.

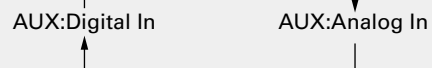
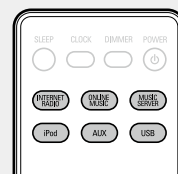

### Настройка общего уровня громкости

Используйте кнопку **VOLUME**  $\Delta$ / $\nabla$  для регулировки уровня громкости. Отображается уровень громкости.

[Изменяемый диапазон]

0 – 60



Громкость также можно настроить, повернув регулятор **VOLUME** на основном блоке.

## Регулировка уровня громкости

**1** Для выбора параметра тона для настройки нажмите **SDB TONE**.

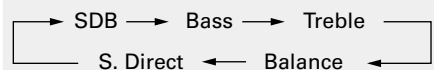

**2** С помощью кнопок **◀ ▶** настройте “SDB”, “Bass”, “Treble” или “Balance”.

- Чтобы выполнить другие настройки тона нажмите **SDB TONE**.
- Если в течение 5 секунд не выполнять никаких действий, настройки остаются и экран принимает обычный вид.

**SDB** Усиление баса +10 dB.

[Режимы для выбора] **On** - **Off**

**Bass** Настройка звучания низких частот.

[Изменяемый диапазон] **-10dB** - **+10dB**

**Treble** Настройка звучания высоких частот.

[Изменяемый диапазон] **-10dB** - **+10dB**

**Balance** Настройка баланса правого/левого уровней громкости.

[Изменяемый диапазон] **L6** - **Center** - **R6**

Нажмите **◀** для настройки левого канала, **▶** для настройки правого канала.

**S.Direct** Настройка тона не выполняется.

### [Параметры по умолчанию]

- SDB : Off
- Bass : 0dB
- Treble : 0dB
- Balance : Center

## Временное отключение звука

Нажмите кнопку **MUTE** . Отображается сообщение “MUTING”



Для отмены нажмите кнопку **MUTE** еще раз. Режим без звука также отменяется при нажатии **VOLUME ▲▼**.

## Настройка таймера автоматического отключения

Данная функция используется для автоматического переключения питания в режим ожидания по истечении указанного времени (в минутах).

Максимальное значение таймера автоматического отключения — 90 минут, шаг равен 10 минутам.

Нажмите **SLEEP** во время воспроизведения и выберите время для установки.



- Для выбора устанавливаемого времени нажмите кнопку.
- Через 3 секунды выполнится ввод настроек и экран примет первоначальный вид.

### Отмена функции таймера автоматического отключения

Нажмите кнопку **SLEEP** для выбора режима “Sleep▶OFF” или кнопку **POWER** .

### Для проверки времени, оставшегося до включения таймера автоматического отключения

Нажмите кнопку **SLEEP**.

## Регулировка яркости дисплея

Нажмите кнопку **DIMMER**.



- Яркость дисплея изменяется при каждом нажатии кнопки **DIMMER**, как показано далее.

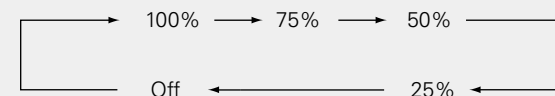

Если вы нажмете кнопку во время отображения значка “Off” для яркости дисплея, дисплей временно изменит яркость на “25%”.

## Прослушивание аудио с помощью наушников

Вставьте наушники (продаются отдельно) в разъем со значком .

- Колонки автоматически отключаются.

### ПРИМЕЧАНИЕ

Чтобы предотвратить ухудшение слуха, не следует слишком высоко поднимать уровень громкости при использовании головных телефонов.

## Воспроизведение аудио из сети

Следуйте описанному ниже порядку действий, чтобы воспроизводить интернет-радиостанции или музыку, хранящуюся на компьютере.

- ❑ **0 функции интернет-радио** (🔗 [стр. 49](#))
- ❑ **Музыкальный сервер** (🔗 [стр. 49](#))
- ❑ **Сведения о Last.fm** (🔗 [стр. 50](#))
- ❑ **Сведения о Spotify** (🔗 [стр. 50](#))

### Прслушивание интернет-радио

#### 1 Подготовьтесь к воспроизведению.

- ① Проверьте сетевое окружение, а затем включите данное устройство (🔗 [стр. 21](#) “Включение устройства”).
- ② При необходимости в настройке выполните процедуры, описанные в разделе “Settings” (“Настройка сети [Network]”) (🔗 [стр. 15](#)).



#### 2 Нажмите кнопку INTERNET RADIO, чтобы переключить источник входного сигнала на “Internet Radio”.

- Более подробная информация о выборе источника входного сигнала с помощью кнопок на панели управления дана в разделе “Выбор источника сигнала на основном блоке” (🔗 [стр. 21](#)).

#### 3 С помощью кнопок $\Delta$ / $\nabla$ выберите элемент, который нужно воспроизвести, и нажмите кнопку ENTER или $\triangleright$ .

#### 4 Повторяйте шаг 3 до вывода перечня радиостанций. Выводится перечень радиостанций.

- Любые символы, отображение которых невозможно, заменяются знаком “.” (точка) или (пробел).

#### 5 С помощью кнопки $\Delta$ / $\nabla$ выберите радиостанцию, а затем нажмите кнопку ENTER или $\triangleright$ .

Воспроизведение начнется, как только индикатор буферизации достигнет уровня “100%”.



- В интернете присутствует множество радиостанций, и качество программ, которые они передают, а также скорость передачи данных треков варьируются в широком диапазоне. Обычно, чем выше скорость передачи данных, тем выше качество звучания, однако в зависимости от коммуникационных линий и нагрузки сервера музыкальные и звуковые данные, передаваемые в потоке, могут прерываться. И наоборот, менее высокая скорость передачи данных означает пониженное качество звучания, однако вероятность прерывания звука при этом ниже.
- Если радиостанция занята или не ведет вещания, выводится сообщение “Server Full” (Переполнение сервера) или “Connection Down” (Соединение отсутствует).

### ❑ Переключение режимов отображения информации

#### Нажмите INFO во время проигрывания интернет-радио.

На экране отобразится информация о радиостанции и скорости передачи данных формата сигнала.



### ❑ Последние выбранные интернет-радиостанции

Последние выбранные интернет-радиостанции можно вызывать из меню “Recently Played”. В меню “Recently Played” может храниться до 20 радиостанций.

#### 1 В верхнем меню интернет-радиостанции нажатием $\Delta$ / $\nabla$ выберите “Recently Played”, затем нажмите ENTER или $\triangleright$ .

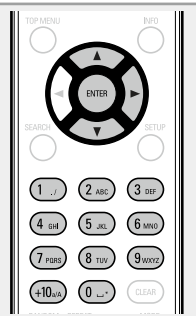

#### 2 С помощью кнопок $\Delta$ / $\nabla$ выберите элемент, который нужно воспроизвести, и нажмите кнопку ENTER или $\triangleright$ .

### ❑ Поиск радиостанций по ключевым словам (алфавитные строки)

#### 1 С помощью кнопок $\Delta$ / $\nabla$ выберите пункт “Search by Keyword”, а затем нажмите кнопку ENTER или $\triangleright$ .

#### 2 С помощью кнопок $\Delta$ / $\nabla$ / $\triangleright$ или 0 – 9, +10 введите символы, затем нажмите кнопку ENTER.

- Сведения о вводе символов см. в разделе [стр. 41](#).

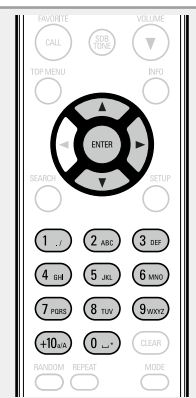

### ❑ Регистрация интернет-радиостанций как избранных

Вы можете внести ваши любимые радиостанции в Список избранного (🔗 [стр. 30](#)).

### ❑ Кнопки управления интернет-радио

Кнопки управления	Функции
FAVORITE ADD	Добавление в список избранного
FAVORITE CALL	Добавление из списка избранного
$\triangleright$ /II	Остановка
SETUP	Меню
$\Delta$ / $\nabla$ / $\triangleleft$ / $\triangleright$	Перемещение курсора (вверх/вниз/влево/вправо)
ENTER	Ввод
SEARCH	Поиск по символам* 1

- \* Нажмите кнопку **SEARCH**, затем нажмите **ENTER** и выберите букву, с которой начинается название режима.



Если список расположен не в алфавитном порядке, выполнить поиск по символам не удастся.



## Настройка общего доступа к медиафайлам

Здесь описывается настройка общего доступа к музыкальным файлам, расположенным на ПК и в NAS в сети.

### □ Настройка общего доступа к медиафайлам на ПК

Если используется медиасервер, то сначала произведите следующие настройки.

### При использовании Windows Media Player 12 (Windows 7)

#### ПРИМЕЧАНИЕ

Выполните данную процедуру, поменяв вид отображения панели управления на "Категория".

- 1** В "Панель управления" ПК выберите пункт "Сеть и Интернет" - "Выбор домашней группы и параметров общего доступа".
- 2** Отметьте пункт "Потоковая передача изображений, музыки и видео на все устройства домашней сети" и затем выберите пункт "Выбор параметров потоковой передачи мультимедиа".
- 3** В выпадающем списке для "CEOL piccolo" выберите "Разрешено".
- 4** Выберите "Разрешено" в раскрывающемся списке для "Мультимедийные программы на данном ПК и удаленные подключения...".
- 5** Щелкните "ОК" для завершения.

### При использовании Windows Media Player 11

- 1** Запустите на ПК Windows Media Player 11
- 2** Выберите "Общий доступ к файлам мультимедиа" в "Библиотека".
- 3** Щелкните пункт "Открыть общий доступ к моим файлам мультимедиа", выберите "CEOL piccolo", затем щелкните пункт "Разрешено".
- 4** Как вы делали на шаге 3, выберите значок устройства (другие ПК и мобильные устройства), которое хотите использовать в качестве медиаконтролера и затем щелкните пункт "Разрешено".
- 5** Щелкните "ОК" для завершения.

### Настройка общего доступа к медиафайлам в NAS

Необходимо изменить настройки NAS, чтобы это и другие устройства, используемые в качестве медиаконтролеров, могли получить доступ в NAS. Подробнее см. в руководстве пользователя к NAS.







## Прослушивание Last.fm

Радиовещание Last.fm доступно не во всех странах. Более подробную информацию вы можете найти на веб-сайте [www.last.fm/hardware](http://www.last.fm/hardware). Кроме того, Вам потребуется оформить подписку. Сделайте это сегодня на странице [www.last.fm/subscribe](http://www.last.fm/subscribe).

### 1 Подготовьтесь к воспроизведению.

- Убедитесь, что устройство подключено к сети Интернет, затем включите питание устройства ([стр. 21](#) "Включение устройства").
- При необходимости в настройке выполните процедуры, описанные в разделе "Settings" ("Настройка сети [Network]" ([стр. 15](#))).



### 2 Нажмите кнопку ONLINE MUSIC, чтобы переключить источник входного сигнала на "Last.fm".

- Более подробная информация о выборе источника входного сигнала с помощью кнопок на панели управления дана в разделе "Выбор источника сигнала на основном блоке" ([стр. 21](#)).
- Если у вас нет учетной записи Last.fm, с помощью кнопки ▾ выберите "I am new to Last.fm" (Я впервые на Last.fm). Затем нажмите кнопку ENTER или ▷. Создайте учетную запись в соответствии с инструкциями на экране.

### 3 Если у Вас уже есть учетная запись на Last.fm, нажмите кнопку ▾ и выберите "I have a Last.fm account". Затем нажмите кнопку ENTER или ▷.

### 4 С помощью кнопок ▾▷ введите имя пользователя и пароль.

- Сведения о вводе символов см. в разделе [стр. 41](#).

### 5 После ввода имени пользователя и пароля выберите пункт "login" и нажмите кнопку ENTER.

Если имя пользователя соответствует паролю, появляется экран главного меню Last.fm.

- Ниже перечислены типы символов, которые можно ввести.

- Имя пользователя**  
[Символы нижнего регистра] abcdefghijklmnopqrstuvwxyz  
[Символы верхнего регистра] ABCDEFGHIJKLMNOPQRSTUVWXYZ  
[Символы] - \_  
[Цифры] 0123456789
- Пароль**  
[Символы нижнего регистра] abcdefghijklmnopqrstuvwxyz  
[Символы верхнего регистра] ABCDEFGHIJKLMNOPQRSTUVWXYZ  
[Символы] ! " # \$ % & ' ( ) \* + , - . / : ; < = > ? @ [ \ ] ^ \_ ` { | } ~ (пробел)  
[Цифры] 0123456789

### 6 С помощью кнопки ▾▷ выберите меню и нажмите кнопку ENTER или ▷.

<b>Popular Tags</b>	Воспроизведение тегов, популярных в Вашем регионе.
<b>Popular Artists</b>	Воспроизведение популярных в Вашем регионе тегов исполнителей.
<b>Your Recent Stations</b>	Воспроизведение недавно принимавшихся радиостанций.
<b>Your Recommended Radio</b>	Воспроизведение предпочитаемого Вами радио.
<b>Your Library</b>	Воспроизведение вашей библиотеки.
<b>Your Friend's Radio</b>	Воспроизведение радио вашего друга.
<b>Your Top Artists</b>	Ваши любимые исполнители.
<b>Search Tag Radio</b>	Имеется возможность поиска радиостанций по тегу.
<b>Search Artist Radio</b>	Имеется возможность поиска радиостанций по имени исполнителя.

### 7 С помощью кнопок ▴▽ выберите станцию, затем нажмите ENTER, ▷ или ▷/II, чтобы начать воспроизведение.

Начнется воспроизведение.

### 8 При нажатии кнопки ▷ во время воспроизведения на экране появляется следующее меню.

<b>Love this track</b>	Обозначение трека как любимого — способствует организации рекомендаций Last.fm для Вас.
<b>Ban this track</b>	Кроме того, Вы можете открыть к нему общий доступ в популярных социальных сетях. При обозначении трека как запретного он больше не будет воспроизводиться.
<b>Scrobbling</b>	Отменить это можно на веб-сайте Last.fm. При использовании скробблинга (пересылки прослушиваемых Вами треков в Вашу учетную запись Last.fm) появляется возможность просмотра чартов прослушанной Вами музыки, получения рекомендаций о новой музыке и событиях в Вашем регионе, а также представления Ваших предпочтений в общем доступе для своих друзей. С помощью данной позиции меню эту возможность можно включать и отключать. Чем больше данных скробблинга Вы пересылаете, тем более подходящими для Вас будут становиться рекомендации.

#### ПРИМЕЧАНИЕ

Пароль не должен быть длиннее 90 символов.

## ❑ Переключение режимов отображения информации

Во время воспроизведения нажмите кнопку **INFO**.

На экран выводится информация о типе файла/скорости передачи данных, имени исполнителя и названии альбома.



## ❑ Работа с Last.fm

Кнопки управления	Функции
▶/	Воспроизведение
▶▶	Автоматический поиск (метка)
▶/   ENTER	Остановка
SETUP	Меню
△▽◀▶	Управление курсором / Автоматический поиск (метка ▽)
ENTER	Ввод



## Прслушивание Spotify

Откройте новый мир музыки с помощью своего ресивера DENON. Spotify предоставляет постоянный доступ к миллионам песен. Требуется подписка Spotify Premium. Подробности можно узнать на домашней странице Spotify. <http://www.spotify.com>

### 1 Подготовьтесь к воспроизведению.

- ① Убедитесь, что устройство подключено к сети Интернет, затем включите питание устройства ([стр. 21](#) "Включение устройства").
- ② При необходимости в настройке выполните процедуры, описанные в разделе "Settings" ("Настройка сети [Network]" ([стр. 15](#))).
- ③ Выполните шаг 4 и создайте учетную запись на Spotify.
  - Если у Вас уже есть учетная запись на Spotify, то новую учетную запись создавать не нужно. Воспользуйтесь уже имеющейся учетной записью на Spotify.



### 2 Нажмите кнопку **ONLINE MUSIC**, чтобы переключить источник входного сигнала на "Spotify".

- Более подробная информация о выборе источника входного сигнала с помощью кнопок на панели управления дана в разделе "Выбор источника сигнала на основном блоке" ([стр. 21](#)).

### 3 Если у вас уже есть учетная запись на Spotify, нажмите **ENTER**.

### 4 С помощью кнопок $\Delta \nabla \triangleright$ введите имя пользователя и пароль.

[Символы верхнего регистра/Цифры/Символы]  
 ABCDEFGHIJKLMNOPQRSTUVWXYZ  
 0123456789  
 ! " # \$ % & ' ( ) \* + , ; : = >  
 [Символы нижнего регистра/Цифры/Символы]  
 abcdefghijklmnopqrstuvwxyz  
 0123456789  
 . @ - \_ / : ~ ? [ \ ] ^ ' { | }

- Для ввода диакритических знаков в учетной записи Spotify и при вводе поискового запроса используйте кнопки цифр. Также можно выбрать основной знак и нажать **MODE**, чтобы изменить диакритический знак.
- Тип символа можно переключить нажатием кнопки **+10** во время смены названия экрана.

### 5 После ввода имени пользователя и пароля выберите пункт "login" и нажмите кнопку **ENTER**.

Если имя пользователя и пароль верны, появляется сообщение, подтверждающее регистрацию. Чтобы продолжить, нажмите **ENTER** и выберите "[accept]". Отображается главное меню Spotify. Чтобы вернуться, нажмите  $\triangleleft$  и выберите "[back]".

### 6 С помощью кнопки $\Delta \nabla$ выберите меню и нажмите кнопку **ENTER** или $\triangleright$ .

<b>Search</b>	Поиск композиций, исполнителей и альбомов по ключевым словам
<b>What's New</b>	Отображение списка последних альбомов
<b>Starred</b>	Отображение списка отмеченных композиций
<b>Playlists</b>	Отображение списков воспроизведения Spotify.
<b>Accounts</b>	Управление учетными записями (выход, добавление нового пользователя, вход от имени другого пользователя)

### 7 С помощью кнопок $\Delta \nabla$ выберите станцию, затем нажмите **ENTER**, $\triangleright$ или $\blacktriangleright$ /II, чтобы начать воспроизведение.

Начнется воспроизведение.

### 8 При нажатии кнопки $\triangleright$ во время воспроизведения на экране появляется следующее меню.

<b>Star this track</b>	Пометка выбранной композиции звездочкой.
<b>Browse "Имя исполнителя"</b>	Отображение списка альбомов исполнителя воспроизводящейся композиции.
<b>Browse "Название альбома"</b>	Отображение списка композиций воспроизводящегося альбома.

## □ Переключение режимов отображения информации

Во время воспроизведения нажмите кнопку **INFO**.

Всякий раз при нажатии кнопки, экран переключается между названием трека, именем исполнителя и названием альбома.



## □ Работа с Spotify

Кнопки управления	Функции
▶/II	Воспроизведение / Пауза
◀◀ ▶▶	Автоматический поиск (метка)
△▽◀▶	Управление курсором / Автоматический поиск (метка ▽)
ENTER	Ввод
INFO	Переключение режимов отображения информации
TOP MENU	Возврат к первой странице
REPEAT	Повторное воспроизведение
RANDOM	Воспроизведение в произвольном порядке





## Функция Favorite

В данном разделе представлена информация о функции Favorite.

- Функция Favorite позволяет зарегистрировать избранные станции вещания и файлы в списке Favorite List, так чтобы в последствии вы смогли вызвать их и прослушать необходимые станции или файлы.
- Зарегистрировать и затем вызвать вы сможете только интернет-радиостанции и музыкальный сервер.
- Вы можете зарегистрировать до 50 параметров в списке Favorite List.

### Регистрация станций или файлов в списке избранных

- 1** Во время воспроизведения с интернет-радиостанции или из файла, который хотите зарегистрировать, нажмите кнопку **FAVORITE ADD**. Появится меню "Favorite".

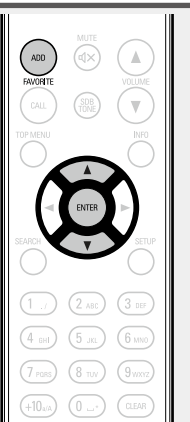

- 2** С помощью кнопки  $\Delta \nabla$  выберите номер для регистрируемой радиостанции или файла и нажмите **ENTER**. Появляется сообщение "Add to Favorite", означающее завершение регистрации.

### Вызов станций или файлов из списка избранных

- 1** Нажмите **FAVORITE CALL**. Появится список избранных файлов.
- 2** С помощью кнопок  $\ll \ll \gg \gg \gg$  или  $\Delta \nabla$  выберите радиостанцию или файл, которые вы намерены вызвать, и нажмите **ENTER**. Будет запущена соответствующая функция и воспроизведение.

- Нажмите кнопки **0 – 9, +10**, чтобы вызвать файлы, зарегистрированные в Избранном по номерам.



- Для переключения между зарегистрированным и станциями и файлами во время воспроизведения**  
Нажмите  $\ll \ll \gg \gg \gg$  или  $\Delta \nabla$ .

### Удаление станций или файлов из списка избранных

- 1** Нажмите **FAVORITE CALL**. Появится список избранных файлов.
- 2** С помощью кнопок  $\Delta \nabla$  выберите радиостанцию или файл, которые вы намерены удалить и нажмите **CLEAR**.
- 3** При появлении запроса "Delete?" нажмите **ENTER**. Появляется сообщение "Deleted", означающее завершение операции удаления.

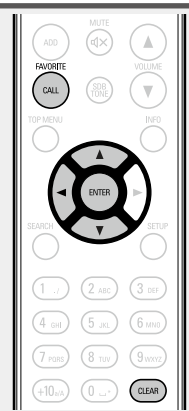

- Для отмены операции**  
Нажмите кнопку  $\triangleleft$ .

## Воспроизведение iPod

Устройство воспроизводит аудио с iPod, iPod touch, iPod classic, iPod nano и iPhone.

□ iPod ([стр. 48](#))

### Подключение iPod

#### □ Подставка для iPod

Откройте крышку и установите адаптер, подходящий для вашего iPod, в адаптер для подставки, входящий в комплект iPod.

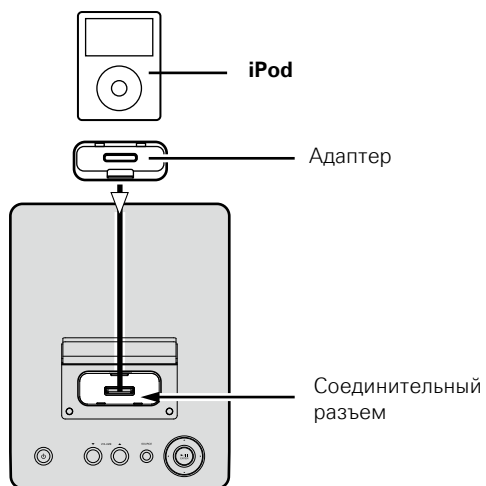

#### ПРИМЕЧАНИЕ

- Убедитесь, что адаптер точно подходит к области разъема, используемого для подключения вашего iPod.
- Вставляя или извлекая iPod, будьте осторожны при выборе наклона разъема, избегая нагрузки на разъем.

#### Установка

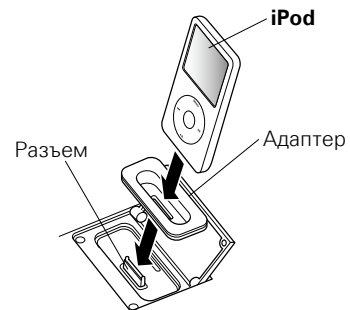

#### Извлечение

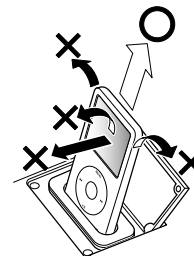

#### □ USB- порт

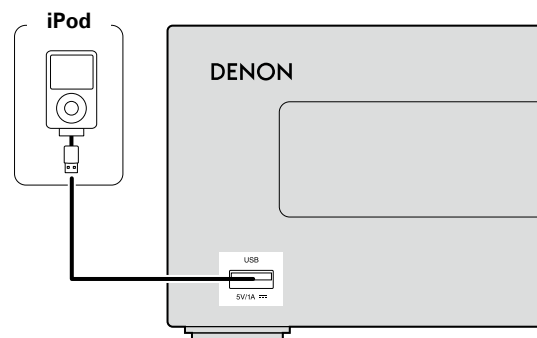

Для подсоединения iPod к данному устройству воспользуйтесь кабелем USB из комплекта поставки iPod.

## Воспроизведение iPod

**1** Для включения питания основного устройства нажмите кнопку **POWER**

**2** Нажмите кнопку **iPod**, чтобы переключить источник входного сигнала на “iPod”.

• Более подробная информация о выборе источника входного сигнала с помощью кнопок на панели управления дана в разделе “Выбор источника сигнала на основном блоке” ([стр. 21](#)).

**3** Нажмите кнопку **MODE** для выбора режима отображения.

Режим отображения информации изменяется при каждом нажатии кнопки **MODE**.

• Доступны два режима для отображения содержимого, записанного на iPod.

**Browse mode** Информация iPod будет отображаться на экране устройства.

**Remote mode** Отображает информацию iPod на экране iPod.  
• Режим “Remote iPod” будет отображаться на экране устройства.



Режим отображения		Browse mode	Remote mode
Положение дисплея		Дисплей основного блока	Дисплей iPod
Воспроизводимые файлы	Аудиофайлы	✓	✓
	Видеофайлы		✓*
Активные кнопки	Пульт ДУ и главное устройство iPod	✓	✓
			✓

\* Для воспроизведения доступны только аудиофайлы.

• По умолчанию выбрана настройка “Remote mode”.

**4** С помощью кнопок  $\Delta$ / $\nabla$  выберите нужный элемент, затем нажмите кнопку **ENTER**, чтобы выбрать файл для воспроизведения.

**5** Нажмите  $\blacktriangleright$ /**II**.  
Воспроизведение будет запущено.

### ПРИМЕЧАНИЕ

- Первое поколение iPod nano и iPod video не поддерживают режим Direct.
- DENON не несет ответственности за потерю каких-либо данных iPod.
- В зависимости от типа iPod и версии его программного обеспечения, некоторые функции могут быть неактивны.

### Функции кнопок пульта ДУ и iPod

Кнопки пульта ДУ	Кнопки iPod	Функция
$\lll$ , $\ggg$ (Нажать и отпустить)	$\lll$ , $\ggg$ (Нажать и отпустить)	Воспроизведение трека с начала/воспроизведение следующего трека
$\blacktriangleright$ / <b>II</b>	$\blacktriangleright$ / <b>II</b>	Воспроизведение трека/остановка трека
$\lll$ , $\ggg$ (Нажмите и удерживайте)	$\lll$ , $\ggg$ (Нажмите и удерживайте)	Ускоренная перемотка назад/ускоренная перемотка вперед
<b>MODE</b>	—	Переключает режимы Browse и Remote
$\Delta$ / $\nabla$	Нажмите вращающийся переключатель	Перемещение курсора (вверх/вниз)
$\triangleleft$	<b>MENU</b>	Отображение меню или возврат к предыдущему меню
<b>ENTER</b> или $\blacktriangleright$	Выбор	Подтверждение выбора или воспроизведение трека
<b>REPEAT</b>	—	Переключение функции повтора
<b>RANDOM</b>	—	Переключает функцию случайного воспроизведения

### Переключение режимов отображения информации

Во время воспроизведения нажмите кнопку **INFO**.

- Режим отображения информации изменяется при каждом нажатии кнопки **INFO** (только в режиме Browse).

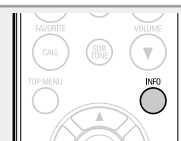

Имя исполнителя  $\longleftrightarrow$  Название альбома

❑ **Режим повторного воспроизведения (повтор)**  
([стр. 34](#))  
(Только в режиме Browse)

❑ **Воспроизведение в произвольном порядке (произвольное воспроизведение)**  
([стр. 34](#))

## Отключение iPod

**1** Нажмите кнопку **POWER** , чтобы перевести устройство в режим ожидания.

**2** Отключите кабель iPod от соединительный разъем.



## Зарядка iPod

Вы можете зарядить iPhone/iPod, подключив его через разъем, или посредством USB-порта.

### Зарядка в режиме ожидания

При переходе устройства в режим ожидания во время зарядки iPod/iPhone устройство включает режим зарядки в период ожидания и процесс зарядки продолжается. В режиме зарядки в период ожидания индикатор питания загорается красным. После полной зарядки iPhone/iPod устройство автоматически прекращает подачу питания для зарядки и переходит в обычный режим ожидания, индикатор питания отключается.



В случае подключения iPhone/iPod к соединительному разъему в режиме ожидания устройства, происходит включение режима зарядки в период ожидания и устройство начинает зарядку iPhone/iPod.

## Поддерживаемые модели iPod

### • iPod classic



iPod classic  
80GB



iPod classic  
160GB (2007)



iPod classic  
160GB (2009)

### • iPod nano



iPod nano  
3rd generation  
(video)  
4GB 8GB



iPod nano  
4th generation (video)  
8GB 16GB



iPod nano  
5th generation (video camera)  
8GB 16GB



iPod nano  
6th generation  
8GB 16GB

### • iPod touch



iPod touch  
1st generation  
8GB 16GB 32GB



iPod touch  
2nd generation  
8GB 16GB 32GB



iPod touch  
3rd generation  
32GB 64GB



iPod touch  
4th generation  
8GB 32GB 64GB

### • iPhone



iPhone  
4GB 8GB 16GB



iPhone 3G  
8GB 16GB



iPhone 3GS  
8GB 16GB 32GB



iPhone 4  
8GB 16GB 32GB



iPhone 4S  
16GB 32GB 64GB

(по состоянию Июнь 2012 г.)





## Воспроизведение запоминающего USB-устройства

Вы можете воспроизвести музыкальные файлы, сохраненные на запоминающем USB-устройстве.

□ **Запоминающее устройство USB** (👉 [стр. 48](#))

### Воспроизведение файлов, сохраненных на запоминающих USB-устройствах

#### 1 Подсоедините запоминающее устройство USB к порту USB.

Запоминающее USB-устройство

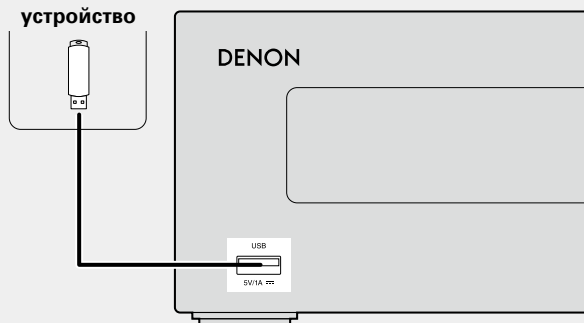

#### 2 Для включения питания основного устройства нажмите кнопку **POWER**.

#### 3 Нажмите кнопку **USB**, чтобы переключить источник входного сигнала на “USB”.

• Более подробная информация о выборе источника входного сигнала с помощью кнопок на панели управления дана в разделе “Выбор источника сигнала на основном блоке” (👉 [стр. 21](#)).

#### 4 С помощью кнопок $\Delta$ / $\nabla$ выберите искомый файл или каталог, а затем нажмите кнопку **ENTER** или $\triangleright$ .

#### 5 С помощью кнопок $\Delta$ / $\nabla$ выберите файл, а затем нажмите кнопку **ENTER**, $\triangleright$ или $\blacktriangleright$ /II. Начнется воспроизведение.



- Если запоминающее USB-устройство разделено на несколько разделов, доступен для выбора лишь верхний.
- Данное устройство совместимо с файлами в соответствии со стандартами MPEG-1 Audio Layer-3.
- DENON не гарантирует, что все запоминающие USB-устройства будут работать или получать питание. При использовании подключения типа HDD необходимо использовать сетевой адаптер, который следует подключить к блоку питания.

#### ПРИМЕЧАНИЕ

- Запоминающее USB-устройство не может быть подключено через USB-концентратор.
- Возможность подключения к компьютеру посредством порта USB и его использования данным устройством с помощью кабеля USB отсутствует.
- Не используйте удлинитель при подключении запоминающего USB-устройства. В противном случае это может привести к созданию помех.
- DENON не несет ответственности за утерю или повреждение данных запоминающего USB-устройства, которое может произойти при подключении USB-устройства к данному устройству.

### Извлечение запоминающего USB-устройства

#### 1 Нажмите кнопку **POWER**, чтобы перевести устройство в режим ожидания.

#### 2 Убедитесь, что индикатор на запоминающем USB-устройстве не мигает. Теперь можете извлечь запоминающее USB-устройство.



#### ПРИМЕЧАНИЕ

Не извлекайте запоминающее USB устройство из ресивера при мигающем индикаторе USB-связи. В противном случае вы можете повредить запоминающее USB-устройство или записанные на нем данные.

### Режим повторного воспроизведения (повтор)

#### Нажмите кнопку **REPEAT**.

Будет запущено повторное воспроизведение.

- При каждом нажатии кнопки **REPEAT** режим повтора изменяется, как показано на следующем рисунке.

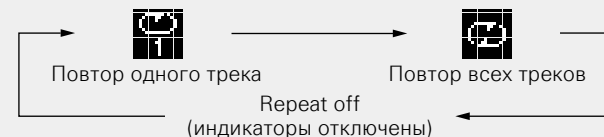

(Повтор одного трека)	Повторно воспроизводится только один трек.
(Повтор всех треков)	Будут воспроизведены все треки, содержащиеся в данной папке.
Repeat off (indicator turns off)	Восстанавливает обычное воспроизведение.

### Воспроизведение в произвольном порядке (произвольное воспроизведение)

#### Нажмите кнопку **RANDOM**.

Загорится индикатор  $\infty$  на экране и будет запущено воспроизведение в произвольном порядке.



#### □ Отключение воспроизведения треков в произвольном порядке

Нажмите кнопку **RANDOM**.  
На экране погаснет индикатор  $\infty$ .

## Операция USB

Функциональные кнопки	Функция
(Нажать и отпустить)	Автопоиск (кью)
(Нажмите и удерживайте)	Ускоренная перемотка назад / Ускоренная перемотка вперед
	Воспроизведение/пауза
	Операции курсора/ автопоиск (кью, )
<b>ENTER</b> или	Ввод
	Отображение меню или возврат к предыдущему меню
<b>SEARCH</b>	Поиск по символам*1
<b>REPEAT</b>	Повторное воспроизведение
<b>RANDOM</b>	Воспроизведение в произвольном порядке*2



\*1 Нажмите кнопку **SEARCH**, затем **ENTER** и выберите букву, с которой начинается название режима.

\*2 При воспроизведении файлов, сохраненных на запоминающем USB-устройстве, с использованием функции воспроизведения в произвольном порядке, после завершения воспроизведения трека будет выбран следующий трек в произвольном порядке из всех треков, записанных на устройстве. По этой же причине некоторые треки могут быть воспроизведены несколько раз.



Если список расположен не в алфавитном порядке, выполнить поиск по символам не удастся.

## Переключение режимов отображения информации

Во время воспроизведения нажмите кнопку **INFO**.

• Режим отображения информации изменяется при каждом нажатии кнопки **INFO**.

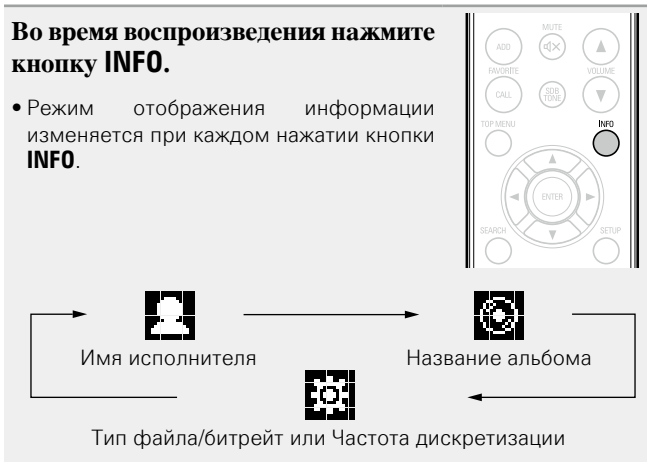

## Прослушивание через AUX

**1** Подготовьтесь к воспроизведению. Проверьте соединение, затем включите данные устройства.



**2** С помощью кнопки **AUX** выберите “AUX:Analog In” или “AUX:Digital In”.

• При нажатии **AUX** происходит включение источника входного сигнала по следующей схеме.



**3** Включите воспроизведение на компоненте, подключенном к данному устройству.

### ПРИМЕЧАНИЕ

Прохождение через разъем DIGITAL IN любых других сигналов, кроме 2-х-канального сигнала PCM, невозможно.

## Функция AirPlay

Данный режим позволяет прослушивать музыку из Вашей библиотеки iTunes с качеством звучания DENON повсюду в Вашем доме.

### Прямая пересылка в устройство аудиопотока с iPhone, iPod touch или iPad

При обновлении операционной системы iPhone/iPod touch до iOS 4.2.1 или более новой версии появляется возможность направления потока музыкальных данных из iPhone/iPod touch непосредственно в данное устройство.

#### 1 Запустите режим воспроизведения музыки на iPhone или iPod touch.

На экране iPhone или iPod touch отображается значок .

#### 2 Щелкните значок AirPlay .

Установите параметр "On" функции "Network Control" ([стр. 19](#)) данного устройства.

#### ПРИМЕЧАНИЕ

При переводе функции режима "Network Control" в состояние "On" устройство потребляет больше электроэнергии, чем в обычном режиме ожидания.

#### 3 Выберите акустическую систему, которой собираетесь воспользоваться.

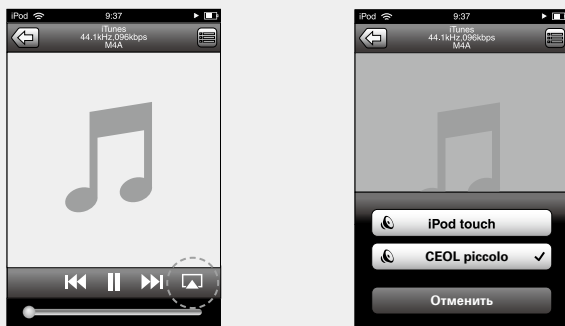

### Воспроизведение устройством музыки с iTunes

1 Установите приложение iTunes 10 или более новую версию на персональный компьютер Mac или Windows, который подключен к той же самой сети, что и данное устройство.

2 Включите данное устройство. Установите параметр "On" функции "Network Control" ([стр. 19](#)) данного устройства.

#### ПРИМЕЧАНИЕ

При переводе функции режима "Network Control" в состояние "On" устройство потребляет больше электроэнергии, чем в обычном режиме ожидания.

3 Запустите iTunes и щелкните значок AirPlay , который выводится в правой нижней части окна, и выберите в перечне данное устройство.

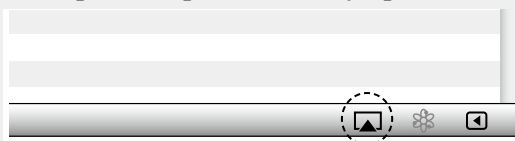

4 Выберите композицию и щелкните на значке воспроизведения в окне iTunes.

Музыка будет пересылаться в данное устройство в виде потока данных.

### Несколько колонок

Вы можете воспроизводить аудиопоток, поступающий с устройства iTunes в нескольких колонках, находящихся в вашей квартире.

1 Щелкните значок AirPlay  и выберите в списке пункт "Несколько аудиосистем".

2 Проверьте акустические системы, которыми собираетесь воспользоваться.

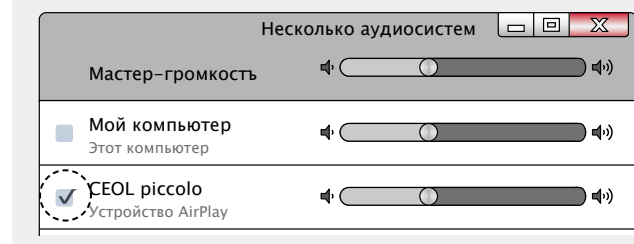

## Дистанционное управление

Вы можете использовать пульт ДУ устройства DENON для воспроизведения аудио на iTunes, остановки воспроизведения, перехода к следующему и предыдущему трекам.

**1** Откройте меню “Редактировать” – “Предпочтения” устройства iTunes и нажмите “Устройства”.

**2** Сделайте пометку в окне “Позволить iTunes управление с удаленной аудиосистемой”.

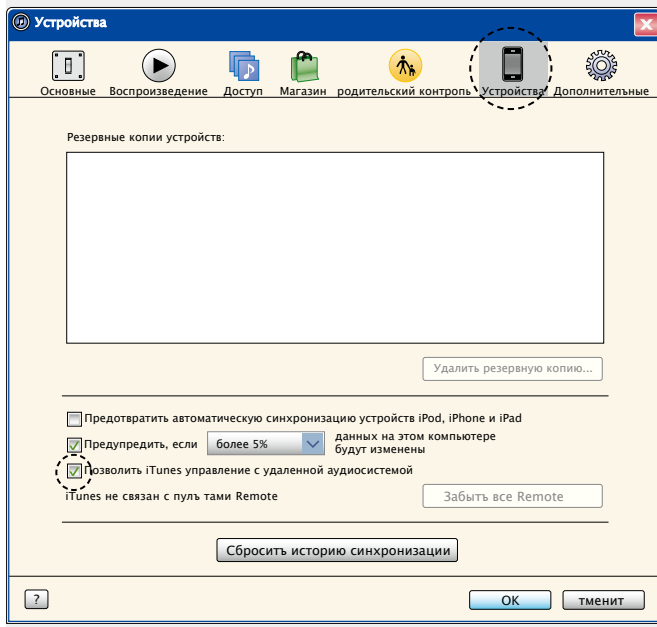

- Когда начнется воспроизведения AirPlay, источник входного сигнала переключится на “AirPlay”.
- Остановить воспроизведение AirPlay можно нажатием кнопки ◀ или выбором другого источника сигнала.
- Чтобы одновременно отображалось имя исполнителя и название альбома, нажмите кнопку **INFO**.
- Подробнее об использовании приложения iTunes см. также программную подсказку iTunes.
- Вид экрана может быть разным в зависимости от версий операционной системы и программного обеспечения.
- При подключении iPod к разьему USB во время воспроизведения в режиме AirPlay, воспроизведение будет остановлено.

## Функция удаленного воспроизведения

Данное устройство можно использовать для воспроизведения внутри домашней сети файлов, находящихся на PC, NAS, в мобильных телефонах и переносных аудиоплеерах. В данном случае для управления функциями используются ПК, мобильные телефоны и портативные аудиоплееры.



- Данные устройства должны соответствовать стандарту DLNA (Digital Living Network Alliance) версии 1.5.
- Для воспроизведения файлов музыки на мобильных телефонах и переносных аудиоплеерах требуется наличие беспроводной ЛВС.
- Для некоторых мобильных телефонов требуется установка приложений для воспроизведения музыки по стандарту DLNA.

### ❑ Функция каждого устройства

Для удаленного воспроизведения используются следующие устройства. Согласно стандарту DLNA и в соответствии со своей функцией устройства носят названия DMC, DMS или DMR.

Название	Пример устройства	Функция
<b>DMC</b> (Digital Media Controller)	<ul style="list-style-type: none"><li>• ПК</li><li>• Мобильный телефон</li><li>• Переносной аудиоплеер</li></ul>	Выполняют операции удаленного воспроизведения DMC также может воспроизводить музыкальные файлы, находящиеся на этих устройствах.
<b>DMS</b> (Digital Media Server)	<ul style="list-style-type: none"><li>• ПК</li><li>• NAS (Network Attached Storage)</li></ul>	Является средой хранения музыкальных файлов. Музыкальные файлы, хранящиеся на данных устройства воспроизводятся с помощью DMC.
<b>DMR</b> (Digital Media Renderer)	<ul style="list-style-type: none"><li>• Это устройство</li></ul>	Отвечает за выход аудиоданных музыкальных файлов, проигрываемых посредством удаленного воспроизведения, из колонок. DMR не выполняет операции воспроизведения.

### ❑ Воспроизводимые файлы

См. "Важная информация" – "Музыкальный сервер" ([стр. 49](#)).

## Настройки отдельных устройств

Чтобы обеспечить работу удаленного воспроизведения необходимо выполнить настройку DMC и DMS. Выполните следующие настройки. Подробнее о настройках каждого устройства можно узнать в соответствующих руководствах пользователя.

### ❑ Настройки ПК и NAS

Для обмена данными с устройствами DMR необходимо выполнить настройку ПК и NAS.

Подробные сведения о настройках см. в разделе "Настройка общего доступа к медиафайлам" ([стр. 24](#)).

### ❑ Настройки мобильных телефонов

Чтобы иметь возможность работы с DMS и данным устройством (DMR) необходимо установить на вашем мобильном телефоне приложения для воспроизведения музыки по стандарту DLNA. Выбор приложения зависит от мобильного телефона.



Некоторые мобильные телефоны имеют встроенную поддержку воспроизведения музыки по стандарту DLNA. См. руководство пользователя для вашего мобильного телефона.

### ❑ Настройки портативных аудиоплееров

Выполните настройки, позволяющие данному устройству (DMR) воспроизводить музыкальные файлы, находящиеся на переносном аудиоплеере. См. руководство пользователя для вашего переносного аудиоплеера.

### ❑ Настройки данного устройства

Подключите данное устройство к сети DLNA. Другие настройки не требуются.

Подробности подключения к сети описаны в руководстве по быстрой установке, "Подключение к домашней сети (LAN)" ([стр. 7](#)) и "Настройка сети [Network]" ([стр. 15](#)).

### ❑ Операции удаленного воспроизведения

Для каждого устройства предусмотрен свой набор операций, однако процедуры подготовки к удаленному воспроизведению одинаковы. Процедуры подготовки перечислены ниже.

## 1 Включение данного устройства.

- Убедитесь, что данное устройство подключено к сети.

## 2 Отображение окна воспроизведения музыкальных файлов на DMC.

- Для ПК, откройте Windows Media Player 12 и т. д.
- Для мобильных телефонов, переключитесь на режим воспроизведения музыкальных файлов.

## 3 Выберите дружественное имя данного устройства для элемента установки устройства воспроизведения на экране воспроизведения.

- Дружественным именем по умолчанию является "CEOL piccolo".

## 4 Запуск воспроизведения музыкального файла на DMC.

- Данное устройство автоматически начинает выполнять функцию музыкального сервера и на экране появляется значок удаленного воспроизведения (). Выполняется запуск удаленного воспроизведения.

### ПРИМЕЧАНИЕ

Во время удаленного воспроизведения операции воспроизведения на данном устройстве невозможны. Для этих операций используется устройство DMC.

### ❑ Для выхода из режима удаленного воспроизведения

- Нажмите кнопку .
- Режим удаленного воспроизведения будет отключен.

## Функция веб-управления

Этим устройством можно управлять с экрана веб-браузера.



- Для использования функции веб-управления это устройство и ПК должны быть надлежащим образом подключены к сети ([стр. 7](#) "Подключение к домашней сети (LAN)").
- В зависимости от настроек программного обеспечения безопасности можно не получить доступ к этому устройству с ПК. В этом случае измените настройки программного обеспечения безопасности.

**1** Установите параметр "Network Control" в значение "On" ([стр. 19](#)).

**2** Проверьте IP-адрес данного устройства с помощью параметра "Network Information".



**3** Откройте веб-браузер.

**4** Введите IP-адрес данного устройства в адресную строку браузера.

Например, если IP-адрес устройства равен "192.168.100.19", введите "http://192.168.100.19/".

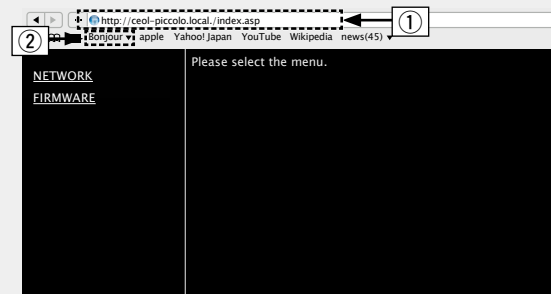

① Ввод IP-адреса.

- Добавив IP-адрес в раздел "Избранное" браузера, можно отображать экран веб-управления при следующем использовании браузера с помощью функции избранного. При использовании DHCP-сервера и установки для параметра "Network Control" ([стр. 19](#)) со значением "Off" включение и отключение питания будет приводить к изменению IP-адреса.
- ② При использовании веб-браузера Safari вы можете выбрать функцию "Bonjour" и получить непосредственный доступ к экрану веб-управления устройства из раздела просмотра.

**5** При выводе главного меню щелкните мышью на позиции меню, которой желаете управлять.



③ Щелкните при определении настроек сети. [\[Пример 1\]](#)

④ Щелкните при обновлении встроенного ПО ([стр. 13](#))

## 6 Управляйте устройством. [Пример 1] Настройка сети 1

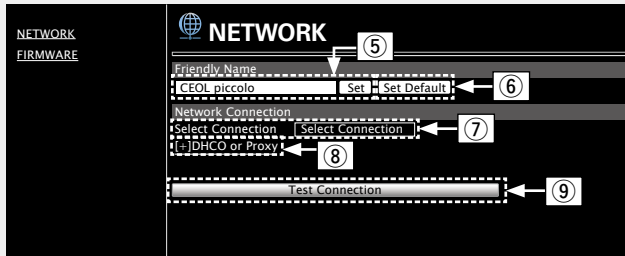

Установка дружественного имени

- ⑤ Для изменения дружественного имени введите новое имя в текстовом поле и нажмите "Set".
- ⑥ Для восстановления имени по умолчанию щелкните "Set Default".

Настройки сетевого соединения

- ⑦ Щелкните, чтобы изменить способ сетевого соединения. При выборе "Wi-Fi" на экране появится новый элемент.  
(☞ [Пример 2])
- ⑧ Нажмите для изменения настроек DHCP/прокси-сервера.  
(☞ [Пример 2])
- ⑨ Щелкните для подключения с новыми настройками.

### ПРИМЕЧАНИЕ

Для применения настроек сетевого подключения щелкните "Test Connection".

## 7 Управляйте устройством. [Пример 2] Настройка сети 2

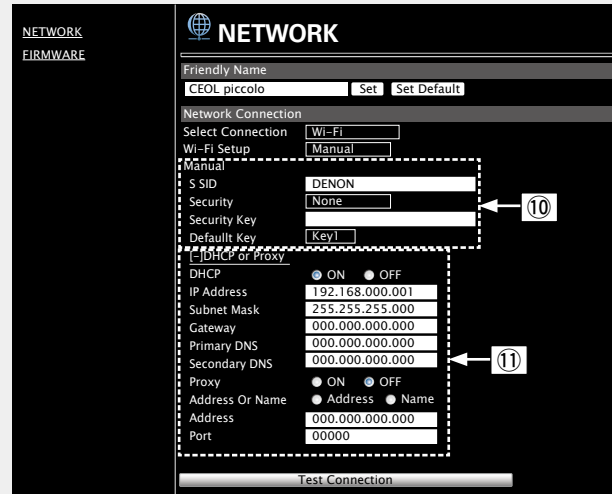

Настройки сетевого соединения

- ⑩ После выбора "Wi-Fi" в примере 1 на экране появятся различные элементы. Выберите или введите требуемые элементы, затем нажмите "Test Connection", чтобы применить изменения.

### ПРИМЕЧАНИЕ

- Отображаемые элементы могут отличаться в зависимости от выбранных элементов и состояния соединения.
- После выбора каждого из элементов дождитесь обновления экрана.

- ⑪ Отображается, если в Примере 1 выбран "DHCP" или "Proxy". При изменении настроек DHCP/прокси-сервера введите или выберите каждый из элементов.

### ПРИМЕЧАНИЕ

Для применения настроек сетевого подключения щелкните "Test Connection".

## Другие функции

### Ввод символов

Данное устройство позволяет по желанию изменять имена экранов "Friendly Name" и поиска.

Доступны описанные далее два метода для ввода символов.

Метод	Операции
<b>Использование числовых кнопок</b>	<ul style="list-style-type: none"> <li>Управление с пульта ДУ.</li> <li>Несколько символов назначены на одну кнопку и при каждом нажатии кнопки символ будет переключаться.</li> </ul>
<b>Использование курсорных кнопок</b>	<ul style="list-style-type: none"> <li>Управление с пульта ДУ или с панели управления устройства.</li> <li>Вводите символы с помощью кнопок <math>\Delta \nabla \triangleleft \triangleright</math> и <b>ENTER</b>.</li> </ul>

### Отображение обычного экрана для ввода

[Ввод дружественного имени]



Курсор

### Использование числовых кнопок

**1** Вызовите на экран страницу ввода символов.

**2** Поместите курсор на символ, подлежащий замене, с помощью кнопок  $\triangleleft \triangleright$  и нажимайте **0-9**, **+10** до тех пор, пока не появится нужный символ.



• Ниже перечислены типы символов, доступных для ввода.

1 . /	1. @ - _ / : ~	6 mno	m n o M N O 6
2 ABC	a b c A B C 2	7 PQRS	p q r s P Q R S 7
3 DEF	d e f D E F 3	8 TUV	t u v T U V 8
4 GHI	g h i G H I 4	9 WXYZ	w x y z W X Y Z 9
5 JKL	j k l J K L 5	0 . , ; < = > ? [ \ ] ^ ` {   }	0 (Пробел) ! " # \$ % & ' ( ) * + , ; < = > ? [ \ ] ^ ` {   }

- Тип символа можно переключить нажатием кнопки **+10** во время смены названия экрана.
- Нажмите кнопку **CLEAR** для удаления символа.
- Для ввода символов, назначенных на одну числовую кнопку, нажмите кнопку  $\triangleright$  для перемещения курсора вправо после ввода одного символа.
- Для ввода символов, назначенных на отдельные кнопки, непрерывно нажимайте числовую кнопку. Курсор автоматически переместится в следующее положение, и введенный символ будет зарегистрирован.

**3** Повторяйте шаг 2, чтобы сменить имя целиком, а затем нажмите кнопку **ENTER**, чтобы зарегистрировать его.

**Пример.** Изменение символов с "POPS" на "ROCK"

- 1 Установите курсор на символ "P".  $\triangleright$  P O P S
- 2 Нажмите кнопку (7 PQRS) семь раз. Символ "P" изменится на "R".  $\triangleright$  R O P S
- 3 Нажмите кнопку  $\triangleright$  дважды. "R" автоматически регистрируется в местоположении курсора "P".  $\triangleright$  R O P S
- 4 Нажмите кнопку (2 ABC) шесть раз. Символ "P" изменится на "C".  $\triangleright$  R O C S
- 5 Нажмите кнопку  $\triangleright$ . "C" автоматически регистрируется в местоположении курсора "S".  $\triangleright$  R O C S
- 6 Нажмите кнопку (5 JKL) пять раз. Символ "S" изменится на "K".  $\triangleright$  R O C K
- 7 Нажмите кнопку **ENTER**, чтобы зарегистрировать вводимое имя.



## Использование курсорных кнопок

- 1 Вызовите на экран страницу ввода символов.
- 2 С помощью кнопок ◀ ▶ установите курсор на символ, который хотите изменить.
- 3 С помощью кнопок ▲ ▼ измените символ.

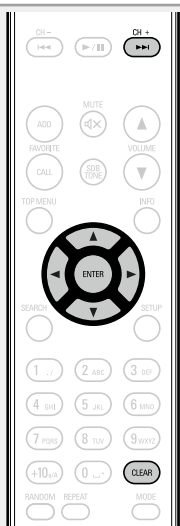

• Далее представлены доступные для ввода типы символов.

### [Прописные буквы]

abcdefghijklmnopqrstuvwxyz

### [Заглавные буквы]

ABCDEFGHIJKLMNOPQRSTUVWXYZ

[Символы] ! " # \$ % & ' ( ) \* + , - . / : ; < = > ? @ [ \ ] ^ \_ ` { | } ~

[Цифры] 0 1 2 3 4 5 6 7 8 9 (Пробел)

- Тип символа можно переключить нажатием кнопки **+10** во время смены названия экрана.
- Нажмите кнопку **CLEAR** для удаления символа.
- Нажмите кнопку **▶▶|** для ввода пробела.

- 4 Повторяйте шаги 2 и 3, чтобы сменить имя целиком, а затем нажмите кнопку **ENTER**, чтобы зарегистрировать его.

## Автоматическое включение питания

При нажатии кнопок **INTERNET RADIO, ONLINE MUSIC, MUSIC SERVER, iPod, AUX, USB, ▶/||** lub **FAVORITE CALL** включается соответствующее устройство и происходит автоматическое переключение источника сигнала.

- При нажатии **▶/||** начинается воспроизведение предыдущего выбранного источника.



## Запоминание последней функции

Эта функция сохраняет настройки в том состоянии, в котором они находились до перехода в режим ожидания. При последующем включении питания настройки будут восстановлены в том же состоянии.

## Сброс значений микропроцессора

Выполните эту процедуру, если дисплей функционирует неверно или операции не могут быть выполнены.

При сбросе значений микропроцессора все настройки будут сброшены к установленным по умолчанию значениям.

- 1 Извлеките провод питания из розетки.
- 2 Вставьте провод питания в розетку, одновременно нажимая кнопки **VOLUME ▲▼** основного блока.
- 3 Когда индикатор питания загорится белым, отпустите кнопки.

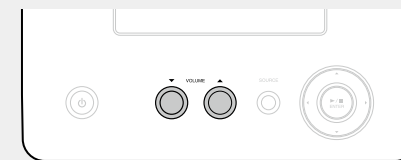

На дисплее появляется индикация "Initialized".







В противном случае повторите выполнение процедуры с действия 1.

## Информация

---

Здесь приведены различные сведения относительно данного устройства.  
Пожалуйста, обращайтесь к этим сведениям по мере необходимости.

- **Информация**  [стр. 44](#)
- **Словарь терминов**  [стр. 51](#)
- **Устранение неполадок**  [стр. 53](#)
- **Технические характеристики**  [стр. 56](#)
- **Предметный указатель**  [стр. 57](#)

## Наименование кнопок и их функции

Информация о кнопках, объяснение которых не приводится в данном разделе, указана на страницах в скобках ( ).

### Передняя панель

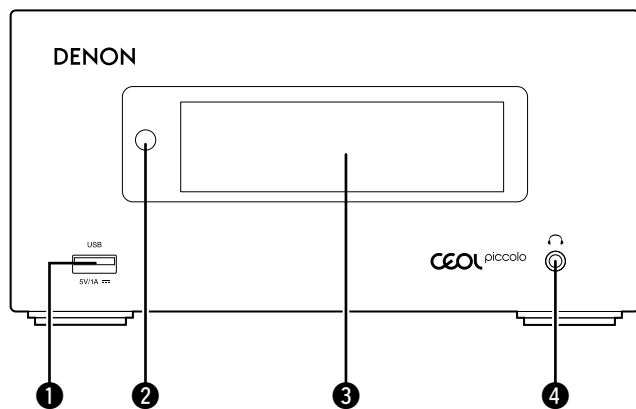

- 1 **USB-порт** .....(31, 34)  
Используется для подключения iPod или устройств памяти USB.
- 2 **Датчик пульта ДУ** .....(3)
- 3 **Экран**  
На дисплее отображается состояние воспроизведения, настройки и т. д.
- 4 **Штекер наушников** .....(22)

#### ПРИМЕЧАНИЕ

Чтобы предотвратить ухудшение слуха, не следует слишком высоко поднимать уровень громкости при использовании головных телефонов.

### Верхняя панель

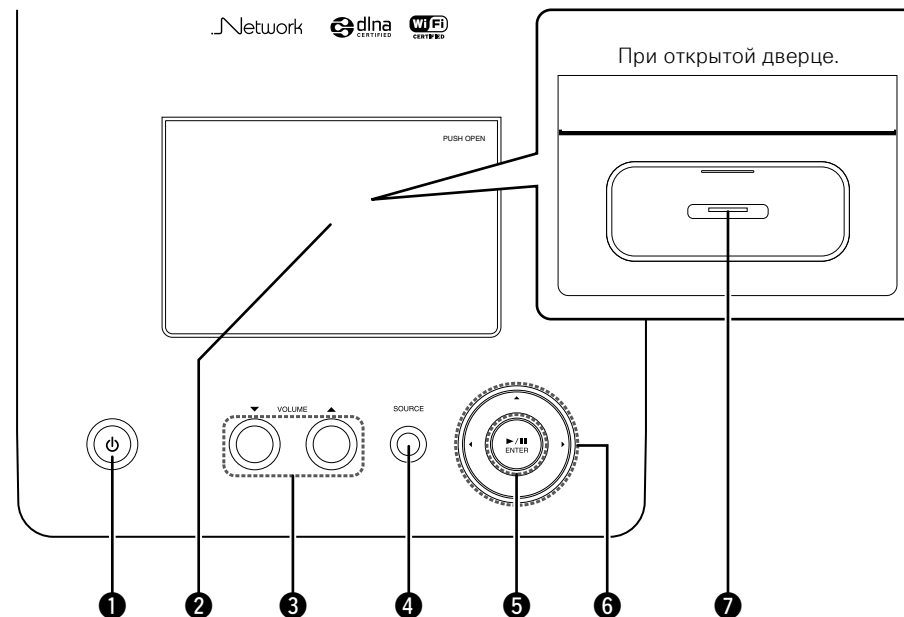

- 1 **Кнопка включения питания и индикатор (φ)** ..... (21)  
Включает или выключает питание данного устройства (режим ожидания). Цвет индикатора питания будет изменен в зависимости от состояния устройства.
  - Питание включено: Белый
  - Режим ожидания: Off (выкл.)
  - Network Control – “On”: Красный
  - Режим ожидания с зарядкой iPod: Красный
  - Режим ожидания с функцией оповещения: Оранжевый
- 2 **Дверца** ..... (31)
- 3 **Кнопки громкости VOLUME(▲▼)** ..... (21)
- 4 **Кнопка выбора источника входного сигнала (SOURCE)** ..... (21)  
Используется для выбора источника входного сигнала.
- 5 **Кнопка воспроизведения/паузы (▶/||)** ..... (21)  
**Кнопка ENTER** ..... (21)
- 6 **Курсорные кнопки (△▽◀▶)** ..... (31)
- 7 **Соединительный разъем**

## Задняя панель

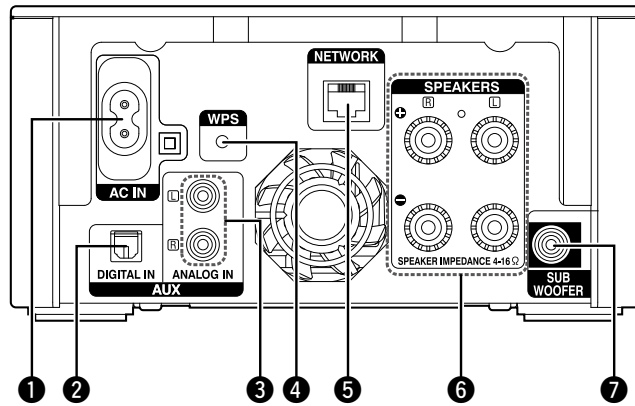

- |                            |      |                                   |     |
|----------------------------|------|-----------------------------------|-----|
| 1 Вход AC (AC IN) .....    | (8)  | 5 Разъем ETHERNET (NETWORK) ..... | (7) |
| 2 Разъем DIGITAL IN .....  | (6)  | 6 Разъемы громкоговорителей       |     |
| 3 Разъемы ANALOG OUT ..... | (6)  | (SPEAKERS) .....                  | (5) |
| 4 Кнопка WPS .....         | (17) | 7 Разъем SUBWOOFER .....          | (5) |

## Пульт ДУ

В этом разделе описаны кнопки, используемые для воспроизведения каждого источника входного сигнала.

### Кнопки, работающие для всех источников входного сигнала

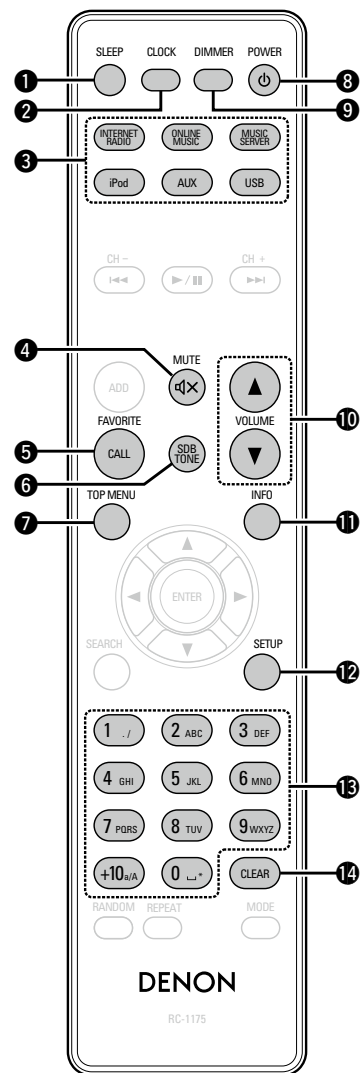

- ❶ Кнопка SLEEP..... (22)
- ❷ Кнопка CLOCK ..... (11)
- ❸ Кнопки выбора источника входного сигнала..... (21)
- ❹ Кнопка MUTE ..... (22)
- ❺ Кнопка FAVORITE CALL..... (30)
- ❻ Кнопка SDB TONE ..... (22)
- ❼ Кнопка TOP MENU ..... (9)
- ❽ Кнопка POWER (⏻)..... (21)
- ❾ Кнопка DIMMER..... (22)
- ❿ Кнопки VOLUME (▲▼) ..... (21)
- ⓫ Кнопка информации (INFO)..... (23)
- ⓬ Кнопка SETUP (настройки) ..... (15)
- ⓭ Цифровые кнопки (0 – 9,+10) ..... (30, 41)
- ⓮ Кнопка CLEAR ..... (30, 41, 42)

### Кнопки, действующие при выборе источника входного сигнала "Internet Radio", "Music Server", "Last.fm" или "Spotify"

Также могут использоваться "Кнопки, работающие для всех источников входного сигнала".

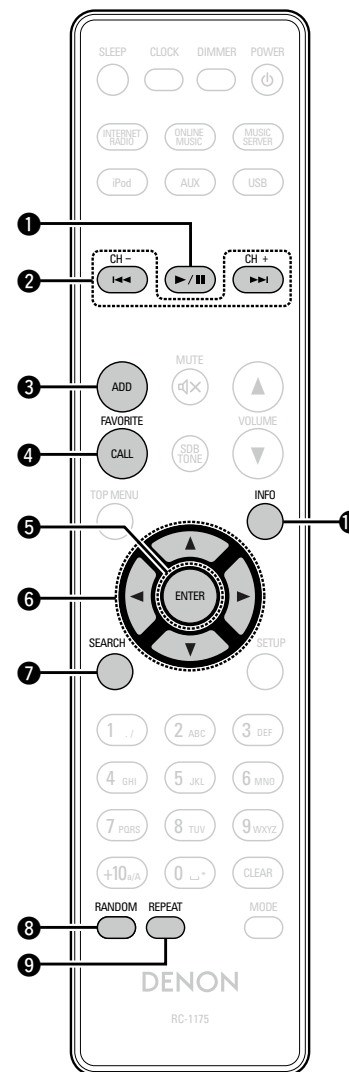

- ❶ Кнопка воспроизведения/паузы (▶/⏸)..... (23)
- ❷ Кнопка ускоренного перехода вперед/назад (⏩, ⏪)..... (25)
- ❸ Кнопка FAVORITE ADD..... (30)
- ❹ Кнопка FAVORITE CALL..... (30)
- ❺ Кнопка ENTER..... (23)
- ❻ Курсорные кнопки (▲▼◀▶)..... (23)
- ❼ Кнопка SEARCH..... (23)
- ❽ Кнопка RANDOM..... (25)
- ❾ Кнопка REPEAT..... (25)
- ❿ Кнопка информации (INFO)..... (23)

Кнопки, работающие с, "iPod" или "USB" в качестве источников входного сигнала

Также могут использоваться "Кнопки, работающие для всех источников входного сигнала".

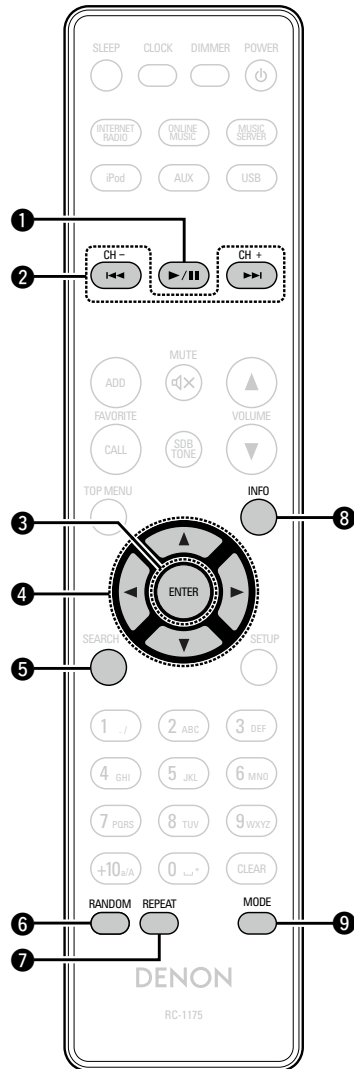

- 1 Кнопка воспроизведения/паузы (▶/||) ..... (32, 34)
- 2 Кнопка ускоренного перехода вперед/назад (|◀◀, ▶▶|) ..... (32, 35)
- 3 Кнопка ENTER ..... (32)
- 4 Курсорные кнопки (Δ ▽ ◀ ▶) ..... (32)
- 5 Кнопка SEARCH ..... (35)
- 6 Кнопка RANDOM ..... (32, 34)
- 7 Кнопка REPEAT ..... (32, 34)
- 8 Кнопка информации (INFO) ..... (32, 35)
- 9 Кнопка MODE ..... (32)



“Made for iPod” and “Made for iPhone” mean that an electronic accessory has been designed to connect specifically to iPod, or iPhone, respectively, and has been certified by the developer to meet Apple performance standards.

Apple is not responsible for the operation of this device or its compliance with safety and regulatory standards. Please note that the use of this accessory with iPod, or iPhone, may affect wireless performance.

AirPlay, the AirPlay logo, iPhone, iPod, iPod classic, iPod nano, iPod shuffle and iPod touch are trademarks of Apple Inc., registered in the U.S. and other countries.

• Индивидуальным пользователям разрешается пользоваться iPhone, iPod, iPod classic, iPod nano, iPod shuffle и iPod touch для копирования в частных целях и воспроизведения не защищенных законодательством об авторских правах данных и данных, копирование и воспроизведение которых разрешено законом. Нарушение авторских прав запрещено законом.

## Запоминающее устройство USB

Воспроизведения музыкальных файлов, записанных на запоминающем устройстве USB.

### Важная информация

- На данном устройстве возможно только воспроизведение запоминающих устройств USB, соответствующих классу запоминающих устройств большой емкости и стандарту MTP (Media Transfer Protocol — протокол перезаписи сменных носителей данных).
- Данное устройство совместимо с запоминающими устройствами USB формата “FAT16” или “FAT32”.
- Данное устройство совместимо с файлами MP3, соответствующими стандарту “MPEG-1 Audio Layer-3”.
- Типы файлов, поддерживаемые устройством и их характеристики указаны ниже.

#### Поддерживаемые типы файлов

Поддерживаемые типы файлов	Запоминающие устройства USB *1
<b>WMA</b> (Windows Media Audio)	✓*2
<b>MP3</b> (MPEG-1 Audio Layer-3)	✓
<b>WAV</b>	✓
<b>MPEG-4 AAC</b>	✓*3
<b>FLAC</b> (Free Lossless Audio Codec)	✓
<b>ALAC</b> (Apple Lossless Audio Codec)	✓

\*1 запоминающее устройство USB

- Данное устройство совместимо со стандартом MP3 ID3-Tag (Ver. 2).
- Данное устройство совместимо с тэгами WMA META.
- Длина данных в битах при квантовании формата WAV: 16 бит.
- Длина данных в битах при квантовании формата FLAC: 16 или 24 бит.

\*2 На данном устройстве могут воспроизводиться файлы с определенных MP3-плееров, которые защищены системой охраны авторских прав, совместимой с MTP.

\*3 На данном устройстве могут воспроизводиться только файлы, которые не защищены системой охраны авторских прав.

Данные, загруженные с платных сайтов в интернете, защищены системой охраны авторских прав. Кроме того, закодированные в формате WMA при извлечении с CD и т. п. файлы на компьютере могут оказаться защищены системой охраны авторских прав — в зависимости от настроек компьютера.

#### ПРИМЕЧАНИЕ

На экране не отображаются типы файлов, которые не поддерживаются устройством.

#### 【Совместимые форматы】

	Частота дискретизации	Скорость передачи данных	Длина в битах	Расширение
<b>WMA</b> (Windows Media Audio)	32/44,1/ 48 кГц	48 – 192 кбит/с	–	.wma
<b>MP3</b> (MPEG-1 Audio Layer-3)	32/44,1/ 48 кГц	32 – 320 кбит/с	–	.mp3
<b>WAV</b>	32/44,1/ 48/88,2/ 96/176,4/ 192 кГц	–	16 / 24 бит	.wav
<b>MPEG-4 AAC</b>	32/44,1/ 48 кГц	16 – 320 кбит/с	–	.aac/ .m4a/ .mp4
<b>FLAC</b> (Free Lossless Audio Codec)	32/44,1/ 48/88,2/ 96/176,4/ 192 кГц	–	16 / 24 бит	.flac
<b>ALAC</b> (Apple Lossless Audio Codec) *	32/44,1/ 48/88,2/ 96 кГц	–	16 / 24 бит	.m4a

\* Все права защищены [2012] [D&M Holdings, Inc.]

Защищено лицензией Apache License, версия 2.0 (далее – “Лицензия”); разрешается использовать данный файл только в соответствии с положениями Лицензии. Копию Лицензии можно приобрести по адресу <http://www.apache.org/licenses/LICENSE-2.0>

#### □ Максимальное количество воспроизводимых файлов и папок

Существуют следующие ограничения на количество файлов и папок, которое данное устройство может отобразить на экране.

Изделие	Носитель информации	Запоминающие устройства USB
Объем памяти		FAT16 : 2 Гб, FAT32 : 2 Тб
Количество уровней каталогов папки *1		8 уровней
Количество папок		500
Количество файлов *2		5000

\*1 В корневой папке ограниченное число каталогов.

\*2 Допустимое число файлов зависит от их размера и емкости запоминающего устройства USB.

## Важная информация

### 0 функции интернет-радио

- Интернет-радио означает радиовещание, распространяемое посредством интернета. Возможен прием интернет-радиостанций со всего мира.
- В данном устройстве предусмотрены следующие возможности интернет-радио:
  - Возможность выбора станций по жанру и местонахождению;
  - возможность прослушивания интернет-радиостанций в форматах MP3 и WMA (Windows Media Audio).
  - Ваши избранные радиостанции можно регистрировать путем доступа к эксклюзивному адресу URL интернет-радио DENON с помощью веб-браузера, установленного на компьютер.
- Данная возможность предоставляется индивидуальным пользователям, поэтому Вы должны предоставить свой MAC адрес или адрес e-mail. Эксклюзивный адрес URL: <http://www.radiodenon.com>
- Служба базы данных радиостанций может приостановить работу без предварительного уведомления.
- Перечень интернет-радиостанций данного устройства формируется с помощью сервиса базы данных радиостанций (vTuner). Этот сервис базы данных формирует перечень, отредактированный и согласованный с данным устройством.

### Музыкальный сервер

Эта возможность позволяет Вам воспроизводить музыкальные файлы и списки воспроизведения (m3u, wpl), хранящиеся на компьютере (музыкальном сервере), подключенном к данному устройству посредством сети.

С использованием возможности воспроизведения сетевых звуковых сигналов данного устройства подключение к серверу возможно с помощью одной из перечисленных ниже технологий.

- Служба общего сетевого доступа Windows Media Player Network Sharing Service
- Windows Media DRM10

### Форматы файлов, которые могут воспроизводиться каждой из функций

	Интернет-радио	Музыкальный сервер *1
<b>WMA</b> (Windows Media Audio)	✓	✓
<b>MP3</b> (MPEG-1 Audio Layer-3)	✓	✓
<b>WAV</b>		✓
<b>MPEG-4 AAC</b>		✓*2
<b>FLAC</b> (Free Lossless Audio Codec)		✓
<b>ALAC</b> (Apple Lossless Audio Codec)		✓

Для воспроизведения музыкальных файлов посредством сети необходим сервер или программное обеспечение сервера, совместимые с распределением данных соответствующего формата.

#### \*1 Музыкальный сервер

- Данное устройство совместимо со стандартом MP3 ID3-Tag (Ver. 2).
- Данное устройство совместимо с тэгами WMA META.
- В случае, если исходный размер оригинала (в пикселях) превышает 500 × 500 (WMA/MP3/WAV/FLAC) или 349 × 349 (MPEG-4 AAC), возможно, неправильное воспроизведение звука.

#### \*2 На данном устройстве могут воспроизводиться только файлы, которые не защищены системой охраны авторских прав.

Данные, загруженные с платных сайтов в интернете, защищены системой охраны авторских прав. Кроме того, закодированные в формате WMA при извлечении с CD и т. п. файлы на компьютере могут оказаться защищены системой охраны авторских прав — в зависимости от настроек компьютера.

### Характеристики воспроизведения файлов

	Частота дискретизации	Скорость передачи данных	Длина в битах	Расширение
<b>WMA</b> (Windows Media Audio)	32/44,1/ 48 кГц	48 – 192 кбит/с	–	.wma
<b>MP3</b> (MPEG-1 Audio Layer-3)	32/44,1/ 48 кГц	32 – 320 кбит/с	–	.mp3
<b>WAV</b>	32/44,1/ 48/88,2/ 96/176,4/ 192 кГц	–	16 / 24 бит	.wav
<b>MPEG-4 AAC</b>	32/44,1/ 48 кГц	16 – 320 кбит/с	–	.aac/ .m4a/ .mp4
<b>FLAC</b> (Free Lossless Audio Codec)	32/44,1/ 48/88,2/ 96/176,4/ 192 кГц	–	16 / 24 бит	.flac
<b>ALAC</b> (Apple Lossless Audio Codec) *	32/44,1/ 48/88,2/ 96 кГц	–	16 / 24 бит	.m4a

\* Все права защищены [2012] [D&M Holdings, Inc.] Защищено лицензией Apache License, версия 2.0 (далее – “Лицензия”); разрешается использовать данный файл только в соответствии с положениями Лицензии. Копию Лицензии можно приобрести по адресу <http://www.apache.org/licenses/LICENSE-2.0>

### ПРИМЕЧАНИЕ

Воспроизведение аудиофайлов (в основном это касается файлов большого размера), в зависимости от сетевого окружения беспроводной ЛВС, может происходить с прерываниями. В данном случае лучше всего воспользоваться проводным подключением LAN.



## ❑ Сведения о Last.fm

Last.fm изучает Ваши вкусы... И это замечательный способ открывать для себя новую музыку.

Ваш новый сетевой ресивер DENON очень является интеллектуальным устройством. Вы можете создать бесплатный профиль Last.fm, приступая к эксплуатации ресивера DENON, и он будет волшебным образом отслеживать все прослушанные Вами композиции.

При регистрации на [www.last.fm](http://www.last.fm) Вы можете увидеть свой личный хит-парад, а также тысячи обзоров, биографий и обложек и получить рекомендации относительно выступлений в месте Вашего проживания, которые для Вас было бы желательно посетить.

Путем доступной по цене подписки Вы сможете получить доступ к бесконечно широкому выбору подобранных для Вас свободных от рекламы радиостанций. Подробности можно узнать по адресу [www.last.fm/subscribe](http://www.last.fm/subscribe).

Подписка, кроме того, открывает доступ к радио Last.fm для широкого диапазона музыкальной продукции, включая сетевой ресивер DENON. Эта возможность доступна не во всех странах. Подробную информацию см. на сайте [www.last.fm/hardware](http://www.last.fm/hardware).

## ❑ Сведения о Spotify

Откройте новый мир музыки с помощью своего ресивера DENON. Spotify предоставляет постоянный доступ к миллионам песен.

Требуется подписка Spotify Premium.

Подробнее можно узнать на домашней странице Spotify.

<http://www.spotify.com>

## A

### **AES (Advanced Encryption Standard — расширенный стандарт шифрования)**

Представляет собой способ стандартной кодировки, заменяющий используемые в данный момент DES и 3DES, а благодаря своей высокой надежности этот способ будет широко применяться в создании беспроводных ЛВС-соединений. Эта кодировка использует алгоритм "Rijndael", разработанный двумя бельгийскими криптографами, для разделения данных на блоки фиксированной длины и шифрования каждого блока по отдельности. Эта кодировка поддерживает данные длиной 128, 192 и 256 битов, и ключ длиной 128, 192 и 256 битов, обеспечивая высокую надежность кодировки данных.

### **AirPlay**

AirPlay позволяет передать (воспроизвести) контент, записанный на iTunes или на iPhone/iPod touch, по сети на совместимое устройство.

### **ALAC (Apple Lossless Audio Codec)**

Данный кодек для сжатия аудиоданных без потери качества разработан корпорацией Apple. Файлы, созданные с помощью этого кодека, можно воспроизводить с помощью приложения iTunes и устройств iPod или iPhone. Данные, сжатые до 60 – 70%, можно восстановить до исходного качества.

## D

### **DLNA**

DLNA и DLNA CERTIFIED представляют собой торговые марки и/или знаки обслуживания Digital Living Network Alliance.

Некоторый контент может быть несовместим с другими продуктами DLNA CERTIFIED®.

## F

### **FLAC**

FLAC (сокращение от Свободный аудиокодек без потерь) является кодеком для сжатия аудиоданных. "Без потерь" означает, что аудиоматериал сжимается без каких-либо потерь в качестве. Далее представлена лицензия FLAC.

Copyright (C) 2000,2001,2002,2003,2004,2005,2006,2007,2008,2009 Josh Coalson

Redistribution and use in source and binary forms, with or without modification, are permitted provided that the following conditions are met:

- Redistributions of source code must retain the above copyright notice, this list of conditions and the following disclaimer.
- Redistributions in binary form must reproduce the above copyright notice, this list of conditions and the following disclaimer in the documentation and/or other materials provided with the distribution.
- Neither the name of the Xiph.org Foundation nor the names of its contributors may be used to endorse or promote products derived from this software without specific prior written permission.

THIS SOFTWARE IS PROVIDED BY THE COPYRIGHT HOLDERS AND CONTRIBUTORS "AS IS" AND ANY EXPRESS OR IMPLIED WARRANTIES, INCLUDING, BUT NOT LIMITED TO, THE IMPLIED WARRANTIES OF MERCHANTABILITY AND FITNESS FOR A PARTICULAR PURPOSE ARE DISCLAIMED. IN NO EVENT SHALL THE FOUNDATION OR CONTRIBUTORS BE LIABLE FOR ANY DIRECT, INDIRECT, INCIDENTAL, SPECIAL, EXEMPLARY, OR CONSEQUENTIAL DAMAGES (INCLUDING, BUT NOT LIMITED TO, PROCUREMENT OF SUBSTITUTE GOODS OR SERVICES; LOSS OF USE, DATA, OR PROFITS; OR BUSINESS INTERRUPTION) HOWEVER CAUSED AND ON ANY THEORY OF LIABILITY, WHETHER IN CONTRACT, STRICT LIABILITY, OR TORT (INCLUDING NEGLIGENCE OR OTHERWISE) ARISING IN ANY WAY OUT OF THE USE OF THIS SOFTWARE, EVEN IF ADVISED OF THE POSSIBILITY OF SUCH DAMAGE.

## I

### **IEEE 802.11b**

Один из стандартов беспроводного ЛВС-соединения, созданного из 802 рабочих групп, определяющих стандарты технологии ЛВС в IEEE (Институт инженеров электротехники и электроники) США. Стандарт предусматривает использование нелицензируемого диапазона частот 2,4 ГГц (полоса ISM), осуществляя соединение на максимальной скорости в 11 Мбит/с.

- Указанное ранее значение является максимальным теоретическим значением для беспроводного ЛВС-стандарта и не указывает на реальный коэффициент передачи данных.

### **IEEE 802.11g**

Представляет другой стандарт беспроводного ЛВС-соединения, созданного из 802 рабочих групп, определяющих стандарты технологии ЛВС в IEEE (Институт инженеров электротехники и электроники) США, и совместимым со стандартом IEEE 802.11b. Также использует полосу 2,4 ГГц, но передает данные в соединении со скоростью, не превышающей 54 Мбит/с.

- Указанное ранее значение является максимальным теоретическим значением для беспроводного ЛВС-стандарта и не указывает на реальный коэффициент передачи данных.

### **iTunes**

iTunes является названием мультимедийного проигрывателя, представленного Apple Inc. Позволяет управлять и воспроизводить мультимедийный контент, включая музыку и фильмы. iTunes поддерживает воспроизведение многих основных форматов, включая AAC, WAV и MP3.

## M

### **MP3 (MPEG Audio Layer-3)**

Это международный стандарт алгоритма сжатия звуковых данных, используемый стандартом сжатия видеосигналов MPEG-1. Он сжимает объем данных примерно в 8 раз от их исходного объема с сохранением качества звучания, эквивалентным музыкальному CD.

### **MPEG (Moving Picture Experts Group), MPEG-2, MPEG-4**

Это наименования стандартов цифрового сжатия, используемых для кодирования изображения и звука.

Среди стандартов видео — MPEG-1 Video, MPEG-2 Video, MPEG-4 Visual, MPEG-4 AVC. Среди стандартов звука — MPEG-1 Audio, MPEG-2 Audio, MPEG-4 AAC.

## T

### **TKIP (Протокол целостности временного ключа)**

Представляет собой сетевой ключ, используемый для WPA. Используется алгоритм кодировки RC4, аналогичный WEP, но уровень его защиты значительно выше, так как основывается на изменении сетевого ключа, используемого для кодировки каждого из пакетов.

## V

### **vTuner**

Является бесплатным сетевым сервером для интернет-радио. Имейте в виду, что оплата за использование включена в стоимость версий обновления.

Более подробную информацию об этой службе вы можете найти на следующем веб-сайте vTuner.

Веб-сайт vTuner: <http://www.radiodemon.com>

Этот продукт защищен правами интеллектуальной собственности Nothing Else Matters Software и BridgeCo. Использование или распространение подобной технологии вне этого продукта запрещено без лицензии от Nothing Else Matters Software и BridgeCo или уполномоченной дочерней компании.

## W

### WEP Key (Ключ WEP) (сетевой ключ)

Содержит основную информацию для шифрования данных во время их управляемой передачи. На данном устройстве для шифрования и расшифровки используется один и тот же ключ WEP, поэтому для установки связи необходимо использовать одинаковый ключ WEP на обоих устройствах.

### Wi-Fi®

Сертификат Wi-Fi гарантирует, что совместная работа была протестирована и определена соответствующей представителями Wi-Fi Alliance, группы, сертифицирующей совместную работу беспроводных ЛВС-устройств.

### Windows Media DRM

Является технологией защиты авторских прав, разработанной корпорацией Microsoft.

Владельцы контентов используют Windows media digital rights management technology (WMDRM) для защиты своей интеллектуальной собственности, включая авторское право. Данное устройство использует программное обеспечение WM-DRM для воспроизведения Secure Content (WM-DRM Software). Если программному обеспечению WMDRM не удается защитить контент, владельцы контента могут обратиться в Microsoft для аннулирования способности программного обеспечения в использовании WMDRM для проигрывания и копирования защищенного контента. Аннулирование не повлияет на способность программного обеспечения WM-DRM воспроизводить незащищенный контент.

Список аннулированного программного обеспечения WM-DRM будет передан при загрузке лицензии на защищенный контент из Интернета или с компьютера.

В соответствии с лицензией Microsoft может также загрузить список аннулирований в ваше устройство от имени владельцев контента.

### Windows Media Player 11 или более поздняя версия

Представляет собой мультимедийный проигрыватель Microsoft Corporation.

Используется для воспроизведения плейлистов, созданных в Windows Media Player 11 или более поздней версии, а также файлов WMA, DRM WMA, MP3 и WAV.

### WMA (Windows Media Audio)

WMA — это технология сжатия звуковых данных, разработанная корпорацией Microsoft. Данные WMA могут быть распознаны с помощью Windows Media® Player 7 или 7.1, Windows Media® Player

для Windows® XP и Windows Media® Player 9 Series.

Для прочтения файлов WMA используйте только рекомендуемые корпорацией Microsoft приложения. В противном случае использование нереконструируемых приложений может привести к сбою в работе.

### WPA (Wi-Fi Protected Access)

Представляет собой стандарт безопасности, основанный Wi-Fi Alliance. Помимо использования условного ключа SSID (сетевое имя) и ключа WEP (сетевой ключ), он также использует функцию идентификации пользователя и протокол кодировки для большей безопасности соединения.

### WPA2 (Wi-Fi Protected Access 2)

Представляет собой новую версию WPA, созданную Wi-Fi Alliance, и совместимую с более безопасной кодировкой AES.

### WPA-PSK/WPA2-PSK (Pre-shared Key)

Представляет собой систему простой аутентификации для осуществления взаимной аутентификации в случае соответствия заданных символов в точке доступа беспроводной ЛВС и клиента.

### WPS (Wi-Fi Protected Setup)

Представляет собой стандарт, созданный Wi-Fi Alliance, предназначенный для полуавтоматического создания беспроводного ЛВС соединения и обеспечения безопасности конфигурации.

Доступны два способа: использование кнопки или ПИН-кода.

## Б

### Битрейт

Обозначает количество видео-/аудиоданных записанных на диск за 1 секунду. Большее значение означает более высокое качество звучания, но и больший размер файла.

## И

### Импеданс акустической системы

Это значение сопротивления переменному току, выраженное в Ом. Чем ниже это значение, тем большей мощности можно достичь.

## С

### Сетевые имена

#### (SSID: Security Set Identifier)

При формировании беспроводных ЛВС-сетей необходимо создать группы для сокращения возникающих помех, утери данных и т. д. Такая группировка выполняется с помощью "SSID" или "Security Set Identifiers". Для большей безопасности необходимо установить ключ WEP, который не допустит передачу данных до абсолютного соответствия ключей SSID и WEP.

### Схема защиты

Это система предотвращения выхода из строя устройства блока питания при таких отклонениях, как перегрузка, бросок напряжения или перегрев.

В данном устройстве при возникновении отклонений мигает индикатор включения, и устройство переходит в режим ожидания.

## Ч

### Частота дискретизации

Дискретизация подразумевает снятие отсчетов звуковой волны (аналогового сигнала) с регулярными интервалами и представление амплитуды каждого из отсчетов в цифровом формате (формирование цифрового сигнала). Количество отсчетов, снимаемых в течение секунды, называется «частотой дискретизации». Чем выше это значение, тем ближе к исходному сигналу будет воспроизводимый звук.

# Устранение неполадок

В случае возникновения неполадок, прежде всего, проверьте следующее:

1. Правильно ли выполнены подсоединения.
2. Выполняется ли управление устройством в соответствии с руководством пользователя.
3. Работает ли остальная аппаратура надлежащим образом.

Если устройство не работает надлежащим образом, выполните проверку в соответствии с приведенной ниже таблицей. Если неполадка не устраняется, возможно, возникла неисправность. В таком случае немедленно отсоедините устройство от электросети и обратитесь в сервисный центр.

## [Общие]

Проявление	Причина	Решение	Страница
Неправильная работа устройства.	<ul style="list-style-type: none"> <li>• Присутствие внешних шумов или помех может привести к сбоям в работе.</li> </ul>	<ul style="list-style-type: none"> <li>• Выполните сброс микропроцессора.</li> </ul>	<a href="#">42</a>
Экран не горит и отсутствует звук при включении питания.	<ul style="list-style-type: none"> <li>• Неплотно вставлен кабель питания.</li> </ul>	<ul style="list-style-type: none"> <li>• Проверьте правильность подключений на задней панели устройства и к розетке.</li> </ul>	<a href="#">8</a>
Экран горит, но звук отсутствует.	<ul style="list-style-type: none"> <li>• Кабели аудиосистемы подключены неправильно.</li> <li>• Функция подключена к неправильному источнику аудиосигнала.</li> <li>• Задан слишком низкий уровень громкости.</li> </ul>	<ul style="list-style-type: none"> <li>• Установите надежное соединение.</li> </ul>	<a href="#">5</a>
		<ul style="list-style-type: none"> <li>• Переключитесь на правильную функцию.</li> </ul>	<a href="#">21</a>
		<ul style="list-style-type: none"> <li>• Настройте громкость на желаемый уровень.</li> </ul>	<a href="#">21</a>
Дисплей выключен.	<ul style="list-style-type: none"> <li>• Настройка Dimmer установлена в значение "Off".</li> </ul>	<ul style="list-style-type: none"> <li>• Выберите другое значение, кроме "Off".</li> </ul>	<a href="#">22</a>
В случае со стереоисточниками — инструменты меняются местами.	<ul style="list-style-type: none"> <li>• Кабели аудиосистемы или кабели входящих сигналов подключены неверно.</li> </ul>	<ul style="list-style-type: none"> <li>• Проверьте и исправьте ошибки подключения.</li> </ul>	<a href="#">5 – 8</a>
Питание неожиданно отключается и индикатор POWER горит красным. (Мигает с 0,25 секундным интервалом)	<ul style="list-style-type: none"> <li>• Устройство повреждено.</li> </ul>	<ul style="list-style-type: none"> <li>• Отключите питание устройства и свяжитесь с сервисным центром DENON.</li> </ul>	—
На экране отображается сообщение "No Network Connection".	<ul style="list-style-type: none"> <li>• Неверно выполнены настройки сети.</li> </ul>	<ul style="list-style-type: none"> <li>• Выберите источник, отличный от функции сети.</li> <li>• Выполните "Quick Setup".</li> </ul>	<a href="#">21</a> Руководство по быстрой установке

## [Интернет-радио/Мультимедийный сервер/iPod/Запоминающее USB-устройство]

Проявление	Причина	Решение	Страница
При подключении запоминающего USB-устройства индикация "USB" отсутствует.	<ul style="list-style-type: none"> <li>• Устройство неспособно распознать запоминающее USB-устройство.</li> <li>• Подключенное запоминающее USB-устройство не соответствует классу накопителя данных или стандартам MTP.</li> <li>• Подключено запоминающее USB-устройство, которое неспособно распознать.</li> </ul>	<ul style="list-style-type: none"> <li>• Проверьте подсоединение.</li> <li>• Подключите запоминающее USB-устройство, соответствующее классу накопителя данных или стандартам MTP.</li> <li>• Это не является неисправностью. DENON не гарантирует, что все запоминающие USB-устройства будут работать или получать питание.</li> <li>• Подключите запоминающее устройство USB непосредственно к порту USB.</li> </ul>	<a href="#">34</a> — —
	<ul style="list-style-type: none"> <li>• Запоминающее USB-устройство подключено через USB-концентратор.</li> </ul>	—	—
Невозможно воспроизведение iPod.	<ul style="list-style-type: none"> <li>• Источник входного сигнала установлен в значение, отличное от "iPod".</li> <li>• Кабель неверно подключен.</li> </ul>	<ul style="list-style-type: none"> <li>• Переключите источник входного сигнала на "iPod".</li> <li>• Выполните повторное соединение.</li> </ul>	<a href="#">21</a> <a href="#">31</a>
Невозможно воспроизведение файлов на запоминающем USB-устройстве.	<ul style="list-style-type: none"> <li>• Формат запоминающего USB-устройства не соответствует FAT16 или FAT32.</li> </ul>	<ul style="list-style-type: none"> <li>• Отформатируйте его в FAT16 или FAT32. Подробнее см. в руководстве по эксплуатации запоминающего USB-устройства.</li> </ul>	—
	<ul style="list-style-type: none"> <li>• Запоминающее USB-устройство разделено на несколько разделов.</li> </ul>	<ul style="list-style-type: none"> <li>• При разделении на несколько разделов отображение только файлов в верхнем разделе.</li> </ul>	—
	<ul style="list-style-type: none"> <li>• Файлы сохранены в несовместимом формате.</li> <li>• Вы пытаетесь воспроизвести файл, защищенный от копирования.</li> </ul>	<ul style="list-style-type: none"> <li>• Запишите файлы в совместимом формате.</li> <li>• Файлы, которые защищены от копирования, невозможно воспроизвести на данном устройстве.</li> </ul>	<a href="#">48</a> <a href="#">48</a>
	Интернет-радио не воспроизводится.	<ul style="list-style-type: none"> <li>• Кабель Ethernet неверно подключен или сетевой кабель отключен.</li> <li>• Программа вещается в неподдерживаемом формате.</li> <li>• Брандмауэр компьютера или роутера активирован.</li> <li>• Вещание радиостанции остановлено.</li> <li>• IP-адрес неверен.</li> </ul>	<ul style="list-style-type: none"> <li>• Проверьте правильность подключений.</li> <li>• Данное устройство воспроизводит только программы интернет-радио в MP3 и WMA.</li> <li>• Проверьте настройки брандмауэра компьютера или роутера.</li> <li>• Выберите радиостанцию, вещание которой продолжается в текущий момент.</li> <li>• Проверьте определенный IP-адрес.</li> </ul>

Проявление	Причина	Решение	Страница
Сохраненные на компьютере файлы невозможно воспроизвести.	<ul style="list-style-type: none"> <li>• Файлы сохранены в несовместимом формате.</li> <li>• Вы пытаетесь воспроизвести файл, защищенный от копирования.</li> <li>• Устройство и компьютер соединены между собой USB-кабелем.</li> </ul>	<ul style="list-style-type: none"> <li>• Запишите файлы в совместимом формате.</li> <li>• Файлы, которые защищены от копирования, невозможно воспроизвести на данном устройстве.</li> <li>• Указанный USB-порт нельзя использовать для подключения к компьютеру.</li> </ul>	<p><a href="#">49</a></p> <p><a href="#">49</a></p> <p>–</p>
Сервер не найден, или подключение к серверу невозможно.	<ul style="list-style-type: none"> <li>• Брандмауэр компьютера или роутера активирован.</li> <li>• Питание компьютера не включено.</li> <li>• Сервер не запущен.</li> <li>• IP-адрес неверен.</li> </ul>	<ul style="list-style-type: none"> <li>• Проверьте настройки брандмауэра компьютера или роутера.</li> <li>• Включите питание.</li> <li>• Запустите сервер.</li> <li>• Проверьте определенный IP-адрес.</li> </ul>	<p>–</p> <p>–</p> <p>–</p> <p><a href="#">15</a></p>
Невозможно подключится к избранным радиостанциям.	<ul style="list-style-type: none"> <li>• Вещание радиостанции остановлено.</li> <li>• Вещание радиостанции прервано по техническим причинам.</li> </ul>	<ul style="list-style-type: none"> <li>• Подождите некоторое время и повторите попытку.</li> <li>• Невозможно подключится к радиостанции, которая не работает.</li> </ul>	<p>–</p> <p>–</p>
Для некоторых радиостанций на экране отображается сообщение "Server Full" или "Connection Down" и подключение недоступно.	<ul style="list-style-type: none"> <li>• Линия перегружена или вещание этой радиостанции остановлено.</li> </ul>	<ul style="list-style-type: none"> <li>• Подождите некоторое время и повторите попытку.</li> </ul>	–
Звук прерывается во время вещания.	<ul style="list-style-type: none"> <li>• Сигнал передачи сигнала слишком слабый или линия радиостанции перегружена.</li> </ul>	<ul style="list-style-type: none"> <li>• Это не является неисправностью. При трансляции данных на высокой скорости звук может прерываться из-за условий связи.</li> </ul>	–
Плохое качество звучания или слышны помехи.	<ul style="list-style-type: none"> <li>• Битрейт воспроизводимого файла слишком низок.</li> </ul>	<ul style="list-style-type: none"> <li>• Это не является неисправностью.</li> </ul>	–

## [Last.fm]

Проявление	Причина	Решение	Страница
Невозможно подключится к Last.fm. На экране отображается сообщение "Subscription required".	<ul style="list-style-type: none"> <li>• Ошибка аутентификации.</li> <li>• Это происходит, если неавторизованный пользователь пытается получить доступ, или при превышении ограничений.</li> </ul>	<ul style="list-style-type: none"> <li>• Введите правильный пароль и имя пользователя, и попробуйте повторно авторизоваться.</li> <li>• Для прослушивания Last.fm необходимо быть платным подписчиком на этот сервис. Посетите веб-сайт <a href="http://www.last.fm/subscribe">www.last.fm/subscribe</a> для обновления программной версии приложения.</li> </ul>	<p>–</p> <p>–</p>
Не воспроизводятся музыкальные файлы. На экране отображается сообщение "Library empty".	<ul style="list-style-type: none"> <li>• Отсутствуют музыкальные файлы для воспроизведения.</li> </ul>	<ul style="list-style-type: none"> <li>• Посетите веб-сайт <a href="http://www.last.fm/download">www.last.fm/download</a> и установите Scrobbler для добавления музыки в ваш профиль и активируйте эту функцию.</li> </ul>	–
Не воспроизводятся музыкальные файлы. На экране отображается сообщение "No more tasks".	<ul style="list-style-type: none"> <li>• Воспроизведение всего плейлиста завершено.</li> </ul>	<ul style="list-style-type: none"> <li>• Выберите другой плейлист.</li> </ul>	–
Невозможно получить доступ к Last.fm. На экране отображается сообщение "No Network Connection".	<ul style="list-style-type: none"> <li>• Невозможно подключиться к сети.</li> </ul>	<ul style="list-style-type: none"> <li>• Проверьте сетевые настройки.</li> </ul>	<a href="#">7</a>
Невозможно получить доступ к Last.fm. На экране отображается сообщение "Not available in your country".	<ul style="list-style-type: none"> <li>• Доступ к сервису Last.fm недоступен в вашем регионе.</li> </ul>	<ul style="list-style-type: none"> <li>• Эта функция доступна не для всех регионов. Более подробную информацию вы можете найти на веб-сайте <a href="http://www.last.fm/hardware">www.last.fm/hardware</a>.</li> </ul>	–
Невозможно подключится к Last.fm. На экране отображается сообщение "Incorrect user or password".	<ul style="list-style-type: none"> <li>• Вы ввели неверные данные или пароль для авторизации.</li> </ul>	<ul style="list-style-type: none"> <li>• Введите правильный пароль и имя пользователя, и попробуйте повторно авторизоваться.</li> </ul>	–
Невозможно создать и зарегистрировать новую учетную запись. На экране отображается сообщение "Try another username".	<ul style="list-style-type: none"> <li>• Данное имя пользователя уже используется.</li> </ul>	<ul style="list-style-type: none"> <li>• Введите другое имя пользователя для создания и регистрации учетной записи.</li> </ul>	–

### [Беспроводное ЛВС-соединение]

Проявление	Причина	Решение	Страница
Невозможно подключиться к сети.	<ul style="list-style-type: none"> <li>• Настройки SSID и сетевого ключа (WEP) выполнены неверно.</li> <li>• Принимаемый сигнал слишком слабый.</li> </ul>	<ul style="list-style-type: none"> <li>• Выполните настройки сети в соответствии с настройками устройства.</li> <li>• Сократите расстояние от точки доступа беспроводного ЛВС-соединения, удалите все препятствия на пути или улучшите зону видимости, а затем повторно выполните соединения. Кроме того, не располагайте соединения вблизи микроволновой печи или точек доступа других сетей.</li> </ul>	<a href="#">18</a> –
	<ul style="list-style-type: none"> <li>• Сигналы каналов накладываются друг на друга из-за наличия нескольких сетей.</li> </ul>	<ul style="list-style-type: none"> <li>• Установите точку доступа канала подальше от каналов, используемых в другой сети. Также, выполните подключение с использованием сетевого кабеля.</li> </ul>	–
	<ul style="list-style-type: none"> <li>• Роутер отключен.</li> </ul>	<ul style="list-style-type: none"> <li>• Включите питание роутера.</li> </ul>	–
Невозможно установить сетевое соединение с помощью кнопки <b>WPS</b> .	<ul style="list-style-type: none"> <li>• На маршрутизаторе установлен тип кодировки "WEP" или "TKIP".</li> </ul>	<ul style="list-style-type: none"> <li>• Перед установкой соединения установите следующие типы кодировки: "None", "WPA-PSK(AES)" или "WPA2-PSK(AES)".</li> </ul>	<a href="#">17</a> , <a href="#">18</a>
Воспроизводимое звучание прерывается или звук не слышен.	<ul style="list-style-type: none"> <li>• Сигналы каналов накладываются друг на друга из-за наличия нескольких сетей.</li> </ul>	<ul style="list-style-type: none"> <li>• Установите точку доступа канала подальше от каналов, используемых в другой сети. Также, выполните подключение с использованием сетевого кабеля.</li> </ul>	–

### [AirPlay]

Проявление	Причина	Решение	Страница
Значок AirPlay  не отображается в iTunes или iPhone/iPod touch.	<ul style="list-style-type: none"> <li>• Данное устройство и компьютер или iPhone/iPod touch не подключены к одной сети (ЛВС).</li> <li>• iTunes или iPhone/iPod touch не содержит программного обеспечения, которое поддерживает AirPlay.</li> </ul>	<ul style="list-style-type: none"> <li>• Подключите компьютер или iPhone/iPod touch к той же сети, что и устройство.</li> <li>• Обновите последнюю версию приложения.</li> </ul>	<a href="#">7</a>  <a href="#">12</a>
Отсутствует звук.	<ul style="list-style-type: none"> <li>• Данное устройство не выбрано на экране iTunes или iPhone/iPod touch.</li> </ul>	<ul style="list-style-type: none"> <li>• Запустите iTunes или включите iPhone/iPod touch, щелкните по значку AirPlay  на экране и выберите данное устройство.</li> </ul>	<a href="#">36</a>

### [Пульт ДУ]

Проявление	Причина	Решение	Страница
Устройство работает неверно при использовании пульта ДУ.	<ul style="list-style-type: none"> <li>• Батарейки разряжены.</li> <li>• Вы используете пульт ДУ вне указанного рабочего диапазона.</li> <li>• Между пультом ДУ и устройством расположено препятствие.</li> <li>• Батарейки установлены в неправильном направлении, согласно маркировке в отсеке элементов питания.</li> </ul>	<ul style="list-style-type: none"> <li>• Замените батарейки новыми.</li> <li>• Используйте пульт в указанном диапазоне.</li> <li>• Уберите препятствие.</li> </ul>	<a href="#">3</a> <a href="#">3</a> –
	<ul style="list-style-type: none"> <li>• Датчик ДУ устройства засвечен сильным светом (прямой солнечный свет, свет люминесцентной лампы и т. д.).</li> </ul>	<ul style="list-style-type: none"> <li>• При установке элементов питания пульта ДУ обязательно ориентируйте их полюса в правильном направлении согласно маркировке в отсеке элементов питания.</li> <li>• Переставьте устройство в место, в котором датчик ДУ не будет засвечиваться сильным светом.</li> </ul>	<a href="#">3</a>

# Технические характеристики

## ❑ Audio AMP

<b>Номинальная мощность:</b>	2-канальное воспроизведение 65 Вт + 65 Вт (4 Ом, 1 кГц при общем коэффициенте гармонии 0,7 %)
<b>Динамическая мощность:</b>	80 Вт + 80 Вт (4 Ом)
<b>Выходы:</b>	Сопротивление акустических систем 4 – 16 Ом Возможно подключение наушников (стереофонических)
<b>Входная чувствительность/входной импеданс:</b>	AUX: 200 мВ/22 кОм
<b>Общее гармоническое искажение (1 кГц, 5 Вт, 8 Ом):</b>	AUX: 0,05 %
<b>Отношение S/N (10 Вт, 8 Ом, IHF-A):</b>	AUX: 86 дБ
<b>Tone control:</b>	SDB: 100 Гц +8 дБ BASS (низкие частоты): 100 Гц ±10 дБ TREBLE (высокие частоты): 100 Гц ±10 дБ
<b>Частотная характеристика:</b>	10—40 кГц (+0,5 дБ, -3 дБ) (SOURCE DIRECT: ON)

## ❑ Беспроводная ЛВС

<b>Тип сети (стандарты беспроводного ЛВС-соединения):</b>	В соответствии с IEEE 802.11b В соответствии с IEEE 802.11g (В соответствии с Wi-Fi®)*
<b>Скорость передачи данных:</b>	DS-SS: 11/5,5/1 Мбит/с (Автоматическое переключение) OFDM: 54 / 48 / 36 / 24 / 18 / 12 / 9 / 6 Мбит/с (Автоматическое переключение)
<b>Безопасность:</b>	SSID (сетевое имя) Ключ WEP (сетевой ключ) (64/128 бит) WPA-PSK (TKIP/AES) WPA2-PSK (TKIP/AES)
<b>Используемый частотный диапазон:</b>	2.412 ГГц—2.472 ГГц
<b>Количество каналов:</b>	В соответствии с IEEE 802.11b: 13 каналов (DS-SS) (используется 1 из каналов) В соответствии с IEEE 802.11g: 13 каналов (OFDM) (используется 1 из каналов)

## ❑ Часы/оповещение

<b>Тип часов:</b>	Метод синхронизации с частотой питающей сети (в пределах ±60 секунд в месяц)
<b>Alarm (оповещение):</b>	Ежедневное оповещение/однократное оповещение: Одна система для каждого Таймер сна: Макс. 90 минут

## ❑ Блок питания

<b>Напряжение источника питания/частота:</b>	Переменный ток 230 В, 50/60 Гц
<b>Энергопотребление:</b>	55 Вт.
<b>Энергопотребление в режиме ожидания:</b>	0,3 Вт.
<b>Потребление энергии в режиме "Network Control" – "On":</b>	3 Вт.

- \* Соответствие Wi-Fi® означает, что совместная работа была протестирована и определена соответствующей представителями Wi-Fi Alliance, группы, сертифицирующей совместную работу беспроводных ЛВС-устройств.
- В целях усовершенствования технические характеристики и конструкция могут изменяться без уведомления.



## Предметный указатель

### **A**

Add New Feature	14
AES	18, 51
AirPlay	36, 38, 51
ALAC	48, 49, 51
Auto-Standby	12

### **D**

DLNA	51
------	----

### **F**

Firmware Update	12
FLAC	48, 49, 51
Friendly Name	19

### **I**

IEEE 802.11b	51
IEEE 802.11g	51
iTunes	36, 38, 51

### **L**

Last.fm	26
Last.fm Display	19

### **M**

MP3	48, 49, 51
MPEG	51
MPEG-4 AAC	48, 49, 51

### **N**

Network Control	19
-----------------	----

### **S**

Spotify	28, 50
SSID (сетевое имя)	52
Subwoofer	5

### **T**

TKIP	51
------	----

### **U**

Update Notification	13
Upgrade Notification	14

### **V**

vTuner	49, 51
--------	--------

### **W**

Wi-Fi	52
Windows Media DRM	49, 52
Windows Media Player	24, 52
WMA	48, 49, 52
WPA	18, 52
WPA2	18, 52
WPA-PSK/WPA2-PSK	52
WPS	17, 18, 52

### **Б**

Битрейт	49, 52
---------	--------

### **В**

Ввод символов	38, 41
Веб-управление	39
Воспроизведение	
iPod	31
Last.fm	26
Spotify	28
Воспроизведение в произвольном порядке	34
Запоминающее USB-устройство	34
Интернет-радио	23
Музыкальный сервер	25
Повторное воспроизведение	34
Сетевой звук	23, 49

### **З**

Задняя панель	45
---------------	----

### **И**

Импеданс акустической системы	52
Интернет-радио	23
Источник входного сигнала	21

### **К**

Кабель	
Звуковой кабель	5
Кабель Ethernet	7
Кабель для колонок	5
Кабель для сабвуфера	5
Оптический кабель	5
Карта меню	9
Ключ WEP	18, 52
Комплект поставки	1

### **М**

Музыкальный сервер	25
--------------------	----

### **Н**

Настройка	
General	10
Network	10, 15, 17, 18
Наушники	22

### **П**

Передняя панель	44
Подключение	
Громкоговоритель	5
Кабель питания	8
Сеть	7
Пульт ДУ	3, 46, 47
Элементы питания	3

### **Р**

Режим Browse	32
Режим Remote	32

### **С**

Сброс значений микропроцессора	42
Символы	17, 18, 38, 41, 42
Список избранного	30
Схема защиты	52

### **Т**

Таймер сна	22
Текущее время	11

### **Ч**

Частота дискретизации	49, 52
-----------------------	--------

### **Я**

Яркость дисплея	22
-----------------	----



## Лицензии

**Здесь перечислены лицензии на программное обеспечение, использованное в этом устройстве. Чтобы избежать разночтений, лицензии приведены на языке оригинала (английском).**

### Boost

<http://www.boost.org/>

Boost Software License - Version 1.0 - August 17th, 2003

Permission is hereby granted, free of charge, to any person or organization obtaining a copy of the software and accompanying documentation covered by this license (the "Software") to use, reproduce, display, distribute, execute, and transmit the Software, and to prepare derivative works of the Software, and to permit third-parties to whom the Software is furnished to do so, all subject to the following:

The copyright notices in the Software and this entire statement, including the above license grant, this restriction and the following disclaimer, must be included in all copies of the Software, in whole or in part, and all derivative works of the Software, unless such copies or derivative works are solely in the form of machine-executable object code generated by a source language processor.

THE SOFTWARE IS PROVIDED "AS IS", WITHOUT WARRANTY OF ANY KIND, EXPRESS OR IMPLIED, INCLUDING BUT NOT LIMITED TO THE WARRANTIES OF MERCHANTABILITY, FITNESS FOR A PARTICULAR PURPOSE, TITLE AND NON-INFRINGEMENT. IN NO EVENT SHALL THE COPYRIGHT HOLDERS OR ANYONE DISTRIBUTING THE SOFTWARE BE LIABLE FOR ANY DAMAGES OR OTHER LIABILITY, WHETHER IN CONTRACT, TORT OR OTHERWISE, ARISING FROM, OUT OF OR IN CONNECTION WITH THE SOFTWARE OR THE USE OR OTHER DEALINGS IN THE SOFTWARE.

### Expat

<http://www.jclark.com/xml/expat.html>

Expat License. Copyright (c) 1998, 1999, 2000 Thai Open Source Software Center Ltd

Permission is hereby granted, free of charge, to any person obtaining a copy of this software and associated documentation files (the "Software"), to deal in the Software without restriction, including without limitation the rights to use, copy, modify, merge, publish, distribute, sublicense, and/or sell copies of the Software, and to permit persons to whom the Software is furnished to do so, subject to the following conditions:

The above copyright notice and this permission notice shall be included in all copies or substantial portions of the Software.

THE SOFTWARE IS PROVIDED "AS IS", WITHOUT WARRANTY OF ANY KIND, EXPRESS OR IMPLIED, INCLUDING BUT NOT LIMITED TO THE WARRANTIES OF MERCHANTABILITY, FITNESS FOR A PARTICULAR PURPOSE AND NON-INFRINGEMENT. IN NO EVENT SHALL THE AUTHORS OR COPYRIGHT HOLDERS BE LIABLE FOR ANY CLAIM, DAMAGES OR OTHER LIABILITY, WHETHER IN AN ACTION OF CONTRACT,

TORT OR OTHERWISE, ARISING FROM, OUT OF OR IN CONNECTION WITH THE SOFTWARE OR THE USE OR OTHER DEALINGS IN THE SOFTWARE.

### FastDelegate

<http://www.codeproject.com/KB/cpp/FastDelegate.aspx>

THE WORK (AS DEFINED BELOW) IS PROVIDED UNDER THE TERMS OF THIS CODE PROJECT OPEN LICENSE ("LICENSE"). THE WORK IS PROTECTED BY COPYRIGHT AND/OR OTHER APPLICABLE LAW. ANY USE OF THE WORK OTHER THAN AS AUTHORIZED UNDER THIS LICENSE OR COPYRIGHT LAW IS PROHIBITED.

BY EXERCISING ANY RIGHTS TO THE WORK PROVIDED HEREIN, YOU ACCEPT AND AGREE TO BE BOUND BY THE TERMS OF THIS LICENSE. THE AUTHOR GRANTS YOU THE RIGHTS CONTAINED HEREIN IN CONSIDERATION OF YOUR ACCEPTANCE OF SUCH TERMS AND CONDITIONS. IF YOU DO NOT AGREE TO ACCEPT AND BE BOUND BY THE TERMS OF THIS LICENSE, YOU CANNOT MAKE ANY USE OF THE WORK.

#### 1. Definitions.

- a. "Articles" means, collectively, all articles written by Author which describes how the Source Code and Executable Files for the Work may be used by a user.
- b. "Author" means the individual or entity that offers the Work under the terms of this License.
- c. "Derivative Work" means a work based upon the Work or upon the Work and other pre-existing works.
- d. "Executable Files" refer to the executables, binary files, configuration and any required data files included in the Work.
- e. "Publisher" means the provider of the website, magazine, CD-ROM, DVD or other medium from or by which the Work is obtained by You.
- f. "Source Code" refers to the collection of source code and configuration files used to create the Executable Files.
- g. "Standard Version" refers to such a Work if it has not been modified, or has been modified in accordance with the consent of the Author, such consent being in the full discretion of the Author.
- h. "Work" refers to the collection of files distributed by the Publisher, including the Source Code, Executable Files, binaries, data files, documentation, whitepapers and the Articles.

i. "You" is you, an individual or entity wishing to use the Work and exercise your rights under this License.

2. Fair Use/Fair Use Rights. Nothing in this License is intended to reduce, limit, or restrict any rights arising from fair use, fair dealing, first sale or other limitations on the exclusive rights of the copyright owner under copyright law or other applicable laws.

3. License Grant. Subject to the terms and conditions of this License, the Author hereby grants You a worldwide, royalty-free, non-exclusive, perpetual (for the duration of the applicable copyright) license to exercise the rights in the Work as stated below:

- a. You may use the standard version of the Source Code or Executable Files in Your own applications.
- b. You may apply bug fixes, portability fixes and other modifications obtained from the Public Domain or from the Author. A Work modified in such a way shall still be considered the standard version and will be subject to this License.

c. You may otherwise modify Your copy of this Work (excluding the Articles) in any way to create a Derivative Work, provided that You insert a prominent notice in each changed file stating how, when and where You changed that file.

d. You may distribute the standard version of the Executable Files and Source Code or Derivative Work in aggregate with other (possibly commercial) programs as part of a larger (possibly commercial) software distribution.

e. The Articles discussing the Work published in any form by the author may not be distributed or republished without the Author's consent. The author retains copyright to any such Articles. You may use the Executable Files and Source Code pursuant to this License but you may not repost or republish or otherwise distribute or make available the Articles, without the prior written consent of the Author.

Any subroutines or modules supplied by You and linked into the Source Code or Executable Files this Work shall not be considered part of this Work and will not be subject to the terms of this License.

4. Patent License. Subject to the terms and conditions of this License, each Author hereby grants to You a perpetual, worldwide, non-exclusive, no-charge, royalty-free, irrevocable (except as stated in this section) patent license to make, have made, use, import, and otherwise transfer the Work.

5. Restrictions. The license granted in Section 3 above is expressly made subject to and limited by the following restrictions:

- a. You agree not to remove any of the original copyright, patent, trademark, and attribution notices and associated disclaimers that may appear in the Source Code or Executable Files.
- b. You agree not to advertise or in any way imply that this Work is a product of Your own.
- c. The name of the Author may not be used to endorse or promote products derived from the Work without the prior written consent of the Author.
- d. You agree not to sell, lease, or rent any part of the Work. This does not restrict you from including the Work or any part of the Work inside a larger software distribution that itself is being sold. The Work by itself, though, cannot be sold, leased or rented.
- e. You may distribute the Executable Files and Source Code only under the terms of this License, and You must include a copy of, or the Uniform Resource Identifier for, this License with every copy of the Executable Files or Source Code You distribute and ensure that anyone receiving such Executable Files and Source Code agrees that the terms of this License apply to such Executable Files and/or Source Code. You may not offer or impose any terms on the Work that alter or restrict the terms of this License or the recipients' exercise of the rights granted hereunder. You may not sublicense the Work. You must keep intact all notices that refer to this License and to the disclaimer of warranties. You may not distribute the Executable Files or Source Code with any technological measures that control access or use of the Work in a manner inconsistent with the terms of this License.
- f. You agree not to use the Work for illegal, immoral or improper purposes, or on pages containing illegal, immoral or improper material. The Work is subject to

applicable export laws. You agree to comply with all such laws and regulations that may apply to the Work after Your receipt of the Work.

6. Representations, Warranties and Disclaimer. THIS WORK IS PROVIDED "AS IS", "WHERE IS" AND "AS AVAILABLE", WITHOUT ANY EXPRESS OR IMPLIED WARRANTIES OR CONDITIONS OR GUARANTEES. YOU, THE USER, ASSUME ALL RISK IN ITS USE, INCLUDING COPYRIGHT INFRINGEMENT, PATENT INFRINGEMENT, SUITABILITY, ETC. AUTHOR EXPRESSLY DISCLAIMS ALL EXPRESS, IMPLIED OR STATUTORY WARRANTIES OR CONDITIONS, INCLUDING WITHOUT LIMITATION, WARRANTIES OR CONDITIONS OF MERCHANTABILITY, MERCHANTABLE QUALITY OR FITNESS FOR A PARTICULAR PURPOSE, OR ANY WARRANTY OF TITLE OR NON-INFRINGEMENT, OR THAT THE WORK (OR ANY PORTION THEREOF) IS CORRECT, USEFUL, BUG-FREE OR FREE OF VIRUSES. YOU MUST PASS THIS DISCLAIMER ON WHENEVER YOU DISTRIBUTE THE WORK OR DERIVATIVE WORKS.

7. Indemnity. You agree to defend, indemnify and hold harmless the Author and the Publisher from and against any claims, suits, losses, damages, liabilities, costs, and expenses (including reasonable legal or attorneys' fees) resulting from or relating to any use of the Work by You.

8. Limitation on Liability. EXCEPT TO THE EXTENT REQUIRED BY APPLICABLE LAW, IN NO EVENT WILL THE AUTHOR OR THE PUBLISHER BE LIABLE TO YOU ON ANY LEGAL THEORY FOR ANY SPECIAL, INCIDENTAL, CONSEQUENTIAL, PUNITIVE OR EXEMPLARY DAMAGES ARISING OUT OF THIS LICENSE OR THE USE OF THE WORK OR OTHERWISE, EVEN IF THE AUTHOR OR THE PUBLISHER HAS BEEN ADVISED OF THE POSSIBILITY OF SUCH DAMAGES.

#### 9. Termination.

a. This License and the rights granted hereunder will terminate automatically upon any breach by You of any term of this License. Individuals or entities who have received Derivative Works from You under this License, however, will not have their licenses terminated provided such individuals or entities remain in full compliance with those licenses. Sections 1, 2, 6, 7, 8, 9, 10 and 11 will survive any termination of this License.

b. If You bring a copyright, trademark, patent or any other infringement claim against any contributor over infringements You claim are made by the Work, your License from such contributor to the Work ends automatically.

c. Subject to the above terms and conditions, this License is perpetual (for the duration of the applicable copyright in the Work). Notwithstanding the above, the Author reserves the right to release the Work under different license terms or to stop distributing the Work at any time; provided, however that any such election will not serve to withdraw this License (or any other license that has been, or is required to be, granted under the terms of this License), and this License will continue in full force and effect unless terminated as stated above.

10. Publisher. The parties hereby confirm that the Publisher shall not, under any circumstances, be responsible for and shall not have any liability in respect of the subject matter of this License. The Publisher makes no warranty

whatsoever in connection with the Work and shall not be liable to You or any party on any legal theory for any damages whatsoever, including without limitation any general, special, incidental or consequential damages arising in connection to this license. The Publisher reserves the right to cease making the Work available to You at any time without notice

#### 11. Miscellaneous

- a. This License shall be governed by the laws of the location of the head office of the Author or if the Author is an individual, the laws of location of the principal place of residence of the Author.
- b. If any provision of this License is invalid or unenforceable under applicable law, it shall not affect the validity or enforceability of the remainder of the terms of this License, and without further action by the parties to this License, such provision shall be reformed to the minimum extent necessary to make such provision valid and enforceable.
- c. No term or provision of this License shall be deemed waived and no breach consented to unless such waiver or consent shall be in writing and signed by the party to be charged with such waiver or consent.
- d. This License constitutes the entire agreement between the parties with respect to the Work licensed herein. There are no understandings, agreements or representations with respect to the Work not specified herein. The Author shall not be bound by any additional provisions that may appear in any communication from You. This License may not be modified without the mutual written agreement of the Author and You

## ❑ libogg

<http://www.xiph.org/ogg/>

Copyright (c) 2002, Xiph.org Foundation

Redistribution and use in source and binary forms, with or without modification, are permitted provided that the following conditions are met:

- Redistributions of source code must retain the above copyright notice, this list of conditions and the following disclaimer.
- Redistributions in binary form must reproduce the above copyright notice, this list of conditions and the following disclaimer in the documentation and/or other materials provided with the distribution.
- Neither the name of the Xiph.org Foundation nor the names of its contributors may be used to endorse or promote products derived from this software without specific prior written permission.

THIS SOFTWARE IS PROVIDED BY THE COPYRIGHT HOLDERS AND CONTRIBUTORS "AS IS" AND ANY EXPRESS OR IMPLIED WARRANTIES, INCLUDING, BUT NOT LIMITED TO, THE IMPLIED WARRANTIES OF MERCHANTABILITY AND FITNESS FOR A PARTICULAR PURPOSE ARE DISCLAIMED. IN NO EVENT SHALL THE FOUNDATION OR CONTRIBUTORS BE LIABLE FOR ANY DIRECT, INDIRECT, INCIDENTAL, SPECIAL, EXEMPLARY, OR CONSEQUENTIAL DAMAGES (INCLUDING, BUT NOT LIMITED TO, PROCUREMENT OF SUBSTITUTE GOODS OR SERVICES; LOSS OF USE, DATA, OR PROFITS; OR BUSINESS INTERRUPTION) HOWEVER CAUSED AND ON

ANY THEORY OF LIABILITY, WHETHER IN CONTRACT, STRICT LIABILITY, OR TORT (INCLUDING NEGLIGENCE OR OTHERWISE) ARISING IN ANY WAY OUT OF THE USE OF THIS SOFTWARE, EVEN IF ADVISED OF THE POSSIBILITY OF SUCH DAMAGE.

## ❑ libvorbis

<http://www.xiph.org/vorbis/>

Copyright (c) 2002-2004 Xiph.org Foundation

Redistribution and use in source and binary forms, with or without modification, are permitted provided that the following conditions are met:

- Redistributions of source code must retain the above copyright notice, this list of conditions and the following disclaimer.
- Redistributions in binary form must reproduce the above copyright notice, this list of conditions and the following disclaimer in the documentation and/or other materials provided with the distribution.
- Neither the name of the Xiph.org Foundation nor the names of its contributors may be used to endorse or promote products derived from this software without specific prior written permission.

THIS SOFTWARE IS PROVIDED BY THE COPYRIGHT HOLDERS AND CONTRIBUTORS "AS IS" AND ANY EXPRESS OR IMPLIED WARRANTIES, INCLUDING, BUT NOT LIMITED TO, THE IMPLIED WARRANTIES OF MERCHANTABILITY AND FITNESS FOR A PARTICULAR PURPOSE ARE DISCLAIMED. IN NO EVENT SHALL THE FOUNDATION OR CONTRIBUTORS BE LIABLE FOR ANY DIRECT, INDIRECT, INCIDENTAL, SPECIAL, EXEMPLARY, OR CONSEQUENTIAL DAMAGES (INCLUDING, BUT NOT LIMITED TO, PROCUREMENT OF SUBSTITUTE GOODS OR SERVICES; LOSS OF USE, DATA, OR PROFITS; OR BUSINESS INTERRUPTION) HOWEVER CAUSED AND ON ANY THEORY OF LIABILITY, WHETHER IN CONTRACT, STRICT LIABILITY, OR TORT (INCLUDING NEGLIGENCE OR OTHERWISE) ARISING IN ANY WAY OUT OF THE USE OF THIS SOFTWARE, EVEN IF ADVISED OF THE POSSIBILITY OF SUCH DAMAGE.

## ❑ Tremolo

<http://wss.co.uk/pinknoise/tremolo>

Copyright (C) 2002-2009 Xiph.org Foundation Changes Copyright (C) 2009-2010 Robin Watts for Pinknoise Productions Ltd

Redistribution and use in source and binary forms, with or without modification, are permitted provided that the following conditions are met:

- Redistributions of source code must retain the above copyright notice, this list of conditions and the following disclaimer.
- Redistributions in binary form must reproduce the above copyright notice, this list of conditions and the following disclaimer in the documentation and/or other materials provided with the distribution.

- Neither the name of the Xiph.org Foundation nor the names of its contributors may be used to endorse or promote products derived from this software without specific prior written permission.

THIS SOFTWARE IS PROVIDED BY THE COPYRIGHT HOLDERS AND CONTRIBUTORS "AS IS" AND ANY EXPRESS OR IMPLIED WARRANTIES, INCLUDING, BUT NOT LIMITED TO, THE IMPLIED WARRANTIES OF MERCHANTABILITY AND FITNESS FOR A PARTICULAR PURPOSE ARE DISCLAIMED. IN NO EVENT SHALL THE FOUNDATION OR CONTRIBUTORS BE LIABLE FOR ANY DIRECT, INDIRECT, INCIDENTAL, SPECIAL, EXEMPLARY, OR CONSEQUENTIAL DAMAGES (INCLUDING, BUT NOT LIMITED TO, PROCUREMENT OF SUBSTITUTE GOODS OR SERVICES; LOSS OF USE, DATA, OR PROFITS; OR BUSINESS INTERRUPTION) HOWEVER CAUSED AND ON ANY THEORY OF LIABILITY, WHETHER IN CONTRACT, STRICT LIABILITY, OR TORT (INCLUDING NEGLIGENCE OR OTHERWISE) ARISING IN ANY WAY OUT OF THE USE OF THIS SOFTWARE, EVEN IF ADVISED OF THE POSSIBILITY OF SUCH DAMAGE.

## ❑ Tremor

<http://wiki.xiph.org/index.php/Tremor>

Copyright (c) 2002, Xiph.org Foundation

Redistribution and use in source and binary forms, with or without modification, are permitted provided that the following conditions are met:

- Redistributions of source code must retain the above copyright notice, this list of conditions and the following disclaimer.
- Redistributions in binary form must reproduce the above copyright notice, this list of conditions and the following disclaimer in the documentation and/or other materials provided with the distribution.
- Neither the name of the Xiph.org Foundation nor the names of its contributors may be used to endorse or promote products derived from this software without specific prior written permission.

THIS SOFTWARE IS PROVIDED BY THE COPYRIGHT HOLDERS AND CONTRIBUTORS "AS IS" AND ANY EXPRESS OR IMPLIED WARRANTIES, INCLUDING, BUT NOT LIMITED TO, THE IMPLIED WARRANTIES OF MERCHANTABILITY AND FITNESS FOR A PARTICULAR PURPOSE ARE DISCLAIMED. IN NO EVENT SHALL THE FOUNDATION OR CONTRIBUTORS BE LIABLE FOR ANY DIRECT, INDIRECT, INCIDENTAL, SPECIAL, EXEMPLARY, OR CONSEQUENTIAL DAMAGES (INCLUDING, BUT NOT LIMITED TO, PROCUREMENT OF SUBSTITUTE GOODS OR SERVICES; LOSS OF USE, DATA, OR PROFITS; OR BUSINESS INTERRUPTION) HOWEVER CAUSED AND ON ANY THEORY OF LIABILITY, WHETHER IN CONTRACT, STRICT LIABILITY, OR TORT (INCLUDING NEGLIGENCE OR OTHERWISE) ARISING IN ANY WAY OUT OF THE USE OF THIS SOFTWARE, EVEN IF ADVISED OF THE POSSIBILITY OF SUCH DAMAGE.

## ❑ Mersenne Twister

<http://www.math.sci.hiroshima-u.ac.jp/~m-mat/MT/MT2002/CODES/mt19937ar.c>

Copyright (C) 1997 - 2002, Makoto Matsumoto and Takuji Nishimura,  
All rights reserved.

Redistribution and use in source and binary forms, with or without modification, are permitted provided that the following conditions are met:

1. Redistributions of source code must retain the above copyright notice, this list of conditions and the following disclaimer.
2. Redistributions in binary form must reproduce the above copyright notice, this list of conditions and the following disclaimer in the documentation and/or other materials provided with the distribution.
3. The names of its contributors may not be used to endorse or promote products derived from this software without specific prior written permission.

THIS SOFTWARE IS PROVIDED BY THE COPYRIGHT HOLDERS AND CONTRIBUTORS "AS IS" AND ANY EXPRESS OR IMPLIED WARRANTIES, INCLUDING, BUT NOT LIMITED TO, THE IMPLIED WARRANTIES OF MERCHANTABILITY AND FITNESS FOR A PARTICULAR PURPOSE ARE DISCLAIMED. IN NO EVENT SHALL THE COPYRIGHT OWNER OR CONTRIBUTORS BE LIABLE FOR ANY DIRECT, INDIRECT, INCIDENTAL, SPECIAL, EXEMPLARY, OR CONSEQUENTIAL DAMAGES (INCLUDING, BUT NOT LIMITED TO, PROCUREMENT OF SUBSTITUTE GOODS OR SERVICES; LOSS OF USE, DATA, OR PROFITS; OR BUSINESS INTERRUPTION) HOWEVER CAUSED AND ON ANY THEORY OF LIABILITY, WHETHER IN CONTRACT, STRICT LIABILITY, OR TORT (INCLUDING NEGLIGENCE OR OTHERWISE) ARISING IN ANY WAY OUT OF THE USE OF THIS SOFTWARE, EVEN IF ADVISED OF THE POSSIBILITY OF SUCH DAMAGE.

## ❑ zlib

<http://www.zlib.net/>

zlib.h – interface of the 'zlib' general purpose compression library version 1.2.3, July 18th, 2005

Copyright (C) 1995-2004 Jean-loup Gailly and Mark Adler

This software is provided 'as-is', without any express or implied warranty. In no event will the authors be held liable for any damages arising from the use of this software.

Permission is granted to anyone to use this software for any purpose, including commercial applications, and to alter it and redistribute it freely, subject to the following restrictions:

1. The origin of this software must not be misrepresented; you must not claim that you wrote the original software. If you use this software in a product, an acknowledgment in the product documentation would be appreciated but is not required.
2. Altered source versions must be plainly marked as such, and must not be misrepresented as being the original software.
3. This notice may not be removed or altered from any source distribution.

Jean-loup Gailly [jloup@gzip.org](mailto:jloup@gzip.org), Mark Adler [madler@alumni.caltech.edu](mailto:madler@alumni.caltech.edu)

## **cURL**

<http://curl.haxx.se>

### COPYRIGHT AND PERMISSION NOTICE

Copyright (c) 1996 - 2011, Daniel Stenberg, <[daniel@haxx.se](mailto:daniel@haxx.se)>.

All rights reserved.

Permission to use, copy, modify, and distribute this software for any purpose with or without fee is hereby granted, provided that the above copyright notice and this permission notice appear in all copies.

THE SOFTWARE IS PROVIDED "AS IS", WITHOUT WARRANTY OF ANY KIND, EXPRESS OR IMPLIED, INCLUDING BUT NOT LIMITED TO THE WARRANTIES OF MERCHANTABILITY, FITNESS FOR A PARTICULAR PURPOSE AND NONINFRINGEMENT OF THIRD PARTY RIGHTS. IN NO EVENT SHALL THE AUTHORS OR COPYRIGHT HOLDERS BE LIABLE FOR ANY CLAIM, DAMAGES OR OTHER LIABILITY, WHETHER IN AN ACTION OF CONTRACT, TORT OR OTHERWISE, ARISING FROM, OUT OF OR IN CONNECTION WITH THE SOFTWARE OR THE USE OR OTHER DEALINGS IN THE SOFTWARE.

Except as contained in this notice, the name of a copyright holder shall not be used in advertising or otherwise to promote the sale, use or other dealings in this Software without prior written authorization of the copyright holder.

## **c-ares**

<http://c-ares.haxx.se>

Copyright 1998 by the Massachusetts Institute of Technology.

Permission to use, copy, modify, and distribute this software and its documentation for any purpose and without fee is hereby granted, provided that the above copyright notice appear in all copies and that both that copyright notice and this permission notice appear in supporting documentation, and that the name of M.I.T. not be used in advertising or publicity pertaining to distribution of the software without specific, written prior permission. M.I.T. makes no representations about the suitability of this software for any purpose. It is provided "as is" without express or implied warranty.

## **Информация о лицензии на программное обеспечение, используемое в устройстве**

### **О лицензиях GPL (GNU-General Public License) и LGPL (GNU Lesser General Public License)**

В этом продукте использовано ПО, распространяемое по лицензиям GPL и LGPL, а также ПО, выпущенное сторонними компаниями.

Приобретя этот продукт, вы можете извлекать из него исходный код использованных программ с лицензиями GPL или LGPL, изменять и распространять его.

DENON предоставляет исходный код программ с лицензиями GPL и LGPL за соответствующую плату при обращении в сервисный центр. Тем не менее компания не предоставляет никаких гарантий относительно исходного кода программ. Поддержка клиентов по вопросам, связанным с исходным кодом, не осуществляется.

# Размеры

Единицы измерения: мм

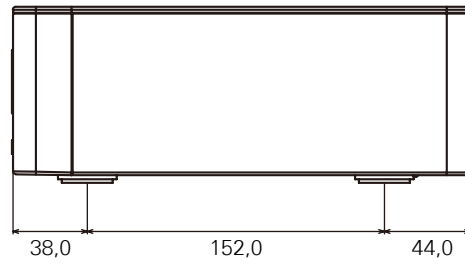
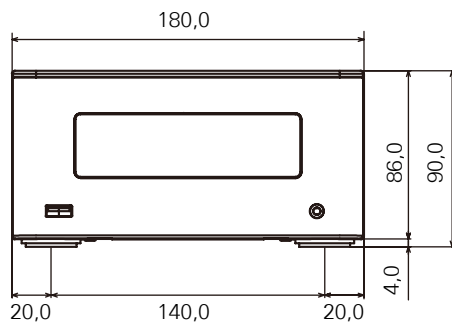
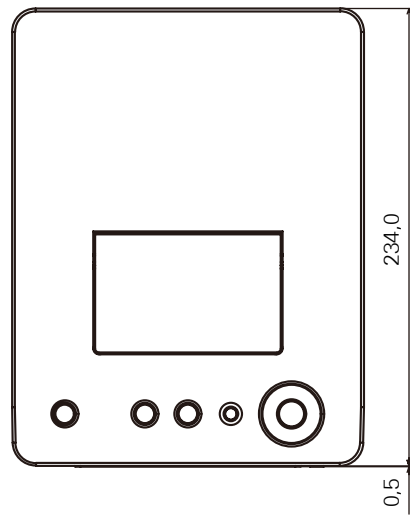

Вес: 2,2 кг

