

DENON®

D-T1

CD РЕСИВЕР

Руководство пользователя

Передняя
панель

Задняя
панель

Пульт дистанционного
управления

Предметный
указатель



Комплект поставки	5
Установка батареек	6
Диапазон действия пульта ДУ	6
Отличительные особенности	7
Наименования и назначение составных частей	8
Передняя панель	8
Задняя панель	11
Пульт дистанционного управления	13

Соединения

Подсоединение акустической системы	17
Подключение кабелей к акустической системе	17
Подсоединение акустической системы	18
Подключение аналогового устройства	19
Подключение цифрового устройства	19
Подключение антенны FM/AM	20
Подключение кабеля питания	22



Воспроизведение

Базовая эксплуатация	24
Включение питания	24
Переключение питания в режим ожидания	24
Выбор источника входного сигнала	25
Регулировка уровня громкости	25
Временное отключение звука (выключение звука)	25
Воспроизведение компакт-дисков	26
Воспроизведение компакт-дисков	26
Воспроизведение треков в заданном порядке (запрограммированное воспроизведение)	27
Воспроизведение дисков DATA CD	28
Воспроизведение файлов	29
Прослушивание FM/AM-радиостанций	30
Прослушивание FM/AM-радиостанций	30
Предварительная настройка FM/AM-станций	31
Прослушивание предустановленной радиостанции	31
Настройка предустановленных каналов и изменение частоты приема на основном блоке	32
Сведения об RDS	32

Прослушивание музыки на устройстве Bluetooth	33
Прослушивание музыки на устройстве Bluetooth	34
Сопряжение с другими Bluetooth-устройствами	35
Отключение от Bluetooth	36
Настройка ждущего режима Bluetooth	36
Повторное подключение к данному устройству с Bluetooth-устройства	37
Воспроизведение с цифрового входа	38
Воспроизведение с аналогового входа	39
Удобные функции	40
Регулировка тембра	41
Регулировка яркости дисплея	42



Установки

Установка времени, воспроизведения таймера и таймера сна	44
Установка текущего времени	44
Постоянное отображение часов	45
Установка воспроизведения таймера	46
Установка режима воспроизведения таймера	47
Режим автоматического отключения	47
Настройка автоматического ждущего режима	48
Выключение автоматического ждущего режима	48
Включение автоматического ждущего режима	48

Рекомендации

Рекомендации	50
Устранение неполадок	51
Возврат к заводским настройкам	59

Приложение

Воспроизведение дисков DATA CD	60
DIGITAL IN	61
Воспроизведение с устройств Bluetooth	61
О дисках	62
Режим запоминания настроек при выключении	64
Словарь терминов	65
Сведения о торговых марках	66
Технические характеристики	67
Предметный указатель	71









Благодарим за приобретение устройства Denon.

Чтобы гарантировать его бесперебойную работу, пожалуйста, внимательно прочтите настоящее руководство пользователя, прежде чем приступить к эксплуатации изделия.

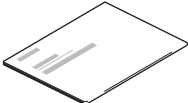
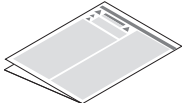
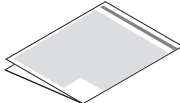
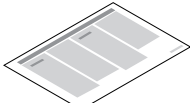
Ознакомившись с руководством, используйте его в дальнейшей работе с устройством.

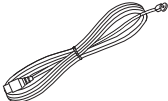
Комплект поставки

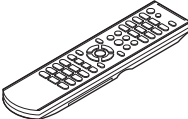
Убедитесь в наличии следующих компонентов в комплекте поставки изделия:

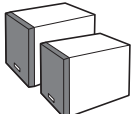
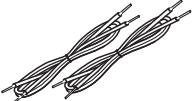
 <p>Краткое руководство пользователя</p>	 <p>Правила техники безопасности</p>	 <p>Предупреждение относительно батареек</p>	 <p>Примечания по радио</p>	 <p>Сетевой шнур</p>
 <p>Комнатная FM-антенна</p>	 <p>Рамочная AM-антенна</p>	 <p>Пульт дистанционного управления (RC-1229)</p>	 <p>Батарейки LR03/AAA</p>	 <p>Динамики</p>
 <p>Акустические кабели</p>				



Установка батареек

- 1** Подвиньте заднюю крышку в направлении стрелки и снимите ее.

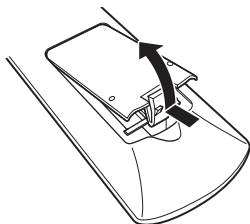

- 2** Вставьте две батареи в отсек для батарей надлежащим образом как показано.

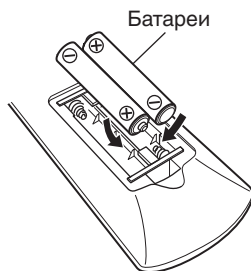

- 3** Вставьте заднюю крышку на место.

Передняя
панель

Задняя
панель

Пульт дистанционного
управления

6

Предметный
указатель



ПРИМЕЧАНИЕ

- Чтобы предотвратить ущерб или утечку жидкости из батареек:
 - Запрещается пользоваться новой батарейкой вместе со старой.
 - Запрещается пользоваться батарейками разных типов.
- Извлекайте батарейки из пульта дистанционного управления при продолжительном перерыве в его использовании.
- В случае утечки жидкости из батареек тщательно вытрите жидкость в отсеке для батареек и вставьте новые батарейки.

Диапазон действия пульта ДУ

При управлении направляйте пульт ДУ на датчик ДУ.

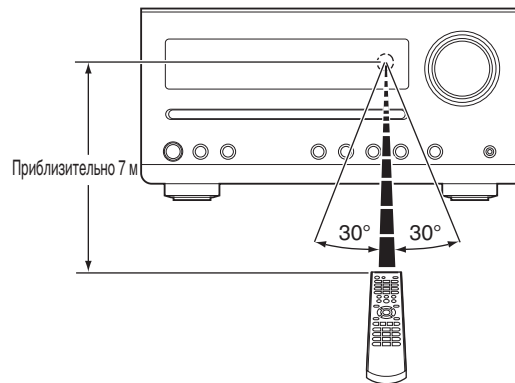

Отличительные особенности

- **Высококачественный усилитель обеспечивает улучшение качества звучания**
Устройство оснащено высококачественными усилительными каскадами мощностью 15 Вт + 15 Вт (6 Ω/Ом).
- **Простая и надежная схемотехника для получения чистого звука без окрашивания**
Обеспечивает высокое качество звучания на основе простой и надежной концепции. Имеет простые схемы и короткие тракты сигнала, а также все неблагоприятные влияния на качество звука сведены к минимуму.
- **Автоматический режим ожидания**
Данное устройство также поддерживает автоматический режим ожидания, который активируется, если устройство не используется в течение 15 минут.
- **Низкая потребляемая мощность в режиме ожидания**
Данное устройство было разработано с учетом требований по охране окружающей среды и потребляет всего 0,3 Вт в режиме ожидания.
- **Пульт дистанционного управления**
В комплект поставки данного устройства входит пульт дистанционного управления. Кнопки на нем расположены таким образом, чтобы обеспечивать максимальную простоту и комфорт использования.
- **Оснащен оптическим цифровым источником аудиосигнала, благодаря чему возможно подключение к цифровым устройствам или телевизору**
Вы можете подключать аудио с телевизора или медиа-проигрывателя к цифровому входу, чтобы наслаждаться впечатляющим, высококачественным звуком.
- **Беспроводное подключение к устройствам с поддержкой Bluetooth (📶 стр. 33)**
Вы можете подключить устройства с поддержкой Bluetooth, такие как смартфоны и планшеты, к данному устройству для прослушивания музыки, в то же время просматривая электронную почту и веб-сайты на расстоянии от данного устройства. Кроме того, данное устройство поддерживает высококачественные звуковые кодеки, AAC, чтобы Вы смогли насладиться музыкой и играми с мощным звуком.
- **Компактные динамики с высоким качеством звучания**
Динамики оснащаются высокочастотной головкой с диффузором из мягкого материала и низкочастотной головкой с бумажным диффузором шириной 12 см. Вместе с каналом фазоинвертора в задней части они оба способствуют четкому звуку и повышению качества и чистоты звука.



Наименования и назначение составных частей

Передняя панель

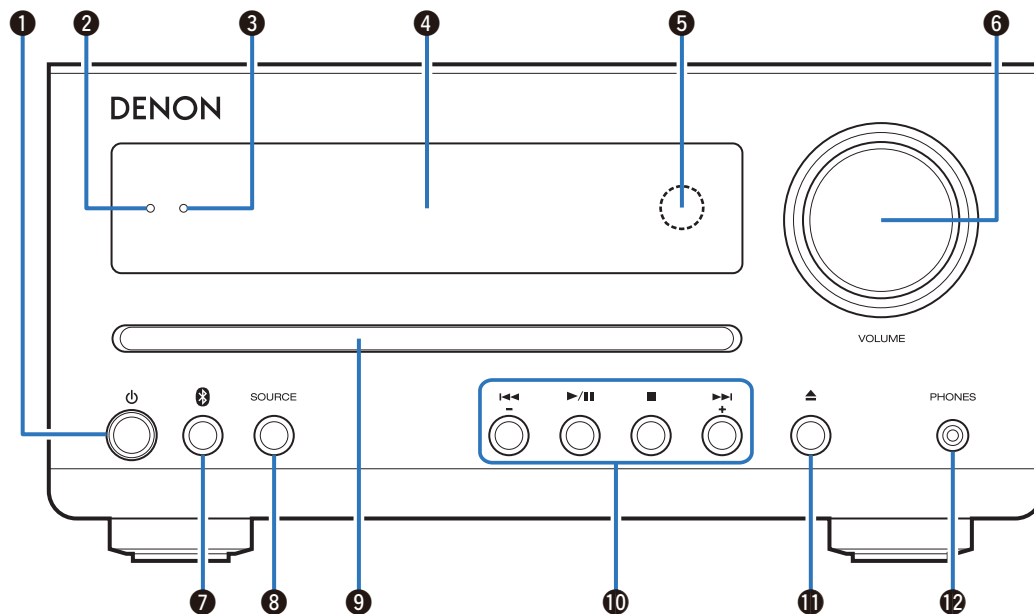

Подробности можно узнать на следующей странице.



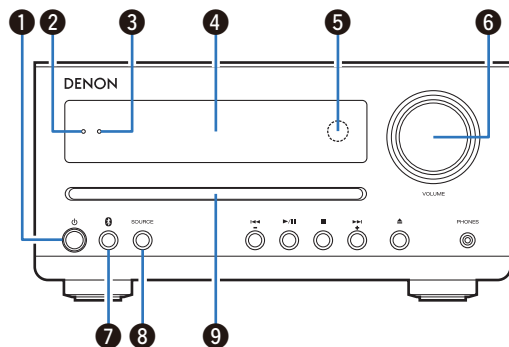

1 Кнопка включения питания (⏻)

Включает устройство и выключает его (режим ожидания). (📖 стр. 24)



- Когда включен режим "CLK MODE", с помощью этой кнопки производится переключение между нормальным режимом и режимом часов. (📖 стр. 45)

2 Индикатор питания

Цвет индикатора питания отражает текущий режим:

- Питание включено: зеленый
- Обычный режим ожидания: выкл
- Режим ожидания с функцией оповещения: оранжевый (📖 стр. 46)

3 Индикатор Bluetooth

Данный индикатор горит непрерывно или мигает, в зависимости от статуса соединения Bluetooth.

- "Прослушивание музыки на устройстве Bluetooth" (📖 стр. 34)
- "Настройка ждущего режима Bluetooth" (📖 стр. 36)

4 Дисплей

Используется для отображения информации.

5 Датчик пульта ДУ

Используется для приема сигналов от пульта дистанционного управления. (📖 стр. 6)

6 Регулятор VOLUME

Регулировка громкости звука. (📖 стр. 25)

7 Кнопка Bluetooth (📶)

Используется для переключения входного сигнала на Bluetooth. Ее также нужно нажать во время операции сопряжения. (📖 стр. 33)

8 Кнопка SOURCE

Используются для выбора источника входного сигнала. (📖 стр. 25)

9 Дисковод

Используется для установки диска. (📖 стр. 26)



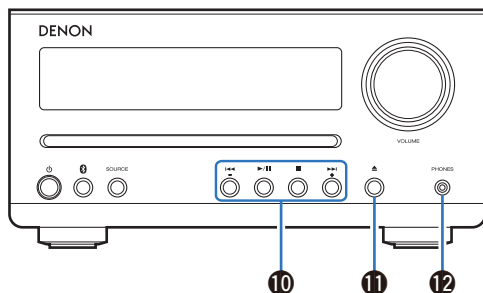

10 Системные кнопки

Используются для выполнения операций воспроизведения.

Кнопки предустановленных станций/настройки (-, +)

Используются для выбора FM- и AM-радиостанции. (☞ стр. 30)

11 Кнопка извлечения компакт-диска (⏏)

Извлечение диска.

12 Штекер наушников (PHONES)

Используются для подключения наушников.

При подключении наушников к этому разъему звук перестанет выводиться через акустическую систему.

ПРИМЕЧАНИЕ

- Чтобы предотвратить ухудшение слуха, не следует слишком сильно увеличивать уровень громкости при использовании наушников.



Задняя панель

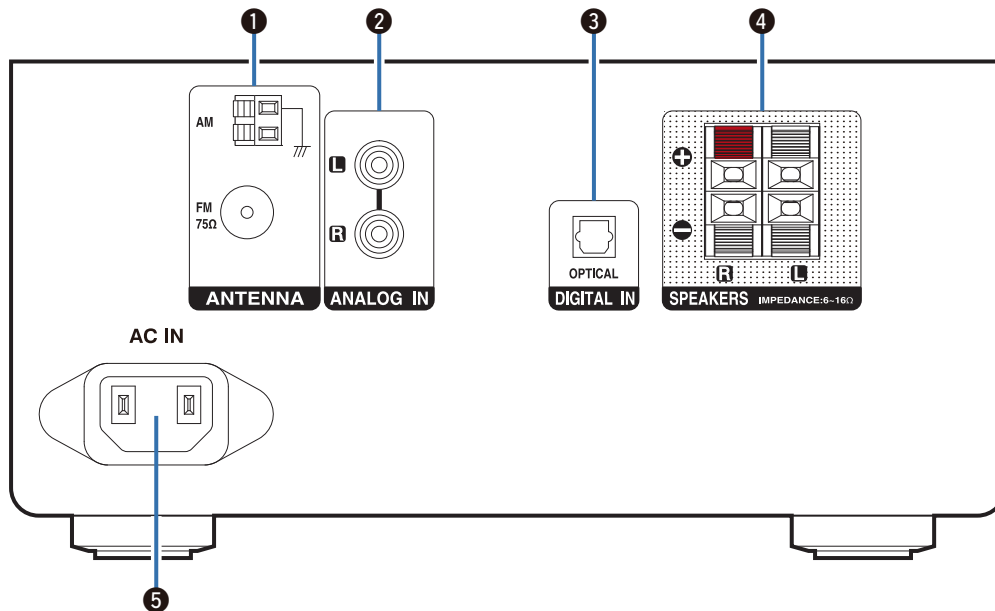

Подробности можно узнать на следующей странице.



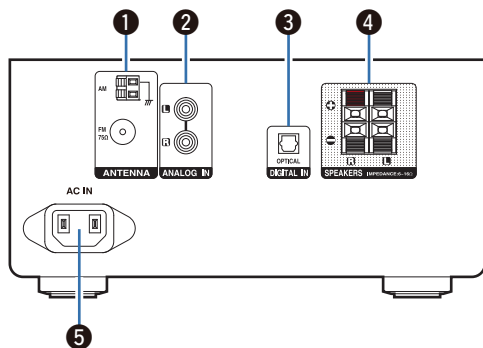

1 Гнездо антенны (ANTENNA)

Используется для подключения FM-антенн и рамочных AM-антенн. (☞ [стр. 20](#))

2 Разъемы ANALOG IN

Соединение с устройством с разъемами аналоговых аудиовыходов. (☞ [стр. 19](#))

3 Разъем DIGITAL IN

Соединение с устройством с цифровыми разъемами аудиовыходов. (☞ [стр. 19](#))

4 Клеммы динамиков (SPEAKERS)

Используются для подключения динамиков. (☞ [стр. 17](#))

5 Вход AC (AC IN)

Используется для подключения шнура питания. (☞ [стр. 22](#))



Пульт дистанционного управления

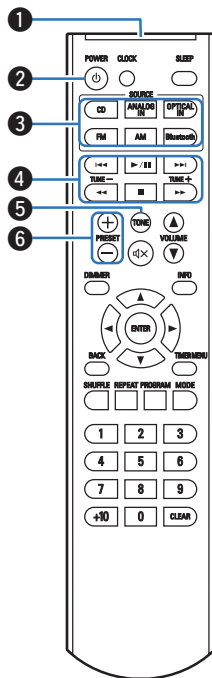

- 1 Передатчик сигнала дистанционного управления**
Используется для передачи сигналов от пульта дистанционного управления. (☞ [стр. 6](#))
- 2 Кнопка POWER (⏻)**
Используется для включения питания/перехода в режим ожидания. (☞ [стр. 24](#))
- 3 Кнопки выбора источника входного сигнала**
Используются для выбора источника входного сигнала. (☞ [стр. 25](#))
- 4 Системные кнопки**
Используются для выполнения операций воспроизведения.
Кнопки настройки (TUNE +, -)
Используются для выбора FM- и AM-радиостанции. (☞ [стр. 30](#))
- 5 Кнопка TONE**
Регулировка уровня громкости. (☞ [стр. 41](#))
- 6 Кнопки предварительной установки (PRESET +, -)**
Используются для выбора запрограммированных радиостанций. (☞ [стр. 31](#))



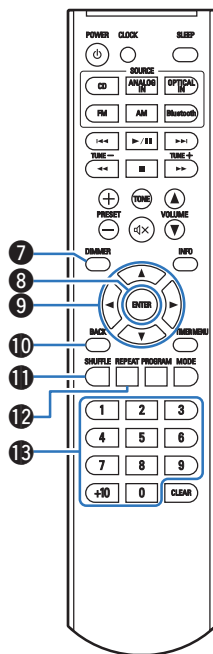

- 7 **Кнопка DIMMER**
Регулирует яркость дисплея данного устройства. (☞ стр. 42)
- 8 **Кнопка ENTER**
Определяет выбор.
- 9 **Кнопки курсора (Δ▽◀▶)**
Используются для выбора пунктов.
- 10 **Кнопка BACK**
Возвращает к предыдущему пункту.
- 11 **Кнопка SHUFFLE**
Воспроизводит дорожки в случайном порядке.
- 12 **Кнопка REPEAT**
Используется для переключения на режим повторного воспроизведения.
- 13 **Кнопки с цифрами (0 – 9, +10)**
Используются для ввода цифр в устройство.

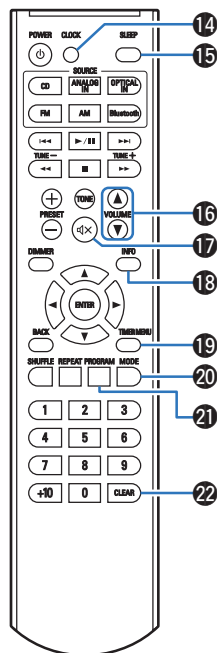

**14 Кнопка CLOCK**

Выводит на устройстве текущее время. (☞ стр. 44)

15 Кнопка SLEEP

Используется для установки таймера сна. (☞ стр. 47)

16 Кнопки VOLUME (▲▼)

Регулировка громкости звука. (☞ стр. 25)

17 Кнопка отключения звука (⊘)

Заглушает выходной аудиосигнал. (☞ стр. 25)

18 Кнопка информации (INFO)

Переключение информации о дорожке, отображающейся на дисплее в процессе воспроизведения.

19 Кнопка TIMER MENU

На дисплее устройства отображается меню настройки таймера. (☞ стр. 44)

20 Кнопка MODE

- Используется для переключения режима работы для настройки FM. (☞ стр. 30)
- Используется для переключения диапазона воспроизведения на CD с данными. (☞ стр. 29)
- Используется для подключения, отключения и сопряжения с Bluetooth-устройствами. (☞ стр. 33)

21 Кнопка PROGRAM

Используется для задания программы воспроизведения. (☞ стр. 27)

22 Кнопка CLEAR

Отменяет настройки.



■ Содержание

Подсоединение акустической системы	17
Подключение аналогового устройства	19
Подключение цифрового устройства	19
Подключение антенны FM/AM	20
Подключение кабеля питания	22

ПРИМЕЧАНИЕ

- Не включайте устройство в розетку, пока не будут подсоединены все компоненты.
- Не объединяйте в один жгут шнур питания и соединительные кабели. Это может привести к образованию помех.

■ Кабели, используемые для подключения

К подключаемым устройствам используйте предназначенные им кабели.

Кабель для колонок (входит в комплект)



Оптический кабель (продается отдельно)



Аудиокабель (продается отдельно)



Подсоединение акустической системы

В данном разделе описывается подключение данного устройства к колонкам в помещении.

Подключение объясняется на примерах.

ПРИМЕЧАНИЕ

- Перед подключением акустической системы, отключите шнур питания устройства из розетки.
- Выполняйте подсоединение таким образом, чтобы центральные проводники кабеля акустической системы не выступали из клеммы громкоговорителя. Возможно срабатывание схемы защиты при соприкосновении центральных проводников с задней панелью или при соприкосновении проводов + и - друг с другом. "Схема защиты" (☞ стр. 66)
- Запрещается прикасаться к клеммам акустической системы при включенном сетевом шнуре. Это может привести к поражению электрическим током.
- Используйте динамики с импедансом 6–16 Ом.

Подключение кабелей к акустической системе

Внимательно проверьте левый (L) и правый (R) каналы и полярность (+ и -) на динамиках, подключаемых к данному устройству, и подключите каналы в соответствии с указанной маркировкой.

- 1** Срежьте около 10 мм изоляционной обмотки с кабеля динамика, а затем крепко скрутите сердечник провода.



- 2** Нажмите на рычаг разъема динамика и вставьте кабель динамика в установочный паз кабеля.

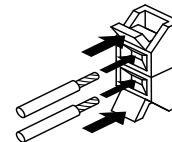

- 3** Отпустите рычаг разъема динамика для закрепления кабеля динамика.

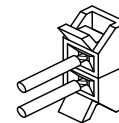

Подсоединение акустической системы

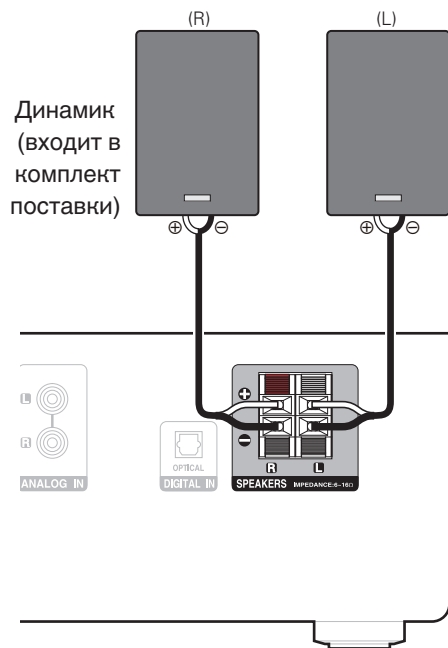

Подключение аналогового устройства

Данное устройство можно подключать к различным устройствам, оснащенным аналоговым аудиовыходом.

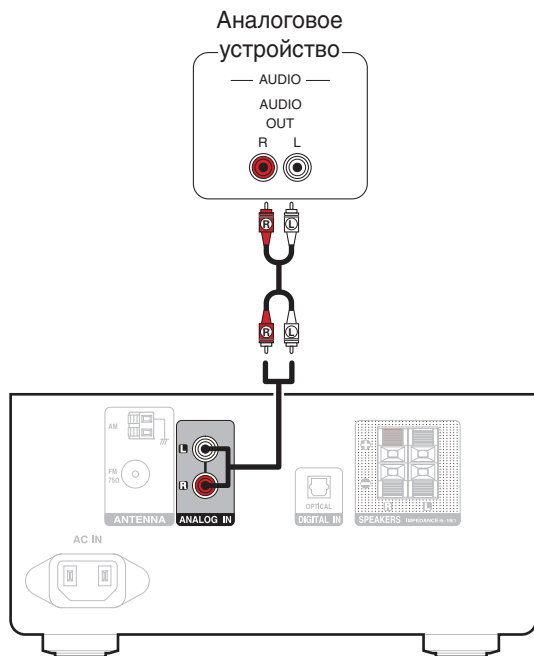

Подключение цифрового устройства

Данное устройство можно подключать к устройствам, оснащенным выходом цифрового звука (телевизору, цифровой аппаратуре и др.).

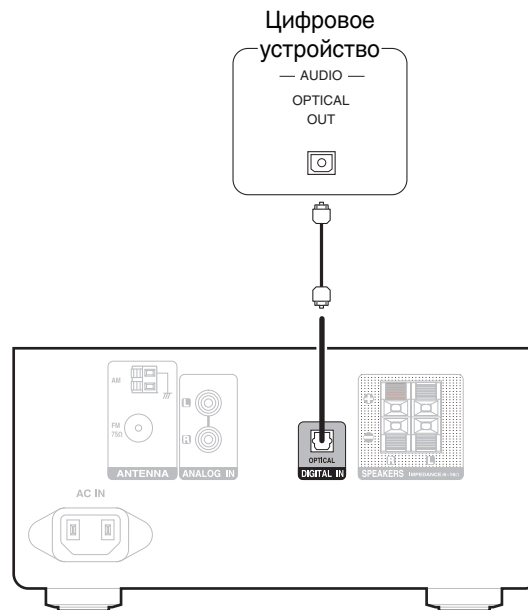

■ Технические характеристики поддерживаемых форматов аудио

См. "DIGITAL IN" (📖 стр. 61).



Подключение антенны FM/AM

Подключите антенну, настройте ее на радиостанцию, а затем переместите антенну в место, где меньше всего шума. Затем используйте ленту и т.д., чтобы закрепить антенну в данном положении. “Прослушивание FM/AM-радиостанций” (☞ стр. 30)

Рамочная AM-антенна
(входит в комплект)

Комнатная антенна FM
(входит в комплект)

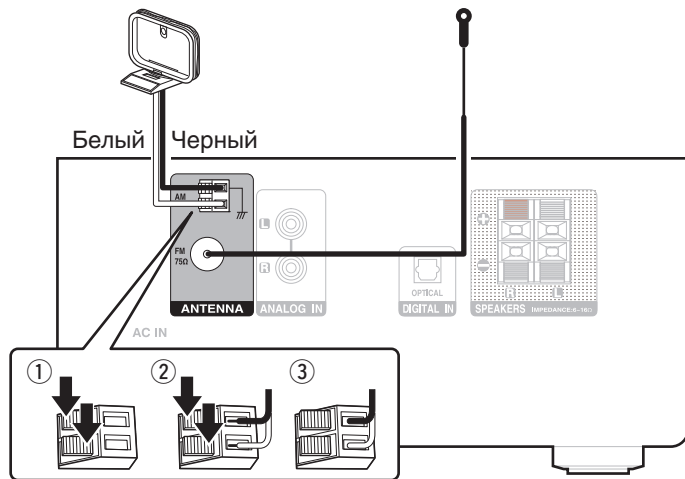

- При невозможности приема качественного вещательного сигнала рекомендуется установка выносной антенны. Подробности можно выяснить в розничном магазине, где было приобретено устройство.

ПРИМЕЧАНИЕ

- Убедитесь, что свинцовый разъем рамочной AM-антенны не касается металлических частей панели.



■ Использование рамочной АМ-антенны

Подвешивание на стене

Подвешивание на стену напрямую без сборки.

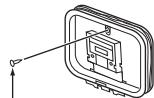

Гвоздь, кнопка и т.д.

Сам по себе

Используйте порядок сборки, показанный выше. Во время сборки см. "AM loop antenna assembly".

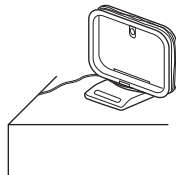

■ Сборка рамочной АМ-антенны

- 1 Поставьте стойку внизу рамочной антенны с задней части и согните ее вперед.
- 2 Вставьте выступающую часть в квадратное отверстие в стойке.

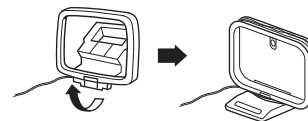
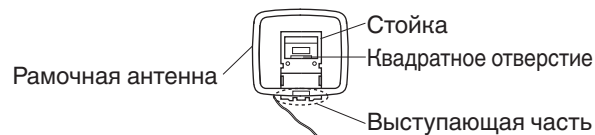

Подключение кабеля питания

После подключения всех компонентов, включите устройство в розетку.

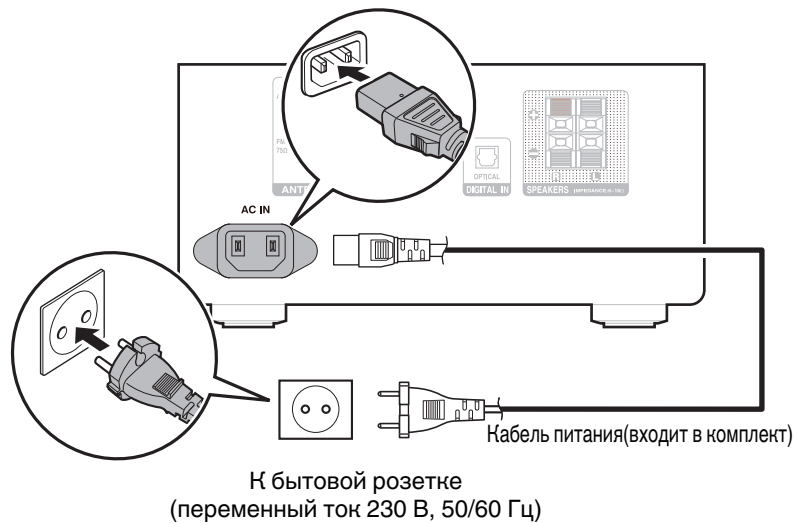

■ Содержание

Базовая эксплуатация

Включение питания	24
Переключение питания в режим ожидания	24
Выбор источника входного сигнала	25
Регулировка уровня громкости	25
Временное отключение звука (выключение звука)	25

Воспроизведение устройства

Воспроизведение компакт-дисков	26
Воспроизведение дисков DATA CD	28
Прослушивание FM/AM-радиостанций	30
Прослушивание музыки на устройстве Bluetooth	33
Воспроизведение с цифрового входа	38
Воспроизведение с аналогового входа	39

Другие функции

Удобные функции	40
-----------------	----



Базовая эксплуатация



Включение питания

- 1 Нажмите **POWER** , чтобы включить устройство. Индикатор питания засветится зеленым.



- Также можно нажать  на устройстве, чтобы включить питание из режима ожидания.

Переключение питания в режим ожидания

- 1 Нажмите **POWER** .
- Устройство переключится в режим ожидания.



- Вы также можете переключить питание в режим ожидания, нажав  на основном блоке.

ПРИМЕЧАНИЕ

- Питание продолжает подаваться на некоторые цепи даже тогда, когда питание находится в режиме ожидания. При отъезде из дома на длительное время или в отпуск отсоедините шнур питания от розетки.



Выбор источника входного сигнала

- 1 Для начала воспроизведения нажмите кнопку выбора источника входного сигнала.
На дисплее появится выбранный источник входного сигнала.



- Вы также можете выбрать источник входного сигнала, нажав SOURCE на основном блоке.

Регулировка уровня громкости

- 1 Используйте кнопку VOLUME ▲▼ для регулировки уровня громкости.
Уровень громкости отображается на дисплее.



- Громкость также можно настроить, повернув регулятор VOLUME на основном блоке.

Временное отключение звука (выключение звука)

- 1 Нажмите кнопку . На дисплее отобразится "MUTE".



- Чтобы отменить беззвучный режим, отрегулируйте громкость или нажмите кнопку  еще раз.



Воспроизведение компакт-дисков

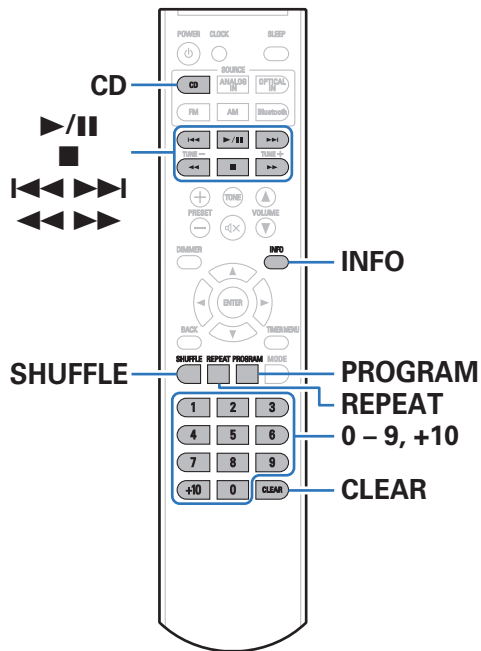

Воспроизведение компакт-дисков

- 1 Нажмите кнопку CD, чтобы выбрать источник входного сигнала “CD”.
- 2 Вставьте диск. (☞ стр. 62)
- 3 Нажмите кнопку ▶/||. Начнется воспроизведение.

ПРИМЕЧАНИЕ

- Данное устройство не подходит для дисков диаметром 8 см. Не пытайтесь вставлять в дисковод диски диаметром 8 см.
- Не вставляйте в дисковод ничего, кроме компакт-дисков. Это может привести к повреждению.



Кнопки управления	Функции
	Воспроизведение / пауза
	Остановка
	Воспроизвести предыдущую дорожку / воспроизвести следующую дорожку
	(Нажать и удерживать) Перемотка назад/перемотка вперед
0 – 9, +10	Выбор дорожки
SHUFFLE	Воспроизведение в случайном порядке
REPEAT	Повторное воспроизведение <ul style="list-style-type: none"> Переключение между режимами повторения одной дорожки и всех дорожек.
INFO	Включение отображения прошедшего времени

■ Извлечение компакт-дисков

- 1 Нажмите на основном устройстве в то время, когда воспроизведение остановлено.

Воспроизведение треков в заданном порядке (запрограммированное воспроизведение)

Можно запрограммировать воспроизведение до 64 треков.

- 1 **В режиме остановленного воспроизведения нажмите PROGRAM.**
На дисплее отобразится "PROGRAM".
- 2 **С помощью кнопок 0 – 9, +10 выберите треки.**
[Пример]
Чтобы запрограммировать воспроизведение дорожек 3 и 12 именно в таком порядке, последовательно нажмите 3, +10 и 2.
- 3 **Нажмите кнопку .**
Начнется воспроизведение треков в заданном порядке.



- При извлечении диска или отключении питания программа стирается.
- В режиме остановленного воспроизведения нажмите CLEAR, стирается запрограммированный последний трек.



Воспроизведение дисков DATA CD

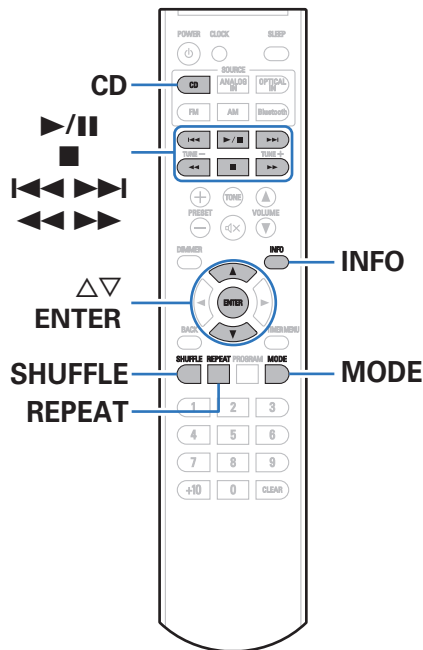

- В данном разделе описывается порядок воспроизведения музыкальных файлов, записанных на дисках CD-R или CD-RW.
- В Интернете имеется множество сайтов, с которых можно скачать музыкальные файлы в форматах MP3 или WMA (Windows Media® Audio). Музыка (файлы), скачанную с таких сайтов, можно записывать на диски CD-R или CR-RW и воспроизводить на этом проигрывателе.
- Ниже указаны типы аудиоформата и особенности воспроизведения, поддерживаемые данным устройством. Дополнительные сведения см. в разделе “Воспроизводимые файлы”. (☞ стр. 60)
 - MP3
 - WMA

ПРИМЕЧАНИЕ

- Файлы, защищенные авторскими правами не воспроизводятся.
- Обратите внимание, что в зависимости от программного обеспечения, использованного для прожига, и ряда других условий, некоторые файлы могут неправильно воспроизводиться или отображаться.

“Windows Media” и “Windows” являются товарными знаками и зарегистрированными товарными знаками “Microsoft Corporation” в Соединенных Штатах Америки и других странах.



Воспроизведение файлов

- 1 Нажмите кнопку **CD**, чтобы выбрать источник входного сигнала “CD”.
- 2 Вставьте в дисковод диск **CD-R** или **CD-RW** с музыкальными файлами. (☞ стр. 62)
- 3 С помощью **Δ∇** выберите папку для воспроизведения и нажмите кнопку **ENTER**.
- 4 С помощью кнопок **◀◀▶▶▶▶** выберите файл для воспроизведения и нажмите **ENTER**.
Начнется воспроизведение.

Кнопки управления	Функции
▶/ 	Воспроизведение / пауза
■	Остановка
◀◀▶▶▶▶	Выбрать файл, воспроизвести предыдущую дорожку / воспроизвести следующую дорожку
◀◀▶▶	(Нажать и удерживать) Перемотка назад/перемотка вперед
Δ∇	Выбор папки
MODE	Переключение режима воспроизведения <ul style="list-style-type: none"> • Переключение между воспроизведением всех файлов выбранной папки или всех дорожек на диске.
SHUFFLE	Воспроизведение в случайном порядке
REPEAT	Повторное воспроизведение <ul style="list-style-type: none"> • Переключение между режимами повторения одной дорожки и всех дорожек.
INFO	Переключение отображения названия композиции/имени исполнителя, названия альбома и прошедшего времени воспроизведения
ENTER	Переход к выбранному пункту



- Отображаются латинские буквы, цифры и некоторые символы. Несовместимые символы отображаются в виде “_”.

■ Файлы, которые можно воспроизвести

См. “Воспроизведение дисков DATA CD” (☞ стр. 60).



Прослушивание FM/AM-радиостанций

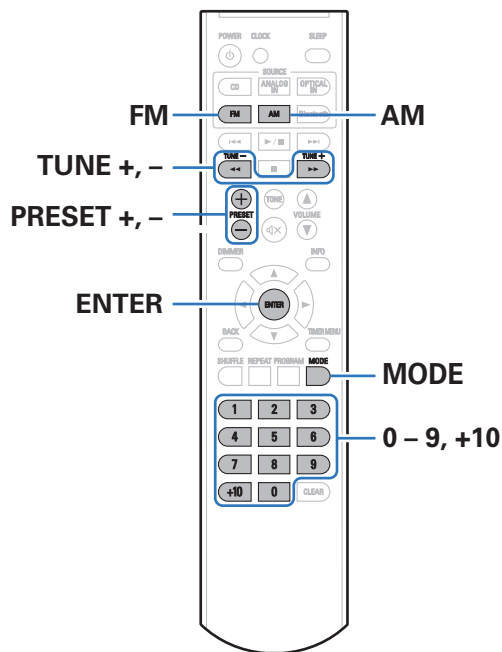

Для ознакомления с информацией о порядке подключения антенны см. “Подключение антенны FM/AM” (стр. 20).

Прослушивание FM/AM-радиостанций

- 1 Нажмите FM или AM, чтобы выбрать полосу приема.
- 2 Нажмите кнопку и задерживайте TUNE + или TUNE -, чтобы выбрать понравившуюся радиостанцию. Поиск радиостанций производится до тех пор, пока не будет найдена доступная радиостанция. При обнаружении радиостанции поиск автоматически останавливается и производится настройка на волну радиостанции.
 - Нажмите и отпустите кнопку TUNE + или TUNE -, чтобы изменить частоту на одно деление.



- При прослушивании FM-радиостанции многократно нажимайте MODE для переключения между режимами приема сигналов стерео (STEREO) и монофонического звука (MONO). Если уровень сигнала слабый и стабильный прием сигнала стерео невозможен, выберите “MONO”. По умолчанию выбрано “STEREO”.



Предварительная настройка FM/AM-станций

На данном устройстве можно предварительно настроить не более 40 станций радиопередач (30 FM и 10 AM станций).

- 1 Настройтесь на станцию, которую требуется сохранить в качестве предустановленной.**
- 2 Нажмите кнопку ENTER.**
Число предварительно настроенных станций мигает.
- 3 Используя кнопки 0–9, +10 или PRESET +, –, выберите номер для предустановленной станции, затем нажмите кнопку ENTER.**
Частота и режим приема предварительно настроены.



- Выберите номер предварительной настройки в шаге 3, чтобы записать на этот номер воспроизводимую в настоящий момент станцию.

Прослушивание предустановленной радиостанции

- 1 Используя кнопки 0–9, +10 или PRESET +, –, выберите номер предустановленной станции.**



Настройка предустановленных каналов и изменение частоты приема на основном блоке

Кнопки предварительной установки/настройки (–, +) на основном устройстве могут использоваться как для переключения на предварительно установленный канал, так и для настройки. Чтобы изменить функции кнопок, переведите устройство в режим “PRESET” или “MANUAL”. Чтобы задать желаемые функции, следуйте приведенным ниже инструкциям.

- Во время приема сигнала радиостанции нажмите на кнопку ■ на основном устройстве.**
На дисплее появится меню текущих настроек.
- Пока на дисплее отображаются текущие настройки, повторно нажмите ■ на устройстве.**
Настройки изменяются при каждом нажатии кнопки.

Режим “PRESET”:

Используйте кнопки предварительной установки/настройки (–, +) на основном устройстве для переключения предварительно установленных каналов.

- Эту же операцию можно выполнять, используя кнопки PRESET – или PRESET + на пульте дистанционного управления.

Режим “MANUAL”:

Используйте кнопки предварительной установки/настройки (–, +) на основном устройстве, чтобы изменять принимаемую частоту.

- Эту же операцию можно выполнять, используя кнопки TUNE – или TUNE + на пульте дистанционного управления.

Сведения об RDS

RDS — это радиовещательный сервис, который позволяет радиостанции передавать дополнительную информацию вместе с обычным сигналом радиовещательной программы.

Название радиостанции отображается на дисплее устройства при приеме FM-радиостанции, совместимой с RDS.

Следует иметь в виду, что режим RDS работает только при приеме станций, поддерживающих передачу RDS.



Прослушивание музыки на устройстве Bluetooth

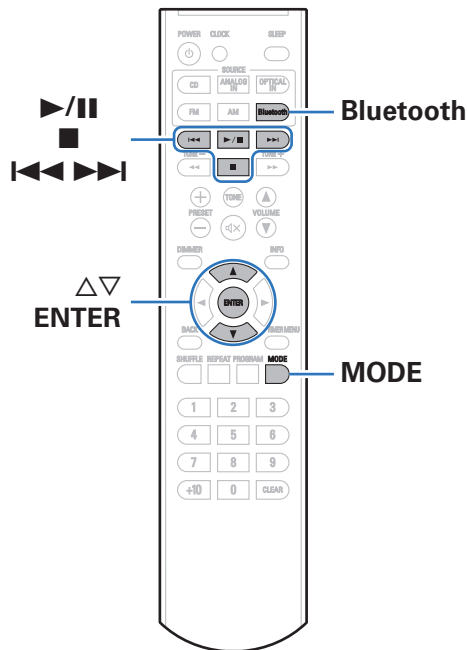

Музыкальными файлами, сохраненными на устройствах с Bluetooth, таких как смартфоны, цифровые проигрыватели музыки и т.д., можно наслаждаться на данном устройстве посредством сопряжения и подключения данного устройства к устройству с Bluetooth.

Соединение возможно в радиусе примерно 10 м.

ПРИМЕЧАНИЕ

- Для воспроизведения музыки с устройства с Bluetooth, устройство с Bluetooth должно поддерживать профиль A2DP.



Прослушивание музыки на устройстве Bluetooth

Чтобы наслаждаться музыкой с устройства с Bluetooth на данном устройстве, сначала устройство с Bluetooth должно быть сопряжено с данным устройством.

Как только устройство с Bluetooth будет сопряжено, его не нужно снова сопрягать.

1 Нажмите кнопку Bluetooth, чтобы переключить источник входного сигнала на “BT AUDIO”.

При использовании в первый раз, устройство перейдет в режим сопряжения автоматически и на дисплее устройства появится “PAIRING”.

2 Включите настройки Bluetooth на мобильном устройстве.

3 Выберите данное устройство, когда его название появится в списке устройств, отображенном на экране устройства с Bluetooth.

Индикатор Bluetooth загорается после завершения сопряжения.

- Подключите к устройству с Bluetooth, когда “PAIRING” отображается на дисплее устройства. Выполните соединение с устройством Bluetooth рядом с устройством (примерно 1 м).

4 Воспроизведите музыку с помощью какого-либо приложения на используемом Bluetooth-устройстве.

- Устройство с Bluetooth также можно управлять при помощи пульта дистанционного управления данного устройства.
- При последующем переключении источника входного сигнала в режим “BT AUDIO” данное устройство автоматически подключается к последнему Bluetooth-устройству, с которым было установлено соединение.





- Если на экране Bluetooth-устройства не отображается название этого устройства, выполните поиск устройств на Bluetooth-устройстве.
- Введите “0000”, когда будет запрошен пароль на экране устройства с Bluetooth.

ПРИМЕЧАНИЕ

- Режим сопряжения данного устройства включается примерно на 5 минут. Когда режим сопряжения данного устройства отключается до завершения операции сопряжения, повторите с шага 1.
- Данное устройство не может выполнить сопряжение с устройством Bluetooth с ключом доступа, отличным от “0000”.



Кнопки управления	Функция
	Воспроизведение / пауза
	Остановка
	Воспроизвести предыдущую дорожку / воспроизвести следующую дорожку

ПРИМЕЧАНИЕ

- Чтобы управлять устройством с Bluetooth при помощи пульта ДУ данного устройства, устройство с Bluetooth должно поддерживать профиль AVRCP.
- Пульт ДУ данного устройства не гарантирует работу со всеми устройствами с Bluetooth.
- В зависимости от типа устройства с Bluetooth, данное устройство выводит звук, который соединен с настройкой громкости в устройстве с Bluetooth.

Сопряжение с другими Bluetooth-устройствами

Сопрягите устройство с Bluetooth с данным устройством.

- 1 Включите настройки Bluetooth на мобильном устройстве.**
- 2 Нажмите кнопку MODE.**
Меню Bluetooth отображается на дисплее.
- 3 С помощью кнопки $\Delta \nabla$ выберите “PAIRING”, а затем нажмите кнопку ENTER.**
Индикатор Bluetooth мигает, когда устройство находится в режиме сопряжения.
- 4 Выберите данное устройство, когда его название появится в списке устройств, отображенном на экране устройства с Bluetooth.**
Индикатор Bluetooth загорается после завершения сопряжения.



- Данное устройство может быть сопряжено максимум с 8 устройствами с Bluetooth. Когда сопрягается 9-ое устройство с Bluetooth, оно будет зарегистрировано вместо самого старого зарегистрированного устройства.
- Введите “0000”, когда будет запрошен пароль на экране устройства с Bluetooth.



Отключение от Bluetooth

- 1 Нажмите MODE, когда Bluetooth-соединение установлено.**
Меню Bluetooth отображается на дисплее.
- 2 С помощью кнопки $\Delta\nabla$ выберите “DISCONNECT”, а затем нажмите кнопку ENTER.**
Разорвите Bluetooth-соединение с подключенным устройством.

Настройка ждущего режима Bluetooth

Когда режим ожидания Bluetooth включен, устройство автоматически включается при подключении к Bluetooth-устройству, что позволяет слушать музыку через Bluetooth.

- 1 Нажмите кнопку Bluetooth, чтобы переключить источник входного сигнала на “BT AUDIO”.**
- 2 Нажмите кнопку MODE.**
Меню Bluetooth отображается на дисплее.
- 3 С помощью кнопки $\Delta\nabla$ выберите “BT STBY”, а затем нажмите кнопку ENTER.**
Меню настроек режима ожидания Bluetooth отображается на дисплее.
- 4 С помощью кнопки $\Delta\nabla$ выберите пункт “ON” или “OFF”, а затем нажмите кнопку ENTER.**



- Установите “BT STBY” на “ON”, а затем переведите это устройство в режим ожидания. Индикатор Bluetooth мигает.
- Функцию перевода в режим ожидания Bluetooth нельзя использовать, если информация об этом устройстве отсутствует. Чтобы воспользоваться данной функцией, подключите устройство к сопряженному Bluetooth-устройству.



Повторное подключение к данному устройству с Bluetooth-устройства

После выполнения сопряжения Bluetooth-устройство можно подключить, не выполняя каких-либо действий на данном устройстве.

Эту процедуру также необходимо выполнить при переключении Bluetooth-устройства в режим воспроизведения.

- 1** Если в настоящий момент подключено Bluetooth-устройство, выключите настройку Bluetooth этого устройства, чтобы отключить его.
- 2** Включите настройку Bluetooth на Bluetooth-устройстве, которое требуется подключить.
- 3** Выберите данное устройство в списке Bluetooth-устройств используемого Bluetooth-устройства.
- 4** Воспроизведите музыку с помощью какого-либо приложения на используемом Bluetooth-устройстве.



- При подключении Bluetooth-устройства к основному устройству в режиме ожидания Bluetooth (индикатор Bluetooth мигает) питание основного устройства будет включено автоматически.



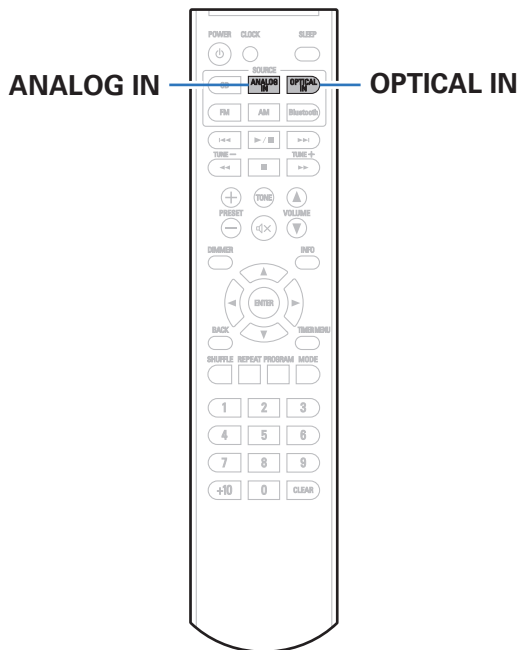

Воспроизведение с цифрового входа

- 1** **Подготовьтесь к воспроизведению.**
Проверьте соединение, затем включите устройства.
“Подключение цифрового устройства” (☞ стр. 19)
- 2** **Нажмите кнопку OPTICAL IN, чтобы переключить источник входного сигнала на “OPTICAL”.**
- 3** **Воспроизведите устройство, подключенное к установке.**

ПРИМЕЧАНИЕ

- Не следует подавать на вход сигналы, отличные от PCM, например Dolby Digital или DTS. Это приведет к возникновению шумов и возможному повреждению акустической системы.
- Если на вход подается аудиосигнал, который не поддерживается этим блоком, или частота семплирования не обнаружена, отображается “UNLOCK”.

■ Технические характеристики поддерживаемых форматов аудио

См. “DIGITAL IN” (☞ стр. 61).



Воспроизведение с аналогового входа

- 1** **Подготовьтесь к воспроизведению.**
Проверьте соединение, затем включите устройства.
- 2** **Нажмите кнопку ANALOG IN, чтобы переключить источник входного сигнала на “ANALOG”.**
- 3** **Воспроизведите устройство, подключенное к установке.**



Удобные функции

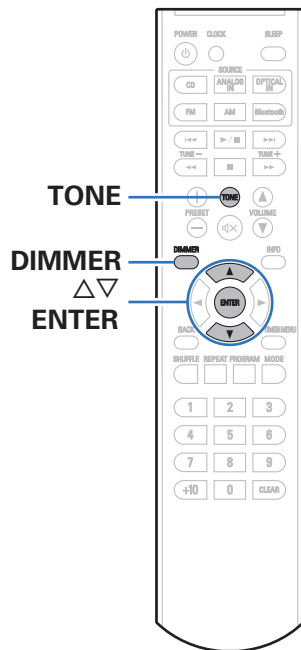

Регулировка тембра	41
Регулировка яркости дисплея	42



Регулировка тембра

- 1** Нажмите **TONE**.
На дисплей будет выведено меню настройки качества звука.
- 2** С помощью $\Delta \nabla$ выберите параметр тона, который необходимо настроить.
- 3** С помощью кнопок $\Delta \nabla$ отрегулируйте “**BASS**”, “**TREBLE**”, “**BALANCE**” или “**S-DIRECT**”.
- 4** Нажмите кнопку **ENTER**.

□ **BASS**

Настройка звучания низких частот.

-10 – +10 (По умолчанию : 0)

□ **TREBLE**

Настройка звучания высоких частот.

-10 – +10 (По умолчанию : 0)

□ **BALANCE**

Регулировка баланса громкости между правым и левым динамиками.

L1 – L6, CENTER, R1 – R6(По умолчанию: CENTER)



- Параметр “BALANCE” не отображается при использовании наушников.

□ **S-DIRECT (прямой источник)**

ON:

Воспроизводимое звучание ближе к исходному.

OFF

(По умолчанию):

Отключите функцию S-DIRECT (Source Direct).



- Установите “S-DIRECT” на “ON”, чтобы сбросить “BASS”, “TREBLE” и “BALANCE” на настройки по умолчанию.



Регулировка яркости дисплея

Можно настроить три уровня яркости дисплея.

1 Нажмите кнопку DIMMER.

- Каждый раз при нажатии кнопки яркость дисплея меняется.



- Яркость дисплея по умолчанию установлена на максимальное значение.



■ Содержание

Установка времени, воспроизведения таймера и таймера сна

Установка текущего времени	44
Постоянное отображение часов	45
Установка воспроизведения таймера	46
Установка режима воспроизведения таймера	47
Режим автоматического отключения	47

Настройка автоматического ждущего режима

Выключение автоматического ждущего режима	48
Включение автоматического ждущего режима	48



Установка времени, воспроизведения таймера и таймера сна

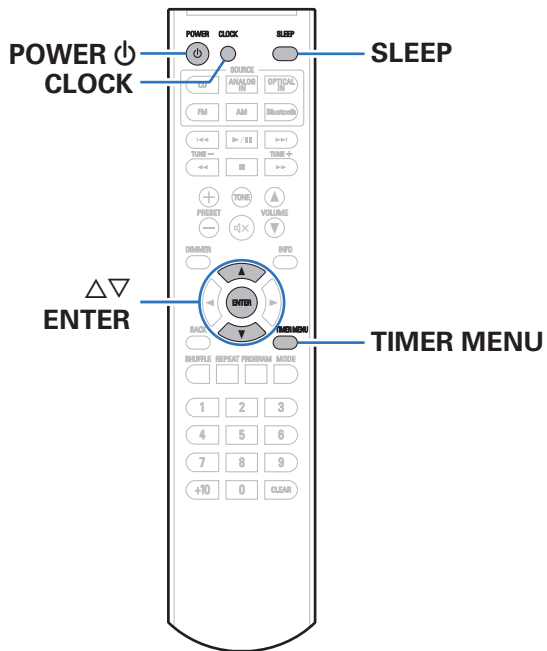

Установка текущего времени

- 1 Нажмите кнопку TIMER MENU.**
Отобразится меню настроек таймера.
- 2 С помощью кнопки $\Delta\nabla$ выберите "CLOCK", а затем нажмите кнопку ENTER.**
Отобразится меню настроек времени.
- 3 С помощью кнопок $\Delta\nabla$ настройте "часы".**
- 4 Нажмите кнопку ENTER.**
На дисплее начнет мигать индикация "минут".
- 5 С помощью кнопок $\Delta\nabla$ настройте "минуты".**
- 6 Нажмите кнопку ENTER.**
После установки текущего времени отображение меню исчезает.



❑ Проверка текущего времени при включенном питании

Нажмите кнопку CLOCK.

При CLOCK повторном нажатии экран принимает первоначальный вид.

❑ Проверка текущего времени при работе устройства в режиме ожидания

Нажмите кнопку CLOCK.

Текущее время будет отображаться в течение 10 секунд.



- В режиме ожидания установки времени недоступны. Предварительно включите питание.
- Если "CLK MODE" в меню настройки таймера установлено на "ON", то текущее время отображается постоянно, даже когда питание установлено в режим ожидания.

Постоянное отображение часов

Установите время в режим постоянного отображения, даже когда устройство находится в режиме ожидания.

1 Нажмите кнопку TIMER MENU.

Отобразится меню настроек таймера.

2 С помощью кнопки $\Delta\nabla$ выберите "CLK MODE", а затем нажмите кнопку ENTER.

Отобразится меню настроек режима времени.

3 С помощью кнопки $\Delta\nabla$ выберите пункт "ON" или "OFF", а затем нажмите кнопку ENTER.



- Когда для параметра "CLK MODE" выбрано значение "ON", данное устройство потребляет такое же количество энергии, как при пребывании во включенном состоянии.



Установка воспроизведения таймера

Воспроизведение звука от источника входного сигнала может быть выполнено в определенный момент времени. Воспроизведение звука может также выполняться каждый день в одно и тоже время.

1 Нажмите кнопку **TIMER MENU**.

Отобразится меню настроек таймера.

2 С помощью кнопки $\Delta\nabla$ выберите “ALARM”, а затем нажмите кнопку **ENTER**.

Отобразится меню настроек воспроизведения таймера.

3 Используйте $\Delta\nabla$, чтобы изменить нужную настройку, а затем нажмите **ENTER**, чтобы войти в настройки.

① ON TIME

С помощью кнопок $\Delta\nabla$ выберите “часы” времени начала оповещения, а затем нажмите кнопку **ENTER**.

С помощью кнопок $\Delta\nabla$ выберите “минуты” времени начала оповещения, а затем нажмите кнопку **ENTER**.

② OFF TIME

С помощью кнопок $\Delta\nabla$ выберите “часы” времени окончания оповещения, а затем нажмите кнопку **ENTER**.

С помощью кнопок $\Delta\nabla$ выберите “минуты” времени окончания оповещения, а затем нажмите кнопку **ENTER**.

③ SOURCE SELECT

С помощью кнопок $\Delta\nabla$ выберите источник, а затем нажмите кнопку **ENTER**.

CD / FM / AM

④ MODE SELECT

Используйте $\Delta\nabla$, чтобы выбрать режим оповещения, а затем нажмите **ENTER**.

ONCE:

Воспроизведение начинается и останавливается (выключается питание) только один раз в заданное время.

EVERY:

Воспроизведение начинается и останавливается (выключается питание) в заданное время каждый день.

4 Нажмите кнопку **POWER** , чтобы перевести устройство в режим ожидания.

Будет установлен режим ожидания оповещения, и индикатор питания загорится оранжевым светом.



Установка режима воспроизведения таймера

Включите воспроизведение таймера, установленное в “ALARM” в меню настроек таймера (один раз или ежедневно), или выключите.

- 1 Нажмите кнопку TIMER MENU.**
Отобразится меню настроек таймера.
- 2 С помощью кнопки $\Delta\nabla$ выберите “ON/OFF”, а затем нажмите кнопку ENTER.**
Отобразится меню настроек режима воспроизведения таймера.
- 3 С помощью кнопки $\Delta\nabla$ выберите пункт “ONCE”, “EVERY” или “OFF”, а затем нажмите кнопку ENTER.**
 - При выборе установки “OFF” работа по времени отключена, но настройки оповещения остаются неизменными.

Режим автоматического отключения

По истечении заданного времени устройство может быть автоматически переведено в режим ожидания. Это удобно для прослушивания музыки во время засыпания.

- 1 Во время воспроизведения нажмите SLEEP и выберите время.**
 - Таймер сна можно установить на значение от 10 до 90 минут с интервалом шага 10 минут.
- Для отмены автоматического отключения**
Нажмите кнопку SLEEP и выставите значение “OFF”.



- Настройка таймера сна отменяется, когда устройство переключается на режим ожидания.
- Для проверки времени, оставшегося до включения таймера автоматического отключения, нажмите кнопку SLEEP.



Настройка автоматического ждущего режима

Когда режим автоматического перехода в режим ожидания включен, данное устройство автоматически переходит в режим ожидания при отсутствии входящих сигналов и действий в течение 15 минут.

Данный режим включен по умолчанию при приобретении.

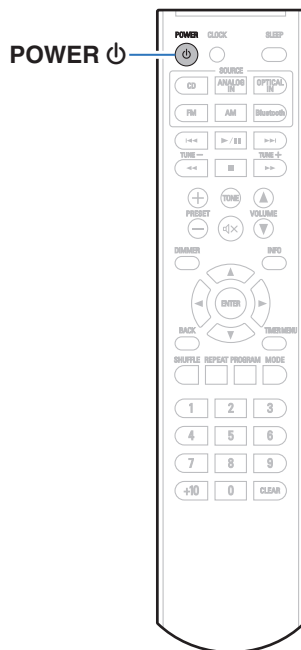

Выключение автоматического ждущего режима

- 1 Для выключения автоматического ждущего режима нажмите и удерживайте кнопку POWER  дольше 3 секунд.

На дисплее отобразится "AUTO STANDBY OFF".

Включение автоматического ждущего режима

- 1 Для включения автоматического ждущего режима нажмите и удерживайте кнопку POWER  дольше 3 секунд.

На дисплее отобразится "AUTO STANDBY ON".



- Функция автоматического перехода в режим ожидания не работает, когда в качестве источника воспроизведения выбран "FM" или "AM".



■ Содержание

Рекомендации

Я хочу включить питание данного устройства с устройства Bluetooth	50
Я хочу самостоятельно отрегулировать тембр	50
Я хочу, чтобы при воспроизведении точно передавалось исходное звучание	50
Я хочу, чтобы часы отображались постоянно	50

Устранение неполадок

Питание не включается / питание выключено	51
Светодиод мигает	52
Не работает пульт дистанционного управления	53
Нет звука	54
Параметры звука не соответствуют желаемым	55
Невозможно запустить воспроизведение аудио с цифровых устройств (через оптический вход)	55
Звук прерывается или возникает шум	56
Невозможно воспроизвести диски	57
Невозможно запустить воспроизведение с Bluetooth	58



Рекомендации

Я хочу включить питание данного устройства с устройства Bluetooth

- После того как сопряжение между данным устройством и каким-либо Bluetooth-устройством выполнено, при включении Bluetooth-устройства данное устройство включится автоматически. Когда режим ожидания Bluetooth включен, питание данного устройства включается при его выборе в списке Bluetooth-устройства.

Я хочу самостоятельно отрегулировать тембр

- Нажмите кнопку TONE, чтобы установить “BASS”, “TREBLE” и “BALANCE”. (🔍 стр. 41)

Я хочу, чтобы при воспроизведении точно передавалось исходное звучание

- Нажмите кнопку TONE, чтобы установить “S-DIRECT” на “ON”. (🔍 стр. 41)

Я хочу, чтобы часы отображались постоянно

- Для постоянного отображения часов необходимо нажать на кнопку TIMER MENU и настроить функцию “CLK MODE” на “ON”. (🔍 стр. 45)



Устранение неполадок

В случае возникновения неполадок, прежде всего, проверьте следующее.

1. Правильно ли выполнены соединения?
2. Выполняется ли управление устройством в соответствии с руководством пользователя?
3. Работает ли остальная аппаратура надлежащим образом?

Если устройство не работает надлежащим образом, выполните проверку в соответствии с приведенной ниже таблицей.

Если неполадка не устраняется, возможно, возникла неисправность. В таком случае немедленно отсоедините устройство от электросети и обратитесь в сервисный центр.

■ Питание не включается / питание выключено

Проявление	Причина / решение	Стр.
Устройство не включается.	• Проверьте надежность подсоединения вилки сетевого шнура к розетке электросети.	<u>22</u>
	• Данное устройство находится в режиме ожидания. Нажмите ϕ на устройстве или POWER ϕ на пульте дистанционного управления.	<u>24</u>
Устройство автоматически выключается.	• Установлен таймер сна. Снова включите питание.	<u>47</u>
	• Устройство переключится в режим автоматического включения режима ожидания. Если в течение более 15 минут не происходит никаких действий, то режим ожидания включается автоматически. Чтобы выключить режим автоматического включения режима ожидания, нажмите и удерживайте кнопку POWER ϕ на пульте дистанционного управления в течение не менее 3 секунд, когда данный режим включен.	<u>48</u>



■ Светодиод мигает

Проявление	Причина / решение	Стр.
Светодиод мигает красным цветом с интервалом 0,25-секунды, а на дисплее загорается “PROTECT”.	<ul style="list-style-type: none"> Вследствие повышения внутренней температуры произошла активация схемы защиты. Выключите питание, дайте устройству полностью остыть, а затем снова включите питание. Если данное решение не помогает устранить проблему, выключите устройство и обратитесь в сервисный центр. 	<u>66</u>
	<ul style="list-style-type: none"> Сердечники проводов двух динамиков касаются друг друга, или сердечник одного из проводов выходит из клеммы и касается задней панели устройства, вызывая активацию схемы защиты. Сначала отсоедините шнур питания, надежно скрутите сердечники проводов или заделайте акустические кабели, а затем выполните повторное подключение. Если данное решение не помогает устранить проблему, выключите устройство и обратитесь в сервисный центр. 	<u>66</u>



■ Не работает пульт дистанционного управления

Проявление	Причина / решение	Стр.
Не работает пульт дистанционного управления.	• Батарейки разряжены. Замените батарейки новыми.	<u>6</u>
	• Управляйте пультом ДУ с расстояния не более 7 м от данного устройства и под углом в пределах 30°.	<u>6</u>
	• Устраните любые препятствия между данным устройством и пультом ДУ.	—
	• Вставьте батарейки в правильном направлении, следя за метками ⊕ и ⊖.	<u>6</u>
	• Датчик ДУ устройства засвечен сильным светом (прямой солнечный свет, свет люминесцентной лампы инверторного типа и т. п.). Переставьте устройство в место, в котором датчик ДУ не будет засвечиваться сильным светом.	—
	• При использовании видеоаппаратуры 3D пульт ДУ данного устройства может перестать работать из-за помех, вызванных инфракрасной коммуникацией между устройствами (например, телевизором и 3D-очками). В этом случае отрегулируйте взаимное расположение устройств, использующих 3D, и расстояние между ними, чтобы устранить помехи.	—



■ Нет звука

Проявление	Причина / решение	Стр.
В динамиках нет звука.	• Проверьте подсоединения всех устройств.	<u>16</u>
	• Прочно подключите все соединительные кабели.	—
	• Проверьте, не перепутаны ли местами подключения входных и выходных разъемов.	—
	• Проверьте, не повреждены ли кабели.	—
	• Проверьте прочность подключения акустических кабелей. Убедитесь, что не потерян контакт между сердечниками проводов и клеммами динамиков.	<u>17</u>
	• Надежно закрепите разъемы динамиков. Проверьте, не разболтаны ли разъемы динамиков.	<u>17</u>
	• Убедитесь, что выбран правильный источник входного сигнала.	<u>25</u>
	• Отрегулируйте общий уровень громкости.	<u>25</u>
	• Отмените режим отключения звука.	<u>25</u>
	• Проверьте настройки выхода цифрового звука на подключенном устройстве. Первоначальные настройки зависят от устройства и могут быть отключены.	—
	• Не следует подавать на вход сигналы, отличные от PCM, например Dolby Digital или DTS. Это приведет к возникновению шумов и возможному повреждению акустической системы.	<u>38</u>
	• При подключении наушников звук не будет воспроизводиться через акустическую систему.	<u>10</u>
	• Для воспроизведения через Bluetooth выполните сопряжение между данным устройством и устройством Bluetooth.	<u>34</u>



■ Параметры звука не соответствуют желаемым

Проявление	Причина / решение	Стр.
Баланс громкости левого/правого громкоговорителей не сбалансирован.	<ul style="list-style-type: none"> Нажмите на пульте ДУ кнопку TONE, чтобы настроить "BALANCE". 	<u>41</u>
Заданные значения не отражаются в "BASS" и "TREBLE".	<ul style="list-style-type: none"> Нажмите кнопку TONE, чтобы установить "S-DIRECT" на "OFF". 	<u>41</u>
Заданные значения не отражаются в "BALANCE".	<ul style="list-style-type: none"> Параметр "BALANCE" не отображается при использовании наушников. 	<u>41</u>

■ Невозможно запустить воспроизведение аудио с цифровых устройств (через оптический вход)

Проявление	Причина / решение	Стр.
Отображается индикация "UNLOCK".	<ul style="list-style-type: none"> Когда цифровые аудиосигналы не могут быть определены должным образом, отображается "UNLOCK". 	<u>38</u>
	<ul style="list-style-type: none"> Отображается "UNLOCK", когда аудиосигналы, которые не поддерживаются при помощи этого устройства, являются входящими. Проверьте формат выходного аудиосигнала с Вашего цифрового устройства. 	<u>38</u>



■ Звук прерывается или возникает шум

Проявление	Причина / решение	Стр.
Во время звонка с iPhone на аудиовыходе данного устройства возникает шум.	<ul style="list-style-type: none"> Во время телефонного разговора держите iPhone на расстоянии не менее 20 см от данного устройства. 	—
При прослушивании FM/AM-радиопередач часто слышен шум.	<ul style="list-style-type: none"> Смените положение или ориентацию антенны. 	<u>20</u>
	<ul style="list-style-type: none"> Воспользуйтесь выносной антенной. 	<u>20</u>
	<ul style="list-style-type: none"> Отнесите антенну от других соединительных кабелей. 	<u>20</u>
Во время воспроизведения с диска CD-R/CD-RW звук периодически прерывается.	<ul style="list-style-type: none"> Вероятно, низкое качество записи или самого диска. Используйте правильно записанный диск. 	—



■ Невозможно воспроизвести диски

Проявление	Причина / решение	Стр.
Не выполняется воспроизведение при нажатии кнопки ►/ , или некорректно воспроизводится определенная часть диска.	<ul style="list-style-type: none"> Диск загрязнен или поцарапан. Почистите диск или вставьте другой диск. 	<u>62</u>
Невозможно воспроизвести диски CD-R/CD-RW.	<ul style="list-style-type: none"> Диски CD не могут быть воспроизведены, если на них не завершена сессия записи. Используйте диск с завершенной сессией записи. 	<u>62</u>
	<ul style="list-style-type: none"> Вероятно, низкое качество записи или самого диска. Используйте правильно записанный диск. 	—
	<ul style="list-style-type: none"> Функция воспроизведения дисков DATA CD на данном устройстве поддерживает только форматы MP3 и WMA. 	<u>60</u>
Отображается индикация “DISC ERR”.	<ul style="list-style-type: none"> Надпись “DISC ERR” появляется, когда вставлен диск, воспроизведение которого невозможно. 	<u>62</u>
	<ul style="list-style-type: none"> Индикация “DISC ERR” отображается, если диск вставлен обратной стороной или не загружен вообще. 	<u>62</u>



■ Невозможно запустить воспроизведение с Bluetooth

Проявление	Причина / решение	Стр.
Устройства Bluetooth не могут быть подключены к данному устройству.	• Функция Bluetooth устройства с Bluetooth не была включена. См. руководство пользователя устройства Bluetooth, чтобы включить функцию Bluetooth.	—
	• Расположите устройство Bluetooth рядом с данным устройством.	—
	• Устройство Bluetooth не может установить соединение с данным устройством, если оно несовместимо с профилем A2DP.	—
	• Выключите питание устройства Bluetooth и включите его снова, а затем попробуйте еще раз.	—
	• Функция Bluetooth выключена. Нажмите кнопку Bluetooth, функция Bluetooth активизируется и снова будет подключена.	37
Звук отключен.	• Расположите устройство Bluetooth рядом с данным устройством.	—
	• Удалите препятствия между устройством Bluetooth и данным устройством.	—
	• Чтобы предотвратить электромагнитные помехи, расположите это устройство подальше от микроволновых печей, устройств беспроводной сети (LAN) и других устройств Bluetooth.	—
	• Подключите устройство Bluetooth снова.	—



Возврат к заводским настройкам

Выполните эту процедуру, если показания дисплея выглядят ненормально или в случае невозможности управления.

Происходит возврат всех настроек к заводским параметрам по умолчанию. Восстановите желаемые параметры.

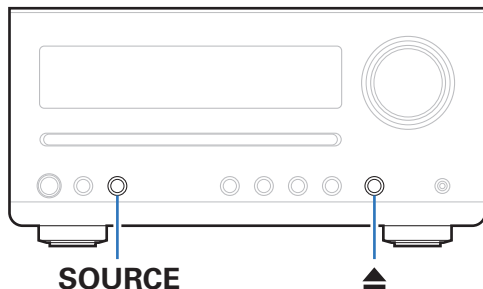

- 1** Нажмите **CD** на пульте ДУ, чтобы переключить источник воспроизведения на “CD”.
- 2** Нажмите **▲**, чтобы извлечь диск.
- 3** При нажатии и удерживании **▲**, нажмите и удерживайте **SOURCE** в течение 5 секунд. Появится индикация “RESET”.



- Если индикация “RESET” на дисплее не появилась, повторите описанный процесс.



Воспроизведение дисков DATA CD

■ Форматы информационных компакт-дисков

Проигрыватель может воспроизводить диски CD-R и CD-RW, записанные с учетом описанных ниже требований.

Формат записи

ISO9660 level 1

Файлы, записанные с использованием других форматов, проигрыватель может воспроизводить некорректно.

Максимальное количество воспроизводимых файлов и папок

Количество файлов: 999

Максимальное количество папок: 255

Формат файла

MPEG-1 Audio Layer-3

WMA (Windows Media Audio)

Данные тега

ID3-Tag (вер. 1.x и 2.x)

META-Tag (поддерживает названия композиций и альбомов, имена исполнителей)

■ Воспроизводимые файлы

	Частота дискретизации	Скорость передачи данных	Расширение
MP3	32/44, 1/48 кГц	32 – 320 кбит/с	.mp3
WMA	32/44, 1/48 кГц	32 – 480 кбит/с	.wma



- Файлы обязательно должны иметь расширения “.MP3” или “.WMA”. Файлы с другими расширениями (или вовсе без расширения) воспроизводиться не будут.
- Файлы Mac OS X с названиями, начинающимися с “_”, не являются музыкальными файлами и не могут воспроизводиться.
- В соответствии с законами об авторском праве, частные записи могут использоваться исключительно в личных целях и не могут быть использованы ни в каких иных целях без письменного разрешения автора.



DIGITAL IN

■ Технические характеристики поддерживаемых форматов аудио

□ Оптический

	Частота дискретизации	Длина в битах
Линейный PCM (2-канальный)	32/44,1/48/88,2/96 кГц	16/24 бит

Воспроизведение с устройств Bluetooth

Данное устройство поддерживает профили Bluetooth.

- A2DP (Advanced Audio Distribution Profile) :
Когда подключено Bluetooth-устройство, которое поддерживает этот стандарт, монофонические и стереофонические звуковые данные можно передавать в высоком качестве.
- AVRCP (Audio/Video Remote Control Profile) :
Когда подключено Bluetooth-устройство, которое поддерживает этот стандарт, устройством Bluetooth можно управлять с данного устройства.

■ О соединениях Bluetooth

Радиоволны, передаваемые с данного устройства, могут мешать работе медицинского оборудования. Обязательно выключите питание данного устройства и устройства Bluetooth в указанных ниже местах, так как радиопомехи могут привести к неисправности.

- Больницы, поезда, самолеты, заправочные и места, где образуются легковоспламеняющиеся газы
- Вблизи автоматических дверей и пожарных сигнализаций



О дисках

■ Диски, воспроизводимые в этом устройстве

1 Музыкальные компакт-диски

Диски, помеченные приведенным ниже логотипом, могут воспроизводиться в этом устройстве.



2 CD-R/CD-RW

ПРИМЕЧАНИЕ

- Воспроизведение дисков неправильной формы (в виде сердечка, дисков восьмиугольной формы и др.) не поддерживается. Не пытайтесь воспроизводить такие диски, поскольку это может привести к повреждению устройства.
- Некоторые диски и некоторые форматы записи не могут быть воспроизведены.
- Нефинализованные диски этот проигрыватель не воспроизводит.
- Если в течение длительного времени проигрыватель находится в помещении, в котором много дыма от сигарет и т. д., то поверхность оптических элементов может загрязниться, что станет причиной ухудшения точности считывания информации с дисков.



■ Загрузка дисков

- Поместите диск в лоток изображением вверх.
- Вставляйте диск в дисковод медленно. Отпустите диск сразу после его захвата дисководом.



- Надпись "DISC ERR" появляется, когда вставлен диск, воспроизведение которого невозможно.
- Индикация "DISC ERR" отображается, если диск вставлен обратной стороной или не загружен вообще.

ПРИМЕЧАНИЕ

- Не помещайте на дисковод какие-либо посторонние предметы. Это может привести к повреждению.
- Если в течение длительного времени проигрыватель находится в помещении, в котором много дыма от сигарет и т. д., то поверхность оптических элементов может загрязниться, что станет причиной ухудшения точности считывания информации с дисков.



■ Меры предосторожности при загрузке дисков

- Данное устройство не подходит для дисков диаметром 8 см. Не пытайтесь вставлять в дисковод диски диаметром 8 см.
- Не используйте адаптер для дисков диаметром 8 см.
- На лоток кладите только один диск. Одновременная загрузка нескольких дисков может привести к повреждению проигрывателя или дисков.
- Не используйте треснувшие и покоробленные диски, а также диски, отремонтированные с помощью клея.
- Не используйте диски, на которые наклеены этикетки, если на них есть кусочки липкой ленты или если на диске остались следы какого-либо клеящего средства. Такие диски могут застрять внутри проигрывателя и повредить его.

■ Меры предосторожности при обращении

- Не допускайте попадания на диск жира и грязи, не оставляйте на рабочей поверхности диска отпечатков пальцев.
- Вынимайте диск из футляра очень аккуратно, чтобы не поцарапать его.
- Не гните и не нагревайте диски.
- Не увеличивайте центральное отверстие диска.
- Не пишите на этикеточной (нерабочей) стороне диска шариковыми ручками, карандашами и т. д. Не приклеивайте на диск никакие этикетки.
- На дисках, быстро внесенных из холодного места (например, с улицы) в теплое место, могут образовываться капли воды, но не пытайтесь сушить их феном и т. д.

■ Меры предосторожности при хранении дисков

- Не забывайте вынимать диски из проигрывателя после их прослушивания.
- Обязательно кладите диски в футляры, чтобы защитить их от пыли, царапин, деформации и т. д.
- Не храните диски в следующих местах:
 1. На прямом солнечном свете в течение длительного времени
 2. В пыльных и сырых местах
 3. В местах рядом с нагревательными приборами и т. п.

■ Очистка дисков

- При появлении на диске отпечатков пальцев или грязи сотрите их перед использованием диска. Отпечатки пальцев и грязь могут ухудшить качество звука и вызвать перерывы воспроизведения.
- Для очистки дисков используйте специальные имеющиеся в продаже чистящие наборы. Для протирки можно также использовать мягкую ткань.



Протрите диск (без нажима) в направлении от центрального отверстия к периферии.

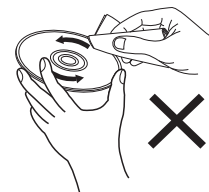

Не следует протирать диски круговыми движениями.

ПРИМЕЧАНИЕ

- Не используйте для очистки дисков специальные средства для виниловых пластинок, бензин и другие растворители.



Режим запоминания настроек при выключении

Эта функция сохраняет настройки в том состоянии, в котором они находились до перехода в режим ожидания.

При последующем включении питания настройки будут восстановлены в том же состоянии.



Словарь терминов

■ Аудио

MP3 (MPEG Audio Layer-3)

Это международный стандарт алгоритма сжатия звуковых данных, используемый стандартом сжатия видеосигналов “MPEG-1”. Он сжимает объем данных примерно в 11 раз с сохранением качества звучания, эквивалентным музыкальному CD.

WMA (Windows Media Audio)

WMA - это технология сжатия звуковых данных, разработанная корпорацией Microsoft.

Данные в формате WMA можно закодировать с помощью Windows Media® Player. Для прочтения файлов WMA используйте только рекомендуемые корпорацией Microsoft приложения. В противном случае, использование нереконмендуемых приложений может привести к сбою в работе.

Частота дискретизации

Дискретизация подразумевает снятие отсчетов звуковой волны (аналогового сигнала) с регулярными интервалами и представление амплитуды каждого из отсчетов в цифровом формате (формирование цифрового сигнала).

Количество отсчетов, снимаемых в течение секунды, называется “частотой дискретизации”. Чем выше это значение, тем ближе к исходному сигналу будет воспроизводящийся звук.

Импеданс акустической системы

Это значение сопротивления переменного тока, выраженное в Ω (Ом). Чем ниже это значение, тем большей мощности можно достичь.

Скорость передачи данных

Это отображает количество записанных аудио/видео данных, читаемых за 1 секунду. Большее число означает более высокое качество звука, но также означает больший размер файла.



■ Прочее

Финализация

Финализация — это процесс, который делает диски CD-R/CD-RW воспроизводимыми на совместимых проигрывателях.

Сопряжение

Сопряжение (регистрация) является действием, которое требуется для подключения устройства Bluetooth к данному устройству с помощью Bluetooth. При сопряжении устройства идентифицируют друг друга и могут подключаться без возникновения ошибочных соединений.

При использовании соединения Bluetooth в первый раз Вам необходимо выполнить процедуру сопряжения данного устройства с устройством Bluetooth для подключения.

Схема защиты

Эта функция предназначена для предотвращения повреждения компонентов источника питания при таких отклонениях, как перегрузка, резкие перепады напряжения или перегрев по любой причине.

Сведения о торговых марках



Словесный товарный знак Bluetooth® и логотипы являются зарегистрированными торговыми марками компании Bluetooth SIG, Inc., и любое использование этих знаков D&M Holdings Inc. осуществляется в соответствии с лицензией. Другие товарные знаки и торговые наименования являются собственностью соответствующих владельцев.



Технические характеристики

■ Аудиоусилитель

- Проигрыватель CD

Диапазон воспроизводимых частот:	2 Гц–20 кГц
Коэффициент детонации:	Ниже порога измерений ($\pm 0,001$ %)
Частота дискретизации:	44,1 кГц

- Аудиоусилитель

Номинальная мощность:	2-канальный 15 Вт + 15 Вт (6 Ω /Ом, 1 кГц, общее искажение высшими гармониками 10 %)
-----------------------	--

■ Секция тюнера

	[FM]	[AM]
Диапазон приема:	87,50 МГц – 108,00 МГц	522 кГц – 1611 кГц
Эффективная чувствительность:	2,5 мкВ / 75 Ω /Ом	20 μ V
Разделение FM STEREO:	30 дБ (1 кГц)	
Отношение сигнал/шум FM:	Монофонический сигнал: 65 дБ Сtereo: 60 дБ	
Общее искажение высшими гармониками FM (1 кГц):	Монофонический сигнал: 0,2 % Stereo: 0,5 %	



■ Раздел Bluetooth

Системы соединений:	Bluetooth версии 4.0
Мощность передачи:	Класс мощности 2
Максимальный диапазон соединения:	Примерно 10 м в зоне прямой видимости *
Диапазон частот:	Диапазон 2,4 ГГц
Схема модуляции:	FHSS (Frequency-Hopping Spread Spectrum)
Поддерживаемые профили:	A2DP (Advanced Audio Distribution Profile) 1.2 AVRCP (Audio Video Remote Control Profile) 1.4
Соответствующий кодек:	SBC, AAC
Диапазон передач (A2DP):	20 Гц – 20 000 Гц

* Фактический диапазон соединения варьируется в зависимости от влияния таких факторов как препятствия между устройствами, электромагнитные волны от микроволновых печей, статическое электричество, беспроводные телефоны, чувствительность приема, производительность антенны, операционная система, приложение программного обеспечения и т.д.



■ Часы/оповещение/сон

Тип часов:	Кварцевый генератор (погрешность в пределах 1–2 минут в месяц)
Alarm (оповещение):	Одно оповещение / ежедневное оповещение: одна система для каждого
Сон:	Таймер сна: макс. 90 минут

■ Общие параметры

Рабочая температура:	+5 °C – +35 °C
Блок питания:	Переменный ток 230 В, 50/60 Гц
Энергопотребление:	30 Вт
Потребляемая мощность в режиме часов:	7 Вт
Энергопотребление в режиме ожидания:	0,3 Вт
Энергопотребление в режиме ожидания Bluetooth:	0,4 Вт

- В целях усовершенствования технические характеристики и конструкция могут изменяться без уведомления.



■ Размеры

Единицы измерения: мм

【Основное устройство】

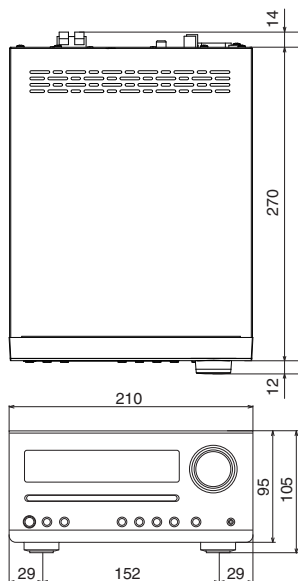

【Динамик】

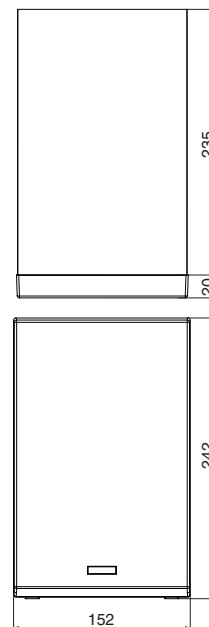

■ Вес

Основное устройство: 2,8 кг

Динамик (1 шт.): 3,4 кг

Передняя
панель

Задняя
панель

Пульт дистанционного
управления

70

Предметный
указатель



Предметный указатель

А	Автоматический перевод в режим ожидания 48
	Антенна FM/AM 20, 30
Б	Будильник 46
В	Возврат к заводским настройкам 59
	Выключение звука 25
Г	Громкость 25
Д	Динамики 17
З	Задняя панель 11

П	Передняя панель 8
	Пульт дистанционного управления 13

Р	Регулировка тембра 41
	Рекомендации 50

Т	Таймер сна 47
----------	---------------------

У	Устранение неполадок 51
----------	-------------------------------

Я	Яркость дисплея 42
----------	--------------------------

В	Bluetooth-устройство 33
----------	-------------------------------

С	CD 26
----------	-------------

Д	DATA CD 28
----------	------------------

Ф	FM/AM-радиостанции 20, 30
----------	---------------------------------



DENON[®]

www.denon.com

3520 10642 00AD

Copyright ©2018 D&M Holdings Inc. All Rights Reserved.