



ПРОФЕССИОНАЛЬНЫЙ CD, MP3 проигрыватель

EUROSOUND

«El Divino»

ИНСТРУКЦИЯ ПО ЭКСПЛУАТАЦИИ



СОДЕРЖАНИЕ	стр.
ЗАМЕЧАНИЯ ПО ЭКСПЛУАТАЦИИ.....	2
ОБЕСПЕЧЕНИЕ БЕЗОПАСНОЙ И ЭФФЕКТИВНОЙ РАБОТЫ.....	2
ОПИСАНИЕ ФУНКЦИЙ (Вид сверху)	3
ОПИСАНИЕ ФУНКЦИЙ (Вид спереди).....	5
ИНСТРУКЦИЯ К ЖК ДИСПЛЕЮ.....	6
ОПИСАНИЕ ФУНКЦИЙ (Вид сзади)	7
РУКОВОДСТВО ПО НАСТРОЙКЕ ПАРАМЕТРОВ.....	8
ОСНОВНЫЕ ОПЕРАЦИИ.....	10
ПОИСК И УСТРАНЕНИЕ НЕИСПРАВНОСТЕЙ.....	11

ЗАМЕЧАНИЯ ПО ЭКСПЛУАТАЦИИ

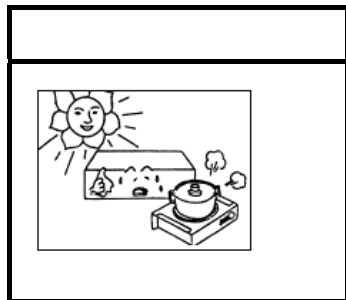

Избегайте воздействия высоких температур

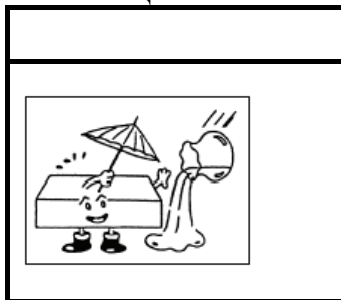

Избегайте попадания пыли и влаги

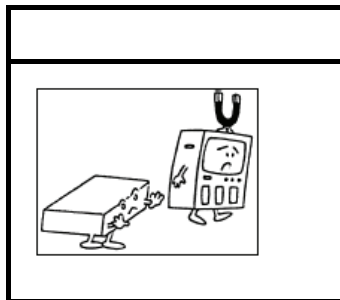

Использовать подальше от телевизора и магнитного поля

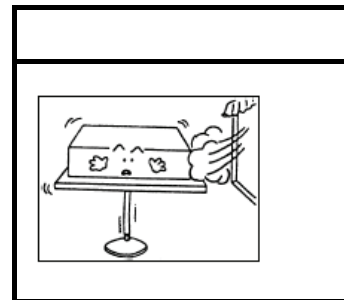

Располагайте устройство на устойчивой поверхности

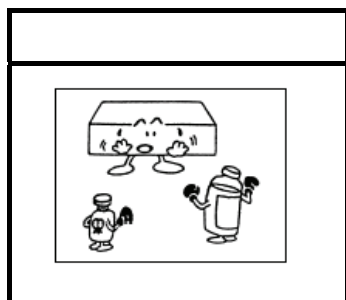

Не используйте химикаты

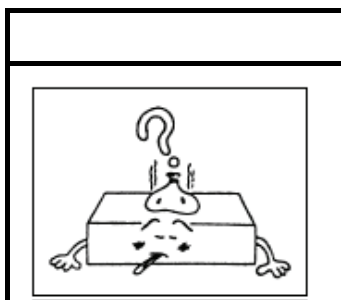

При поломке сразу же свяжитесь с торговым представителем

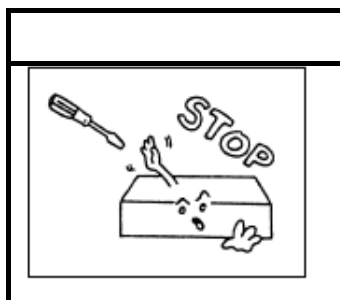

Не вскрывать корпус

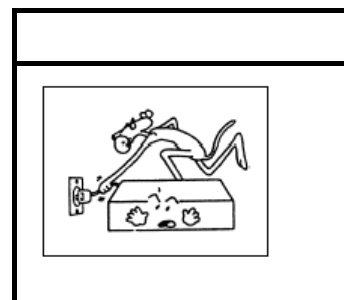

Осторожно обращайтесь с электрокабелями

ОБЕСПЕЧЕНИЕ БЕЗОПАСНОЙ И ЭФФЕКТИВНОЙ РАБОТЫ

1. Будьте осторожны в условиях экстремальных температур

Избегайте воздействия на устройство прямых солнечных лучей и не ставьте его рядом с нагревательными приборами. Не используйте устройство при температуре ниже -5°C , или выше $+35^{\circ}\text{C}$.

2. Избегайте повышенной влажности, а также попадания на устройство воды и пыли.

Не размещайте устройство в условиях повышенной влажности или очень пыльной среде. Не следует ставить на устройство сосуды с водой.

3. Использовать подальше от источников помех и шума

Таких как электромотор, тюнер, телевизор и усилитель.

4. Располагайте устройство на устойчивой поверхности

Выберите ровную и устойчивую поверхность во избежание вибраций устройства.

5. Для чистки не используйте химические добавки или летучие жидкости

Для удаления пыли используйте чистую сухую ткань, а для въевшейся грязи используйте влажную мягкую ткань.

6. При поломке сразу же свяжитесь с торговым представителем

При любых неисправностях сразу же выньте вилку из розетки и свяжитесь со специалистом для проведения ремонта устройства. Не пытайтесь сами разбирать устройство, есть опасность электрошока.

6-1. Осторожно обращайтесь с электрокабелями

При извлечении вилки держите за вилку, никогда не тяните за кабель. Отсоедините устройство от электропитания при длительном неиспользовании.

7. Осторожно обращайтесь с компакт диском

Всегда используйте только чистые диски; не используйте диски с трещинами или царапинами, так как это может привести к нестабильной работе проигрывателя.

ОПИСАНИЕ ФУНКЦИЙ

Вид сверху:

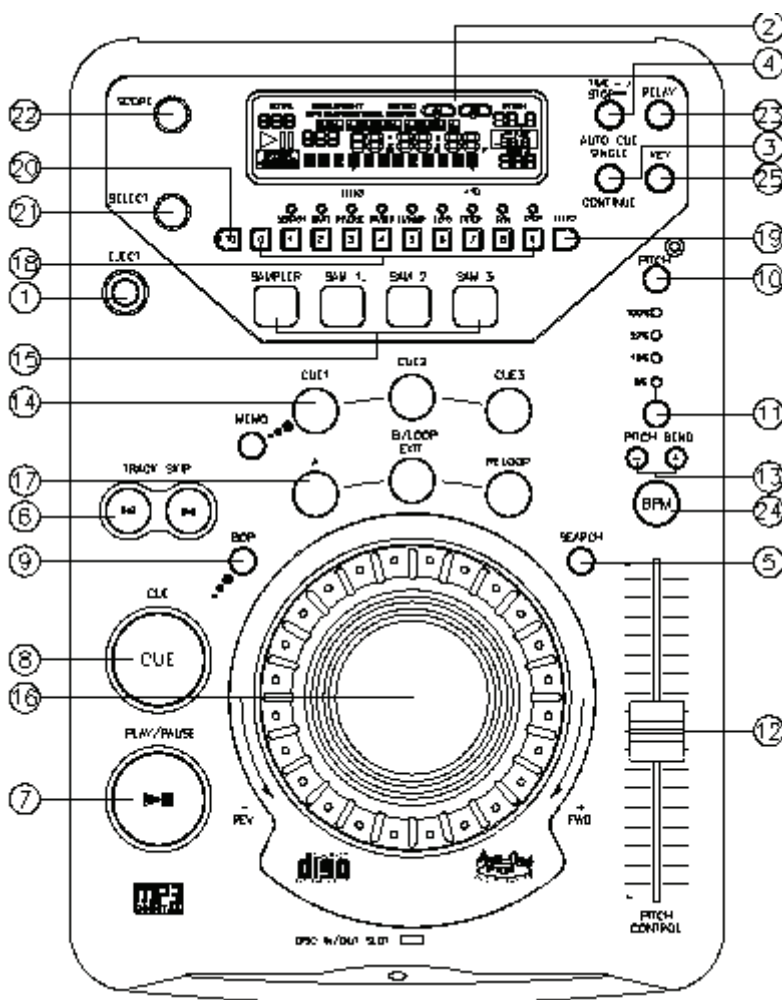

1. Клавиша извлечь диск (eject)

Нажать для извлечения диска.

Внимание: Для извлечения диска сначала нажмите стоп или паузу, поскольку в режиме воспроизведения данная клавиша заблокирована.

2. ЖК дисплей с матрицей

Показывает музыкальные параметры, см. руководство по ЖК экрану.

3. Клавишу переключения режимов воспроизведения Auto Cue / Single / Continue

Нажимая эту клавишу, вы можете переключать режимы воспроизведения между auto cue, single и continue. Выбранный режим показан на дисплее.

*AUTO CUE SINGLE – По окончании каждого трека воспроизведение останавливается в начале следующего трека. Воспроизведение начинается с точки начала звуковой дорожки.

*CONTINUE – Режим непрерывного воспроизведения всего диска.

*OUTRO – Воспроизведение последних 30 секунд каждого трека. Для переключения в режим OUTRO удерживайте клавишу в течение трёх секунд.

Внимание: Режим OUTRO не доступен при воспроизведении музыки в формате mp3.

4. Клавишу Режим времени / Остановка воспроизведения (Time/Stop)

Нажатием этой клавиши вы можете переключать режимы показа времени между режимом показа общего остатка времени, режимом оставшегося времени текущего трека и режимом прошедшего времени воспроизведения. При удерживании клавиши в течение трёх секунд воспроизведение будет остановлено.

5. Клавиша Поиск (Search)

Клавиша предназначена для переключения функции поворотного переключателя Jog Dial между режимом Поиска (Search) и режимом Подгона Скорости (Pitch Bend).

- Если индикатор горит, то поворотный переключатель работает в режиме поиска (Search).
- Если индикатор не горит, то поворотный переключатель работает в режиме подгона скорости (Pitch Bend).
- Если переключатель Jog Dial не использовать более восьми секунд, индикатор гаснет.

6. Клавиши выбора трека (Track)

Эти клавиши используются для переключения треков для воспроизведения.

7. Клавиша Воспроизведение / Пауза (PLAY/ PAUSE)

Эта клавиша служит для начала воспроизведения и паузы.

8. Клавиша установки метки (Cue)

Функция установки метки позволяет вернуть воспроизведение CD проигрывателя на указанное место. Нажав на Паузу (Pause) для

установки метки нажмите на клавишу Cue, при этом клавиша Cue будет подсвечена; во время воспроизведения, нажмите эту клавишу для приостановки воспроизведения там, где установлена метка.

9. Клавиша BOP

При нажатии этой клавиши воспроизведение автоматически начинается с места, где установлена метка.

10. Клавиша включения / выключения питча (PITCH ON/OFF)

Для включения питча нажмите клавишу Pitch On / Off, для выключения питча повторно нажмите эту клавишу.

11. Клавиша выбора диапазона питча (PITCH % SELECT)

Выбор диапазона изменения питча (скорости проигрывания) – $\pm 8\%$, $\pm 16\%$, $\pm 32\%$, $\pm 100\%$. Изменения скорости воспроизведения регулируется питч-контролем.

12. Питч-контроль (PITCH CONTROL SLIDER)

Для соответствия выбранной скорости воспроизведения (8%, 16%, 32%, 100%), используя питч-контроль, вы можете выбирать между минимальным (вверх) и максимальным (вниз) диапазоном скорости звучания.

13. Клавиша подгона скорости (PITCH BEND + / -)

При одновременной работы двух проигрывателей функция подгона скорости даёт возможность совмещения ритма путём подгонки скорости. Нажатием клавиши «+» скорость повышается сразу на 16%. Нажатием клавиши «-» скорость автоматически уменьшается сразу на 16%. Ритмы можно совместить путём подгонки скорости.

14. 3 горячих метки (3 HOT-CUE)

Проигрыватель может воспроизводить сразу с трёх установленных меток.

- Поместите метки в память: для этого сначала нажмите клавишу Память (Мемо), затем нажмите клавишу установки метки (Cue) для установки метки в нужном месте музыкального трека, при этом клавиша Cue будет гореть.
- Проиграйте занесённые в память метки: Если нажать соответствующую клавишу метки (CUE), то она будет мигать около пяти секунд.

Внимание: В режиме реверса эта функция работать не будет.

15. Клавиша SAM.

Сэмплер – это вид звукового эффекта, который записывает музыку с трека. Во время воспроизведения музыки сэмплер может использоваться для микширования музыки. Максимальная длина записи сэмплера – 39 секунд.

- Установите начальную точку: нажмите Sampler Key, а затем клавишу SAM., после внесения точки в память клавиша SAM. начнёт быстро мигать (2 раза в секунду)
- Установите конечную точку: Снова нажмите клавишу SAM, после внесения в память конечной точки, клавиша SAM. Начинает гореть (не мигает).
- Проигрывание сэмпла: Во время воспроизведения нажмите клавишу SAM, при этом клавиша SAM будет медленно мигать (1 раз в секунду)

ВНИМАНИЕ: Для настройки сэмплера см. руководство по настройке параметров

16. ПОВОРОТНОЕ КОЛЁСИКО (JOG WHEEL)

*Контроль скорости (индикатор поиска Search неактивный)

Во время воспроизведения для изменения скорости вращайте колёсико. При вращении по часовой стрелке скорость воспроизведения возрастает; при вращении против часовой стрелки скорость снижается.

*Сканирование трека или поиск (горит индикатор поиска Search неактивный)

Во время воспроизведения проигрыватель будет быстро перематывать трек вперёд или назад. Скорость сканирования изменяется в зависимости от скорости вращения колёсика. Выполнения линейного сканирования нажмите на паузу и поверните колёсико пока индикатор неактивный.

17. Бесшовная петля

Клавиши A, B/LOOP/ EXIT, RELOOP.

- Клавиша A---“начальная точка” (Точка A.Метка 1 может также быть точкой A). После установки точки A загорится красный индикатор
- Клавиши B / LOOP EXIT: ---“ Конечная точка”(точка B). Нажмите клавишу B /LOOP для установки точки B, и воспроизведение петли начнётся автоматически. Индикаторы петли на дисплее и 3 светодиодных индикаторы начнёт мигать. Для выхода из режима воспроизведения петли снова нажмите эту клавишу.
- Для возврата к петле нажмите Reloop во время воспроизведения.
- Для изменения “Начальной точки” и “конечной точки” снова нажмите клавишу A& B/ LOOP EXIT
- Интервал между точками A и B должен быть более 20 блоков; иначе точка B будет отменена, функция LOOP исчезнет, а индикатор петли LOOP погаснет

18. Клавиши звуковых эффектов / прямого доступа (SOUND EFFECT/ DIRECT ACCESS)

* Звуковой Эффект ВЫКЛ (Sound Effect Off)

Используются клавиши прямого доступа (0~9). Выберите номер трека для воспроизведения.

* Звуковой Эффект ВКЛ (Sound Effect On)

Клавиши предназначены для управления звуковыми эффектами и этот индикатор горит, когда выбран звуковой эффект и гаснет, если снова нажать на клавишу.

Примечание: Для информации по настройке параметров см.руководство по настройке параметров.

SCRATCH: Перемещайте поворотное колёсико вперёд и назад так, будто вы скребёте по пластинке. Этот эффект может воспроизводиться отдельно, или в паре с другим эффектом.

BRAKE: Изменение скорости Остановки и Пуска музыкального трека. Этот эффект может воспроизводиться отдельно, или в паре с другим эффектом.

REVERSE: Реверсивное воспроизведения. Этот эффект может воспроизводиться отдельно, или в паре с другим эффектом.

PHASER: Звук эффекта похож на гул взлетающего самолёта.

FLANGER: Звук эффекта похож на гул другого взлетающего самолёта.

FILTER: Это управление низкими и высокими частотами. При увеличении значения параметра басы снизятся, а высокие частоты останутся. При уменьшении значения параметра высокие частоты снизятся, а басы останутся.

CHOP: В музыку вставляется короткая пауза.

PAN: Манипуляция стерео сигналами (переход звука то в левый, то в правый канал)

ECHO: Эффект эхо.

19. Переключатель SOUND EFFECT ВКЛ/ВЫКЛ

Для включения и выключения звуковых эффектов используется эта клавиша. Когда звуковой эффект включен, то на дисплее показан значок ▼, который расположен над подсвеченным эффектом.

20. Клавиша +10

Клавиша предназначена для перемещения на 10 треков вперёд. Если, например, установлен трек №3, то при нажатии на клавишу +10, будет установлен трек №13, и т. д. Если перейти вперёд на 10 треков, а общее количество треков меньше десяти, то курсор передёрнет опять к первому треку.

21. ВЫБОР ЭФФЕКТОВ (EFFECT SELECT KNOB)

В вашем CD проигрывателе можно изменять (редактировать) параметры звуковых эффектов. Поворачивайте регулятор Select до тех пор, пока на ЖК-дисплее не покажется название нужного вам для изменения эффекта; чтобы выбрать этот эффект нажмите регулятор Select, при этом вы попадете в подменю данного эффекта. Дальнейшее поворачивание регулятора Select обеспечит вам переход к изменяемым параметрам выбранного эффекта (изменение самих параметров обеспечивается вращением регулятора Score). Для выхода из режима подменю, после проделанного редактирования параметров еще раз нажмите регулятор Select.

22. СИЛА ЭФФЕКТА (EFFECT SCORE KNOB)

С помощью регулятора Score, при его вращении, можно изменять (увеличивать или уменьшать) значение звуковых параметров, при этом числовое значение этих параметров выводится на ЖК-дисплей.

Когда устройство не в режиме установки параметров, то дисплей не показывает название эффекта, регулятор использовать для настройки шкалы ключа (KEY), для установки ключа необходимо нажать на регулятор (дисплей покажет )

23. Клавиша RELAY

Для активации нажмите клавишу RELAY. Когда одно устройство находится в режиме воспроизведения, а другой – в режиме паузы, то при постановке на паузу одного, второй автоматически начнёт воспроизведение (индикатор клавиши будет мигать).

24. Клавиша BPM

Вы можете получить кол-во ударов в минуту автоматически или в ручную. Удерживайте клавишу BPM в течение трёх секунд для переключения между автоматическим и ручным управлением. Ритм будет выведен на дисплее. В ручном режиме вы можете установить любое значение.

25. Переключатель Key On/Off

Включение или выключение режима Key.

- KEY OFF: На дисплее показан мигающий "KEY", а также ключ изменённый в соответствие с изменением питча. Настройка параметров ключа не работает
- KEY ON: На дисплее горит индикатор "KEY", для настройки ключа поворачивайте регулятор. Поворачивайте регулятор для изменения ключа.

26. Функция SLEEP:

Проигрыватель автоматически отключается, если в течение 30 минут находится в режиме ожидания (бездействия).

ОПИСАНИЕ ФУНКЦИЙ

Вид спереди:

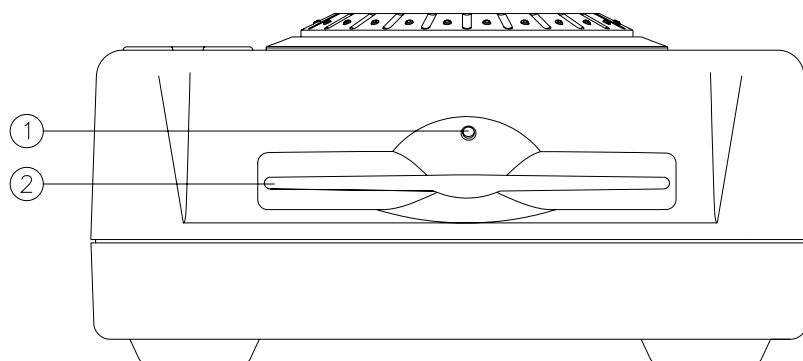

1. Индикатор использования привода

При использовании дискового привода индикатор будет мигать.

2. Слот для диска

Для вставки и извлечения компакт дисков.

ИНСТРУКЦИЯ К ЖК-ДИСПЛЕЮ

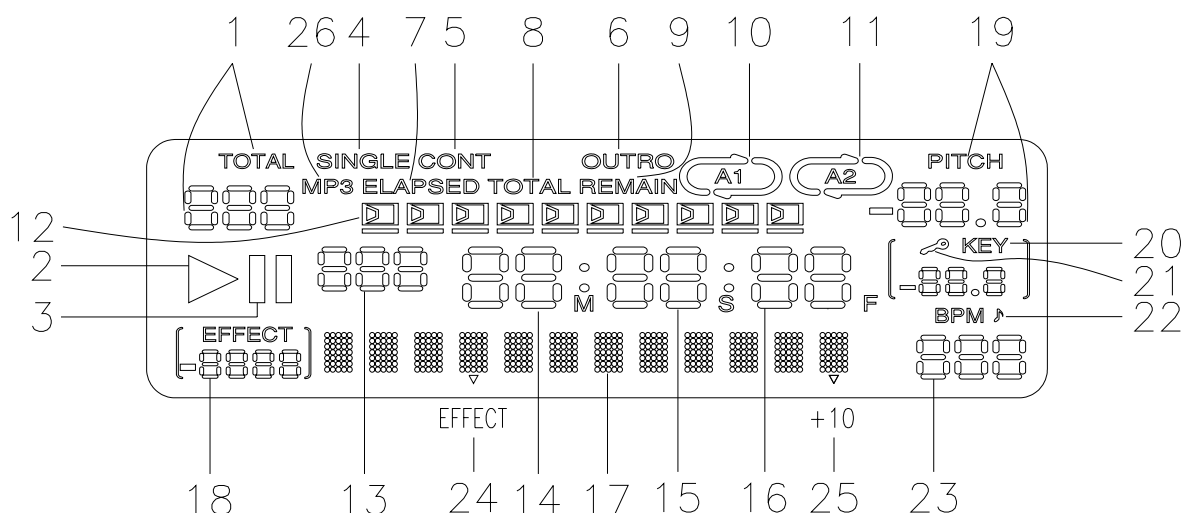

1. **Всего треков** – общее кол-во треков на CD диске или карте памяти.

2. – Устройство в режиме воспроизведения.

3. – Устройство в режиме паузы

4. **Single** – Показывается, когда устройство находится в режиме воспроизведения только одного трека.

5. **CONT** – Показывается, когда устройство находится в режиме непрерывного воспроизведения всех треков диска.

6. **OUTRO** – Показывается, когда проигрыватель находится в режиме воспроизведения последних 30 секунд каждого трека.

7. **TIME MODE (ELAPSED)** – Показывается прошедшее время воспроизведения.

8. **TIME MODE (TOTAL)** – Показывается общее время оставшееся на CD диске.

9. **TIME MODE (REMAIN)** – Показывается оставшееся время отдельного трека.

10. – A1 загорается после установки начальной точки (Точка A) A1 и мигают После установки конечной точки (Точка B) при этом начинается автоматическое воспроизведение петли. A1 и загораются после выхода из режима воспроизведения петли и при воспроизведении.

11. – относится к бесшовной петле A1.

12. **TIME BAR** – Графически показывается время проигрывания в зависимости от установок режима показа времени.

13. **ТРЕК (TRACK)** – Показывается номер проигрываемого трека.

14. **МИНУТЫ** – Показываются прошедшие или оставшиеся минуты.

15. **СЕКУНДЫ** – Показываются прошедшие или оставшиеся секунды.

16. **БЛОКИ** – CD проигрыватель разбивает секунду на 75 блоков с целью точной установки меток. Здесь показывается количество прошедших или оставшихся блоков в зависимости от установок режима времени.

17. **EFFECT MODE DISPLAY** – Показывается название звукового эффекта, или имени MP3 файла. Название папки не выводится на дисплей.

18. **ПАРАМЕТРЫ ЗВУКОВОГО ЭФФЕКТА**

19. **Питч (Pitch)** – Диапазон изменения питча.

20. **Ключ (KEY)** – загорается, когда ключевые эффекты включены и указывает ключевые позиции, в других случаях - мигает.

21. – Загорается, когда ключ блокирован.

22. **BPM:** Ручной режим; **BPM** : Автоматический режим

23. **Кол-во ударов в минуту**

24. **EFFECT** – Загорается, когда функция Effect включена.

25. **+10** - загорается и показывает значение параметра эффекта, который за раз изменяется на 10 единиц.

26. **Формат MP3** – Индикатор загорается, когда проигрываются MP3 формат.

ОПИСАНИЕ ФУНКЦИЙ

Вид сзади:

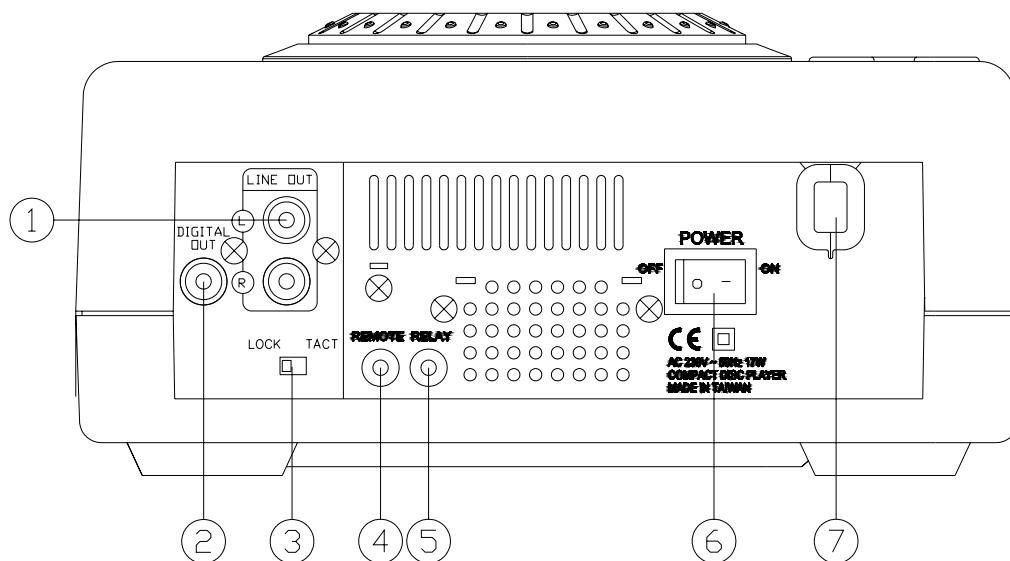

1. Линейный выход (Джеки RCA)

Через эти джеки звук выводится из CD проигрывателя. Подсоединять к линейному входу на микшере.

2. Цифровой выход

Через этот джек цифровой звук выводится из CD проигрывателя. Подсоединять к линейному входу усилителя.

3. Опция TACT-LOCK

Выбор типа переключателя в микшере для дистанционного блока управления FaderStart.

4. Дистанционное управление

Соединитель используется для подключения дистанционного блока управления FaderStart.

5. Соединитель RELAY

Используйте данное гнездо для соединения с другим CD проигрывателем имеющим функцию RELAY (поочередное проигрывание звуковых треков с двух проигрывателей) .

6. Электропитание

Для включения электропитания нажмите переключатель, и при этом загорится светодиодный индикатор. Для выключения питания нажмите ещё раз переключатель питания.

7. Электрокабель

Подсоедините этот электрокабель в розетку с необходимым напряжением в сети (переменный ток).

РУКОВОДСТВО ПО НАСТРОЙКЕ ПАРАМЕТРОВ

Эффект	Меню	Ном.	По умолчанию	Разбег
BRAKE	BK/START_T	1	20 (1 unit = 0.1 sec)	0 ~100 (0.1 ~ 10 sec)
	BK/STOP_T	2	20 (1 unit = 0.1 sec)	0 ~100 (0.1 ~ 10 sec)
PHASER	PS/BPM_SYNC	3	ВКЛ	ВКЛ / ВЫКЛ
	PS/GAIN	4	50 (%)	0 ~ 100 (%)
	PS/TIME	5	SYNC OFF: 50 (1 unit = 0.01 sec)	25~800 (0.25 ~ 8 sec)
			SYNC ON: 4/1 beat	1/4 ~ 64/1 beat
FLANGER	FG/BPM_SYNC	6	ВКЛ	ВКЛ / ВЫКЛ
	FG/GAIN	7	40 (%)	1 ~90 (%)
	FG/TIME	8	SYNC OFF: 50 (1 unit=0.01sec)	25 ~ 800 (0.25 ~ 8 sec)
			SYNC ON: 4/1 beat	1/4 ~ 64/1 beat
ECHO	EC/BPM_SYNC	9	ВКЛ	ВКЛ / ВЫКЛ
	EC/GAIN	10	50 (%)	0 ~ 100 (%)
	EC/DELAY_LG	11	SYNC OFF: 50	1 ~ 400
			SYNC ON: 4/1 BEAT	1 ~ 4/1 beat
FILTER	FL/BPM-SYNC	12	ВКЛ	ВКЛ / ВЫКЛ
	FL/SCAN_TIME (FL/BPM-SYNC:ON)	13	8/1 BEAT	1/4 ~ 64/1 BEAT
	FL/FREQUENCY (FL/BPM-SYNC:OFF)	14	50	0 ~100
	FL/GAIN	15	40	0 ~ 100
PAN	PAN/BPM_SYNC	16	ВКЛ	ВКЛ / ВЫКЛ
	PAN/MIX	17	100 (%)	1 ~ 100 (%)
	PAN/PERIOD	18	SYNC OFF: 50 (1unit = 0.01sec)	6 ~ 400 (0.06 ~ 4 sec)
			SYNC ON: 1/1 beat	1/64 ~ 4/1 beat
CHOP	CP/BPM_SYNC	19	ВКЛ	ВКЛ / ВЫКЛ
	CP/WIDTH	20	50 (%)	0 ~ 100 (%)
	CP/PERIOD	21	SYNC OFF: 50 (1unit = 0.01sec)	6 ~ 400 (0.06 ~ 4 sec)
			SYNC ON: 1/1 beat	1/64 ~ 4/1 beat
SAMPLE	SP1/MIX_VOL	22	50 (%)	0 ~ 100 (%)
	SP1/PITCH	23	0 (%)	±100 (%)
	SP1/LOOP_SW	24	ВЫКЛ	ВКЛ / ВЫКЛ
	SP1/RESERVE	25	ВЫКЛ	ВКЛ / ВЫКЛ
	SP1/INSERT	26	ВЫКЛ	ВКЛ / ВЫКЛ
KEY	KEY_SEMITONE	27	ВКЛ	ВКЛ: +12 ~ -24 key
				ВЫКЛ: -100% ~ + 100%

РУКОВОДСТВО ПО НАСТРОЙКЕ ПАРАМЕТРОВ

Примечание:

1. **BK/START_T:** Время до начала музыки
2. **BK/STOP_T:** Время остановки музыки
3. **PS/BPM_SYNC:** Добавление эффекта Phaser к музыке по циклу с учётом выбранного ритма
4. **PS/GAIN:** Определение объём сигнала эффекта Phaser. Большой коэффициент с более мощным эффектом.
5. **PS/TIME:** Определение длины Phaser эффекта. SYNC OFF, задержка 0.25 секунд – самая короткая, задержка 8 секунды – самая длинная; SYNC_ON, ритм 1/4 – самый короткий, а ритм 64 самый длинный.
6. **FG/BPM_SYNC:** Добавление эффекта Flanger к музыке по циклу с учётом выбранного ритма
7. **FG/GAIN:** Определение объём сигнала эффекта Flanger. Большой коэффициент с более мощным эффектом.
8. **FG/TIME:** Определение длины Флэнджер эффекта. SYNC OFF, задержка 0.25 секунд – самая короткая, задержка 8 секунды – самая длинная; SYNC_ON, ритм 1/4 – самый короткий, а ритм 64/1 самый длинный.
9. **EC/BPM_SYNC:** Добавление эффекта эха (Echo) к музыке по циклу с учётом выбранного ритма
10. **EG/GAIN:** Определение объём сигнала эффекта Echo. Большой коэффициент с более мощным эффектом.
11. **EC/DELAY_LG:** Определение время задержки эхо эффекта. SYNC OFF, задержка 0.01 секунд – самая короткая, задержка 4 секунды – самая длинная; SYNC_ON, ритм 1/4 – самый короткий, а ритм 4/1 самый длинный.
12. **FL/BPM-SYNC:** Добавление эффекта Фильтра (Filter) к музыке по циклу с учётом выбранного ритма
13. **FL/SCAN_TIME (FL/BPM-SYNC: ON):** Определение время развёртки эффекта Фильтра. ритм 1/4 – самый короткий, а ритм 64/1 – самый длинный.
14. **FL/FREQUENCY (FL/BPM-SYNC: OFF):** Выбор полосы частот. При увеличении получаем высокие частоты. При уменьшении получаем низкие частоты.
15. **FL/GAIN:** Определение объём сигнала эффекта Фильтр. Большой коэффициент с более мощным эффектом.
16. **PAN/BPM_SYNC:** Добавление эффекта Pan к музыке по циклу с учётом выбранного ритма
17. **PAN/MIX:** Определние объёма сигнала взятого на микширование с другой стороны.
18. **PAN/PERIOD:** Определение длины Pan эффекта. SYNC-OFF, 0.06 секунд – самый короткий, а 4 секунды – самый длинный; **Самый длительный:** SYNC_ON, ритм 1/64 – самый короткий, а ритм 4/1 – самый длинный.
19. **CP/BPM_SYNC:** Добавление эффекта CHOP к музыке по циклу с учётом выбранного ритма
20. **CP/WIDTH:** Определение уровня звука, большой коэффициент с более лучшим звуковым сигналом.
21. **CP/PERIOD:** Определение длины CHOP эффекта. SYNC-OFF, 0.06 секунд – самый короткий, а 4 секунды – самый длинный; **Самый длительный:** SYNC_ON, ритм 1/64 – самый короткий, а ритм 4/1 – самый длинный.
22. **SP1/MIX_VOL:** Уровень отдельно микшируемого в музыку сэмпла.
23. **SP1/PITCH:** Выбор диапазона питча сэмпла в пределах от -100% до +100%, 0% - значит, что скорость воспроизведения не была изменена.
24. **SP1/LOOP_SW:** Для непрерывного проигрывания музыки сэмпла.
25. **SP1/REVERSE:** Для реверса мызуки сэмпла, который будет микширован с музыкой.
26. **SP1/INSERT:** Для того, чтобы вырезать часть музыки и вставить сэмпл.
27. **KEY_SEMITONE:** SEMITONE_ON, для изменения ключа на ползначения, от +12 до – 24; SEMITONE_OFF, для изменения ключа процентными долями от -100% до +100

ОСНОВНЫЕ ОПЕРАЦИИ

1. Загрузка и выброс диска

*Установите диск этикеткой вверх в привод CD.

*Для начала воспроизведения нажмите клавишу PLAY/PAUSE.

*Для выброса диска нажмите клавишу EJECT.

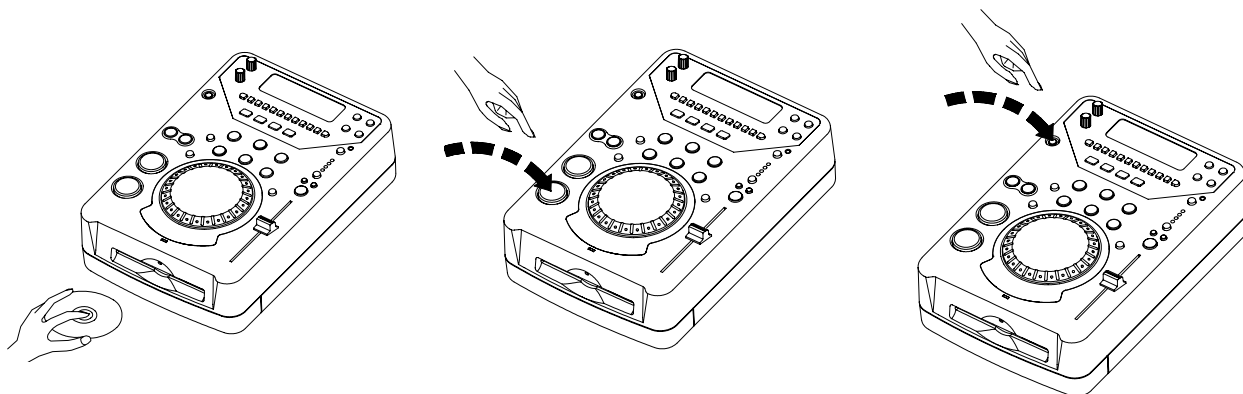

2. Track skip

Используется для перехода (▶) или возвращению (◀) к нужному треку.

3. УПРАВЛЕНИЕ ПОИСКОМ

* ПОВОРОТНОЕ КОЛЕСО

В режиме паузы при повороте колеса воспроизведение будет передвигаться по одному или несколько блоков в зависимости от скорости вращения колеса.

* КЛАВИША СКАНИРОВАНИЯ (SEARCH BUTTON)

Для перемещения воспроизведения по минутам используйте клавишу SEARCH. В режиме паузы с работающей клавишей SEARCH сканирование трека будет идти поминутно.

4. Питч-контроль

* ПОВОРОТНОЕ КОЛЕСО

В режиме воспроизведения для увеличения скорости крутите колесо по часовой стрелке, а для уменьшения скорости – против часовой.

* Питч-контроль

При вращении колеса в направлении +16 скорость воспроизведения увеличится; при вращении в направлении -16 скорость уменьшится.

ПОИСК И УСТРАНЕНИЕ НЕИСПРАВНОСТЕЙ

Симптомы	Возможная причина	Указание по устранению неисправности
При старте, воспроизведение сразу же останавливается.	* Компакт диск установлен не той стороной * Пыль или грязь на компакт диске.	* Установите компакт диск этикеткой вверх. * Очистите диск и установите его снова
Отсутствует звук	* Неправильно подсоединены кабели вывода. * Не правильно используется аудио микшер. * Грязные штепсельные вилки или выходы усилителя. * Нажата клавиша Паузы.	* Как следует подсоедините кабели. * Проверьте настройки аудио микшера. * Нажмите клавишу Play / Pause.
Звук искажённый	* Неправильно сделанные соединения. * Грязные штепсельные вилки или выходы усилителя.	* Соединение аудио микшера с линейным входом. * Очистите от грязи.
Помехи	Неправильно подсоединён кабель.	* Как следует подсоедините аудио штекеры.

По всем возникшим вопросам, просьба обращаться в наши сервисные центры:

Центральный офис ASIA MUSIC

Тел.: +7-3952-54-40-50, +7-3952-54-40-60
E-mail: info@asiamusic.ru

«СВЕТ и МУЗЫКА» в Москве

Тел.: +7-499-264-00-33
E-mail: moscow@svetomuz.ru

«СВЕТ и МУЗЫКА» в Новосибирске

Тел.: +7-383-221-34-95, +7-383-221-82-56
E-mail: novosibirsk@asiamusic.ru

«СВЕТ и МУЗЫКА» в Иркутске

Тел.: +7-3952-62-29-21
E-mail: irkutsk@asiamusic.ru

«СВЕТ и МУЗЫКА» в Чите

Тел.: +7-3022-36-41-36, +7-3022-36-49-60, +7-914-464-35-54
E-mail: chita@asiamusic.ru

