



# FiiO G01

Гитарный усилитель для наушников

**Руководство пользователя**

МОДЕЛЬ: G01

# Краткое введение

FiiO G01 представляет собой портативный усилитель для наушников, который может быть подключен напрямую к гитаре. Таким образом, можно слушать свою игру на электрогитаре в наушниках с хорошей громкостью, даже в шумном окружении. Также он может выполнять простую обработку звука, добавляя эффект «перегруз» (Drive).

## Предупреждения по технике безопасности

- Перед использованием устройства внимательно прочитайте эту инструкцию.
- Не пытайтесь самостоятельно разбирать или ремонтировать устройство. Внутри нет деталей, обслуживаемых пользователем.
- Не допускайте контакта устройства с водой или другими жидкостями. Не используйте его в ванной.
- Если устройство не используется в течение длительного периода времени, периодически заряжайте батарею, чтобы продлить срок ее службы.
- Во избежание потери слуха, не используйте высокие уровни громкости при прослушивании.
- Если после прослушивания вы чувствуете звон в ушах или что вы стали слышать речь хуже, обратитесь к специалисту.
- Во избежание повреждений, отсоединяйте устройство от гитары, когда гитара не используется.
- При подключении/отключении устройства от гитары, держите его в основании гитарного разъема Jack 6,35мм (см. рис. ниже)

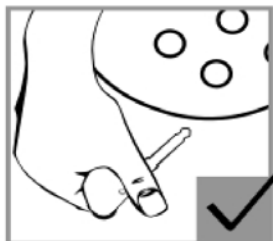

Правильное  
подключение

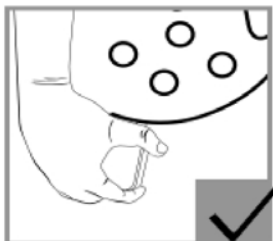

Правильное  
отключение

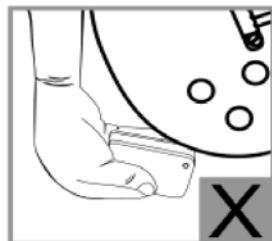

Неправильно

## Основные особенности

- Компактный дизайн
- Встроенный Li-Po аккумулятор
- Индикатор разряда батареи
- Дополнительный аудио вход для аккомпанеента
- Высококачественное усиление звука
- Автоматическое отключение при отсутствии сигнала на входе

## Спецификации

- Выходная мощность: 85мВт (32.Ом);
- Уровень гармонических искажений (THD): <1% (при 2кГц)
- Диапазон импеданса наушников: 16 – 300.Ом
- Время зарядки от USB порта: около 150мин.
- Время работы с полностью заряженным аккумулятором: более 15 часов
- Размеры: 69мм×46,5мм×25мм
- Вес: 66г

# Функции устройства

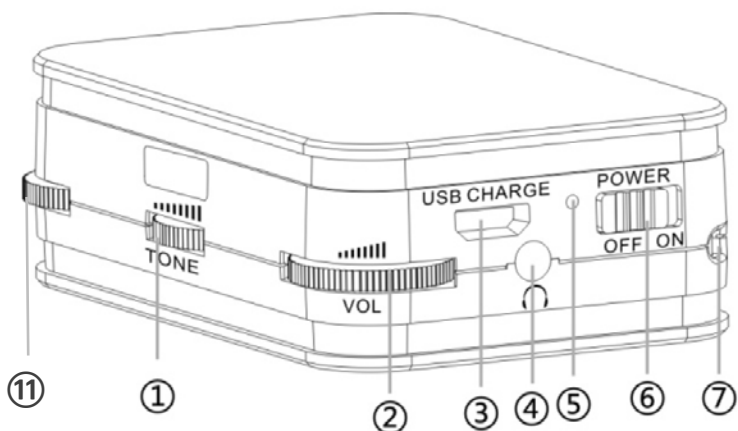

## ① Управление тоном звучания (TONE)

- Изменяет окраску звучания

## ② Управление громкостью (VOL)

- Увеличивает или уменьшает громкость

## ③ Вход для зарядного устройства

- Вход с разъемом Micro USB для зарядного устройства 5В/500мА или подключения к USB порту компьютера.

## ④ Выход на наушники 3,5мм

- Подходит для подключения наушников с разъемом 3,5мм.
- Можно подключить напрямую к активным акустическим системам, записывающему устройству или микшеру

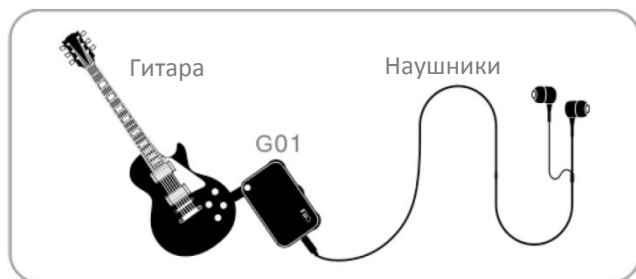

## ⑤ Индикатор состояния

- Загорается красным при зарядке устройства. По окончании зарядки красный индикатор гаснет
- Загорается голубым, когда устройство включено
- Если зарядное устройство не подсоединено и загорается красный индикатор, это означает, что батарея разряжена и ее необходимо зарядить

## ⑥ Тумблер включения

- Включает/выключает устройство.

## ⑦ Крепление для ремешка

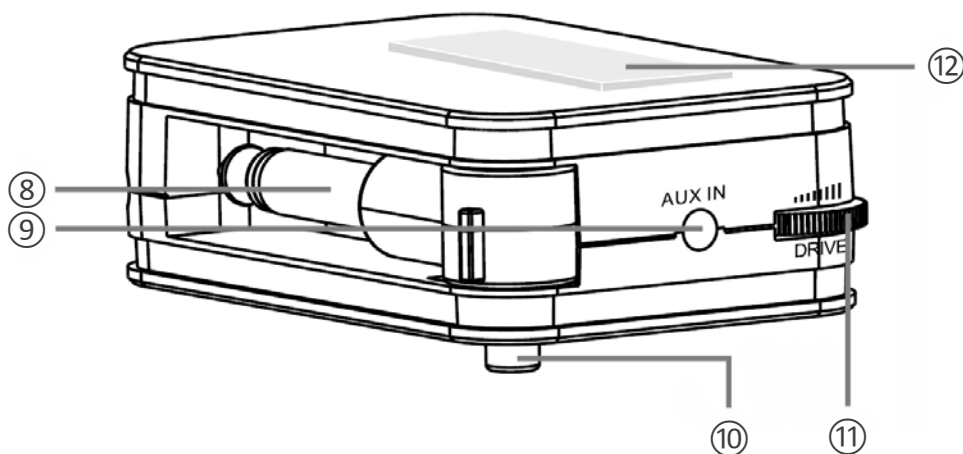

## ⑧ Разъем 6,35мм

- Стандартный разъем для подключения гитары.

## ⑨ Stereo вход 3,5мм

- Разъем для подключения плеера или другого источника звука
- Можно использовать для аккомпанемента при игре на гитаре
- Громкость регулируется на выходе плеера
- При использовании FiiO G01 только для воспроизведения музыки с плеера, установите регулировки громкости, тона и

перегрузки на минимум, громкость звука регулируется только на плеере

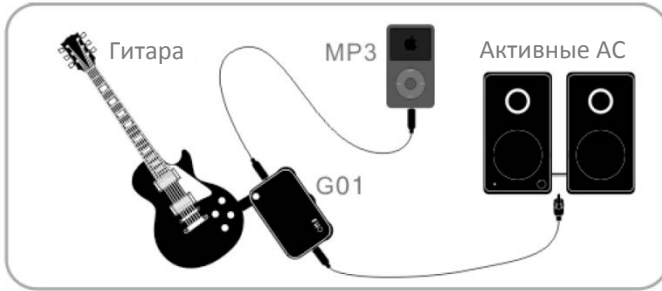

- При использовании кабеля FiiO L3, возможно подключение к Apple iPod/iPhone

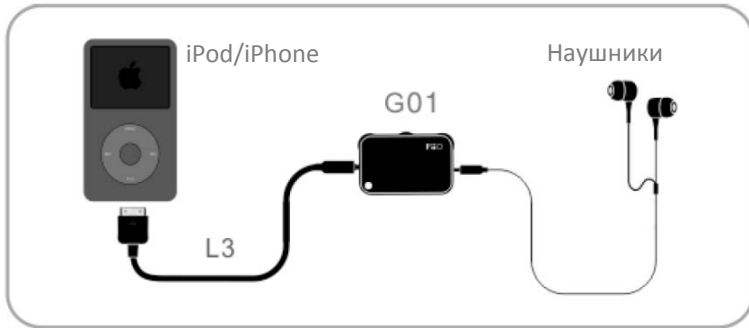

## ⑩ Кнопка освобождения разъема

- Нажмите кнопку для освобождения гитарного разъема; разъем выдвинется автоматически
- Плавно нажмите на разъем, чтобы защелкнуть его на место

## ⑪ Уровень гитарного эффекта «перегруз» (DRIVE)

- Поверните колесо, чтобы установить необходимый характер звучания.

## ⑫ Встроенный Li-Po аккумулятор

# Устранение неисправностей

- При отсутствии звука на выходе или при воспроизведении звука с помехами, проверьте устройство воспроизведения звука (наушники) и выходные разъемы.
- Если помехи в звуке возникли из-за плохого контакта в разъеме, полностью отсоедините, а затем заново подключите разъем.
- Если устройство не заряжается нормально, отсоедините USB кабель и подключите снова спустя 5 секунд.
- Если устройство работает некорректно или не включается, проверьте, заряжена ли батарея, при необходимости зарядите ее.
- Если гитарный разъем 6,35мм не убирается, удерживайте кнопку освобождения разъема и попробуйте убрать его снова.
- Если в наушниках слышен свист и шипение когда устройство не вставлено в гитару, уменьшите перегруз и громкость до минимума.

## Контакты

FiiO Electronic Technology Ltd.

Адрес: 2/F/ F Building, Hougang Industrial Zone, Shigang Village, Huangshi West Road, Baiyun District, Guangzhou, China.

Почтовый индекс: 510430      Сайт: <http://www.fii.com.cn>

facebook (<http://www.facebook.com/fiiochina>)

twitter [http://www.twitter.com/FIIO\\_official](http://www.twitter.com/FIIO_official))

## Особые замечания

\*Компания FiiO оставляет за собой право вносить исправления в данную инструкцию по эксплуатации без предварительного уведомления.

\*Изготовитель оставляет за собой право изменять технические характеристики устройства без предварительного уведомления.