



# FUGOO

FUGOO BLUETOOTH SPEAKER  
РУКОВОДСТВО ПО ЭКСПЛУАТАЦИИ

## КОМПЛЕКТ ПОСТАВКИ

- Беспроводная портативная аудиосистема (спикер) Fugoo в одном из кожухов: SPORT, STYLE или TOUGH
- Адаптер питания
- Кабель Micro USB для зарядки и синхронизации
- Аудио кабель с коннектором 3.5 мм
- Чехол
- Инструкция
- Болты для крепления кожуха

## УПРАВЛЕНИЕ АУДИОСИСТЕМОЙ FUGOO

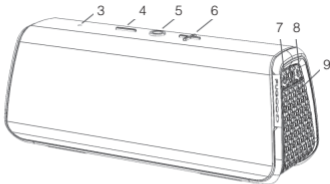

1 Порт Micro-USB

2 Разъём 3.5 мм

3 Микрофон

4 Уменьшение громкости (-)

5 Кнопка Действия (O)

6 Увеличение громкости (+)

7 Кнопка питания (⏻)

8 Кнопка Bluetooth (📶)

9 Индикатор

Для зарядки спикера и обновления программного обеспечения

Для кабельного подключения источника сигнала

Реализует функцию «Громкая связь»

Уменьшает громкость

Пауза/Воспроизведение и управление «Громкой связью»

Повышает громкость

Включает и выключает спикер

Для сопряжения спикера с другими устройствами

Показывает статус спикера

## АУДИОСИСТЕМА

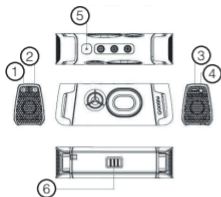

1. Кнопка питания
2. Кнопка Bluetooth
3. Порт Micro USB
4. Аудиовход 3.5 мм
5. Микрофон
6. Кнопка крепления кожуха

## КОЖУХ STYLE

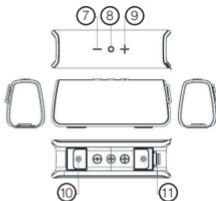

7. Уменьшение громкости
8. Кнопка Действия
9. Увеличение громкости
10. Отверстие для крепления
11. Задвижка

## АУДИОСИСТЕМА

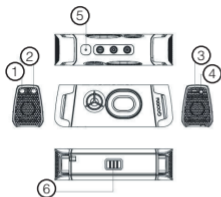

1. Кнопка питания
2. Кнопка Bluetooth
3. Порт Micro USB
4. Аудиовход 3.5 мм
5. Микрофон
6. Кнопка крепления кожуха

## КОЖУХ SPORT

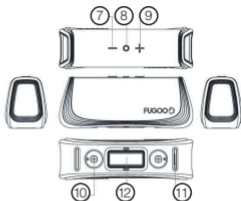

7. Уменьшение громкости
8. Кнопка Действия
9. Увеличение громкости
10. Болты для крепления
11. Отверстия для спуска
12. Платформа для крепления

## АУДИОСИСТЕМА



1. Кнопка питания
2. Кнопка Bluetooth
3. Порт Micro USB
4. Аудиовход 3.5 мм
5. Микрофон
6. Кнопка крепления кожуха

## КОЖУХ TOUGH

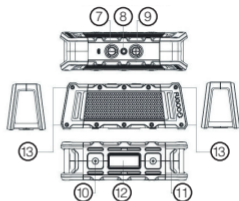

7. Уменьшение громкости
8. Кнопка Действия
9. Увеличение громкости
10. Болты для крепления
11. Отверстия для спуска
12. Платформа для крепления
13. Болты для соединения боковой части кожуха



## **Включение и сопряжение**

Включение и выключение:

Удерживайте кнопку  в течении 1 секунды

Статус аккумулятора:

Быстрое однократное нажатие кнопки 

Сопряжение:

Удерживайте кнопку  в течении 3 секунд

Отсоединить устройство:

Быстрое однократное нажатие кнопки 

Отсоединить все сопряжённые устройства:

Удерживайте кнопку  в течении 10 секунд

Сброс и перезагрузка:

Удерживайте кнопку  и кнопку  в течении 10 секунд

## Управление воспроизведением

Воспроизведение / Пауза:

Нажмите кнопку 

Увеличение или уменьшение громкости:

Нажмите **+** или **-**

Предыдущий трек:

Нажмите кнопки  и **-**

Следующий трек:

Нажмите кнопки  и **+**

Голосовой контроль:

Нажмите и удерживайте кнопку  в течении 1 секунды

Нормальный / Громкий режим

Удерживайте кнопки  и 

Режим энергосбережения

Удерживайте кнопки **-** и 

Уровень громкости голосовых сообщений:

Удерживайте кнопки **+**, **-** и 

## Громкая связь

Ответ на звонок /окончание звонка:

Нажмите кнопку 

Отказ от звонка:

Двойное нажатие кнопки 

Отключение микрофона во время разговора:

Нажмите **+** и **-**



# ЗАРЯДКА БЕСПРОВОДНОЙ АУДИОСИСТЕМЫ FUGOO

## Проверка уровня аккумулятора

- Нажмите кнопку  однократно. Светодиодный индикатор мигнет зелёным от одного до шести раз, показывая состояние заряда аккумулятора.
- Если включены голосовые сообщения, то спикер ответит фразой «Battery is almost full», «Battery is charging» или иной фразой в зависимости от уровня зарядки аккумулятора.
- Если заряд аккумулятора становится низким, то светодиодный индикатор будет мигать красным и через несколько минут спикер скажет «Пожалуйста, перезарядите аккумулятор. Выключаюсь» («Please recharge the battery. Powering off»), и спикер выключится.

### Индикатор



### Голосовое сообщение

Зелёный (6 раз)	Аккумулятор полный (Battery is full).
Зелёный (5 раз)	Аккумулятор почти полный (Battery is almost full).
Зелёный (4 раза)	Аккумулятор заряжен на $\frac{3}{4}$ (Battery is three quarters).
Зелёный (3 раза)	Аккумулятор заряжен наполовину (Battery is half).
Зелёный (2 раза)	Аккумулятор заряжен на одну четверть (Battery is one quarter).
Зелёный (1 раз)	Аккумулятор разряжен (Battery is low).

## Зарядка устройства

- Подключите спикер к адаптеру питания, входящему в комплект поставки, кабелем с разъёмом Micro-USB.
- Включите адаптер питания в розетку электросети.
- В процессе зарядки индикатор медленно мигает зелёным светом.
- Если батарея полностью заряжена, индикатор постоянно светится зелёным светом.
- **ВНИМАНИЕ!** Никогда не используйте ваш спикер Fugoo без одного из кожухов (Style, Sport или Tough). Кожух необходим при эксплуатации устройства, поскольку без него динамики могут быть повреждены.

## ВКЛЮЧЕНИЕ СПИКЕРА

- Однократно нажмите кнопку  для того, чтобы включить спикер.
- Когда спикер работает от встроенного аккумулятора, он выключается автоматически через 15 минут бездействия (если не выключен энергосберегающий режим).
- Удерживайте кнопку  в течении 1 секунды для того, чтобы выключить устройство.

## СОПРЯЖЕНИЕ СО СМАРТФОНОМ И ДРУГИМИ УСТРОЙСТВАМИ

Вы можете подключить источник сигнала к вашему спикеру либо через разъём 3.5 мм, либо через Bluetooth-соединение. Только один из способов подключения активен.

### **Кабельное подключение к разъёму 3.5 мм**

- Соедините кабелем разъём 3.5 мм на спикере с разъёмом для наушников на вашем мобильном устройстве.
- Индикатор загорится синим и спикер воспроизведёт сообщение «Отсоединено. Bluetooth выключен. Соединено» («Disconnected. Bluetooth off. Connected»).
- При использовании кабельного подключения, Bluetooth-соединение отключается в целях экономии энергии и увеличения срока службы аккумулятора.

## Сопряжение с источником через Bluetooth-соединение

1. Убедитесь, что к разъёму 3.5 мм не подключён кабель.
2. Расположите спикер Fugoo и мобильное устройство, поддерживающее Bluetooth-соединение, на расстоянии до 10 метров друг от друга.
3. Включите спикер и устройство-источник.
4. Удерживайте кнопку  в течении трёх секунд. Индикатор мигнёт синим, после чего – красным. Если включены голосовые сообщения, спикер воспроизведёт: «Режим сопряжения. Используйте настройки Bluetooth на вашем устройстве для соединения» («Pairing mode. Use the Bluetooth settings of your device to connect»). Спикер останется в режиме сопряжения в течении трёх минут.
5. На устройстве-источнике включите в настройках Bluetooth, что позволит обнаружить спикер (см. настройки Bluetooth для вашего устройства).
6. После обнаружения выберите «Fugoo Speaker» на устройстве-источнике.
7. Спустя некоторое время спикер обнаружит ваше мобильное устройство. Если голосовые сообщения включены, то спикер воспроизведёт: «Сопряжение успешное» и «Подключено» («Pairing successful» и «Connected»). Если вы услышите «Сопряжение неуспешное. Пожалуйста попробуйте снова. Выключаюсь» («Pairing is unsuccessful. Please try again. Powering off»), повторите процедуру сопряжения снова.

Если вы используете iPhone или iPad, который был ранее сопряжён со спикером, возможно, потребуется «забыть» устройство:

1. Выберите «Настройки» («Settings»).
2. Нажмите «Bluetooth».
3. Нажмите на иконку ⓘ справа от «Fugoo Speaker».
4. Нажмите «Забыть это устройство» («Forget this Device»).
5. Нажмите «Забыть устройство» («Forget Device»).

На протяжении всего времени, пока спикер Fugoo находится в режиме сопряжения, iPhone должен находить спикер и автоматически соединяться с ним.

## **Отключение сопряжённого Bluetooth-устройства**

Для того, чтобы отсоединить ваш спикер Fugoo от другого Bluetooth устройства вы можете:

- Нажать кнопку  на вашем спикере.
- Переместить спикер на расстояние более 10 метров от сопряжённого устройства.
- Выключить спикер.
- Выключить сопряжённое устройство.
- Выключить Bluetooth в настройках на вашем устройстве.
- Вставить кабель в разъем 3.5 мм на спикере.

- Временное отключение прерывает беспроводное Bluetooth-соединение между спикером и устройством-источником, что позволяет спикеру подключиться к одному из других устройств, с которыми он был сопряжён. Отключённое устройство всё ещё будет сопряжено со спикером, позволяя им автоматически соединиться, когда они будут находиться в радиусе до 10 метров друг от друга.

## **Повторное соединение**

- Для повторного соединения с сопряжённым Bluetooth-устройством, просто лишь включите спикер и устройство-источник и поместите их на расстоянии до 10 метров друг от друга. Также необходимо, чтобы не было проводного соединения с помощью кабеля. Обычно, спикер и устройство повторно соединяются автоматически.
- Если включены голосовые сообщения, то спикер воспроизведёт: «Соединено» («Connected»).

## **Удаление всех сопряжений**

- Для удаления всех Bluetooth-сопряжений с другими устройствами, включите спикер и удерживайте кнопку  в течении 10 секунд – пока спикер не воспроизведёт: «Все Bluetooth-сопряжения удалены. Режим сопряжения. Используйте настройки Bluetooth на вашем устройстве для соединения» («All Bluetooth pairings cleared. Pairing mode. Please use the Bluetooth settings of your device to connect»).

## ВОСПРОИЗВЕДЕНИЕ АУДИОКОНТЕНТА

### Управление громкостью

- Нажмите кнопку **+** или **–** для увеличения или уменьшения громкости.

### Воспроизведение

- **Воспроизведение / Пауза:** нажмите кнопку **⏸** для переключения между воспроизведением и остановкой аудиотрека.
- **Следующий трек:** нажмите кнопки **⏸** и **➔** для перехода к следующему треку.
- **Предыдущий трек:** нажмите кнопки **⏸** и **➜** для возврата к предыдущему треку.

## ПРИЁМ ЗВОНКОВ – РЕЖИМ «ГРОМКАЯ СВЯЗЬ»

Спикер Fugoo может использоваться в качестве спикерфона с функцией «Громкая связь» для вашего смартфона. Вы можете принимать и завершать телефонные звонки или удерживать звонок.

### Звонки

Если вы совершаете звонок на вашем смартфоне, когда он соединён со спикером, вы услышите гудки в самом спикере.

- Нажмите кнопку **○** для приёма звонка.
- Разговаривайте и слушайте собеседника через спикер во время разговора.
- Нажмите **+** или **–** для уменьшения или увеличения громкости.
- Нажмите **+** и **–** для отключения микрофона.
- Нажмите кнопку **○** для завершения звонка.
- Если вы хотите поставить звонок на удержание, нажмите кнопку **○** для того, чтобы перейти к другому звонку.
- Двойное нажатие кнопки **○** служит для завершения активного звонка и переключения к звонку на удержании.
- Используйте управление в вашем смартфоне для того, чтобы вернуться к режиму разговора через телефон.

## РЕЖИМ РАСПОЗНАВАНИЯ ГОЛОСА

- Когда ваш смартфон сопряжён со спикером и нет активных звонков, удерживайте кнопку **○** в течении 1 секунды. Прозвучит звук в спикере для активации режима голосовых ответов – таких, как Siri или Google Now.
- Произносите команды голосовому помощнику через микрофон в вашем спикере.
- Нажмите **+** или **–** для уменьшения или увеличения громкости.
- Нажмите кнопку **○** для выхода из режима распознавания голоса.



## НАСТРОЙКА ДРУГИХ ФУНКЦИЙ

### Нормальный и Громкий режимы

- Существует два режима эквалайзера для вашего спикера Fugoo. Нормальный режим (Normal mode) установлен по умолчанию и разработан для лучшего звучания музыки разных музыкальных жанров. В Громком режиме (Loud mode) звучание на порядок громче, что идеально для использования спикера на открытом воздухе. Оба режима используют динамичную настройку для усиления громкости треков, которые были записаны на низких уровнях громкости.
- Для того, чтобы переключиться из одного режима в другой, выключите спикер, затем нажмите и удерживайте кнопку **O** и нажмите кнопку **⏻**. Спикер включится и даст знать, какой режим установлен.

### Уровень громкости голосовых сообщений спикера

- Существует три уровня громкости сообщений спикера: Нормальный, Слабый и Выключен. Нормальный уровень установлен по умолчанию – это уровень голосового сообщения, которое вы слышите, когда впервые включаете спикер Fugoo. Слабый уровень – ниже нормального на 20%.

- Для изменения уровня громкости сообщений с Нормального на Слабый, включите спикер, затем удерживайте кнопки **-** и **+**, затем также нажмите и удерживайте кнопку  в течении 1 секунды. Спикер включится и сообщит, что громкость сообщений установлена на Слабом уровне.
- Следуйте тем же путём, чтобы отключить голосовые сообщения.
- Следуйте тем же путём, чтобы включить Нормальный уровень громкости сообщений.



## **Режим энергосбережения**

Спикер способен автоматически выключаться для сбережения энергии после периода бездействия. Если установлена прошивка версии 1.0.43, режим энергосбережения можно включить и выключить путём удержания кнопки **-** при включении спикера кнопкой . Если режим энергосбережения включён, спикер автоматически выключится:

- Если спикер не соединён с источником и не заряжается, он выключится через 15 минут бездействия.
- Если спикер не соединён с источником и заряжается, он выключится через 30 минут бездействия.
- Если спикер подключён к источнику и не заряжается, он выключится через 1 час бездействия.
- Если спикер подключён к источнику и заряжается, он не выключится автоматически никогда.

Если режим энергосбережения не выключен, то спикер останется включённым до того, момента пока вы сами его не выключите, удерживая кнопку  в течении 1 секунды.

## **Перезагрузка спикера**

- Если спикер не отвечает корректно или ведёт себя некорректно, попытайтесь перезагрузить его. Удерживайте кнопку  и кнопку  в течении 10 секунд. Это позволит перезагрузить процессор спикера, без удаления листа сопряженных устройств.
- Спикер можно перезагружать когда он выключен и когда он включён.

## **Обновление прошивки**

Компания Fugoo периодически размещает новые версии программного обеспечения для добавления особенностей, улучшения качества звучания и повышения удобства пользовательского интерфейса.

Обновление прошивки устанавливается с помощью утилиты Update Utility, которая доступна для платформ Windows 8, Windows 7, Windows Vista, Windows XP, и Mac OSX 10.6 и выше.

Пожалуйста, посетите раздел ЗАГРУЗКИ (Downloads) на официальном сайте [www.fugoo.com](http://www.fugoo.com), где можно загрузить утилиту и последнюю версию прошивки для спикера.

## ХРАНЕНИЕ И УХОД

### Чистка

- После использования на песчаном пляже или при повышенном загрязнении, снимите кожух спикера и промойте спикер тёплой проточной водой. Не используйте мыло, порошки или другие химические моющие и чистящие средства. Не используйте шланг, сжатый воздух или другие потоки с высоким давлением для чистки спикера, так как это приведёт к повреждению динамиков. Не используйте щётки по тем же причинам.

### Замена кожуха

Вы можете легко снять кожух с корпуса спикера или заменить его на другой.

- **ПРЕДУПРЕЖДЕНИЕ:** Никогда не используйте спикер Fugoo без одного из этих кожухов (Style, Sport, или Tough). Кожух является неотъемлемой частью спикера, поскольку он защищает динамики от повреждений. Динамики спикера (особенно – твитеры) могут быть повреждены случайным нажатием пальцем или из-за контакта с твёрдым предметом.

## Замена кожуха Style

1. Нажмите и удерживайте защёлку.

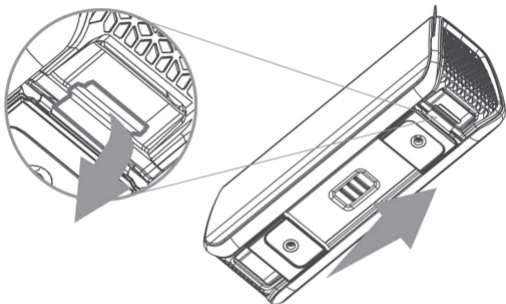

2. Нажмите на зажим и потяните кожух вперёд для отсоединения его от корпуса спикера.

## Замена кожану Sport

1. Выкрутите винты на нижней поверхности кожану.

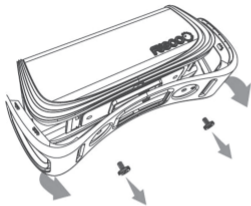

2. Надавите на оба конца по краям нижней части кожану.
3. Отсоедините нижнюю часть кожану и платформу для крепления

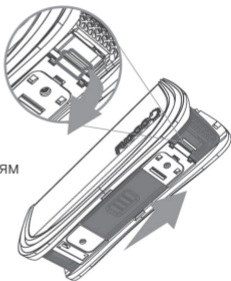

4. Надавите и удерживайте защёлку.
5. Нажмите на зажим и потяните кожану вперёд для отсоединения его от корпуса спикера.

## Замена кожуха Sport

1. Выкрутите винты на боковой поверхности кожуха.

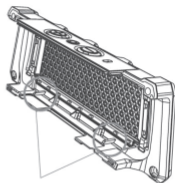
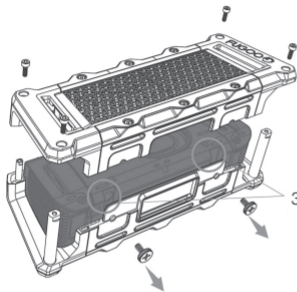

3. Убедитесь, что выемки расположены в одну линию и снимите кожух.

2. Выкрутите винты на нижней поверхности кожуха.

## ТЕХНИЧЕСКИЕ ХАРАКТЕРИСТИКИ

### АУДИО

- 6 цифровых акустических динамиков CORE-X:
  - 2 неодимовых твитера (28 мм)
  - 2 неодимовых НЧ-динамика (39 мм), расположенных горизонтально (для подавления вибраций)
  - 2 пассивных радиатора (43 x 54 мм)
- Уровень звукового давления (SPL-A):  
95 дБ при 0.5 м
- Диапазон воспроизводимых частот:  
60 – 20000 Гц
- Выходная мощность:  
6 Вт (по 3 Вт на каждый канал)

### ПИТАНИЕ

- До 40 часов непрерывной работы при уровне громкости 50% от максимального
- Встроенный литий-ионный аккумулятор
- Заряжается через USB или блок питания, входящий в комплект поставки
- Состояние батареи отображается на поддерживаемых устройствах



## **ПОДКЛЮЧЕНИЕ**

- Поддержка беспроводного соединения Bluetooth 4.0 с радиусом действия до 10 метров. Стандарт беспроводного соединения IEEE 802.15
- Дистанционное управление с передачей сигнала по Bluetooth
- AVRCP 1.4 (профиль дистанционного управления аудио-видео по Bluetooth)
- Другие профили:  
Advanced Audio Distribution Profile (A2DP) V1.3  
Hands-Free Profile (HFP) V1.6  
Headset Profile (HSP) V1.2
- Выход 3.5 мм для кабельного подключения
- Выход Micro-USB для зарядки и обновления прошивки

## **ГРОМКАЯ СВЯЗЬ (СПИКЕРФОН)**

- Полная поддержка функции «Громкая связь»
- Всенаправленный микрофон с подавлением эха
- Цифровой процессор подавляет негативное воздействие ветра и внешних шумов.

## **УСЛОВИЯ ЭКСПЛУАТАЦИИ**

- Диапазон температур при эксплуатации:  
от -10°C до 55°C
- Температура хранения:  
от - 40°C до 70°C
- Защита по стандарту IP67:  
защита от пыли  
защита от воды на глубине до одного метра  
не более 30 минут

## **СОВМЕСТИМОСТЬ С ПРОГРАММНЫМ ОБЕСПЕЧЕНИЕМ**

- Windows 8.1  
Windows 8  
Windows 7  
Windows Vista  
Windows XP
- Mac OS X версии 10.5 и выше

## **ГАБАРИТЫ И ВЕС**

- С кожухом Style:  
54 x 165 x 66 мм  
0.442 кг
- С кожухом Sport  
59 x 187 x 73 мм  
0.519 кг
- С кожухом Tough  
59 x 197 x 73 мм  
0.624 кг



# FUGOO

Производитель:

**Fugoo Corporation**

8001 Irvine Center Drive Suite 750,  
Irvine, California, 92618, USA

+1.949.232.3316

+1.949.861.6164

Сделано в Китае