

ENCHANT 1300
ENCHANT 800
ENCHANT SUBWOOFER

/



РУКОВОДСТВО
ПОЛЬЗОВАТЕЛЯ

ВАЖНЫЕ ПРАВИЛА ТЕХНИКИ БЕЗОПАСНОСТИ

Проверьте напряжение в сети перед использованием

Звуковые панели Enchant разработаны для использования в электрической сети переменного тока со значением напряжения в 100-240 В и частоты в 50/60 Гц. Подключение к сети с другими характеристиками может представлять собой угрозу безопасности и пожарную опасность, а также может повредить устройство. Если у вас имеются вопросы по требованиям к питанию конкретно вашей модели или по напряжению сети в вашей области, обратитесь к продавцу перед подключением устройства к розетке.

Не используйте удлинители

Во избежание угроз безопасности используйте только шнур питания, поставляемый в комплекте устройства. Не рекомендуется использовать удлинитель с этим устройством. Не прокладывайте шнур питания устройства и других электрических приборов под коврами и ковровыми покрытиями и не ставьте на него тяжелые предметы. Поврежденный шнур питания следует немедленно заменить в авторизованном сервисном центре на шнур, который соответствует техническим характеристикам изготовителя.

Аккуратно обращайтесь со шнуром питания переменного тока

При отключении шнура питания от розетки всегда тяните за вилку. Запрещается тянуть за шнур. Если вы не планируете использовать динамик на протяжении значительного периода времени, отключите его от сети питания.

Не открывайте корпус

Внутри этого устройства нет компонентов, которые обслуживаются пользователем. Открытие корпуса может создать угрозу поражения током, а любое изменение устройства приведет к аннулированию гарантии. Если вода случайно попадет в устройство, немедленно отключите его от сети и обратитесь в авторизованный сервисный центр.

/ СОДЕРЖАНИЕ

ВАЖНЫЕ ПРАВИЛА ТЕХНИКИ БЕЗОПАСНОСТИ	2
ВВЕДЕНИЕ	4
КОМПЛЕКТАЦИЯ	5
ОБЗОР ИЗДЕЛИЙ	7
УСТАНОВКА.....	15
ПОДКЛЮЧЕНИЕ К ТЕЛЕВИЗОРУ.....	19
ПОДКЛЮЧЕНИЕ К ДРУГИМ УСТРОЙСТВАМ	21
ПОДКЛЮЧЕНИЕ К ИСТОЧНИКУ ПИТАНИЯ.....	23
ПОДКЛЮЧЕНИЕ К WI-FI.....	27
ИСПОЛЬЗОВАНИЕ САУНДБАРА	28
НАСТРОЙКИ	32
ОБНОВЛЕНИЕ ПРОГРАММНОГО ОБЕСПЕЧЕНИЯ.....	35
ТЕХНИЧЕСКИЕ ХАРАКТЕРИСТИКИ.....	36
УСТРАНЕНИЕ НЕПОЛАДОК	40
СВЕДЕНИЯ О ЛИЦЕНЗИИ НА ПО С ОТКРЫТЫМ ИСХОДНЫМ КОДОМ.....	42
ЛИЦЕНЗИЯ	43

/ ВВЕДЕНИЕ

В этом руководстве содержится информация о Enchant 1300, Enchant 800 и Enchant Subwoofer. Мы призываем вас уделить несколько минут чтению этого руководства, где описаны изделия и содержатся пошаговые инструкции, которые помогут вам в настройке и начале работы. Перед использованием изделия нужно внимательно изучить инструкции по безопасности.

У изделия может быть важное обновление ПО. Следуйте инструкциям для подключения изделия к Wi-Fi, чтобы убедиться в том, что у вашего изделия установлено самое последнее ПО.

Дизайн и технические характеристики могут изменяться без предварительного уведомления.

По любым вопросам касательно устройств, их установки или работы обращайтесь к продавцу или в службу поддержки Harman Kardon, либо посетите наш веб-сайт: www.harmankardon.com

КОМПЛЕКТАЦИЯ

Аккуратно распакуйте коробку и проверьте наличие деталей, перечисленных ниже. Если какая-либо деталь повреждена, не используйте ее, обратитесь к продавцу или в службу поддержки Harman Kardon.

ENCHANT 1300 / ENCHANT 800

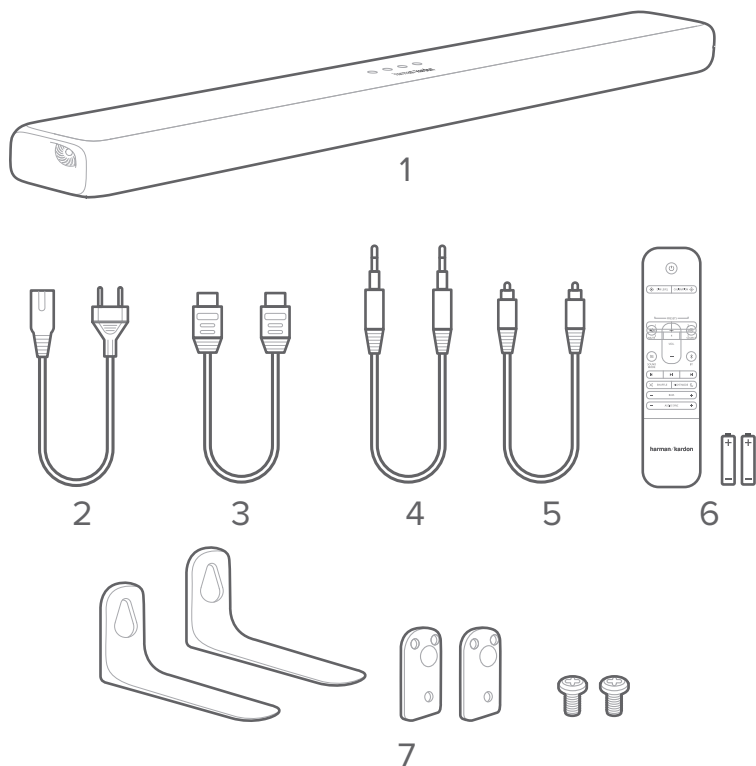

1. Основное устройство
2. Шнур электропитания*
3. Кабель HDMI
4. Кабель AUX
5. Оптический кабель
6. Пульт дистанционного управления (с 2 батарейками AAA)
7. Настенные крепления

* Длина шнура питания и тип вилки зависят от региона.

Установка батареек перед использованием пульта дистанционного управления (2 батарейки AAA)

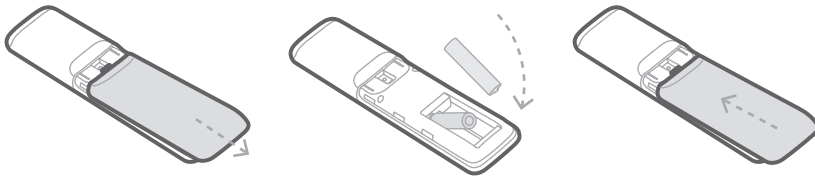

Сдвиньте крышку батарейного отсека в направлении стрелки и снимите ее. Вставьте 2 батарейки AAA (1,5 В) с учетом полярности. Установите крышку батарейного отсека на место.

ENCHANT SUBWOOFER (дополнительно)

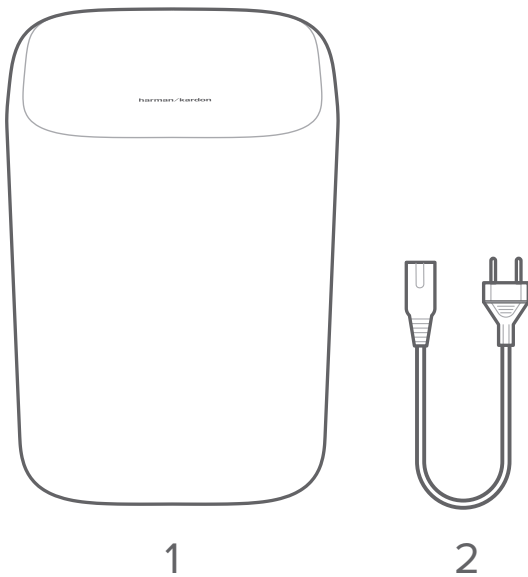

1. Основное устройство
2. Шнур электропитания*

* Длина шнура питания и тип вилки зависят от региона.

/ ОБЗОР ИЗДЕЛИЙ

Передняя панель и верхняя панель саундбара

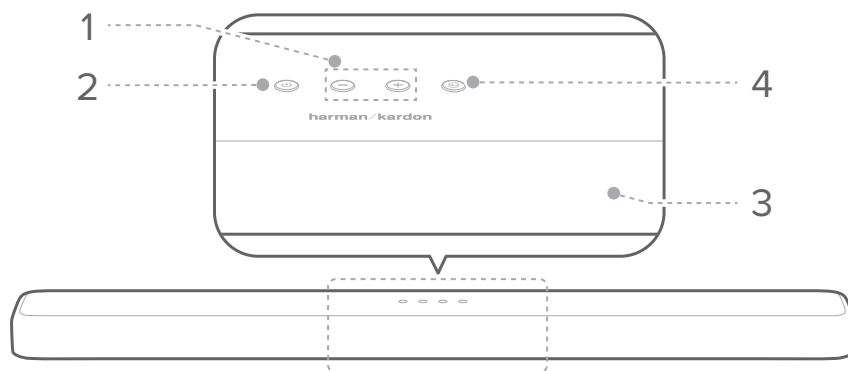

1. + / - (громкость)

- Настройка уровня громкости.
- Нажмите одновременно, чтобы отключить звук саундбара.

2. ⏻ (Питание)

- Включение питания или переход в режим ожидания.
- Нажмите и удерживайте в течение 5 секунд, чтобы сбросить настройки Wi-Fi саундбара.

3. Панель дисплея

- Отображение текущего режима и состояния.

4. (Источник)

- Выберите режим входного сигнала:

Режим входного сигнала	Дисплей
HDMI OUT (TV ARC)	TV ARC
Вход HDMI 1	HDMI 1
Вход HDMI 2*	HDMI 2
Вход HDMI 3*	HDMI 3
Оптический вход	OPT
Выход Aux	AUX
Bluetooth	BT
USB-вход	USB

* HDMI 2 и HDMI 3 доступны только для Enchant 1300.

Задняя панель саундбара

ENCHANT 1300

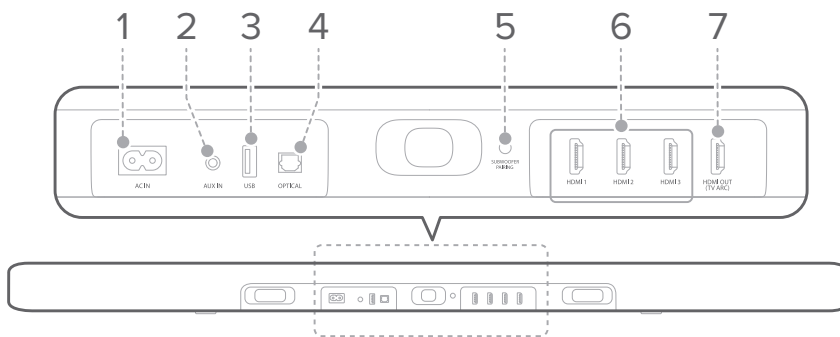

ENCHANT 800

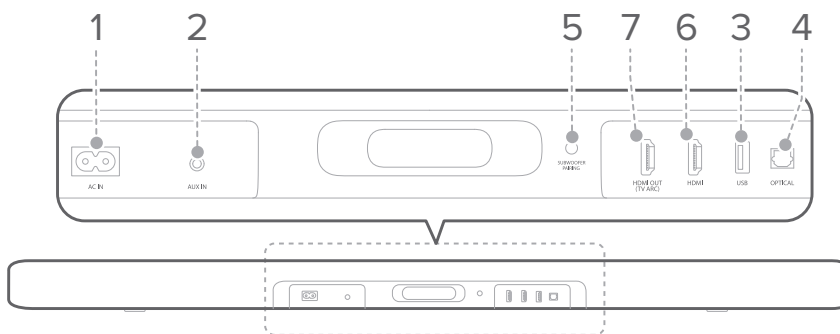

1. AC IN

- Вставьте кабель питания, затем подключите его к розетке.

2. AUX IN

- Подключите к аналоговому выходу внешнего аудиоустройства.

3. USB

- Подключите к USB-накопителю для воспроизведения музыки.

4. OPTICAL

- Подключите к оптическому аудиовыходу на вашем телевизоре или к цифровому устройству.

5. SUBWOOFER PAIRING

- Нажмите, чтобы войти в режим сопряжения сабвуфера.
- Нажмите и удерживайте для отключения и повторного входа в режим сопряжения сабвуфера.

6. HDMI 1 / HDMI 2* / HDMI 3*

- Одновременный вход цифровых сигналов видео и аудио при помощи HDMI-кабеля.
- Подключите к HDMI-выходу на цифровом устройстве.

7. HDMI OUT (TV ARC)

- Подключите к входу **HDMI (ARC)** на вашем телевизоре.

* HDMI 2 и HDMI 3 доступны только для Enchant 1300.

Задняя панель сабвуфера

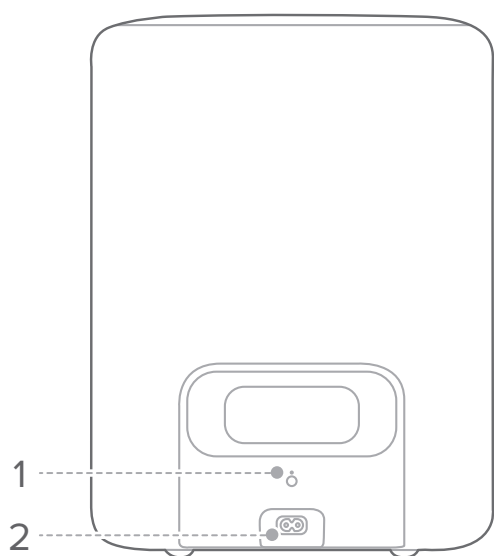

1. СОПРЯЖЕНИЕ

- Нажмите для сопряжения сабвуфера с саундбаром Enchant.

2. AC IN

- Вставьте кабель питания, затем подключите его к розетке.

Дистанционное управление

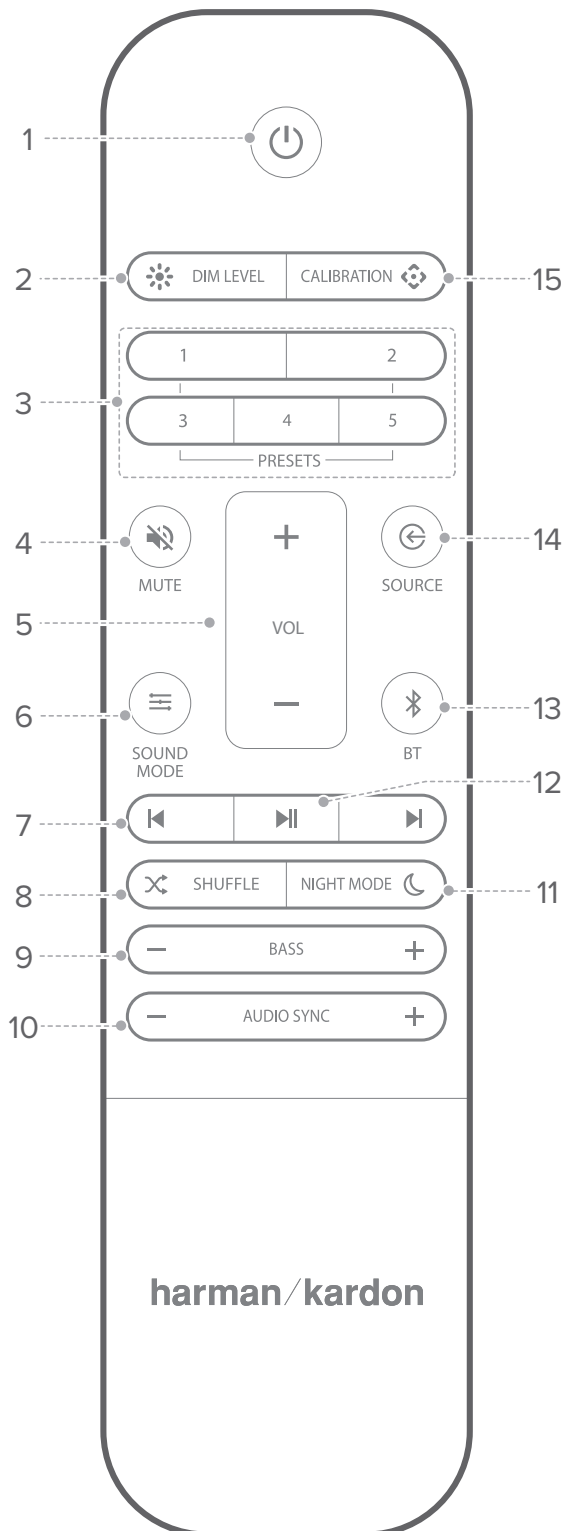

1. **⏻ (Включить)**
 - Включение или переход режим ожидания.
2. **☀️ DIM LEVEL**
 - Установка яркости панели дисплея.
3. **PRESETS**
 - Выбор настроек звука и **☰ SOUND MODE**. Чтобы сохранить настройку:
 - Нажмите кнопку **Ⓢ SOURCE** для выбора источника.
 - Нажмите кнопку **☰ SOUND MODE** для выбора настройки для этого источника.
 - Настройте **громкость (VOL)**, **низкие частоты (BASS)** и **ночной режим (NIGHT MODE)** по своему усмотрению.
 - Нажмите и удерживайте любую кнопку **PRESET** в течение 3 секунд, чтобы сохранить все настройки саундбара. Нажмите любую кнопку **PRESET**, чтобы вернуть стандартные настройки звука.
4. **🔇 MUTE**
 - Включение и выключение звука саундбара.
5. **VOL + / -**
 - Увеличение и уменьшение уровня звука.

6. SOUND MODE

- Выберите один из режимов звука для видео или музыки: **STANDARD / MUSIC / MOVIE / VOICE / PERSONAL**.
- Выберите режим **STANDARD** для прослушивания оригинального звука с технологией MultiBeam Surround Sound.
- Выберите режим **MUSIC** для прослушивания музыки с легким эффектом MultiBeam Surround Sound.
- Выберите режим **MOVIE** для просмотра фильмов с технологией MultiBeam Surround Sound.
- Выберите режим **VOICE** для улучшения звучания диалогов с легким эффектом MultiBeam Surround Sound.
- Выберите режим **PERSONAL** для прослушивания оригинального звука с технологией MultiBeam Surround Sound. Настройку баса можно изменить по своему вкусу и сохранить.
- Нажмите и удерживайте в течение 5 секунд, чтобы вернуть стандартные настройки звука.

7. /

- Переход к предыдущей или следующей дорожке при воспроизведении через Chromecast, Bluetooth или USB.

8. SHUFFLE

- Повторное или случайное воспроизведение (только с USB).

9. **BASS - / +**

- Увеличение или уменьшение уровня баса саундбара (или сабвуфера после успешного сопряжения).

10. **AUDIO SYNC - / +**

- Увеличение и уменьшение задержки синхронизации аудио, если видео не синхронизировано со звуком.

11. **NIGHT MODE**

- Включайте и выключайте ночной режим (динамический контроль диапазона) для дорожек Dolby Digital и DTS. При включенном ночном режиме громкий звук снижается (звук может искажаться).

12.

- Воспроизведение и пауза в Chromecast, Bluetooth или USB.

13. ✂ BT

- Нажмите, чтобы войти в режим сопряжения Bluetooth.
- Нажмите и удерживайте в течение 5 секунд, чтобы подключиться к новому устройству.

14. ⏪ SOURCE

- Выбор входного источника для саундбара: **HDMI ARC / HDMI 1 / HDMI 2* / HDMI 3* / Optical / AUX / USB / BT.**

15. CALIBRATION ✂

- Нажмите и удерживайте в течение 3 секунд, чтобы включить автоматическую калибровку MultiBeam (см. раздел калибровки).

* HDMI 2 и HDMI 3 доступны только для Enchant 1300.

/ УСТАНОВКА

Установка саундбара под телевизором на столе

ПРИМЕЧАНИЯ:

- Не загромождайте торцы саундбара, чтобы высокочастотные динамики, расположенные в них, могли корректно озвучивать вашу комнату. Перекрытие выходов портов фазоинвертора может негативно сказаться на акустических характеристиках.
- Во избежание беспроводных помех другие беспроводные устройства должны находиться на расстоянии 30-90 см от звуковой панели.
- Поблизости должна быть розетка.

Установите саундбар на резиновые ножки на устойчивой и ровной поверхности под телевизором.



ВНИМАНИЕ:

- Не помещайте саундбар не его переднюю, заднюю или боковую часть во время использования.
- Не ставьте предметы на саундбар.

Настенное крепление саундбара

ВНИМАНИЕ:

- Перед креплением на стене убедитесь в том, что стена может выдержать вес устройства.
- Устанавливайте саундбар только на вертикальную стену.
- При установке на стену избегайте мест с высокой температурой или влажностью.
- Перед установкой подключите кабели от устройства к внешним устройствам.
- Устройство должно быть отключено и выключено из сети перед установкой. Иначе есть риск удара током.
- Покупайте и используйте фиксирующие винты или крепления, которые соответствуют типу вашей стены (гипсокартон, железобетон, дерево и т. д.). По возможности фиксируйте подпорные болты на стойках в стене (рекомендуется диаметр М5, длина 38 мм или больше).

- 1) Воспользуйтесь клейкой лентой, чтобы приклеить трафарет для крепления на стену, вставьте кончик ручки в центр, чтобы отметить расположение настенного крепления и удалите трафарет.

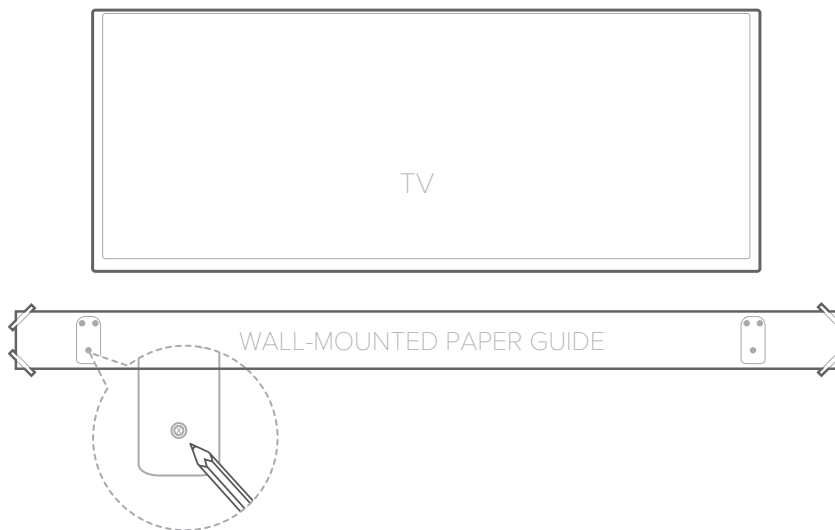

- 2) Используйте сверло соответствующего размера, просверлите отверстие в стене для каждой отметки. Используя соответствующие крепления, привинтите кронштейны в отверстия подпорных болтов.

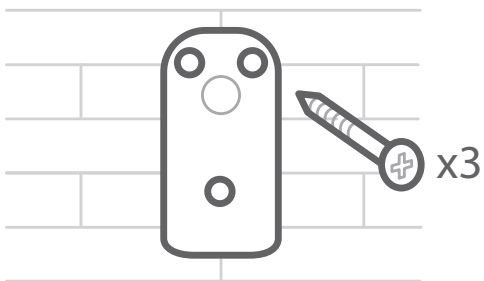

ВНИМАНИЕ:

- Если отметки не соответствуют положениям стоек, вставьте соответствующие крепления в отверстия, прежде чем вставлять подпорные болты. Если вы используете крепления, убедитесь в том, что дрель достаточно большая именно для тех креплений, которые вы используете.

- 3) При помощи предоставляемых маленьких винтов зафиксируйте Г-образные кронштейны в нижней части звуковой панели.

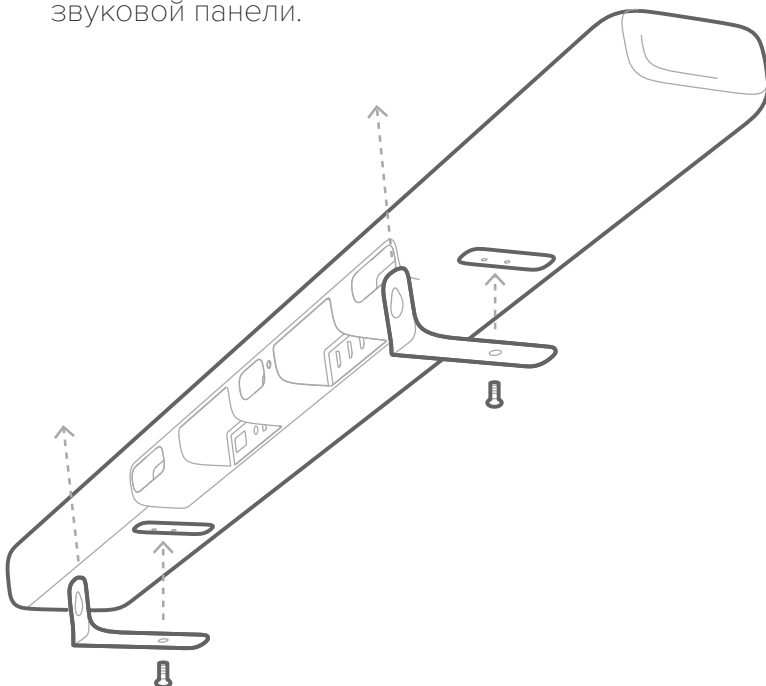

4) Повесьте звуковую панель на кронштейны в стене.

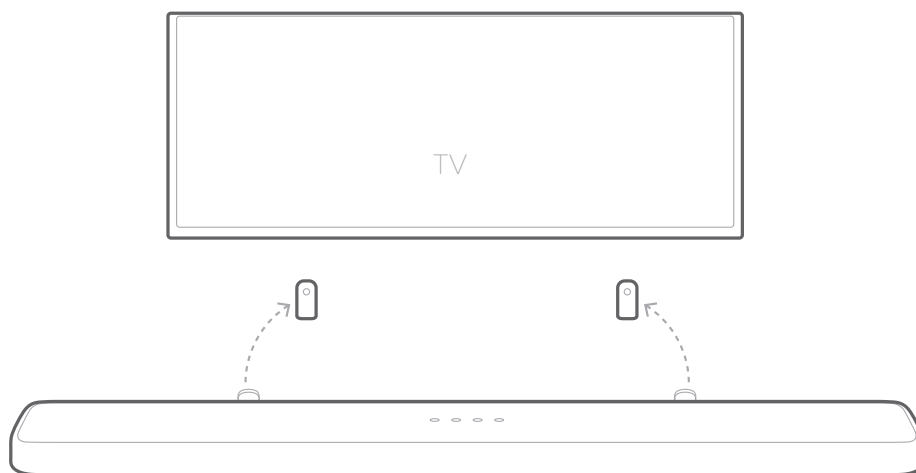

ВНИМАНИЕ:

- Не подключайте кабель питания саундбара или вашего телевизора к розетке, пока не будут выполнены все подключения компонентов.
- Перед перемещением или установкой устройства убедитесь в том, что питание отключено, а кабель вынут из розетки.

ПОДКЛЮЧЕНИЕ К ТЕЛЕВИЗОРУ

ПРИМЕЧАНИЯ:

- Если вы хотите слышать звук только из саундбара, настройте звук вашего телевизора на поддержку внешних динамиков и отключите встроенные динамики телевизора.
- Перед подключением или изменением подключений убедитесь в том, что все устройства выключены из розетки.

Подключение к телевизору при помощи HDMI-кабеля (предпочтительно)

- 1) Подключите поставляемый HDMI-кабель к разъему **HDMI OUT (TV ARC)** на задней части саундбара и к разъему **HDMI IN (ARC)** на вашем телевизоре.

ENCHANT 1300



ENCHANT 800

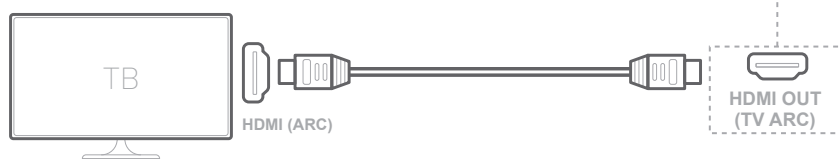

- 2) Нажмите кнопку  на верхней панели саундбара или кнопку **SOURCE** на пульте дистанционного управления, чтобы выбрать режим TV ARC.

ПРИМЕЧАНИЯ:

- HDMI-подключение поддерживает цифровое аудио и видео через один разъем. Это лучший способ подключения саундбара.
- Если ваш телевизор оснащен разъемом HDMI ARC, вы будете слышать звук телевизора через саундбар, используя один кабель HDMI.
- Это HDMI-подключение необходимо, если вы хотите подключить другие видеоустройства к входам саундбара для отображения на телевизоре.
- На телевизоре включите функцию HDMI-CEC. HDMI-CEC – это функция, которая позволяет управлять устройствами, совместимыми с CEC и подключенными через HDMI, при помощи одного пульта, например, регулировать звук для телевизора и саундбара. Подробности смотрите в руководстве пользователя к вашему телевизору.

Подключение к телевизору при помощи оптического (цифрового) кабеля

ПРИМЕЧАНИЯ:

- Не забудьте снять защитный колпачок с двух сторон оптического кабеля.
- 1) Подключите поставляемый оптический кабель к разъему **OPTICAL IN** на саундбаре и к разъему **OPTICAL OUT** на вашем телевизоре.

ENCHANT 1300



ENCHANT 800

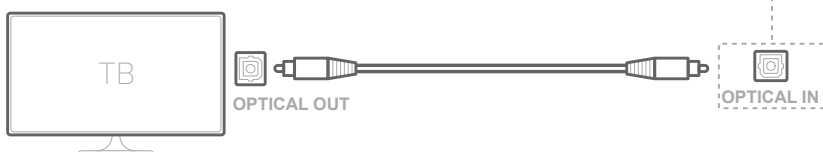

- 2) Нажмите кнопку  на верхней панели саундбара или кнопку **SOURCE** на пульте дистанционного управления, чтобы выбрать режим **OPTICAL**.

ПОДКЛЮЧЕНИЕ К ДРУГИМ УСТРОЙСТВАМ

HDMI-кабель (предпочтительно)

Подключите цифровое устройство, например ТВ-приставку, проигрыватель DVD/Blu-ray или игровую консоль к саундбару через разъем HDMI.

- 1) Подключите HDMI-кабель к разъему **HDMI IN** на задней панели саундбара и к разъему **HDMI OUT** на вашем цифровом устройстве.

ENCHANT 1300



ENCHANT 800

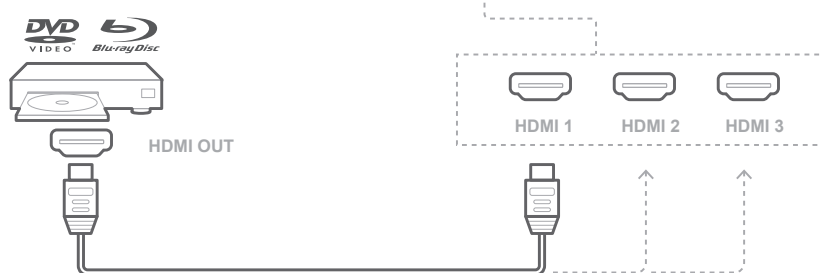

- 2) Нажмите кнопку **Ⓞ** на верхней панели саундбара или кнопку **Ⓞ SOURCE** на пульте дистанционного управления, чтобы выбрать режим **HDMI**.

ПРИМЕЧАНИЯ:

- Для улучшения характеристик всегда используйте **HDMI-кабель категории 2**. Подробности смотрите в характеристиках HDMI-кабеля.

Оптические или аналоговые аудиокабели

- 1) Подключите предоставленный оптический кабель или аудиокабель 3,5 мм к разъему **OPTICAL** или **AUX** на задней панели саундбара и к разъему **OPTICAL OUT** или **AUX OUT** на вашем устройстве.

ENCHANT 1300



ENCHANT 800

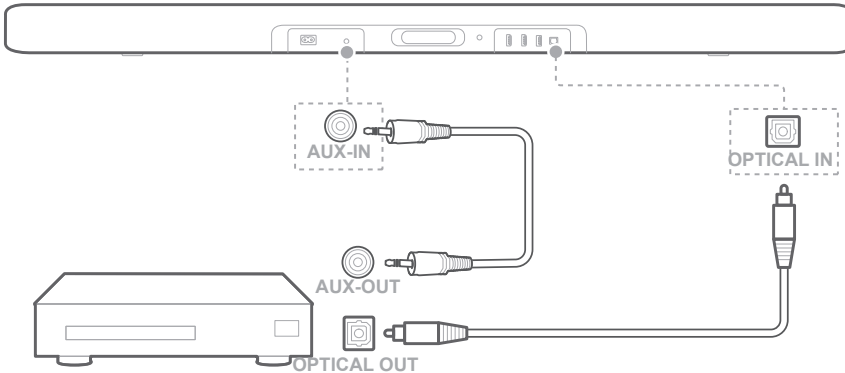

- 2) Нажмите кнопку **⏮** на верхней панели саундбара или кнопку **⏮ SOURCE** на пульте дистанционного управления, чтобы выбрать режим **OPTICAL** или **AUX**.

ПОДКЛЮЧЕНИЕ К ИСТОЧНИКУ ПИТАНИЯ

Включите динамик

ПРИМЕЧАНИЯ:

- Перед подключением кабеля питания убедитесь в том, что все другие подключения выполнены.
- Кнопка  (**Включить**) начнет работать через 4–6 секунд после подключения кабеля питания к розетке.
- При отключении кабеля питания всегда тяните за вилку, а не за кабель.
- Не подключайте это устройство или другие компоненты к розетке, пока не будут выполнены все подключения между компонентами.

ENCHANT 1300



ENCHANT 800

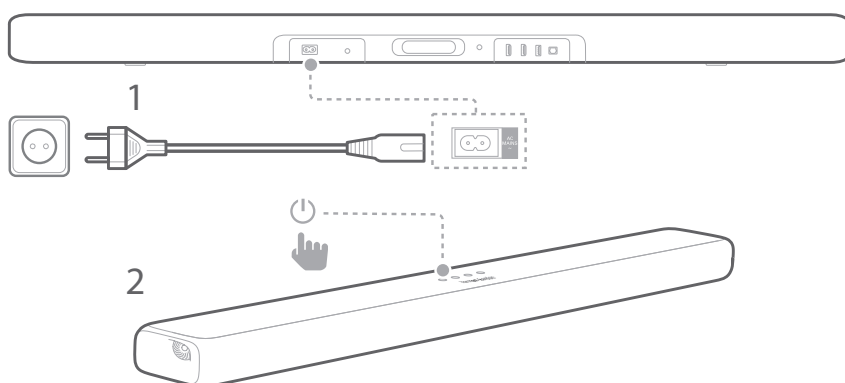

- 1) Вставьте кабель питания в разъем **AC IN** на задней части саундбара.

- 2) Вставьте кабель питания в розетку на стене.
 - На дисплее появится сообщение **LOADING**.
Загрузка саундбара займет примерно 30 секунд, после чего он перейдет в режим ожидания и будет готов к использованию.
- 3) Сдвиньте крышку батарейного отсека и снимите ее. Вставьте две предоставленные батареи AAA 1,5 В, учитывая полярность. Установите крышку на место.
- 4) Нажмите **⏻ (Включить)**, чтобы включить звуковую панель.
 - Появится сообщение «ON».

Включение сабвуфера (дополнительно)

- 1) Вставьте кабель питания в разъем **AC IN** на задней части сабвуфера.
- 2) Вставьте кабель питания в розетку на стене.

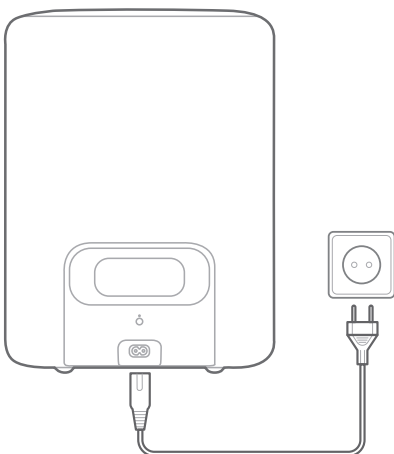

Подключение сабвуфера (дополнительно)

- 1) Включите саундбар и сабвуфер.
- 2) Нажмите кнопку **SUBWOOFER PAIRING** на саундбаре или кнопку **PAIRING** на сабвуфере, чтобы перейти в режим сопряжения.
 - На дисплее появится сообщение **SUB PAIRING**. Вы услышите сигнал сопряжения после подключения, и появится сообщение **SUB PAIRED**.

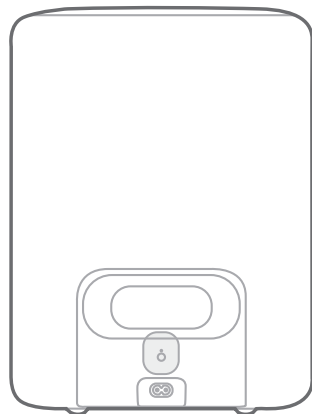



ENCHANT 1300

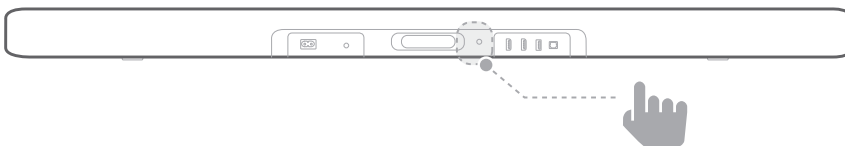

ENCHANT 800



Поведение светодиодного индикатора сабвуфера

-  Белый (медленно мигает): Включено
-  Белый (быстро мигает): Сопряжение
-  Белый (непрерывно): Сопряжено

ПРИМЕЧАНИЯ:

- Если саундбар отключен, сабвуфер перейдет в режим ожидания.
- Если вы используете рядом с вашим саундбаром какое-либо устройство, которое использует такую же частоту (2,4 ГГц), то могут появиться помехи, вызывающие прерывание звука.
- Максимальное расстояние передачи беспроводного сигнала между саундбаром и сабвуфером может различаться в зависимости от среды работы устройства.

ПОДКЛЮЧЕНИЕ К WI-FI

Саундбар подключается к Wi-Fi при помощи приложения Google Home.

- 1) Загрузите приложение Google Home.
- 2) Включите саундбар.
- 3) Откройте приложение Google Home и настройте саундбар согласно инструкциям в приложении. Всегда придерживайтесь инструкций в приложении, чтобы выполнить настройку Wi-Fi.
- 4) Войдите в свою учетную запись Google. Если у вас ее нет, создайте учетную запись.

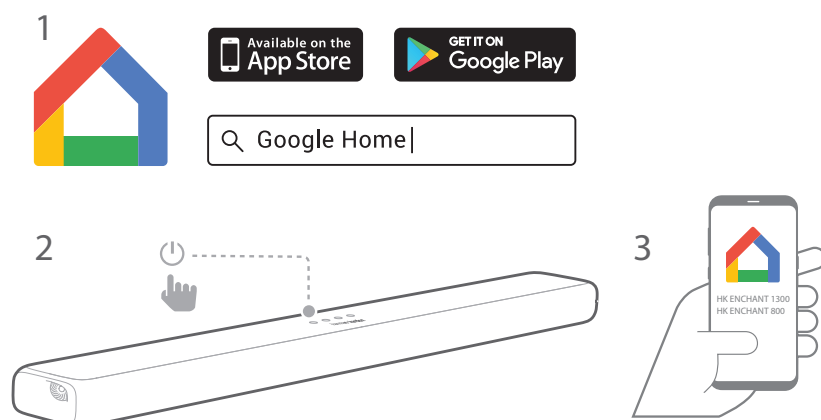

ПРИМЕЧАНИЯ:

- Если у вас возникли проблемы с настройкой, включите Bluetooth и службу определения местоположения на смартфоне или планшете.
- После первого подключения саундбара к Интернету может появиться обновление ПО для улучшения работы. Его выполнение займет несколько минут.
- В приложении Google Home вы можете переименовать саундбар. Имя устройства будет оставаться во время обнаружения устройства по Bluetooth и трансляции Google Cast.
- После подключения саундбара к Wi-Fi он будет периодически получать беспроводные обновления ПО для улучшения работы.
- Чтобы отключиться от маршрутизатора Wi-Fi и сбросить настройки Wi-Fi саундбара, сначала включите его, а затем нажмите и удерживайте кнопку  на верхней панели саундбара в течение 5 секунд.

/ ИСПОЛЬЗОВАНИЕ САУНДБАРА

Воспроизведение музыки при помощи Google Cast



Благодаря встроенной технологии Chromecast, вы можете транслировать музыку, подкасты и списки воспроизведения из более чем 300 музыкальных приложений на саундбар простым касанием кнопки **Cast**.

- 1) Откройте приложение, совместимое с Chromecast, на вашем смартфоне или планшете.
- 2) Коснитесь значка  в приложении и выберите саундбар Enchant.
- 3) Нажмите **Play** в приложении.

ПРИМЕЧАНИЯ:

- Название саундбара присваивается во время настройки Wi-Fi.
- Воспользуйтесь приложением Google Home для группировки саундбара и других аудиоустройств Chromecast для воспроизведения музыки в нескольких комнатах вашего дома.
- Саундбар может поддерживать трансляцию аудио и не поддерживает трансляцию видео.

Воспроизведение музыки по Bluetooth

- 1) Нажмите кнопку  **BT** на пульте, чтобы начать сопряжение по Bluetooth. Также можно несколько раз нажать на  **SOURCE**, пока на дисплее не появится сообщение **BT**.

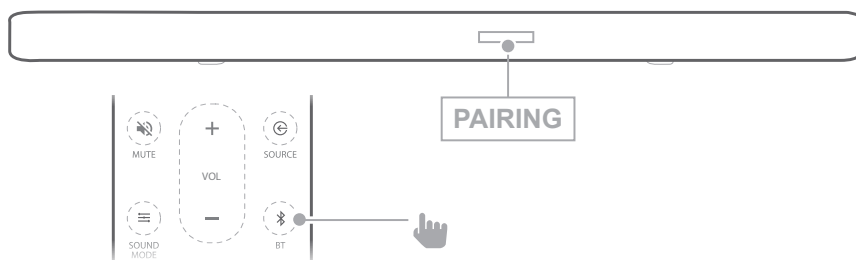

- 2) Выберите **HK ENCHANT 1300/800** для подключения.
- При трансляции музыки на дисплее будут отображаться дорожка, название и исполнитель песни.

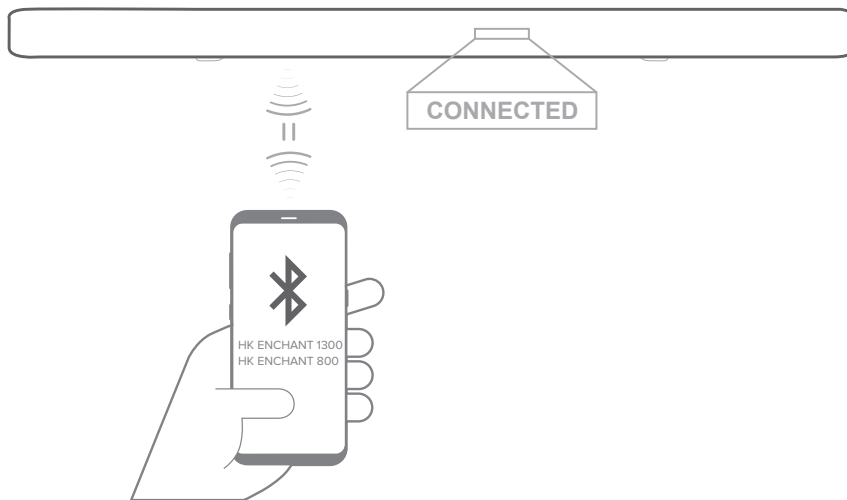

ПРИМЕЧАНИЯ:



- Если вы уже подключили звуковую панель к Wi-Fi и изменили имя устройства, выберите новое имя устройства.
- Если во время подключения устройства Bluetooth будет запрошен PIN-код, введите 0000.
- Чтобы выйти из режима Bluetooth, выберите другие источники.
- Для отключения и сопряжения другого устройства, нажмите и удерживайте **BT** на пульте дистанционного управления в течение 5 секунд.
- Саундбар автоматически отключается через 10 минут бездействия.
- На характеристики Bluetooth может влиять расстояние от вашего устройства до саундбара и среда работы устройства.
- Между саундбаром и устройством, к которому вы хотите его подключить по Bluetooth, должно быть расстояние менее 10 м, чтобы не было разъединения.

Воспроизведение музыки с USB-накопителя

Воспроизводите музыкальные с USB-накопителя на саундбаре.

- 1) Подключите USB-накопитель в USB-разъем саундбара.
- 2) Нажмите кнопку  на верхней панели саундбара или кнопку **SOURCE** на пульте дистанционного управления, чтобы выбрать режим **USB**.
 - Если устройство USB обнаружено, на дисплее отобразится **LOADING** и автоматически начнется воспроизведение музыки. На панели дисплея появятся имена файлов. Если USB не обнаружено, отобразится **PLUG IN USB**.

Управление воспроизведением USB

- : Запуск, пауза или возобновление воспроизведения.
- : Перейти к предыдущей или следующей дорожке
-  **SHUFFLE**:
 - **Off (по умолчанию)**: песни воспроизводятся по порядку.
 - **Shuffle**: случайное воспроизведение песен.
 - **Repeat one**: повторное воспроизведение одной песни.
 - **Repeat all**: повторное воспроизведение всех песен в порядке папки.

Форматы аудио

Расширение	Кодек	Частота дискретизации	Битрейт
WAV	PCM	44,1 КГц ~ 192 КГц	<5 Мб/с
	LPCM	44,1 КГц ~ 192 КГц	<5 Мб/с
	IMA_ADPCM	44,1 КГц ~ 192 КГц	<5 Мб/с
	MPEG	44,1 КГц ~ 192 КГц	<5 Мб/с
	MULAW	44,1 КГц ~ 192 КГц	<5 Мб/с

Расширение	Кодек	Частота дискретизации	Битрейт
MP3	MPEG1 layer1/2/3	32 КГц ~ 48 КГц	32 кбит/с ~ 320 кбит/с
	MPEG2 layer1/2/3	16 КГц ~ 24 КГц	8 кбит/с ~ 160 кбит/с
	MPEG2.5 layer3	8 КГц ~ 12 КГц	8 кбит/с ~ 160 кбит/с
AAC	MPEG2 LC	8 КГц ~ 96 КГц	< 576 кбит/с
	MPEG4 LC	8 КГц ~ 96 КГц	< 576 кбит/с
	HE AAC	8 КГц ~ 96 КГц	< 576 Кбит/с
Flac	Flac	8 КГц ~ 192 КГц	<5 Мб/с
OGG	Vorbis	8 КГц ~ 48 КГц	<500 кбит/с

ПРИМЕЧАНИЯ:

- Могут отображаться только имена файлов, содержащие цифры или английские символы, в противном случае будет отображаться надпись **UNKNOWN**.
- Если формат файла не поддерживается, отображается надпись **UNSUPPORTED**.
- Не извлекайте USB-устройство во время работы.
- Если объем устройства большой, поиск может занять несколько минут. USB-накопитель, содержащий более 2000 файлов, не поддерживается.
- Устройства, которые требуют установки дополнительных программ при подключении к компьютеру, не поддерживаются.
- USB-порт саундбара нельзя подключать к компьютеру, и его нельзя использовать в качестве устройства хранения.
- Файловая система exFAT и NTFS не поддерживается. Поддерживаются системы FAT16/FAT32.
- В зависимости от типа USB-накопителя есть вероятность нераспознавания файлов с этих устройств: внешний жесткий диск; кардридеры; заблокированные устройства; USB-накопители в виде жесткого диска; USB-разветвитель; USB-накопители с подключением через USB-удлинитель; iPhone/iPod/iPad; устройства Android.

/ НАСТРОЙКИ

Калибровка звуковой панели при помощи автоматической калибровки MultiBeam™ (АМС)

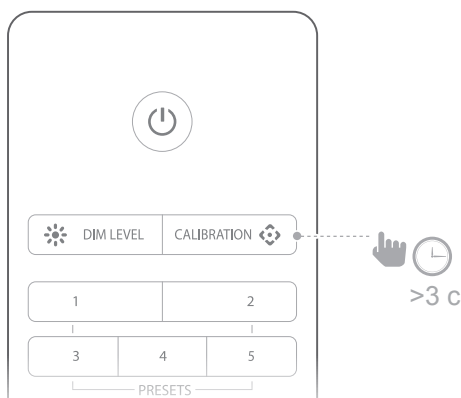

Автоматическая калибровка MultiBeam (АМС) оптимизирует настройки звука саундбара для улучшения объемного звучания.

- 1) Нажмите и удерживайте кнопку **CALIBRATION**  в течение 3 секунд.
 - Процедура калибровки начнется с отсчета.



- 2) Общая калибровка займет менее 60 секунд.
 - После успешной калибровки на дисплее появится надпись **DONE**, а если калибровка будет неуспешной, появится надпись **FAIL**.

ПРИМЕЧАНИЯ:

- Не загромождайте торцы саундбара, чтобы высокочастотные динамики, расположенные в них, могли корректно озвучивать вашу комнату. Перекрытие выходов портов фазоинвертора может негативно сказаться на акустических характеристиках.
- Любые звуки или шумы могут прервать процедуру калибровки. Отойдите от саундбара и соблюдайте тишину во время калибровки.
- Выполняйте калибровку саундбара каждый раз при его перемещении в другое место.
- Настройки калибровки могут быть удалены при сбросе системы: нажмите и удерживайте кнопки  и  на саундбаре.

Использование пульта телевизора

HDMI CEC

Если вы используете подключение HDMI ARC к телевизору, ваш пульт ДУ от телевизора будет автоматически управлять саундбаром при помощи стандартных команд, таких как включение/выключение питания и изменение громкости. Саундбар поддерживает HDMI CEC и будет взаимодействовать с совместимыми телевизорами (проверьте руководство пользователя к своему телевизору, чтобы узнать о совместимости с HDMI CEC).

Автоматическое дистанционное управление

Саундбар автоматически реагирует на пульты ДУ от большинства телевизоров Samsung, LG, Sony и Vizio. Для отключения этой функции нажмите и удерживайте кнопку **X SHUFFLE** на пульте Enchant в течение 5 секунд.

Запоминание пульта телевизора

В случае с другими телевизорами нужно вручную запрограммировать звуковую панель для взаимодействия с пультом от телевизора.

- 1) Нажмите и удерживайте **+** и **⌚** в течение 5 секунд, чтобы перейти в режим обучения.

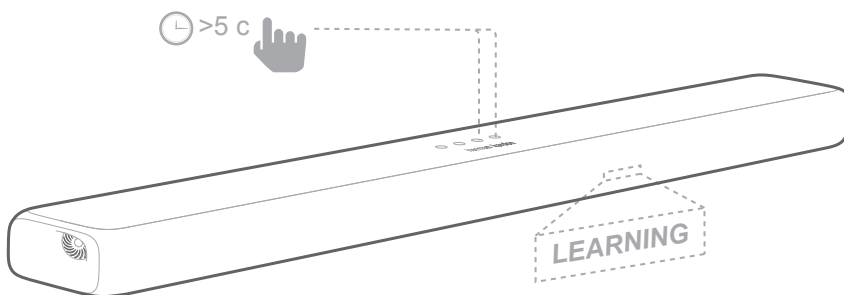

- 2) Нажмите кнопку **⏻** на саундбаре и нажмите кнопку **POWER** на пульте телевизора.

- 3) Выполните ту же процедуру для увеличения и уменьшения громкости. Для отключения звука нажмите + и - на звуковой панели и нажмите **MUTE** на пульте телевизора.
- 4) Снова нажмите и удерживайте + и  на саундбаре. Теперь он будет реагировать на пульт от телевизора.

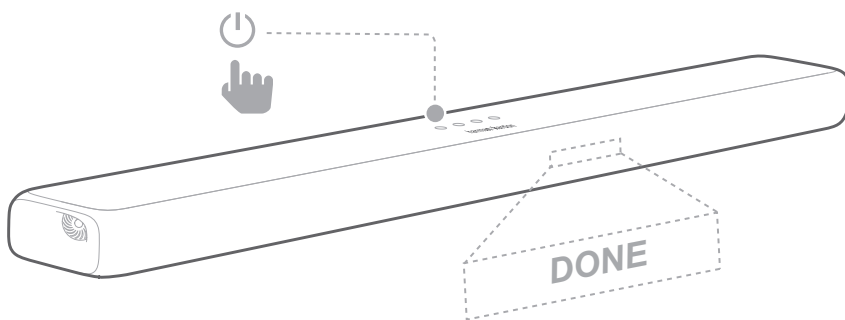



Автоматический переход в режим ожидания / Автоматический выход из режима ожидания

Эта звуковая панель автоматически переходит в режим ожидания через 10 минут неактивности кнопки, а также если на подключенном устройстве не воспроизводится аудио или видео.

Звуковая панель автоматически включится снова, если получит аудиосигнал от последнего подключения.

Настройки по умолчанию

Возвращение к заводским настройкам.

- 1) В любом режиме источника нажмите и удерживайте кнопки  и  на верхней панели саундбара.
- 2) После восстановления заводских настроек саундбар автоматически отключится и перезагрузится.

ОБНОВЛЕНИЕ ПРОГРАММНОГО ОБЕСПЕЧЕНИЯ

Для использования лучших функций и поддержки установите на саундбар последнее ПО. Вам потребуется:

- Сеть Wi-Fi.
- Компьютер с доступом в Интернет.
- USB-накопитель в формате FAT.

Проверка текущей версии

Для проверки текущей версии нажмите и удерживайте **☼** **DIM LEVEL** в течение 3 секунд, а затем нажмите **☰ SOUND MODE** и **NIGHT MODE** **☾** по порядку в течение 10 секунд.

Обновление программного обеспечения

- 1) Последнюю версию ПО можно найти при подключении к сети. дисплее отобразится сообщение **NEW UPDATE FOUND**. Саундбар начнет процесс обновления.
 - На дисплее отобразится процент и надпись **UPDATING, KEEP INTERNET CONNECTION**.
- 2) Harman Kardon может в будущем предлагать обновления для встроенного ПО саундбара Enchant. Если предлагается обновление, вы можете загрузить и хранить файл обновления на USB-носителе и подключить его к USB-разъему саундбара. Посетите сайт www.harmankardon.com или обратитесь в службу поддержки, чтобы получить больше информации о загрузке файлов обновления. Нажмите и удерживайте кнопки **—** и **⏻** на саундбаре, чтобы запустить обновление ПО.

ТЕХНИЧЕСКИЕ ХАРАКТЕРИСТИКИ

	Enchant 800	Enchant 1300
Аудио/Видео		
Аудиоканалы	8	13
Максимальная мощность	180 Вт	240 Вт
Среднеквадратическая мощность	90 Вт	120 Вт
Полный коэффициент гармонических искажений	1%	1%
Количество и размер сабвуферов	6 x 50 мм	10 x 50 мм
Количество и размер ВЧ-динамиков	2 x 25 мм	1 x 20 мм 2 x 25 мм
Максимальный уровень звукового давления	91 дБ SPL	93 дБ SPL
Частотная характеристика	76 Гц – 20 кГц	71 Гц – 20 кГц
Аудиовходы	1 аналоговый, 1 оптический, Bluetooth, USB, Wi-Fi	1 аналоговый, 1 оптический, Bluetooth, USB, Wi-Fi
Видеовыходы HDMI	1	3
Видеовыход HDMI (с обратным аудио каналом HDMI)	1	1
Версия HDMI HDCP	2.2	2.2
HDR	HDR10	HDR10
Bluetooth		
Версия Bluetooth	4.2	4.2
Профиль Bluetooth	A2DP v1.3/AVRCP v1.5	A2DP v1.3/AVRCP v1.5
Частотный диапазон Bluetooth	2402 МГц – 2480 МГц	2402 МГц – 2480 МГц
Максимальная мощность Bluetooth	9 дБм (ЭИИМ)	9 дБм (ЭИИМ)
Модуляция Bluetooth-передатчика	GFSK, π/4 DQPSK, 8DPSK	GFSK, π/4 DQPSK, 8DPSK

	Enchant 800	Enchant 1300
Wi-Fi		
Совместимость с сетями Wi-Fi	IEEE 802.11b/g/n/ac (2.4G/5G)	IEEE 802.11b/g/n/ac (2.4G/5G)
Частотный диапазон 2.4G Wi-Fi	2412 – 2472 МГц (2,4 ГГц диапазона ISM, в США 11 каналов, в Европе и других странах 13 каналов)	2412 – 2472 МГц (2,4 ГГц диапазона ISM, в США 11 каналов, в Европе и других странах 13 каналов)
Максимальная мощность передачи 2.4G	18 дБм (ЭИИМ)	18 дБм (ЭИИМ)
Модуляция 2.4G Wi-Fi	OFDM, DSSS, DBPSK, DQPSK, CCK, 16QAM, 64QAM	OFDM, DSSS, DBPSK, DQPSK, CCK, 16QAM, 64QAM
Максимальная мощность передатчика 5G WiFi	18 дБм (ЭИИМ)	18 дБм (ЭИИМ)
Модуляция 5G Wi-Fi	OFDM, DSSS, DBPSK, DQPSK, CCK, 16QAM, 64QAM, 256QAM	OFDM, DSSS, DBPSK, DQPSK, CCK, 16QAM, 64QAM, 256QAM
Частотный диапазон передатчика 5G Wi-Fi	5,150~5,350 ГГц, 5,470~5,725 ГГц, 5,725~5,825 ГГц	5,150~5,350 ГГц, 5,470~5,725 ГГц, 5,725~5,825 ГГц
Частотный диапазон беспроводной связи ближнего действия 2.4G	2402 – 2478 МГц	2402 – 2478 МГц
Максимальная мощность передатчика беспроводной связи ближнего действия 2.4G	0 дБм (ЭИИМ)	0 дБм (ЭИИМ)
Беспроводная модуляция ближнего действия 2.4G	π/4 DQPSK	π/4 DQPSK

	Enchant 800	Enchant 1300
USB		
Совместимость USB		
Спецификация и стандарт USB	Hi-Speed USB (2.0)	Hi-Speed USB (2.0)
Класс устройств USB	USB MSC	USB MSC
Файловая система USB	FAT16, FAT32	FAT16, FAT32
Форматы файлов USB	.mp3, .wav, .aac, .flac, .ogg	.mp3, .wav, .aac, .flac, .ogg
USB-порт	5 В --- 1 А	5 В --- 1 А
Общее		
Потребляемая мощность	100-240 В ~50/60 Гц	100-240 В ~50/60 Гц
Потребление электроэнергии	33 Вт	48 Вт
Потребляемая мощность в режиме ожидания	<2 Вт	<2 Вт
Рабочая температура	0°C – 45°C	0°C – 45°C
Габариты (Ш x В x Д)	860 x 65 x 125 мм	1120 x 65 x 125 мм
Длина кабеля	1200 мм	1200 мм
Вес	4,3 кг	5,65 кг
Размеры упаковки (Ш x В x Д)	940 мм x 190 мм x 180 мм	1200 мм x 190 мм x 180 мм
Вес упаковки (общий)	6,1 кг	7,6 кг

	Enchant Subwoofer
Аудио/Видео	
Максимальная мощность	400 Вт
Среднеквадратическая мощность	200 Вт
Полный коэффициент гармонических искажений	1%
Размер сабвуфера	50 мм
Максимальный уровень звукового давления	83 дБ SPL
Частотная характеристика	35 Гц – 160 кГц
Беспроводная связь	
Частотный диапазон беспроводной связи ближнего действия 2.4G	2402 – 2478 МГц
Максимальная мощность передатчика беспроводной связи ближнего действия 2.4G	0 дБм (ЭИИМ)
Беспроводная модуляция ближнего действия 2.4G	π/4 DQPSK
Общее	
Потребляемая мощность	100-240 В ~50/60 Гц
Потребление электроэнергии	48 Вт
Потребляемая мощность в режиме ожидания	<0,5 Вт
Рабочая температура	0°C – 45°C
Габариты (Ш x В x Д)	296 мм x 400 мм x 296 мм
Длина кабеля	1200 мм
Вес	14,9 кг
Размеры упаковки (Ш x В x Д)	360 мм x 358 мм x 474 мм
Вес упаковки (общий)	16,8 кг

/ УСТРАНЕНИЕ НЕПОЛАДОК

Никогда не пытайтесь чинить устройство самостоятельно. Если у вас возникли проблемы с использованием устройства, проверьте следующие пункты перед обращением в службу поддержки.

Звук

Нет звука из саундбара.

- Убедитесь, что звук не отключен.
- Убедитесь, что вы выбрали правильный источник аудиовхода.

Странный звук.

- Нажмите и удерживайте **≡ SOUND MODE** в течение 5 секунд, чтобы сбросить настройки звука по умолчанию.

Нет звука из беспроводного сабвуфера.

- Проверьте, горит ли индикатор сабвуфера непрерывным белым цветом. Если индикатор мигает, значит, произошло отключение. Выполните ручное сопряжение сабвуфера и сабвуфера.

Искаженный звук или эхо

- Если вы воспроизводите звук с телевизора через саундбар, убедитесь, что звук телевизора выключен.

Аудио и видео не синхронизированы.

- Нажмите **AUDIO SYNC +/-** для синхронизации.

На дисплее появилось сообщение об ошибке.

- Если появилось сообщение **ERROR**, это значит, что формат входящего аудио не поддерживается.
- Если появилось сообщение **ERROR** во время использования USB, это значит, что USB-устройство или аудиофайл не поддерживается.

Bluetooth

Устройство не может подключиться к саундбару.

- Проверьте, включили ли вы функцию Bluetooth на устройстве.
- Звуковая панель уже подключена к другому устройству Bluetooth. Нажмите и удерживайте ✖ **BT** на пульте дистанционного управления, чтобы отключить и выполнить сопряжение с новым устройством.

Плохое качество звука от подключенного Bluetooth-устройства.

- Плохой прием сигнала Bluetooth. Переместите устройство ближе к саундбару или устраните препятствие между устройством и саундбаром.

Wi-Fi

Звуковая панель Enchant не подключается к моей сети Wi-Fi.

- Проверьте, работает ли маршрутизатор.
- Придерживайтесь инструкций в приложении Google Home, чтобы выполнить настройку Wi-Fi.

/ СВЕДЕНИЯ О ЛИЦЕНЗИИ НА ПО С ОТКРЫТЫМ ИСХОДНЫМ КОДОМ

Эта продукция содержит ПО с открытым исходным кодом.

Для вашего удобства исходный код и соответствующие инструкции для ПО с лицензией GPL можно найти по ссылке <http://www.harmanardon.com/opensource>.

Кроме того, вы можете получить эту информацию, обратившись к нам по электронному адресу OpenSourceSupport@Harman.com

/ ЛИЦЕНЗИЯ



Словесный знак и логотипы Bluetooth® являются зарегистрированными торговыми марками компании Bluetooth SIG, Inc., и любое использование этих марок компанией HARMAN International Industries, Incorporated является лицензированным. Все торговые марки и торговые наименования являются собственностью соответствующих владельцев



Произведено по лицензии Dolby Laboratories. Dolby, Dolby Audio, Pro Logic и символ с двойной буквой D являются торговыми марками Dolby Laboratories.



Термины HDMI, HDMI High-Definition Multimedia Interface и логотип HDMI являются товарными знаками или зарегистрированными товарными знаками HDMI Licensing Administrator, Inc.



Логотип Wi-Fi CERTIFIED является знаком сертификации Wi-Fi Alliance.



Для того, чтобы узнать о патентах DTS, смотрите <http://patents.dts.com>.
Произведено по лицензии DTS Licensing Limited. DTS, Символ, DTS в сочетании с Символом являются зарегистрированными товарными знаками, а DTS Digital Surround является товарным знаком DTS, Inc. © DTS, Inc.



Встроенный логотип Chromecast является товарным знаком Google LLC.

harman / kardon[®]
by HARMAN