

# QUICK START GUIDE

CLUB700<sup>BT</sup>

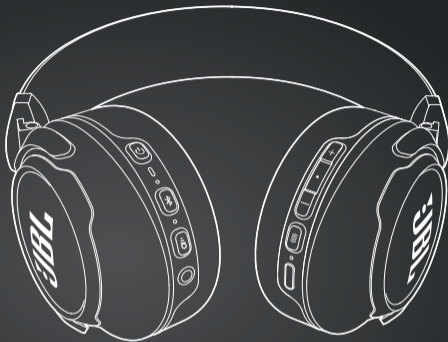

# WHAT'S IN THE BOX



# APP



## MY JBL HEADPHONES

GET EVEN MORE CONTROL AND PERSONALIZATION OF YOUR LISTENING EXPERIENCE WITH THIS FREE APP.



GET IT ON  
**Google Play**



Available on the  
**App Store**

# POWER ON & CONNECT

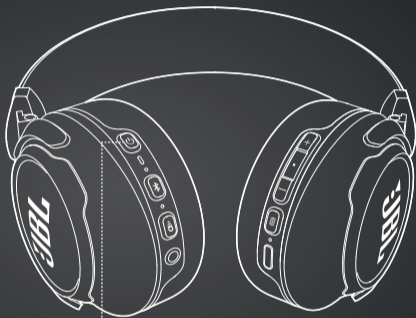

# BUTTON COMMAND

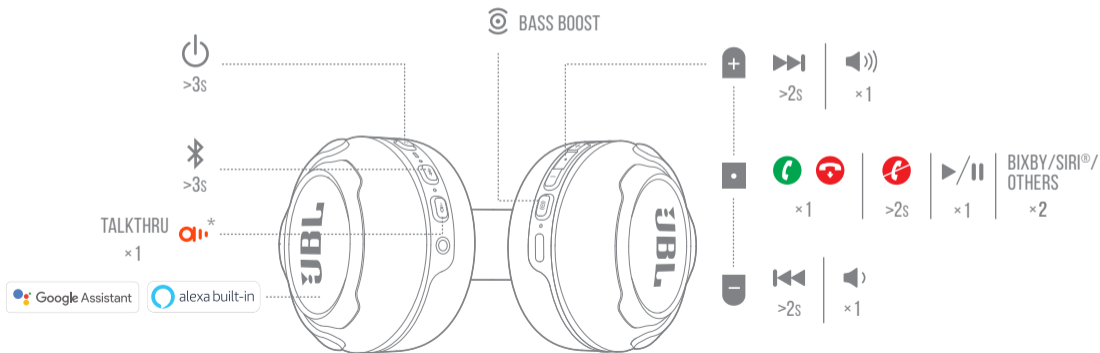

# \* AMBIENT AWARE / TALKTHRU



a.i.  
ON / OFF  
× 1

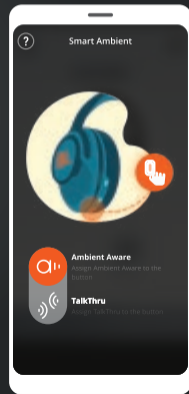
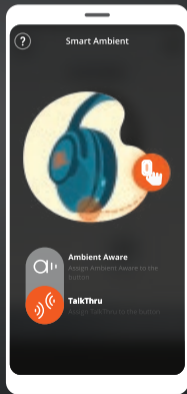

# MULTI-POINT CONNECTION



①



②

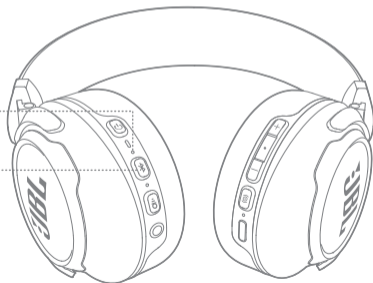

\* (MAXIMUM 2 DEVICES)



③

# CHARGING



CHARGE  →  ⌚ 2HR



15MIN  = 2H 





# LED BEHAVIORS



○  POWER ON



  BT CONNECTING

---

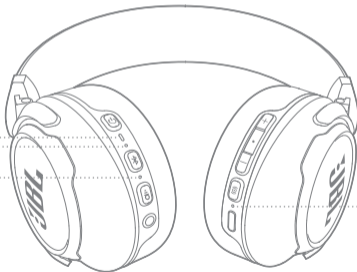

  BT CONNECTED

○  AMBIENT AWARE /  
TALKTHRU ON





  LOW BATTERY

---

  CHARGING

---

  FULLY CHARGED

# TECH SPEC

<b>DRIVER SIZE:</b>	40 mm dynamic driver
<b>FREQUENCY RESPONSE (PASSIVE):</b>	16 Hz - 40 kHz
<b>FREQUENCY RESPONSE (ACTIVE):</b>	16 Hz - 22 kHz
<b>SENSITIVITY:</b>	100 dB SPL@1 kHz / 1 mW
<b>MAXIMUM SPL:</b>	93 dB
<b>MAXIMUM INPUT POWER (PASSIVE):</b>	1000 mW
<b>MICROPHONE SENSITIVITY:</b>	-24 dBV@1kHz/Pa
<b>IMPEDANCE:</b>	32 ohm
<b>BLUETOOTH TRANSMITTED POWER:</b>	<4 dbm
<b>BLUETOOTH TRANSMITTED MODULATION:</b>	GFSK, $\pi/4$ DQPSK, 8DPSK
<b>BLUETOOTH FREQUENCY:</b>	2.402 GHz - 2.480 GHz
<b>BLUETOOTH PROFILE VERSION:</b>	A2DP 1.3, AVRCP 1.5, HFP 1.6
<b>BLUETOOTH VERSION:</b>	V5.0
<b>BATTERY TYPE:</b>	LITHIUM ION POLYMER BATTERY( 3.7 V / 610 mAh)
<b>POWER SUPPLY:</b>	5 V --- 1 A
<b>CHARGING TIME:</b>	<2 hrs
<b>MUSIC PLAY TIME WITH BT ON:</b>	50 hrs
<b>WEIGHT:</b>	283 g



## DA

### HVAD ER DER I ÆSKEN APP

MINE JBL HØRETELEFONER FÅ ENNU MERE KONTROL OG PERSONLIGGØRELSE AF DIN LYTTENIVEAU MED DENNE GRATIS APP.

### TÆND & FORBIND STYRING MED KNAK TALKTHRU

BAS-FORSTÆRKNING:  
**AMBIENT AWARE & TALKTHRU**  
LIGA/DESLIGA

### TEKNISKE SPECIFIKATIONER

DRIVERSTØRRELSE:	40 mm dynamisk driver
FREKVENSRSPONS (PASSIV):	16 Hz - 40 kHz
FREKVENSRSPONS (AKTIV):	16 Hz - 22 kHz
FØLSOMHED:	100 dB SPL@1 kHz/1 mW
MAKS. SPL:	93 dB
MAKSIMAL INDGANGSSTYRKE (PASSIV):	1000 mW
MIKROFONFØLSOMHED:	-24 dBV/1kHz/Pa
IMPEDANS:	32 ohm
BLUETOOTH-SENDEEFFEKT:	<4 dBm
BLUETOOTH-OVERFØRT MODULATION:	GFSK, π/4 DQPSK, 8DPSK
BLUETOOTH-FREKVENNS:	2.402 GHz - 2.480 GHz
BLUETOOTH-PROFILVERSION:	A2DP 1.3, AVRCP 1.5, HFP 1.6
BLUETOOTH-VERSION:	V5.0
BATTERYTYPE:	LITHIUM-ION POLYMER BATTERI (3.7 V/610 mAh)
STRØMFORSYNING:	5 V --- 1 A
OPLADNINGSTID:	<2 timer
MUSIK-SPILETID MED BT TÆNDT:	50 timer
VEGT:	283 g

### FLERE FORBINDELSESPUNKTER

PARRINGSTILSTAND  
MAKSIMALT 2 ENHEDER

### OPLADER LED-ADFÆRD TÆND

BT OPRETTER FORBINDELSE  
BT FORBUNDET  
AMBIENT AWARE/TALKTHRU TÆNDT  
LAVT BATTERI  
OPLADER  
HELT OPLADT

## DE

### VERPACKUNGSINHALT APP

MY JBL HEADPHONES  
HOL DIR MIT DIESER KOSTENLOSEN APP NOCH MEHR KONTROLLE UND PERSONALISIERUNG DEINES HÖRERLEBNISSES.

### EINSCHALTEN UND VERBINDEN TASTENBEFEHL TALKTHRU

BASSVERSTÄRKUNG  
**AMBIENT AWARE / TALKTHRU**  
EIN/AUS

### TECHNISCHE DATEN

TREIBERGRÖSSE:	40-mm-dynamiktreiber
FREQUENZGANG (PASSIV):	16 Hz – 40 kHz
FREQUENZGANG (AKTIV):	16 Hz – 22 kHz
EMPFINDLICHKEIT:	100 dB SPL BEI 1 kHz / 1 mW
MAXIMALER SCHALLDRUCKPEGEL:	93 dB
MAX. EINGANGSLEISTUNG (PASSIV):	1000 mW
MIKROFONEMPFINDLICHKEIT:	-24 dBV/1kHz/Pa
IMPEDANZ:	32 ohm
BLUETOOTH-ÜBERTRAGUNGSLEISTUNG:	<4 dBm
BLUETOOTH-ÜBERTRAGUNGSMODULATION:	GFSK, π/4 DQPSK, 8DPSK
BLUETOOTH-FREQUENZ:	2.402 GHz - 2.480 GHz
BLUETOOTH-PROFILVERSION:	A2DP 1.3, AVRCP 1.5, HFP 1.6
BLUETOOTH-VERSION:	V5.0
AKKU-TYP:	LITHIUM-IONEN-POLYMERAKKU (3.7 V/610 mAh)
ENERGIEVERSORGUNG:	5 V --- 1 A
LADEZEIT:	<2 std.
MUSIKWIEDERGABEZEIT MIT EINGESCHALTETEM BT:	50 std.
GEWICHT:	283 g

### MULTI-POINT-KONNEKTIVITÄT

KOPPLUNGSMODUS  
\*(MAXIMAL 2 GERÄTE)  
**WIRD AUFGELADEN LED-VERHALTEN**  
EINSCHALTEN  
BT WIRD VERBUNDEN  
BT VERBUNDEN  
AMBIENT AWARE / TALKTHRU EIN  
SCHWACHER AKKU  
WIRD AUFGELADEN  
VOLLSTÄNDIG GELADEN

## ES

### CONTENIDO DE LA CAJA APLICACIÓN

MIS AURICULARES JBL CONTROLA Y PERSONALIZA TODAVÍA MÁS TU EXPERIENCIA DE SONIDO CON ESTA APLICACIÓN GRATUITA.

### ENCENDER Y CONECTAR COMANDOS DE LOS BOTONES TALKTHRU

POTENCIACIÓN DE BAJOS  
**AMBIENT AWARE / TALKTHRU**  
ENCENDIDO/APAGADO

### ESPECIFICACIONES TÉCNICAS

TAMAÑO DE LA UNIDAD:	unidad dinámica de 40 mm
RESPUESTA EN FRECUENCIAS (PASIVA):	16 Hz – 40 kHz
RESPUESTA EN FRECUENCIAS (ACTIVA):	16 Hz – 22 kHz
SENSIBILIDAD:	100 dB NPS A 1 kHz/1 mW
NPS MÁXIMO:	93 dB
POTENCIA DE ENTRADA MÁXIMA (PASIVA):	1000 mW
SENSIBILIDAD DEL MICRÓFONO:	-24 dBV/1 kHz/Pa
IMPEDANCIA:	32 ohm
POTENCIA TRANSMITIDA POR BLUETOOTH:	<4 dBm
MODULACIÓN TRANSMITIDA POR BLUETOOTH:	GFSK, π/4 DQPSK, 8DPSK
FRECUENCIA DE BLUETOOTH:	2.402 GHz - 2.480 GHz
VERSIÓN DEL PERFIL DE BLUETOOTH:	A2DP 1.3, AVRCP 1.5, HFP 1.6
VERSIÓN DE BLUETOOTH:	V5.0
TIPO DE BATERÍA:	BATERÍA DE ION-LITIO POLIMÉRICA (3.7 V / 610 mAh)
FUENTE DE ALIMENTACIÓN:	5 V --- 1 A
TIEMPO DE CARGA:	<2 h
TIEMPO DE REPRODUCCIÓN DE MÚSICA CON BT ACTIVADO:	50 h
PESO:	283 g

### CONEXIÓN MULTIPUNTO

MODO DE EMPAREJAMIENTO  
\*(MÁXIMO 2 DISPOSITIVOS)

### CARGA COMPORTAMIENTOS DE LOS LED ENCENDIDO

CONECTANDO BT  
BT CONECTADO  
AMBIENT AWARE / TALKTHRU ACTIVADOS  
BATERÍA BAJA  
CARGA  
CARGA COMPLETA

**FI****PAKKAUKSEN SISÄLTÖ SOVELLUS**

MY JBL HEADPHONES

HALLITSE JA PERSONOI VIELÄKIN PAREMMIN KUUNTELUKOKEMUSTASI TÄMÄIN ILMAISEN SOVELLUKSEN AVULLA.

**VIRRAN KYTKEMINEN JA YHDISTÄMINEN PAINIKEKOMENTO**

TALKTHRU

BASSOTEHOSTE

**AMBIENT AWARE / TALKTHRU**

PÄÄLLÄ / POIS

**TEKNISET TIEDOT**

KAUUTINELEMENTIN KOKO:

40 mm dynaaminen elementti

TAAJUUSVASTE (PASSIIVINEN):

16 Hz – 40 kHz

TAAJUUSVASTE (AKTIIVINEN):

16 Hz – 22 kHz

HERKKYYS:

100 dB SPL@1 kHz/1 mW

MAKSIMI SPL:

93 dB

MAKSIMISYÖTTÖTEHO (PASSIIVINEN):

1000 mW

MIKROFONIN HERKKYYS:

-24 dBV/1 kHz/Pa

IMPEDANSSI:

32 ohmia

BLUETOOTH-LÄHETTIMEN TEHO:

&lt;4 dBm

BLUETOOTH-LÄHETTIMEN MODULAATIO:

GFSK, π/4 DQPSK, 8DPSK

BLUETOOTH-TAAJUUS:

2.402 GHz - 2.480 GHz

BLUETOOTH-PROFILIVERSIO:

A2DP 1.3, AVRCP 1.5, HFP 1.6

BLUETOOTH-VERSIO:

V5.0

AKKUYYPPI:

LITTIUM-IONIPOLYMEERIAKKU (3.7 V/610 mAh)

VIRTALÄHDE:

5 V --- 1 A

LATAUSAIKA:

&lt;2 h

MUSIIKIN TOISTOAIKA, KUN BT ON PÄÄLLÄ:

50 h

PAINO:

283 g

**FR****CONTENU DE LA BOÎTE APPLICATION**

MY JBL HEADPHONES

OBTENEZ ENCORE PLUS DE CONTRÔLE ET DE PERSONNALISATION DE VOTRE EXPÉRIENCE D'ÉCOUTE AVEC CETTE APPLICATION GRATUITE.

**ALLUMAGE ET CONNEXION COMMANDES DES BOUTONS**

TALKTHRU

BASS BOOST

**AMBIENT AWARE ET TALKTHRU**

MARCHÉ / ARRÊT

**CONNEXION MULTIPPOINT****SPÉC. TECHNIQUES**

TAILLE DE HAUT-PARLEUR :

haut-parleur dynamique 40 mm

RÉPONSE EN FRÉQUENCE (PASSIF) :

16 Hz – 40 kHz

RÉPONSE EN FRÉQUENCE (ACTIF) :

16 Hz – 22 kHz

SENSIBILITÉ :

100 dB SPL À 1 kHz / 1 mW

PRESSION SONORE MAX. :

93 dB

PUISSANCE D'ENTRÉE MAXIMUM (PASSIF) :

1000 mW

SENSIBILITÉ DU MICROPHONE :

-24 dBV / 1 kHz / Pa

IMPÉDANCE :

32 ohm

PUISSANCE BLUETOOTH ÉMISE :

&lt;4 dBm

MODULATION BLUETOOTH ÉMISE :

GFSK, π/4 DQPSK, 8DPSK

FRÉQUENCES BLUETOOTH :

2.402 GHz - 2.480 GHz

VERSION DU PROFIL BLUETOOTH :

A2DP 1.3, AVRCP 1.5, HFP 1.6

VERSION DU BLUETOOTH :

V5.0

TYPE DE BATTERIE :

BATTERIE LITHIUM ION POLYMÈRE (3.7 V/610 mAh)

ALIMENTATION ÉLECTRIQUE :

5 V --- 1 A

TEMPS DE CHARGE :

&lt;2 h

AUTONOMIE AVEC BT ACTIF :

50 h

POIDS :

283 g

**HU****A DOBOZ TARTALMA ALKALMAZÁS**

AZ ÉN JBL FEJHALLGATÓM

SZEREZZEN MÉG NAGYOBB IRÁNYÍTÁST ÉS SZABJA MÉG INKÁBB SZEMÉLYRE A HALLGATÁSI ÉLMÉNYT EZZEL AZ INGYENES ALKALMAZÁSSAL.

**BEKAPCSOLÁS ÉS CSATLAKOZÁS****GOMB PARANCS**

TALKTHRU

MÉLYHANG KIEMELÉS

**KÖRNYEZETI ÉRZÉKELÉS / TALKTHRU**

BE/KI

**TECH SPEC**

MEGHAJTÓ MÉRETE:

40 mm-es dinamikus meghajtó

FREKVENCIA VÁLASZ (PASSZÍV):

16 Hz – 40 kHz

FREKVENCIA VÁLASZ (AKTÍV):

16 Hz – 22 kHz

ÉRZÉKENYSÉG:

100 dB SPL@1 kHz / 1 mW

MAXIMUM SPL:

93 dB

MAXIMÁLIS BEMENETI ÁRAM (PASSZÍV):

1000 mW

MIKROFON ÉRZÉKENYSÉG:

-24 dBV/1kHz/Pa

IMPEDANCIA:

32 ohm

BLUETOOTH ÁTVITT ÁRAM:

&lt;4 dBm

BLUETOOTH ÁTVITT MODULAÇÃO:

GFSK, π/4 DQPSK, 8DPSK

BLUETOOTH FREKVENCIA:

2.402 GHz - 2.480 GHz

BLUETOOTH PROFILVERZIÓ:

A2DP 1.3, AVRCP 1.5, HFP 1.6

BLUETOOTH VERZIÓ:

V5.0

AKKUMULÁTOR TÍPUS:

LÍTIUM-ION POLIMER AKKUMULÁTOR (3.7V/610mAh)

TÁPELLÁTÁS:

5 V --- 1 A

TÖLTÉSI IDŐ:

&lt;2 óra

ZENEJÁTSZÁSI IDŐ BEKAPCSOLT BT MELLETT:

50 óra

SÚLY:

283 g

**TÖBBPONTOS CSATLAKOZÁS**

PÁROSÍTÁS MÓD

\* (MAXIMUM 2 ESZKÖZ)

**TÖLTÉS****LED TULAJDONSÁGAI**

BEKAPCSOLÁS

BT CSATLAKOZTATÁS

BT CSATLAKOZTATVA

KÖRNYEZETI ÉRZÉKELÉS / TALKTHRU BE

ALACSONY AZ AKKUMULÁTOR TÖLTÖTTÉSI

SZINTJE

TÖLTÉS

TELJES TÖLTÖTTÉSG

## IT

### CONTENUTO DELLA CONFEZIONE APP

MY JBL HEADPHONES

OTTIENI UN MAGGIORE CONTROLLO E PERSONALIZZAZIONE DELLA TUA ESPERIENZA DI ASCOLTO CON QUESTA APP GRATUITA.

### ACCENSIONE E COLLEGAMENTO PULSANTE COMANDO

TALKTHRU

BASS BOOST

**AMBIENT AWARE / TALKTHRU**

ON / OFF

### SPECIFICHE TECNICHE

DIMENSIONE DEL DRIVER:	driver dinamico da 40 mm
RISPOSTA IN FREQUENZA (PASSIVA):	16 Hz – 40 kHz
RISPOSTA IN FREQUENZA (ATTIVA):	16 Hz – 22 kHz
SENSIBILITÀ:	100 dB SPL@1 kHz / 1 mW
SPL MASSIMO:	93 dB
POTENZA IN INGRESSO MASSIMA (PASSIVA):	1000 mW
SENSIBILITÀ DEL MICROFONO:	-24 dBV/1kHz/Pa
IMPEDENZA:	32 ohm
POTENZA DEL TRASMETTITORE BLUETOOTH:	<4 dBm
MODULAZIONE DELLA TRASMISSIONE BLUETOOTH:	GFSK, $\pi/4$ DQPSK, 8DPSK
FREQUENZA BLUETOOTH:	2.402 GHz - 2.480 GHz
VERSIONE PROFILO BLUETOOTH:	A2DP 1.3, AVRCP 1.5, HFP 1.6
VERSIONE BLUETOOTH:	V5.0
TIPO DI BATTERIA:	BATTERIA AI POLIMERI DI LITIO (3.7 V/610 mAh)
ALIMENTAZIONE:	5 V --- 1 A
TEMPO DI RICARICA:	<2 ore
AUTONOMIA IN RIPRODUZIONE CON BT ATTIVO:	50 ore
PESO:	283 g

### COLLEGAMENTO MULTI-PUNTO

MODALITÀ DI ACCOPPIAMENTO

\* (MASSIMO 2 DISPOSITIVI)

### RICARICA

### COMPORTEMENTO DEI LED

ACCENSIONE

COLLEGAMENTO BT

BT COLLEGATO

AMBIENT AWARE / TALKTHRU ATTIVI

BATTERIA SCARICA

RICARICA

COMPLETAMENTE CARICA

## NL

### VERPAKKINGSINHOUD APP

MY JBL HEADPHONES

PROFITEER VAN OPTIMALE CONTROLE EN PERSOONLIJKE LUISTERERVARING MET DEZE GRATIS APP.

### INSCHAKELEN EN VERBINDEN KNOP FUNCTIE

TALKTHRU

BASVERSTERKER

**AMBIENT AWARE / TALKTHRU**

AAN/UIT

### TECHNISCHE SPECIFICATIES

DRIVER AFMETING:	40 mm dynamische driver
FREQUENTIE-RESPONS (PASSIEF):	16 Hz – 40 kHz
FREQUENTIE-RESPONS (ACTIEF):	16 Hz – 22 kHz
GEVOELIGHEID:	100 dB SPL@1 kHz / 1 mW
MAXIMALE SPL:	93 dB
MAXIMALE INGANGSVERMOGEN (PASSIEF):	1000 mW
MICROFOONGEVOELIGHEID:	-24 dBV/1kHz/Pa
IMPEDANTIE:	32 ohm
BLUETOOTH ZENDVERMOGEN:	<4 dBm
BLUETOOTH VERZONDEN MODULATIE:	GFSK, $\pi/4$ DQPSK, 8DPSK
BLUETOOTH FREQUENTIE:	2.402 GHz - 2.480 GHz
BLUETOOTH-PROFIELVERSIE:	A2DP 1.3, AVRCP 1.5, HFP 1.6
BLUETOOTH-VERSIE:	V5.0
TYPE BATTERIJ:	LITHIUM ION POLYMEERBATTERIJ (3.7 V/610 mAh)
STROOMVOORZIENING:	5 V --- 1 A
LAADTIJD:	<2 uur
MUZIEK AFSPEELTIJD MET BT AAN:	50 uur
GEWICHT:	283 g

### MULTI-POINT VERBINDING

KOPPELMOODUS

\* (MAXIMAAL 2 APPARATEN)

### BEZIG MET OPLADEN LED-FUNCTIES

INSHAKELEN

BT VERBINDEN

BT VERBONDEN

AMBIENT AWARE / TALKTHRU AAN

BATTERIJ BIJNA LEEG

BEZIG MET OPLADEN

VOLLEDIG OPGELADEN

## NO

### DETTE ER I ESKEN APP

NINE JBL-HØDETELEFONER

FÅ BEDRE KONTROLL OG TILPASNING AV LYTTEOPPLEVSELSEN MED DENNE GRATISAPPEN.

### PÅ OG KOBLE TIL KNAPPEKOMMANDO

TALKTHRU

BASSHEVNING

**OMGIVELSESLYD/TALKTHRU**

AV/PÅ

### TEKNISKE SPESIFIKASJONER

DRIVERSTØRRELSE:	40 mm dynamisk driver
FREKVENSRSPONS (PASSIV):	16 Hz – 40 kHz
FREKVENSRSPONS (AKTIV):	16 Hz – 22 kHz
FØLSOMHET:	100 dB SPL@1 kHz / 1 mW
MAKS. SPL:	93 dB
MAKS. INNGANGSEFFEKT (PASSIV):	1000 mW
MIKROFONFØLSOMHET:	-24 dBV/1kHz/Pa
IMPEDANS:	32 ohm
BLUETOOTH-OVERFØRT EFFEKT:	<4 dBm
BLUETOOTH-OVERFØRT MODULERING:	GFSK, $\pi/4$ DQPSK, 8DPSK
BLUETOOTH-FREKVENNS:	2.402 GHz - 2.480 GHz
BLUETOOTH-PROFILVERSJON:	A2DP 1.3, AVRCP 1.5, HFP 1.6
BLUETOOTH-VERSJON:	V5.0
BATTERITYPE:	LITJUM-ION-POLYMERBATTERI (3.7 V/610 mAh)
STRØMFORSYNING:	5 V --- 1 A
LADETID:	<2 t
SPILLETID MUSIKK MED BT PÅ:	50 t
VEKT:	283 g

### FLERPUNKTSFORBINDELSE

SAMMENKOBLEINGSMODUS

\* (MAKS. 2 ENHETER)

### LADER

### LED-ATFERD

PÅ

BT-TILKOBLING

BT TILKOBLET

OMGIVELSESLYD/TALKTHRU PÅ

LAVT BATTERINIVÅ

LADER

FULLADET

PL

## ZAWARTOŚĆ ZESTAWU APLIKACJA

MY JBL HEADPHONES

ZYSKAJ NAWET WIĘKSZĄ KONTROLĘ I  
MOŻLIWOŚĆ PERSONALIZACJI BRZMIENIA,  
WYKORZYSTUJĄC TĘ BEZPŁATNĄ APLIKACJĘ.

## WŁĄCZANIE ZASILANIA I ŁĄCZENIE

### DZIAŁANIE PRZYCISKÓW

TALKTHRU

WZMOCNIENIE NISKICH TONÓW

### AMBIENT AWARE / TALKTHRU

WŁ. / WYŁ.

## POŁĄCZENIE WIELOPUNKTOWE

TRYB PAROWANIA

\* (MAKS. DWA URZĄDZENIA)

## ŁADOWANIE DZIAŁANIE DIODY

WŁ. ZASILANIA

NAWIĄZYWANIE POŁĄCZENIA BLUETOOTH

NAWIĄZANO POŁĄCZENIE BLUETOOTH

AMBIENT AWARE / TALKTHRU WŁ.

BATERIA BLISKA WYCZERPANIA

ŁADOWANIE

PEŁNE NAŁADOWANIE

## DANE TECHNICZNE

ROZMIAR PRZETWORNIKA:

dynamiczny przetwornik 40 mm

PASMO PRZENOSZENIA (PASYWNE):

16 Hz – 40 kHz

PASMO PRZENOSZENIA (AKTYWNE):

16 Hz – 22 kHz

EFEKTYWNOŚĆ:

100 dB SPL dla 1 kHz / 1 mW

MAKSYMALNE CIŚNIENIE AKUSTYCZNE SPL:

93 dB

MAKS. MOC WEJŚCIA (PASYWNE):

1000 mW

CZUŁOŚĆ MIKROFONU:

-24 dBV/1 kHz/Pa

IMPEDANCJA:

32 ohm

MOC NADAWANIA BLUETOOTH:

<4 dBm

MODULACJA NADAWANIA BLUETOOTH:

GFSK, π/4 DQPSK, 8DPSK

CZĘSTOTLIWOŚĆ BLUETOOTH:

2.402 GHz - 2.480 GHz

WERSJA PROFILU BLUETOOTH:

A2DP 1.3, AVRCP 1.5, HFP 1.6

WERSJA BLUETOOTH:

V5.0

BATERIA:

AKUMULATOR LITOWO-POLIMEROVY  
(3.7 V/610 mAh)

ZASILANIE:

5 V --- 1 A

CZAS ŁADOWANIA:

<2 h

CZAS ODTWARZANIA MUZYKI Z WŁĄCZONĄ

FUNKCJĄ BLUETOOTH:

50 h

MASA:

283 g

PTBR

## CONTEÚDO DA CAIXA APLICATIVO

MY JBL HEADPHONES

O MY JBL HEADPHONES É UM APLICATIVO  
GRATUITO, QUE PERMITE QUE VOCÊ  
PERSONALIZE E CONTROLE AINDA MELHOR  
SUA EXPERIÊNCIA DE SOM

## LIGA/DESLIGA E CONEXÃO

### BOTÃO DE COMANDO

TALKTHRU

BASS BOOST

### TECNOLOGIAS AMBIENT AWARE E

TALKTHRU

## ESPECIFICAÇÕES TÉCNICAS

TAMANHO DO DRIVER:

driver dinâmico de 40 mm

RESPOSTA DE FREQUÊNCIA (PASSIVA):

16 Hz – 40 kHz

RESPOSTA DE FREQUÊNCIA (ATIVA):

16 Hz – 22 kHz

SENSIBILIDADE:

100 dB SPL A 1 kHz / 1 mW

SPL MÁXIMO:

93 dB

POTÊNCIA DE ENTRADA MÁXIMA (MODO PASSIVO):

1000 mW

SENSIBILIDADE DO MICROFONO:

-24 dBV/1 kHz/Pa

IMPEDÂNCIA:

32 ohm

POTÊNCIA DO TRANSMISSOR BLUETOOTH:

<4 dBm

MODULAÇÃO DO TRANSMISSOR BLUETOOTH:

GFSK, π/4 DQPSK, 8DPSK

FREQUÊNCIA BLUETOOTH:

2.402 GHz - 2.480 GHz

VERSÃO DO PERFIL BLUETOOTH:

A2DP 1.3, AVRCP 1.5, HFP 1.6

VERSÃO BLUETOOTH:

V5.0

TIPO DE BATERIA:

POLÍMERO E LÍTIU IÔNICO (3.7 V/610 mAh)

ENTRADA DE ENERGIA:

5 V --- 1 A

TEMPO DE CARREGAMENTO: XX

<2 horas

TEMPO DE REPRODUÇÃO COM BT LIGADO:

50 horas

PESO:

283 g

RU

## КОМПЛЕКТ ПОСТАВКИ ПРИЛОЖЕНИЕ

МОИ НАУШНИКИ JBL

ДОПОЛНИТЕЛЬНЫЕ ВОЗМОЖНОСТИ  
УПРАВЛЕНИЯ И НАСТРОЙКИ ПАРАМЕТРОВ  
ПРОСЛУШИВАНИЯ С ПОМОЩЬЮ НАШЕГО  
БЕСПЛАТНОГО ПРИЛОЖЕНИЯ.

## ВКЛЮЧЕНИЕ И СОПРЯЖЕНИЕ

### КНОПКИ УПРАВЛЕНИЯ

TALKTHRU

УСИЛЕНИЕ БАСОВ

### AMBIENT AWARE/TALKTHRU

ВКЛ./ВЫКЛ.

## МНОГОТОЧЕЧНОЕ ПОДКЛЮЧЕНИЕ

## ТЕХНИЧЕСКИЕ ХАРАКТЕРИСТИКИ

РАЗМЕР МЕМБРАНЫ:

40 мм

ЧАСТОТНАЯ ХАРАКТЕРИСТИКА

(ПАССИВНЫЙ РЕЖИМ):

16 Гц – 40 КГц

ЧАСТОТНАЯ ХАРАКТЕРИСТИКА

(АКТИВНЫЙ РЕЖИМ):

16 Гц – 22 КГц

ЧУВСТВИТЕЛЬНОСТЬ:

УРОВЕНЬ ЗВУКОВОГО ДАВЛЕНИЯ 100 дБ

МАКС. УРОВЕНЬ ЗВУКОВОГО ДАВЛЕНИЯ:

МАКСИМАЛЬНАЯ ВХОДНАЯ МОЩНОСТЬ

(ПАССИВНЫЙ РЕЖИМ):

1000 мВт

ЧУВСТВИТЕЛЬНОСТЬ МИКРОФОНА:

-24 дБ\*В/1 КГц\*1 Па

ИМПЕДАНС:

32 ohm

МОЩНОСТЬ BLUETOOTH-ПЕРЕДАТЧИКА:

<4 дБ/мВт

МОДУЛЯЦИЯ BLUETOOTH-ПЕРЕДАТЧИКА:

GFSK, π/4 DQPSK, 8DPSK

ЧАСТОТА BLUETOOTH:

2.402 ГГц - 2.480 ГГц

ВЕРСИЯ ПРОФИЛЯ BLUETOOTH:

A2DP 1.3, AVRCP 1.5, HFP 1.6

ВЕРСИЯ BLUETOOTH:

V5.0

ТИП АККУМУЛЯТОРА:

ЛИТИЙ-ИОННЫЙ ПОЛИМЕРНЫЙ  
АККУМУЛЯТОР (3.7 V/610 мА\*ч)

ИСТОЧНИК ПИТАНИЯ:

5 V --- 1 A

ВРЕМЯ ЗАРЯДКИ:

<2 ч.

ВРЕМЯ ВОСПРОИЗВЕДЕНИЯ МУЗЫКИ С

ВКЛЮЧЕННЫМ BLUETOOTH:

50 ч.

ВЕС:

283 г

SV

## VAD SOM FINNS I LÅDAN APP

MINA JBL-HÖRLURAR  
FÅ ÄNNU MER KONTROLL OCH ANPASSNING  
AV DIN MUSIKUPPLEVELSE MED DEN HÄR  
KOSTNADSFRIA APPEN.

## SLÅ PÅ & ANSLUT KNAPPKOMMANDO

TALKTHRU  
BASS BOOST  
**AMBIENT AWARE / TALKTHRU**  
PÅ / AV

## TEKNISKA SPECIFIKATIONER

ELEMENTSTORLEK: 40 mm dynamiskt element  
FREKVENSAÅTERGIVNING (PASSIV): 16 Hz - 40 kHz  
FREKVENSAÅTERGIVNING (AKTIV): 16 Hz - 22 kHz  
KÄNSLIGHET: 100 dB SPL@1 kHz / 1 mW  
MAX SPL: 93 dB  
MAXIMAL INGÅNGSEFFEKT (PASSIV): 1000 mW  
MIKROFONSENSITIVITET: -24 dBV/1 kHz/Pa  
IMPEDANS: 32 ohm  
BLUETOOTH-SÄNDARSTRÖM: <4 dBm  
BLUETOOTH-SÄNDARMODULERING: GFSK, π/4 DQPSK, 8DPSK  
BLUETOOTH-FREKVENNS: 2.402 GHz - 2.480 GHz  
BLUETOOTH-PROFILENS VERSION: A2DP 1.3, AVRCP 1.5, HFP 1.6  
BLUETOOTH-VERSION: V5.0  
BATTERYTP: BATTERI (LITHIUMJONPOLYMER) (3.7 V/610 mAh)  
STRÖMFÖRSÖRJNING: 5 V --- 1 A  
LADNINGSTID: <2 timmar  
MUSIKSPELTID MED BT PÅSLAGET: 50 timmar  
VIKT: 283 g

## FLERPUNKTSANSLUTNING

PARKÖPPLINGSLÄGE

\* (MAX 2 ENHETER)

## LADNING LED-BETEENDEN

SÄTTA PÅ  
ANSLUTER TILL BT  
ANSLUTEN TILL BT  
AMBIENT AWARE / TALKTHRU ON  
LÅG BATTERINIVÅ  
LADNING  
FULLADDAD

JP

## 同梱品

アプリ

MY JBL HEADPHONES APP

無料アプリでお好みのサウンドにカスタマイズしてお楽しみください。

## 電源オン接続 ボタン操作

トークスルー  
**バスブースト アンビエント  
アウェア/トークスルー  
オン/オフ  
マルチポイント接続**

## 技術スペック

ドライバーのサイズ: 40 mm ダイナミックドライバー  
周波数特性 (パッシブ): 16 Hz - 40 kHz  
周波数特性 (アクティブ): 16 Hz - 22 kHz  
出力音圧レベル: 100 dB SPL@1 kHz/1 mW  
最大音圧レベル: 93 dB  
最大入力電力 (パッシブ): 1000 mW  
マイクの出力音圧レベル: -24 dBV/1kHz/Pa  
インピーダンス: 32 Ω  
BLUETOOTH 対応トランスミッター出力: <4 dBm  
BLUETOOTH 対応トランスミッター変調: GFSK, π/4 DQPSK, 8DPSK  
BLUETOOTH 周波数: 2.402 GHz - 2.480 GHz  
BLUETOOTH のプロファイルバージョン: A2DP 1.3, AVRCP 1.5, HFP 1.6  
BLUETOOTH/バージョン: V5.0  
バッテリーの種類: リチウムイオンポリマー電池 (3.7 V/610 mAh)  
電源: 5 V --- 1 A  
充電時間: <2 時間  
BT オン時の音楽再生時間: 約 50 時間  
重量: 283 g

ペアリングモード  
\* (最大2台のデバイス)

## 充電中 LEDの状態

電源オン  
BLUETOOTH接続中  
BLUETOOTH接続済み  
アンビエントアウェア/トークスルーオン  
バッテリー残量少  
充電中  
充電完了

40 mm ダイナミックドライバー  
16 Hz - 40 kHz  
16 Hz - 22 kHz  
100 dB SPL@1 kHz/1 mW  
93 dB  
1000 mW  
-24 dBV/1kHz/Pa  
32 Ω

<4 dBm

GFSK, π/4 DQPSK, 8DPSK  
2.402 GHz - 2.480 GHz

A2DP 1.3, AVRCP 1.5, HFP 1.6  
V5.0

リチウムイオンポリマー電池  
(3.7 V/610 mAh)

5 V --- 1 A  
<2 時間

約 50 時間  
283 g

KO

## 구성품

앱

MY JBL HEADPHONES

이 무료 앱을 통해 청취 경험을 더욱 잘 제어하고 사용자에게 맞게 설정할 수 있습니다.

## 전원 켜기 & 연결

버튼 명령  
토크스루  
저음 부스트  
**주변 인식 / 토크스루**  
켜짐/꺼짐

## 기술 사양

드라이버 크기: 40 mm 동적 드라이버  
주파수 응답(패시브): 16 Hz - 40 kHz  
주파수 응답(액티브): 16 Hz - 22 kHz  
민감도: 100 dB SPL@1 kHz / 1 mW  
최대 SPL: 93 dB  
최대 입력(패시브): 1000 mW  
마이크 민감도: -24 dBV/1kHz/Pa  
임피던스: 32 Ω  
BLUETOOTH 송신 출력: <4 dBm  
BLUETOOTH 송신 변조: GFSK, π/4 DQPSK, 8DPSK  
BLUETOOTH 주파수: 2.402 GHz - 2.480 GHz  
BLUETOOTH 프로파일 버전: A2DP 1.3, AVRCP 1.5, HFP 1.6  
BLUETOOTH 버전: V5.0  
배터리 유형: 리튬이온 폴리머 배터리(3.7 V / 610 mAh)  
전원 공급 장치: 5 V --- 1 A  
충전 시간: <2 시간  
BT 사용 시 음악 재생 시간: 50 시간  
무게: 283 g

## 멀티포인트 연결

페어링 모드

\* (최대 장치 2대)

## 충전 중 LED 동작

전원 켜기  
BT 연결 중  
BT 연결됨  
토크스루  
주변 인식 / 토크스루 설정  
배터리 부족  
충전 중  
완전 충전됨

CN

## 产品清单 应用

MY JBL HEADPHONES

想要打造更具个性化的聆听体验？立即拿起您的智能设备下载这款免费应用。

## 开启与连接

### 按钮命令

TALKTHRU

低音增强

环境感知/TALKTHRU

开启/关闭

## 技术规格

驱动单元尺寸：	40 mm 动圈驱动单元
频率响应（无源）：	16 Hz – 40 kHz
频率响应（有源）：	16 Hz – 22 kHz
灵敏度：	100 dB SPL@1 kHz / 1 mW
最大 SPL：	93 dB
最大输入功率（无源）：	1000 mW
麦克风灵敏度：	-24 dBV/1kHz/Pa
阻抗：	32 ohm
蓝牙发射器功率：	<4 dBm
蓝牙发射器调制：	GFSK, π/4 DQPSK, 8DPSK
蓝牙频率：	2.402 GHz - 2.480 GHz
蓝牙配置文件版本：	A2DP 1.3, AVRCP 1.5, HFP 1.6
蓝牙版本：	V5.0
电池类型：	锂离子聚合物 (3.7 V/610 mAh)
电源：	5V --- 1 A
充电时间：	<2 小时
开启 BT 时的音乐播放时间：	50 小时
重量：	283 g

TW

## 包装盒内物品 應用程式

MY JBL HEADPHONES

使用此免費的應用程式，對您的聆聽體驗進行更大的控制和個性化處理。

## 通電並連接

### 按鈕命令

TALKTHRU

低音加強

環境感知/TALKTHRU

開啟/關閉

## 技術規格

驅動器尺寸：	40 mm 動態驅動器
頻率回應（被動）：	16 Hz – 40 kHz
頻率回應（主動）：	16 Hz – 22 kHz
靈敏度：	100 dB SPL@1 kHz / 1 mW
最大 SPL：	93 dB
最大輸入功率（被動）：	1000 mW
麥克風靈敏度：	-24 dBV/1kHz/Pa
阻抗：	32 ohm
藍牙發射機功率：	<4 dBm
藍牙發射機調變：	GFSK, π/4 DQPSK, 8DPSK
藍牙頻率：	2.402 GHz - 2.480 GHz
藍牙設定檔版本：	A2DP 1.3, AVRCP 1.5, HFP 1.6
藍牙版本：	V5.0
電池類型：	聚合體鋰離子電池 (3.7 V/610 mAh)
電源：	5V --- 1 A
充電時間：	<2 小時
在藍牙開啟情況下的音樂播放時間：	50 小時
重量：	283 g

## 多點連接

配對模式

\*（最多2個裝置）

## 充電中 LED 狀態

通電

藍牙連接中

藍牙已連接

環境感知/TALKTHRU 開啟

電池電量低

充電中

已充滿電

ID

## ISI KOTAK APLIKASI

MY JBL HEADPHONES

JADIKAN AKTIVITAS MENDENGAR ANDA LEBIH LELUASA DAN PERSONAL DENGAN APLIKASI GRATIS INI.

## MENYALAKAN & MENYAMBUNG TOMBOL PERINTAH

TALKTHRU

PENINGKAT BASS

AMBIENT AWARE/TALKTHRU

NYALA / MATI

## SPEKIFIKASI TEKNIS

UKURAN DRIVER:	driver dinamis 40 mm
RESPONS FREKUENSI (PASIF):	16 Hz – 40 kHz
RESPONS FREKUENSI (AKTIF):	16 Hz – 22 kHz
SENSITIVITAS:	100 dB SPL@1 kHz / 1 mW
SPL MAKSIMAL:	93 dB
DAYA INPUT MAKSIMAL (PASIF):	1000 mW
SENSITIVITAS MIKROFON:	-24 dBV/1 kHz/Pa
IMPEDANS:	32 ohm
DAYA TRANSMISI BLUETOOTH:	<4 dBm
MODULASI TRANSMISI BLUETOOTH:	GFSK, π/4 DQPSK, 8DPSK
FREKUENSI BLUETOOTH:	2.402 GHz - 2.480 GHz
VERSI PROFIL BLUETOOTH:	A2DP 1.3, AVRCP 1.5, HFP 1.6
VERSI BLUETOOTH:	V5.0
TIPE BATERAI:	BATERAI POLIMER ION LITIUM (3.7 V/610 mAh)
CATU DAYA:	5V --- 1 A
LAMA PENGISIAN DAYA:	<2 jam
LAMA PEMUTARAN MUSIK SAAT BT AKTIF:	50 jam
BERAT:	283 g



TR

## KUTUDA BULUNANLAR UYGULAMA

JBL KULAKLIKLARIM  
BU ÜCRETSİZ UYGULAMA İLE DİNLEME  
DENEYİMİNİZİ DAHA FAZLA KONTROL EDİP  
KİŞİSELLEŞTİREBİLİRSİNİZ.

## GÜÇÜ AÇMA VE BAĞLANMA DÜĞME KOMUTU

TALKTHRU  
BAS KUVVETLENDİRME  
AMBIENT AWARE / TALKTHRU  
AÇIK/KAPALI

## TEKNİK ÖZELLİKLER

SÜRÜCÜ BOYUTU:	40 mm dinamik sürücü
FREKANS YANITI (PASİF):	16 Hz – 40 kHz
FREKANS YANITI (AKTİF):	16 Hz – 22 kHz
HASSASİYET:	100 1 kHz / 1 mW'DA dB SPL
MAKSİMUM SPL:	93 dB
MAKSİMUM GİRİŞ GÜCÜ (PASİF):	1000 mW
MİKROFON HASSASİYETİ:	-24 dBV / 1kHz / Pa
EMPEDANS:	32 ohm
BLUETOOTH İLETİLEN GÜÇ:	<4 dBm
BLUETOOTH İLETİLEN MODÜLASYON:	GFSK, n/4 DQPSK, 8DPSK
BLUETOOTH FREKANSI:	2.402 GHz - 2.480 GHz
BLUETOOTH PROFİL SÜRÜMÜ:	A2DP 1.3, AVRCP 1.5, HFP 1.6
BLUETOOTH SÜRÜMÜ:	V5.0
PİL TİPİ:	LİTYUM İYON POLİMER PİL (3.7 V/610 mAh)
GÜÇ KAYNAĞI:	5 V --- 1 A
ŞARJ SÜRESİ:	<2 saat
BT İLE MÜZİK ÇALMA SÜRESİ:	50 saat
AĞIRLIK:	283 g

## ÇOK NOKTALI BAĞLANTI

EŞLEŞTİRME MODU

\* (MAKSİMUM 2 CİHAZ)

## ŞARJ EDİLİYOR LED GÖSTERGELERİ

GÜÇ AÇIK

BT BAĞLANTISI

BT BAĞLI

AMBIENT AWARE / TALKTHRU AÇIK

DÜŞÜK PİL

ŞARJ EDİLİYOR

TAMAMEN ŞARJ OLDU

מצב צימוד  
(מכשירים לכל היותר \* 2)  
בטעינה

## תפקוד נורית החיווי LED

פועל

מתחבר ל-BT

מוחבר ל-BT

AMBIENT AWARE / TALKTHRU ON

TALKTHRU

סוללה מלאה

בטעינה

הסוללה טעונה במלואה

HE

מה באריזה

אפליקציה

MY JBL HEADPHONES

קבל אפילו שלוש רבה יותר והתאמה  
אישית של חוויית ההאזנה שלך באמצעות  
אפליקציה חינמית זו.

הפעלה וחיבור

תפקוד הלחצנים

TALKTHRU

BASS BOOST

AMBIENT AWARE / TALKTHRU

הדלקה / כיבוי

חיבור רב-נקודתי

## מפרט טכני

גודל הרמקולים:	גודל דינמי 40 מ"מ
תנובת תדר (PASSIVE):	16 Hz – 40 kHz
תנובת תדר (ACTIVE):	16 Hz – 22 kHz
רגישות:	100 dB SPL@1 kHz / 1 mW
מרבית SPL:	93 dB
הספק מוצא מרבי (PASSIVE):	1000 mW
רגישות המיקרופון:	-24 dBV / 1kHz / Pa
עכבות:	32 ohm
הספק משודר BLUETOOTH:	<4 dBm
אפנון משודר BLUETOOTH:	GFSK, n/4 DQPSK, 8DPSK
תדר BLUETOOTH:	2.402 GHz - 2.480 GHz
גרסת פרופיל BLUETOOTH:	A2DP 1.3, AVRCP 1.5, HFP 1.6
גרסת BLUETOOTH:	V5.0
סוג סוללה:	סוללת פולימר ליתיום יון (3.7 V/610 MAH)
ספק כוח:	5 V --- 1 A
זמן טעינה:	<2 שעות
זמן ההשמעת מודיקה עם BT פועל:	50 שעות
משקל:	283 גרם

AR

محتويات العبوة

التطبيق

سماعات JBL خاصة

استمتع بمزيد من التحكم والخصوصية عند الاستماع

باستخدام هذا التطبيق المجاني.

تشغيل الطاقة والتوصيل

أوامر الزر

TALKTHRU

معزز الجهر

ميزتا AMBIENT AWARE (الإدراك بالمحيط) و

التشغيل وإيقاف تشغيل

اتصال متعدد النقاط

## المواصفات التقنية

حجم المشغل:	إرک ديناميكي 40 mm
استجابة التردد (سليفي):	16 Hz – 40 kHz
استجابة التردد (نشط):	16 Hz – 22 kHz
الحساسية:	100 ديسيبل @1 كيلو هرتز / 1 mW
أقصى مستوى ضغط صوت:	93 ديسيبل
قدرة الدخل القصوى (سليفي):	1000 mW
حساسية الميكروفون:	-24 dBV / 1kHz / Pa
المقاومة:	32 ohm
قدرة إرسال BLUETOOTH:	<4 dBm
تضمين إرسال BLUETOOTH:	GFSK, n/4 DQPSK, 8DPSK
تردد BLUETOOTH:	2.402 GHz - 2.480 GHz
إصدار ملف تعريف BLUETOOTH:	A2DP 1.3, AVRCP 1.5, HFP 1.6
إصدار BLUETOOTH:	V5.0
نوع البطارية:	بطارية بوليمر ليثيوم أيون (3.7 V / 610 mAh)
إمداد الطاقة:	5 V --- 1 A
وقت الشحن:	<2 hrs
وقت تشغيل الموسيقى مع تشغيل تقنية BLUETOOTH:	50 hrs
الوزن:	283 g

ΕΛ

**ΤΙ ΠΕΡΙΛΑΜΒΑΝΕΤΑΙ ΣΤΗ  
ΣΥΣΚΕΥΑΣΙΑ  
ΕΦΑΡΜΟΓΗ**

ΑΚΟΥΣΤΙΚΑ ΜΥ JBL  
ΕΞΑΣΦΑΛΙΣΤΕ ΑΚΟΜΑ  
ΜΕΓΑΛΥΤΕΡΟ ΕΛΕΓΧΟ ΚΑΙ  
ΕΞΑΤΟΜΙΚΕΥΣΗ ΤΗΣ ΕΜΠΕΙΡΙΑΣ  
ΑΚΡΟΑΣΗΣ ΜΕ ΑΥΤΗ ΤΗΝ  
ΔΩΡΕΑΝ ΕΦΑΡΜΟΓΗ.

**ΑΝΑΜΜΑ & ΣΥΝΔΕΣΗ  
ΕΝΤΟΛΗ ΠΛΗΚΤΡΟΥ**

TALKTHRU  
ΕΝΙΣΧΥΣΗ ΜΠΑΣΟΥ  
**ΛΕΙΤΟΥΡΓΙΑ AMBIENT  
AWARE / TALKTHRU**

ΕΝΕΡΓ. / ΑΠΕΝΕΡΓ.  
**ΣΥΝΔΕΣΗ ΠΟΛΛΑΠΛΩΝ  
ΣΗΜΕΙΩΝ**

ΛΕΙΤΟΥΡΓΙΑ ΖΕΥΞΗΣ  
\* (ΤΟ ΠΟΛΥ 2 ΣΥΣΚΕΥΕΣ)

**ΦΟΡΤΙΣΗ  
ΛΕΙΤΟΥΡΓΙΑ LED**

ΑΝΑΜΜΑ  
ΣΥΝΔΕΣΗ BT  
BT ΣΥΝΔΕΘΗΚΕ  
ΕΝΕΡΓΟΠΟΙΗΣΗ AMBIENT  
AWARE / TALKTHRU  
ΧΑΜΗΛΗ ΜΠΑΤΑΡΙΑ  
ΦΟΡΤΙΣΗ  
ΕΧΕΙ ΦΟΡΤΙΣΕΙ ΠΛΗΡΩΣ

**ΤΕΧΝΙΚΑ ΧΑΡΑΚΤΗΡΙΣΤΙΚΑ**

ΜΕΓΕΘΟΣ ΟΔΗΓΟΥ:	ΔΥΝΑΜΙΚΟΣ ΟΔΗΓΟΣ 40 mm
ΣΥΧΝΟΤΗΤΑ ΑΠΟΚΡΙΣΗΣ (ΠΛΗΘΗΤΙΚΗ):	16 Hz – 40 kHz
ΣΥΧΝΟΤΗΤΑ ΑΠΟΚΡΙΣΗΣ (ΕΝΕΡΓΗ):	16 Hz – 22 kHz
ΕΥΑΙΣΘΗΣΙΑ:	100 dB SPL@1 kHz / 1 mW
ΜΕΓΙΣΤΟ SPL:	93 dB
ΜΕΓΙΣΤΗ ΙΣΧΥΣ ΕΙΣΟΔΟΥ (ΠΛΗΘΗΤΙΚΗ):	1000 mW
ΕΥΑΙΣΘΗΣΙΑ ΜΙΚΡΟΦΩΝΟΥ:	-24 dBV / 1kHz / Pa
ΑΝΤΙΣΤΑΣΗ:	32 Ωm
ΙΣΧΥΣ ΜΕΤΑΔΟΣΗΣ BLUETOOTH:	<4 dBm
ΔΙΑΜΟΡΦΩΣΗ ΜΕΤΑΔΟΣΗΣ BLUETOOTH:	GFSK, π/4 DQPSK, 8DPSK
ΣΥΧΝΟΤΗΤΑ BLUETOOTH:	2.402 GHz - 2.480 GHz
ΕΚΔΟΣΗ ΠΡΟΦΙΛ BLUETOOTH:	A2DP 1.3, AVRCP 1.5, HFP 1.6
ΕΚΔΟΣΗ BLUETOOTH:	V5.0
ΤΥΠΟΣ ΜΠΑΤΑΡΙΑΣ:	ΜΠΑΤΑΡΙΑ ΠΟΛΥΜΕΡΩΝ ΙΟΝΤΩΝ ΛΙΘΙΟΥ (3.7 V/610 mAh)
ΤΡΟΦΟΔΟΣΙΑ:	5 V --- 1 A
ΧΡΟΝΟΣ ΦΟΡΤΙΣΗΣ:	<2 ώρες
ΔΙΑΡΚΕΙΑ ΑΝΑΠΑΡΑΓΩΓΗΣ ΜΟΥΣΙΚΗΣ ΜΕ ΤΟ BT ΕΝΕΡΓΟΠΟΙΗΜΕΝΟ:	50 ώρες
ΒΑΡΟΣ:	283 g



ESTE EQUIPAMENTO NÃO TEM DIREITO À PROTEÇÃO CONTRA INTERFERÊNCIA PREJUDICIAL E NÃO PODE CAUSAR INTERFERÊNCIA EM SISTEMAS DEVIDAMENTE AUTORIZADOS.  
PARA MAIORES INFORMAÇÕES, CONSULTE O SITE DA ANATEL – [WWW.ANATEL.GOV.BR](http://WWW.ANATEL.GOV.BR)

ESTE PRODUTO ESTÁ HOMOLOGADO PELA ANATEL, DE ACORDO COM OS PROCEDIMENTOS REGULAMENTADOS PELA RESOLUÇÃO N°. 2000/242 E ATENDE AOS REQUISITOS TÉCNICOS APLICADOS.



THE BLUETOOTH® WORD MARK AND LOGOS ARE REGISTERED TRADEMARKS OWNED BY THE BLUETOOTH SIG, INC. AND ANY USE OF SUCH MARKS BY HARMAN INTERNATIONAL INDUSTRIES, INCORPORATED IS UNDER LICENSE. OTHER TRADEMARKS AND TRADE NAMES ARE THOSE OF THEIR RESPECTIVE OWNERS.



# COMPLIANCE INFORMATION ON EAR CUP

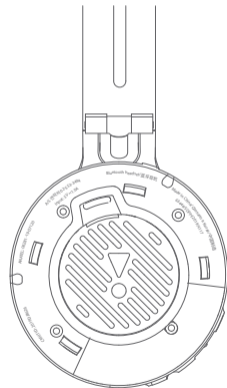
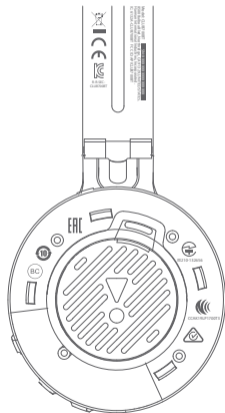
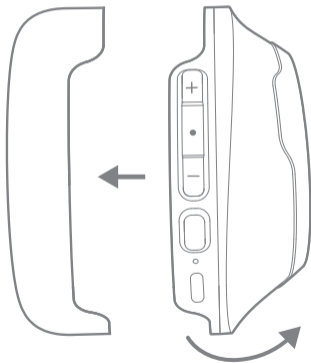

ТОРГОВАЯ МАРКА:	JBL
НАЗНАЧЕНИЕ ТОВАРА:	ПОЛЬЗОВАТЕЛЬСКИЕ НАУШНИКИ
ИЗГОТОВИТЕЛЬ:	ХАРМАН ИНТЕРНЕТНЛ ИНДАСТРИЗ ИНКОРПОРЕЙТЕД, США, 06901 КОННЕКТИКУТ, Г.СТЭМФОРД, АТЛАНТИК СТРИТ 400, ОФИС 1500
СТРАНА ПРОИСХОЖДЕНИЯ:	КИТАЙ
ИМПОРТЕР В РОССИЮ:	ООО "ХАРМАН РУС СИАЙЭС", РОССИЯ, 127018, Г.МОСКВА, УЛ. ДВИНЦЕВ, Д.12, К 1
ГАРАНТИЙНЫЙ ПЕРИОД:	1 ГОД
ИНФОРМАЦИЯ О СЕРВИСНЫХ ЦЕНТРАХ:	WWW.HARMAN.COM/RU ТЕЛ. +7-800-700-0467
СРОК СЛУЖБЫ:	2 ГОДА

#### ТОВАР СЕРТИФИЦИРОВАН



#### ДАТА ПРОИЗВОДСТВА:

ДАТА ИЗГОТОВЛЕНИЯ УСТРОЙСТВА ОПРЕДЕЛЯЕТСЯ ПО ДВУМ БУКВЕННЫМ ОБОЗНАЧЕНИЯМ ИЗ ВТОРОЙ ГРУППЫ СИМВОЛОВ СЕРИЙНОГО НОМЕРА ИЗДЕЛИЯ, СЛЕДУЮЩИХ ПОСЛЕ РАЗДЕЛИТЕЛЬНОГО ЗНАКА «-». КОДИРОВКА СООТВЕТСТВУЕТ ПОРЯДКУ БУКВ ЛАТИНСКОГО АЛФАВИТА, НАЧИНАЯ С ЯНВАРЯ 2010 ГОДА: -000000M0000000, ГДЕ «M» - МЕСЯЦ ПРОИЗВОДСТВА (А - ЯНВАРЬ, В - ФЕВРАЛЬ, С - МАРТ И Т.Д.) И «У» - ГОД ПРОИЗВОДСТВА (А - 2010, В - 2011, С - 2012 И Т.Д.).

ИСПОЛЬЗУЙТЕ УСТРОЙСТВО ТОЛЬКО ПО ПРЯМОМУ НАЗНАЧЕНИЮ В СООТВЕТСТВИИ С ПРЕДОСТАВЛЕННОЙ ИНСТРУКЦИЕЙ. НЕ ПЫТАЙТЕСЬ САМОСТОЯТЕЛЬНО ВСКРЫВАТЬ КОРПУС ТОВАРА И ОСУЩЕСТВЛЯТЬ РЕМОНТ. В СЛУЧАЕ ОБНАРУЖЕНИЯ НЕДОСТАТКОВ ИЛИ ДЕФЕКТОВ, ОБРАЩАЙТЕСЬ ЗА ГАРАНТИЙНЫМ ОБСЛУЖИВАНИЕМ В СООТВЕТСТВИИ С ИНФОРМАЦИЕЙ ИЗ ГАРАНТИЙНОГО ТАЛОНА. ОСОБЫЕ УСЛОВИЯ ХРАНЕНИЯ, РЕАЛИЗАЦИИ И (ИЛИ) ТРАНСПОРТИРОВКИ НЕ ПРЕДУСМОТРЕНЫ. ИЗБЕГАЙТЕ ВОЗДЕЙСТВИЯ ЭКСТРЕМАЛЬНЫХ ТЕМПЕРАТУР, ДОЛГОВРЕМЕННОГО ВОЗДЕЙСТВИЯ ВЛАГИ, СИЛЬНЫХ МАГНИТНЫХ ПОЛЕЙ. УСТРОЙСТВО ПРЕДНАЗНАЧЕНО ДЛЯ РАБОТЫ В ЖИЛЫХ ЗОНАХ. СРОК ГОДНОСТИ НЕ ОГРАНИЧЕН ПРИ СОБЛЮДЕНИИ УСЛОВИЙ ХРАНЕНИЯ. ПОЖАЛУЙСТА, НЕ УТИЛИЗИРУЙТЕ УСТРОЙСТВА С ЛИТИЙ-ИОННЫМИ АККУМУЛЯТОРАМИ ВМЕСТЕ С БЫТОВЫМИ ОТХОДАМИ.