



CINEMA SB200

активная звуковая панель



КРАТКОЕ РУКОВОДСТВО ПОЛЬЗОВАТЕЛЯ

БЛАГОДАРИМ ВАС ЗА ВЫБОР ПРОДУКЦИИ JBL®!

Активная звуковая панель JBL Cinema SB200 — это полная интегрированная акустическая система, которая значительно улучшит звучание просматриваемых телевизионных программ. Ее можно установить на стене или на полке, а в ее комплект входят все кабели, необходимые для подключения к телевизору и кабельному/спутниковому тюнеру или дисковому проигрывателю.

Мы уверены, что выбранная вами система JBL доставит ожидаемое наслаждение от каждой ноты, и когда вы решите приобрести дополнительное аудиооборудование для своего дома, автомобиля или офиса, вы опять выберете продукцию JBL.

Это краткое руководство содержит всю информацию, необходимую для подключения и настройки вашей новой акустической системы. Для более подробной информации посетите наш веб-сайт: www.jbl.com.

КОМПЛЕКТАЦИЯ

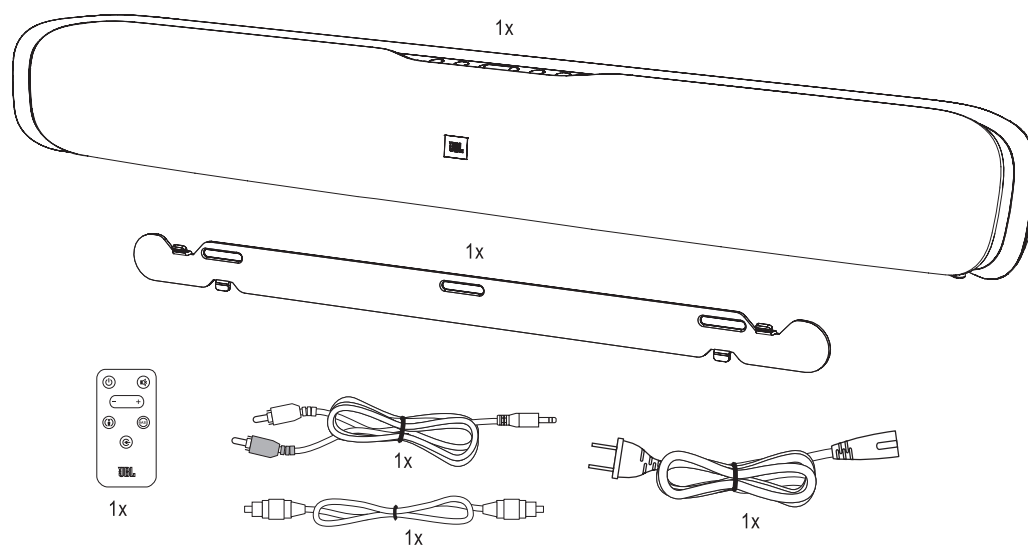

ОРГАНЫ УПРАВЛЕНИЯ И ПОДКЛЮЧЕНИЯ НА ЗАДНЕЙ ЧАСТИ ЗВУКОВОЙ ПАНЕЛИ

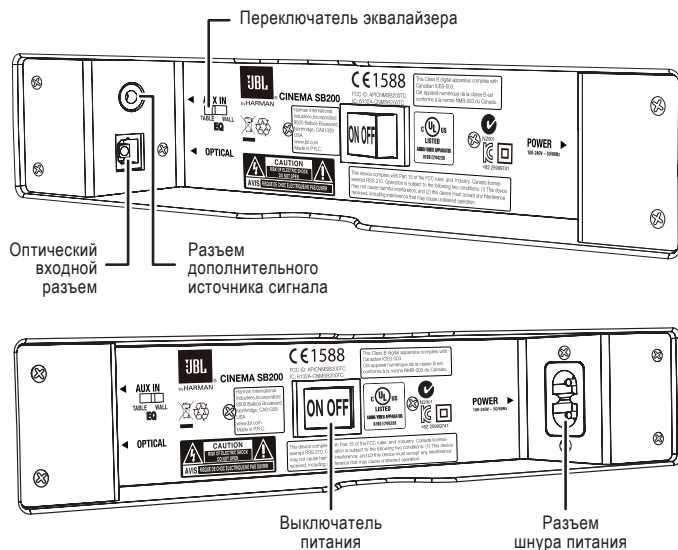

Переключатель эквалайзера («EQ»): с помощью этого переключателя подстройте воспроизводимые панелью басы под разные типы монтажа: настенного либо настольного. При монтаже звуковой панели на стене с помощью входящего в комплект кронштейна для настенного крепления установите переключатель эквалайзера в положение «Wall» («Настенный») для получения наиболее естественного звучания басов. При размещении звуковой панели на столе установите переключатель эквалайзера в положение «Table» («Настольный») для получения наиболее естественного звучания басов.

Разъем оптического входа (цифровой): если телевизор, дисковый проигрыватель или кабельный/спутниковый тюнер оснащен оптическим цифровым выходом, подключите его к этому разъему с помощью входящего в комплект оптического кабеля.

ПРИМЕЧАНИЕ. К аналоговым и цифровым разъемам можно подключить различные компоненты источников.

Входной разъем дополнительного источника (аналоговый): с помощью входящего в комплект аудиокабеля со стереоразъемами 3,5 мм и RCA к этому разъему можно подключить аналоговый стереовыход телевизора, дискового проигрывателя или кабельного/спутникового тюнера.

Выключатель питания: установите этот выключатель в положение «On», чтобы активировать звуковую панель. Для обычного функционирования следует оставить этот выключатель в положении «On». См. *Включение и выключение звуковой панели* на стр. 5.

Разъем для шнура питания: подключите сюда входящий в комплект шнур питания. См. *Подключение питания* на стр. 5.

ВАЖНО! Не подключайте шнур питания к электрической розетке переменного тока, пока не будут выполнены и проверены все остальные соединения.

Если вы не будете пользоваться звуковой панелью в течение продолжительного времени — например, если вы уезжаете в отпуск, — установите выключатель питания в положение «Off».

ОРГАНЫ УПРАВЛЕНИЯ НА ВЕРХНЕЙ ЧАСТИ ЗВУКОВОЙ ПАНЕЛИ И НА ПУЛЬТЕ ДУ

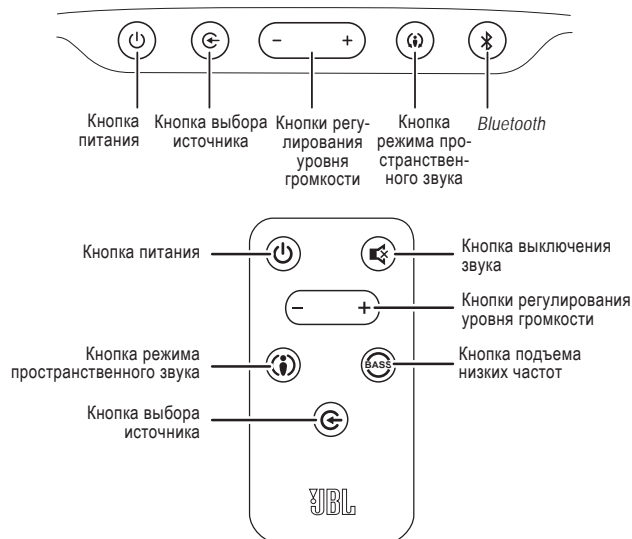

Кнопка питания («Power»): чтобы включить звуковую панель, находящуюся в режиме ожидания, нажмите кнопку питания либо на звуковой панели, либо на пульте ДУ. (Индикатор питания загорится белым цветом.) Чтобы перевести звуковую панель в режим ожидания, нажмите любую из кнопок питания, пока система включена. (Индикатор питания загорится желтым цветом.) Если не нажимать кнопку питания, звуковая панель автоматически перейдет в режим ожидания приблизительно через 10 минут после прекращения подачи аудиосигнала.

ПРИМЕЧАНИЕ. При переводе звуковой панели в режим ожидания нажатием кнопки питания следует вручную включить ее, снова нажав кнопку питания.

Кнопка выключения звука («Mute») (только на пульте ДУ): Нажмите кнопку выключения звука, чтобы выключить звук, воспроизводимый панелью. Когда звук системы выключен, снова нажмите кнопку выключения звука или любую из кнопок управления громкостью, чтобы восстановить звук.

ПРИМЕЧАНИЕ. Одновременное нажатие кнопок управления громкостью, когда звук системы работает, выключит его. Нажатие любой из кнопок управления громкостью при выключенном звуке восстановит его.

Кнопка режима пространственного звука («Surround Mode»): эта кнопка включает и выключает режим пространственного звука HARMAN Display Surround звуковой панели. Индикатор кнопки режима пространственного звука горит желтым цветом, когда режим HARMAN Display Surround активен, и горит белым цветом, когда режим HARMAN Display Surround неактивен (обычный стереозвук). См. *Кнопки режима пространственного звука* на стр. 6.

Кнопки регулирования громкости («Volume Up»/«Volume Down»): нажмите кнопку «+», чтобы увеличить громкость; нажмите кнопку «-», чтобы уменьшить громкость. После нажатия кнопки несколько секунд горят белым цветом.

Кнопка выбора источника («Source Selector»): эта кнопка переключает воспроизведение между источниками, подключенными к входу дополнительного источника (аналоговый) и оптическому входу (цифровой). Когда активен вход дополнительного источника, индикатор источника горит белым цветом; когда активен оптический вход, индикатор источника горит желтым цветом.

Bluetooth (только на звуковой панели): нажмите эту кнопку, чтобы начать воспроизведение потокового аудио со связанного с помощью Bluetooth устройства через звуковую панель. (Светодиод кнопки загорится синим цветом, когда связанное Bluetooth-устройство выбрано в качестве активного источника.) Нажмите и удерживайте эту кнопку, чтобы принудительно перевести звуковую панель в режим связывания через Bluetooth. См. *Работа с Bluetooth* на стр. 5.

Кнопка подъема частотных характеристик в области низких частот («Bass Boost») (только на пульте ДУ): нажмите эту кнопку на пульте ДУ, чтобы усилить воспроизведение низких частот. Ее повторное нажатие вернет звуковую панель в нормальный режим воспроизведения басов.

РАЗМЕЩЕНИЕ ЗВУКОВОЙ ПАНЕЛИ

РАЗМЕЩЕНИЕ ЗВУКОВОЙ ПАНЕЛИ НА СТОЛЕ

Если телевизор находится на столике, можно поместить звуковую панель на столе непосредственно перед тумбой для телевизора, выровняв панель относительно центра экрана. Если поверхность стола плоская, звуковая панель будет опираться на нее резиновыми накладками.

- Установите переключатель эквалайзера звуковой панели в положение «Table». См. *Органы управления и подключения на задней части звуковой панели* на стр. 2.

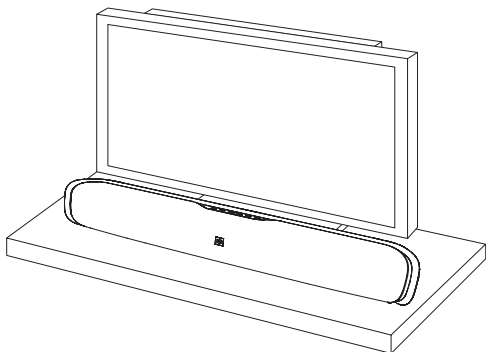

НАСТЕННЫЙ МОНТАЖ ЗВУКОВОЙ ПАНЕЛИ

Если телевизор размещен на стене, можно использовать входящий в комплект кронштейн для настенного крепления, чтобы поместить звуковую панель на стене непосредственно под телевизором.

1. Определите положение звуковой панели на стене. Убедитесь в том, что верхняя часть звуковой панели не перекроет обзор телевизора при установке панели на стене.
2. Приложите кронштейн к стене в качестве шаблона и отметьте на стене расположение монтажных отверстий в кронштейне. Три отверстия должны располагаться на равном расстоянии 18 см (7 1/16") между собой, а прорези кронштейна предназначены для винтов диаметром 4 мм. Проследите за тем, чтобы отверстия располагались на одной и той же высоте. См. приведенный ниже рисунок.

Отметьте три отверстия для кронштейна на расстоянии 18 см (7 1/16") друг от друга

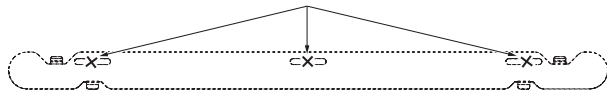

3. Используя инструменты и фурнитуру, подходящие для материала и конструкции стены, прикрепите кронштейн к стене в отмеченном месте, проследив, чтобы он прилегал к ней своей плоской стороной. Помните, что вес звуковой панели составляет 3,4 кг (7,5 фунта). Используйте фурнитуру, которая может выдержать этот вес.

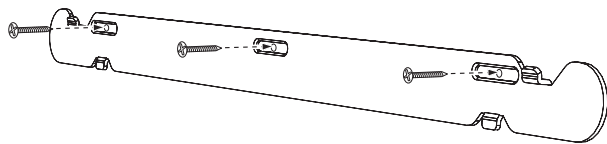

4. Прочитав раздел *Подключение* на странице 4, подключите все кабели к звуковой панели.

ВАЖНО! НЕ подключайте шнур питания звуковой панели к электросети переменного тока на данном этапе.

- Установите переключатель эквалайзера звуковой панели в положение «Wall», а выключатель питания — в положение «On». См. *Органы управления и подключения на задней части звуковой панели* на стр. 2.

5. Прикрепите звуковую панель к кронштейну, вставив верхние выступы кронштейна в прорези на задней части звуковой панели. Прорези звуковой панели позволяют подстроить угол наклона панели на стене, чтобы выровнять ее.

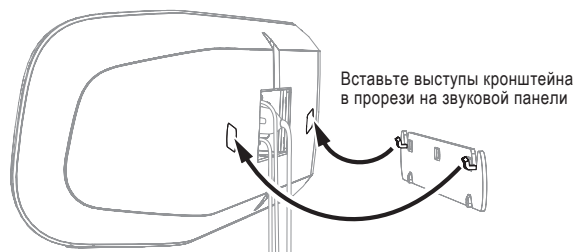

ПОДКЛЮЧЕНИЕ

ПОДКЛЮЧЕНИЕ ИСТОЧНИКОВ

Аналоговые: с помощью входящего в комплект стереоаудиокабеля подключите вход дополнительного источника звуковой панели (аналоговый) к стереоаудиовыходу телевизора. Если телевизор оснащен двумя наборами выходных аудиоразъемов, используйте тот из них, у которого уровень выходного сигнала зафиксирован (нет регуляторов громкости). Это позволит полностью отключить динамики телевизора, в то время как телевизор будет подавать постоянный аудиосигнал на звуковую панель.

Цифровые: если дисковый проигрыватель, кабельный или спутниковый тюнер оснащен оптическим цифровым выходом, то с помощью входящего в комплект оптического цифрового аудиокабеля можно подключить его к оптическому (цифровому) входу звуковой панели.

ПРИМЕЧАНИЕ. Если у дискового проигрывателя, кабельного или спутникового тюнера нет оптического цифрового выхода, можно подключить его аналоговый выход к телевизору. Телевизор будет направлять аудиосигнал на звуковую панель через аналоговое подключение, как описано выше.

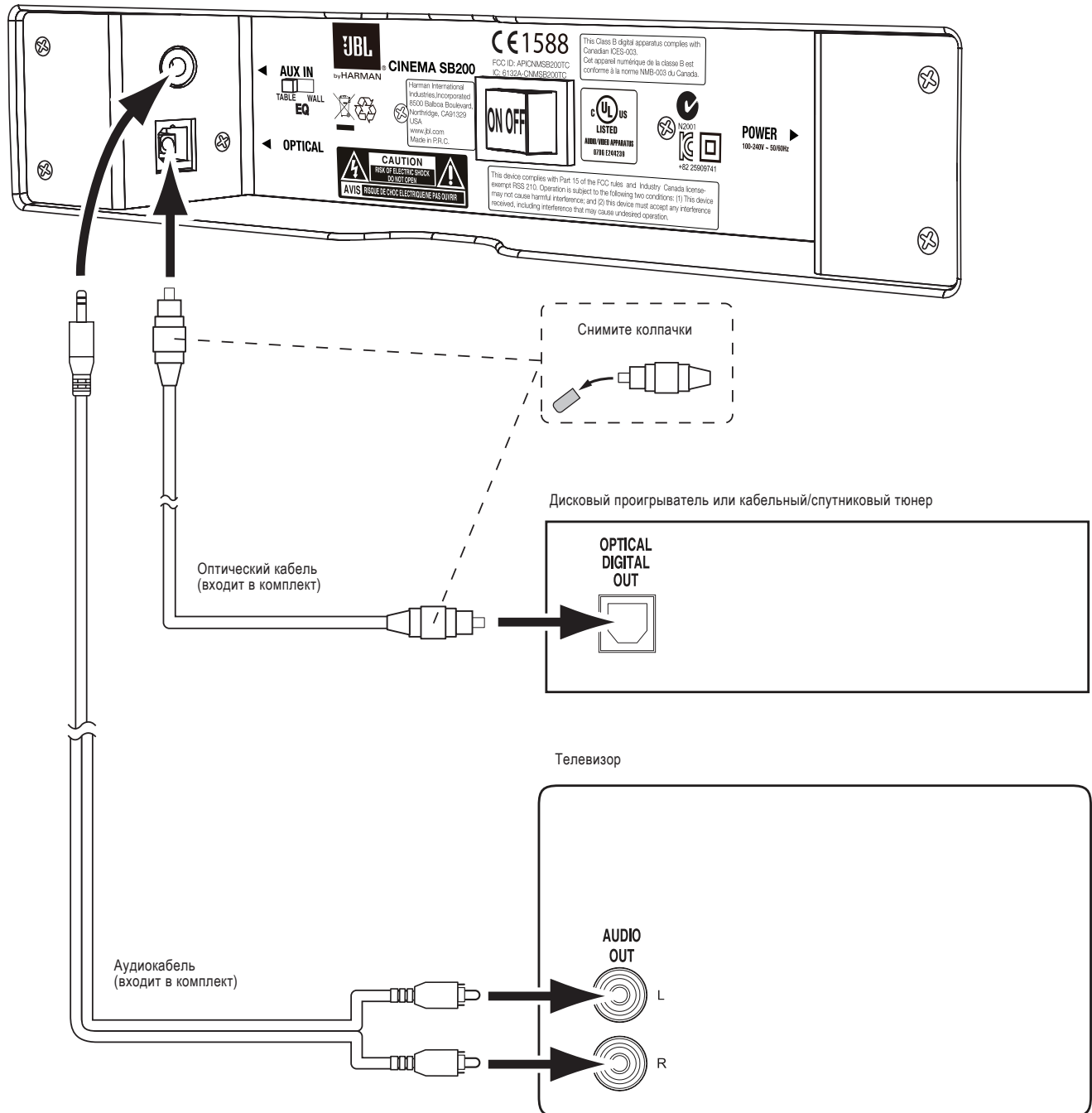

ПОДКЛЮЧЕНИЕ ПИТАНИЯ

Убедившись, что все источники подключены правильно, подключите прилагаемый шнур питания одним концом в разъем шнура питания звуковой панели, а другим — в рабочую постоянно находящуюся под током электрическую розетку переменного тока. НЕ подключайте этот шнур к дополнительным розеткам, расположенным на каких-либо аудиокомпонентах.

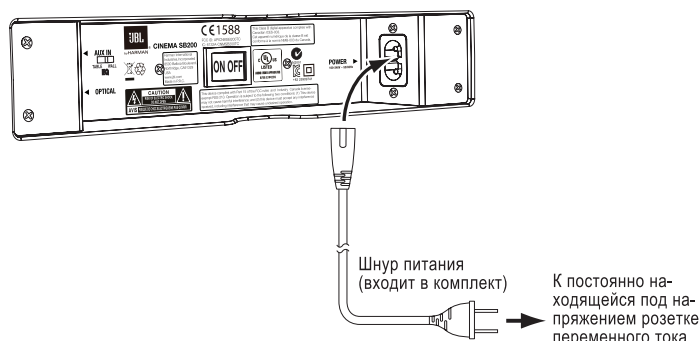

ЭКСПЛУАТАЦИЯ ЗВУКОВОЙ ПАНЕЛИ

ВКЛЮЧЕНИЕ И ВЫКЛЮЧЕНИЕ ЗВУКОВОЙ ПАНЕЛИ

Установите выключатель питания звуковой панели в положение «On».

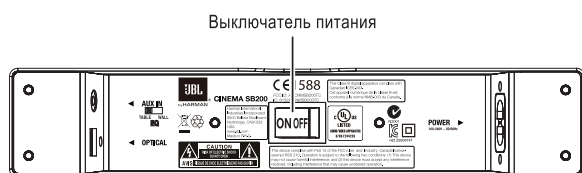

Нажмите кнопку питания либо на звуковой панели, либо на пульте ДУ, чтобы включить звуковую панель. Чтобы перевести звуковую панель в режим ожидания, нажмите любую из кнопок питания, пока звуковая панель включена.

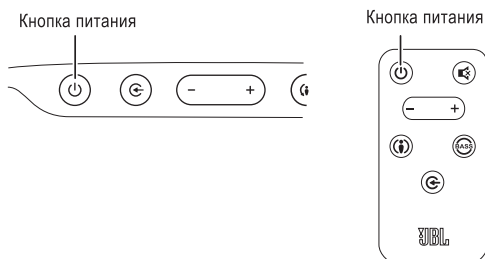

Если не нажимать кнопку питания, звуковая панель автоматически перейдет в режим ожидания приблизительно через 10 минут после прекращения подачи аудиосигнала.
ПРИМЕЧАНИЕ. При переводе звуковой панели в режим ожидания нажатием кнопки питания следует вручную включить ее, снова нажав кнопку питания.

Если вы планируете уехать из дома или не использовать звуковую панель в течение продолжительного времени, установите выключатель питания звуковой панели в положение «Off».

РАБОТА С BLUETOOTH

Для беспроводной передачи потокового аудио на звуковую панель с Bluetooth-совместимого устройства выполните следующее:

1. Удостоверьтесь в том, что звуковая панель находится в режиме связывания через Bluetooth (светодиод кнопки Bluetooth должен мигать синим цветом). Если он не мигает синим цветом, нажмите и удерживайте кнопку Bluetooth, пока светодиод не начнет мигать синим цветом.

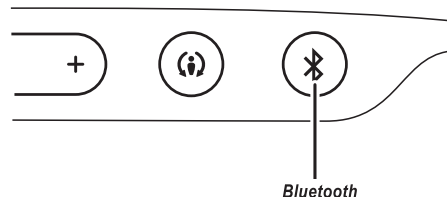

2. Переведите устройство в режим связывания. С помощью меню связывания через Bluetooth устройства свяжите его со звуковой панелью. (В меню устройства звуковая панель будет видна как «SB200».) Если устройство запросит код, введите «0000».
3. Когда светодиод кнопки Bluetooth звуковой панели загорится непрерывно, это означает, что устройства связаны и можно передавать потоковое аудио через Bluetooth с устройства на звуковую панель.

Чтобы отключить Bluetooth-устройство, нажмите и удерживайте кнопку Bluetooth звуковой панели, пока светодиод не начнет мигать. Чтобы связать звуковую панель с другим Bluetooth-совместимым устройством, повторите шаги 1–3 с новым устройством.

Примечания к работе с Bluetooth:

- Можно переключить источник звука вручную на связанное Bluetooth-устройство, нажав кнопку Bluetooth звуковой панели.
- При переключении звуковой панели на другой источник, когда связанное Bluetooth-устройство передает потоковое аудио на звуковую панель, она отправит ему команду остановки, и Bluetooth-устройство прекратит передачу потокового аудио.

ПЕРЕКЛЮЧЕНИЕ ИСТОЧНИКОВ

Нажмите кнопку выбора источника («Source») на звуковой панели или на пульте ДУ для переключения между устройствами, подключенными к входу дополнительного источника и оптическому входу, и устройством, передающим потоковое аудио через Bluetooth. Когда активен вход дополнительного источника, индикатор источника звуковой панели будет гореть белым цветом; когда активен оптический вход, индикатор источника звуковой панели будет гореть желтым цветом.

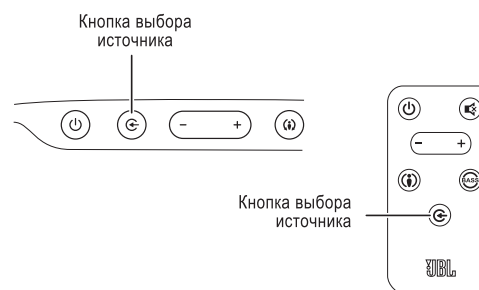

ПОДСТРОЙКА ГРОМКОСТИ СИСТЕМЫ

Нажимайте кнопки управления громкостью («Volume +» и «Volume -») звуковой панели для пошагового повышения и понижения громкости системы. Нажмите и удерживайте кнопки для постоянного повышения или понижения громкости.

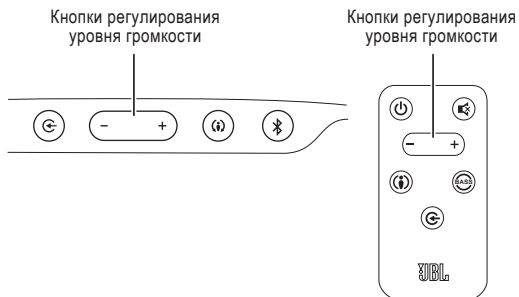

Для получения наилучшего звучания мы рекомендуем отключить встроенные динамики телевизора. Информацию о том, как это сделать, можно найти в руководстве пользователя телевизора.

ВЫКЛЮЧЕНИЕ ЗВУКА СИСТЕМЫ

Быстрое одновременное нажатие обеих кнопок управления громкостью звуковой панели или нажатие кнопки выключения звука («Mute») на пульте ДУ отключит звук системы. Быстрое одновременное нажатие обеих кнопок управления громкостью звуковой панели или повторное нажатие кнопки выключения звука на пульте ДУ снова включит звук системы.

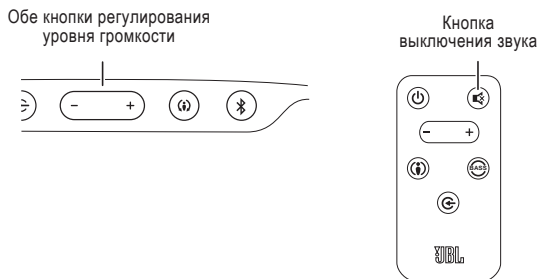

ИЗМЕНЕНИЕ РЕЖИМА ПРОСТРАНСТВЕННОГО ЗВУКА

Нажмите кнопку выбора режима пространственного звука («Surround Mode») на звуковой панели или на пульте ДУ для переключения звука между обычным стерео (индикатор режима пространственного звука загорится белым цветом) и режимом пространственного звука HARMAN Display Surround (индикатор режима пространственного звука загорится желтым цветом). Режим HARMAN Display Surround обеспечит полное объемное звучание для слушателей, сидящих перед звуковой панелью и в нескольких метрах от нее. Хотя этот режим особенно эффективен при просмотре фильмов, его также можно попробовать при прослушивании музыки.

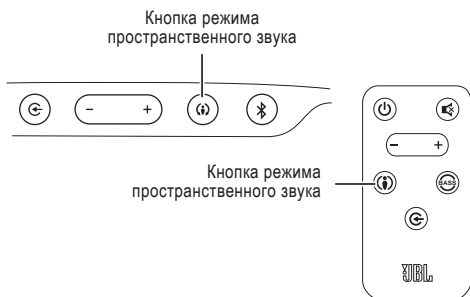

УСИЛЕНИЕ НИЗКИХ ЧАСТОТ

Нажмите кнопку подъема частотных характеристик в области низких частот («Bass Boost») на пульте ДУ, чтобы усилить воспроизведение низких частот, в результате чего увеличивается эффект басов. Такой режим можно предпочесть во время просмотра фильмов или прослушивания музыки. В случае эксперимента с этим регулятором не будет никакого вреда. Ее повторное нажатие вернет звуковую панель в нормальный режим воспроизведения басов.

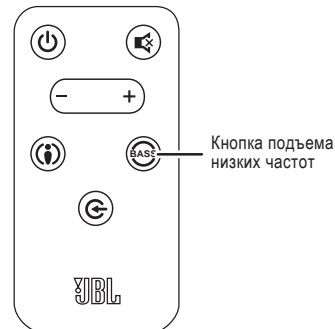

«ОБУЧЕНИЕ» ПУЛЬТА ДУ ТЕЛЕВИЗОРА КОМАНДАМ УПРАВЛЕНИЯ ГРОМКОСТЬЮ И ОТКЛЮЧЕНИЯ ЗВУКА

Можно запрограммировать звуковую панель таким образом, что ею можно будет управлять с пульта ДУ телевизора. При этом она будет выполнять команды повышения и понижения громкости и выключения звука. Так можно управлять и звуковой панелью, и телевизором с помощью одного пульта ДУ. Прежде чем начать программирование звуковой панели, возьмите пульт ДУ телевизора в руку.

1. Нажмите и удерживайте кнопку выбора режима пространственного звука («Surround») до тех пор, пока она не начнет мигать желтым цветом.

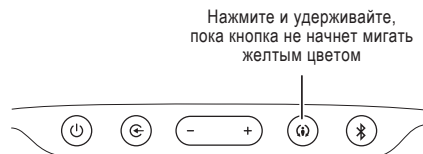

2. Держите пульт ДУ телевизора примерно в 30 см (12 дюймов) от передней части звуковой панели и направляйте пульт ДУ прямо на звуковую панель:

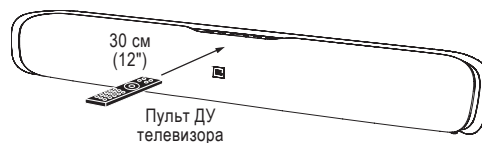

- Нажмите кнопку увеличения громкости на пульте ДУ телевизора, удерживая нажатой кнопку увеличения громкости («Volume +») звуковой панели. Если программирование было успешным, кнопка выбора режима пространственного звука на звуковой панели на одну секунду изменит цвет с желтого на сплошной белый, после чего снова начнет мигать желтым цветом.

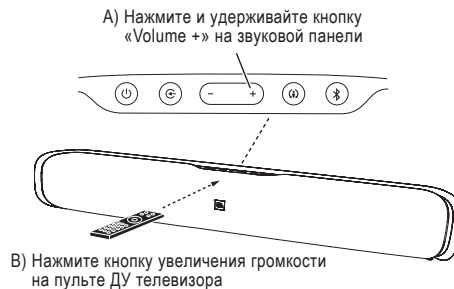

- А) Нажмите и удерживайте кнопку «Volume +» на звуковой панели
- В) Нажмите кнопку увеличения громкости на пульте ДУ телевизора

- Нажмите кнопку уменьшения громкости на пульте ДУ телевизора, удерживая нажатой кнопку уменьшения громкости («Volume -») звуковой панели. Если программирование было успешным, кнопка выбора режима пространственного звука на звуковой панели на одну секунду изменит цвет с желтого на сплошной белый, после чего снова начнет мигать желтым цветом.

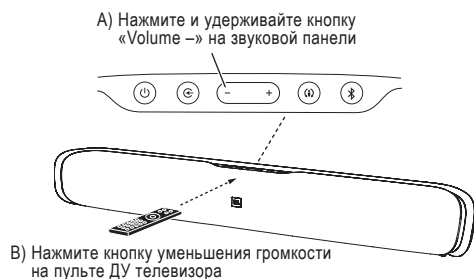

- Нажмите кнопку выключения звука на пульте ДУ телевизора, удерживая нажатыми одновременно кнопки увеличения и уменьшения громкости («Volume +» и «Volume -») звуковой панели. Если программирование было успешным, кнопка выбора режима пространственного звука на звуковой панели на одну секунду изменит цвет с желтого на сплошной белый, после чего снова начнет мигать желтым цветом.

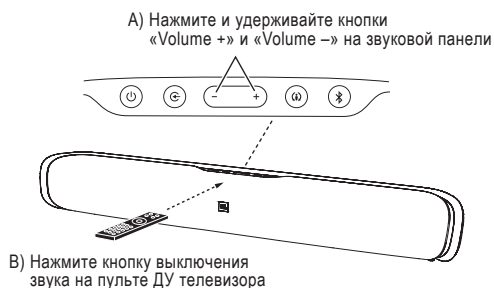

3. Закончив программирование, нажмите и удерживайте кнопку выбора режима пространственного звука («Surround») звуковой панели до тех пор, пока она не перестанет мигать желтым цветом.

Теперь звуковая панель будет отвечать на команды управления громкостью и выключения звука, подаваемые с пульта ДУ телевизора.

ТЕХНИЧЕСКИЕ ХАРАКТЕРИСТИКИ

АКТИВНАЯ ЗВУКОВАЯ ПАНЕЛЬ CINEMA SB200

Преобразователь низких частот:	Один диффузор диаметром 89 мм (3 1/2") на канал
Преобразователь высоких частот:	Один купольный динамик диаметром 25 мм (1") на канал
Мощность усилителя:	60 Вт максимум на канал
Эффективный рабочий диапазон частот:	55 Гц – 23 кГц (-6 дБ)
Требования к питанию:	100–240 В переменного тока, 50/60 Гц, 60 Вт
Потребляемая мощность:	<0,5 Вт (в режиме ожидания); 60 Вт (максимум)
Размеры (В x Ш x Г):	116 x 901 x 103 мм (4 9/16" x 35 1/2" x 4 1/16")
Вес (в упаковке):	5,1 кг (11,5 фунта)



HARMAN HARMAN International Industries, Incorporated
8500 Balboa Boulevard, Northridge, CA 91329 USA

© 2012 HARMAN International Industries, Incorporated. All rights reserved. JBL is a trademark of HARMAN International Industries, Incorporated, registered in the United States and/or other countries.

The *Bluetooth* word mark and logo are registered trademarks and are owned by the *Bluetooth* SIG, Inc., and any use of such marks by HARMAN International Industries, Incorporated, is under license.

Manufactured under license from Dolby Laboratories. Dolby and the double-D symbol are trademarks of Dolby Laboratories.

All Rights Reserved. Features, specifications and appearance are subject to change without notice.

Part No. 950-0471-001 Rev: A

www.jbl.com