

BAR 40

Klipsch

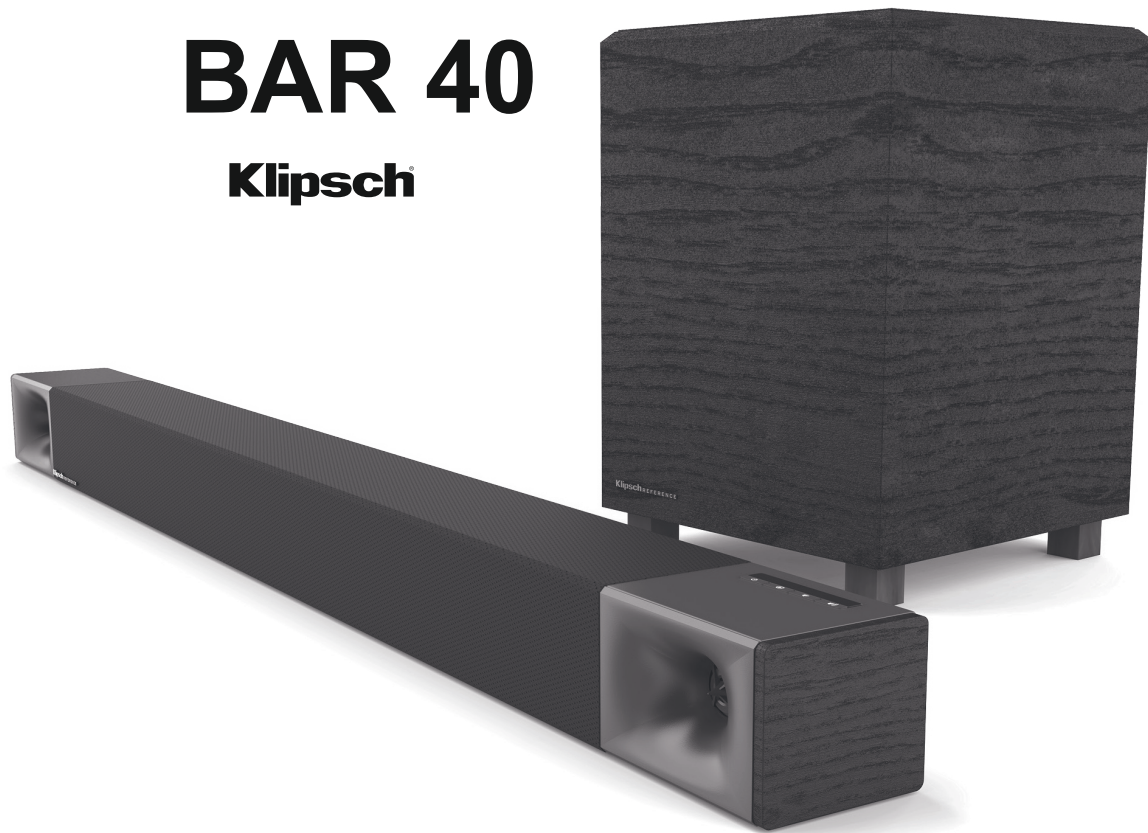

СОДЕРЖАНИЕ

- 1 - 2 – СОДЕРЖИМОЕ УПАКОВКИ
- 3 – САУНДБАР
- 4 – РАЗМЕЩЕНИЕ САУНДБАРА
- 6 – ПОДКЛЮЧЕНИЯ – HDMI-ARC
- 7 – ВЫКЛЮЧЕНИЕ ЗВУКА ТЕЛЕВИЗОРА
- 8 – ПОДКЛЮЧЕНИЯ – ЦИФРОВОЙ ОПТИЧЕСКИЙ ВЫХОД
- 9 – ПОДКЛЮЧЕНИЯ – ВСПОМОГАТЕЛЬНЫЙ КАБЕЛЬ 3,5 ММ
- 10 – РАЗМЕЩЕНИЕ САБВУФЕРА
- 11 – БЕСПРОВОДНОЕ ПОДКЛЮЧЕНИЕ К САБВУФЕРУ
- 12 – ПОВТОРНОЕ ПОДКЛЮЧЕНИЕ САБВУФЕРА
- 13 – ПУЛЬТ ДУ
- 15 – РЕЖИМЫ ОБРАБОТКИ ЗВУЧАНИЯ
- 17 – БЕСПРОВОДНАЯ ТЕХНОЛОГИЯ BLUETOOTH®
- 19 – ПРОГРАММИРОВАНИЕ ПУЛЬТА ДИСТАНЦИОННОГО УПРАВЛЕНИЯ
- 21 – КОДЫ ДИСТАНЦИОННОГО УПРАВЛЕНИЯ
- 22 – ВКЛ/ВЫКЛ ИНДИКАТОРОВ
- 23 – ВОЗВРАТ К ЗАВОДСКИМ НАСТРОЙКАМ
- 23 – УХОД И ОЧИСТКА

СОДЕРЖИМОЕ УПАКОВКИ



Саундбар

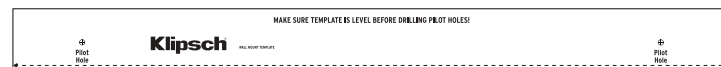

Шаблон для крепления на стене

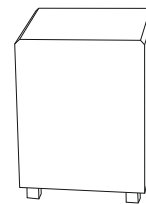

Сабвуфер



Пульт ДУ

СОДЕРЖАНИЕ

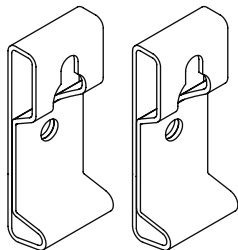

Кронштейны для крепления
на стене (2)

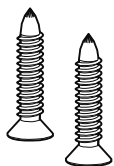

Винты 1/4 - 20 (2)

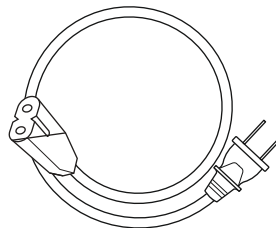

Шнур питания (2)

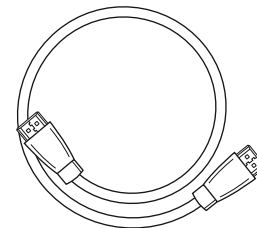

Кабель HDMI

САУНДБАР

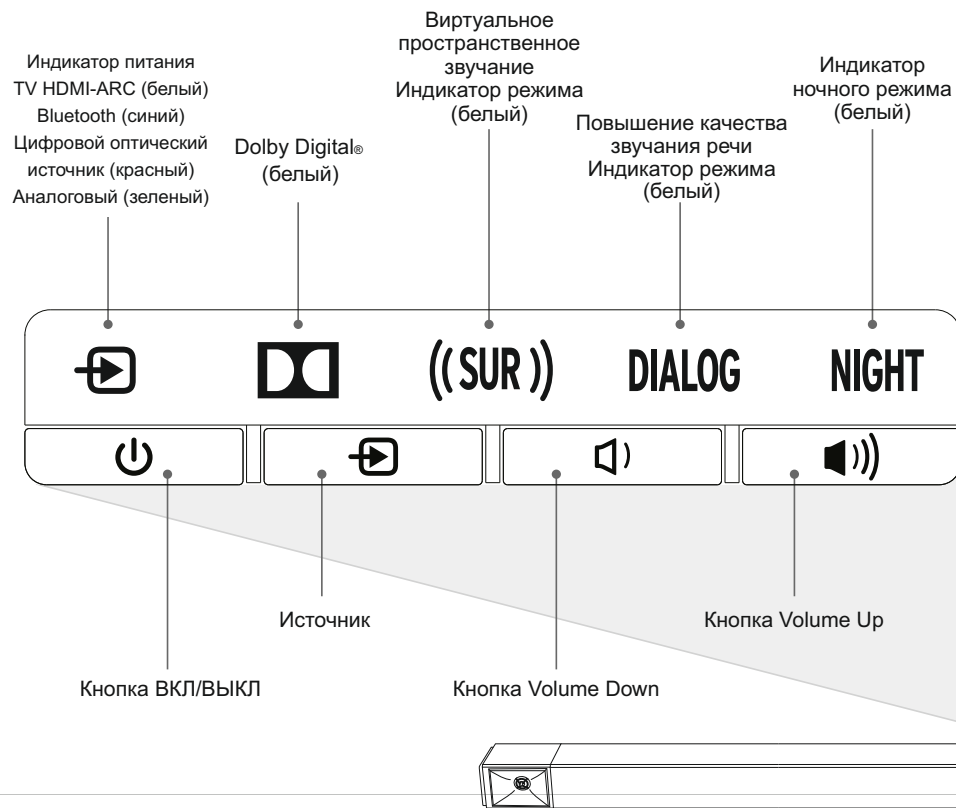

РАЗМЕЩЕНИЕ НА СТЕНЕ

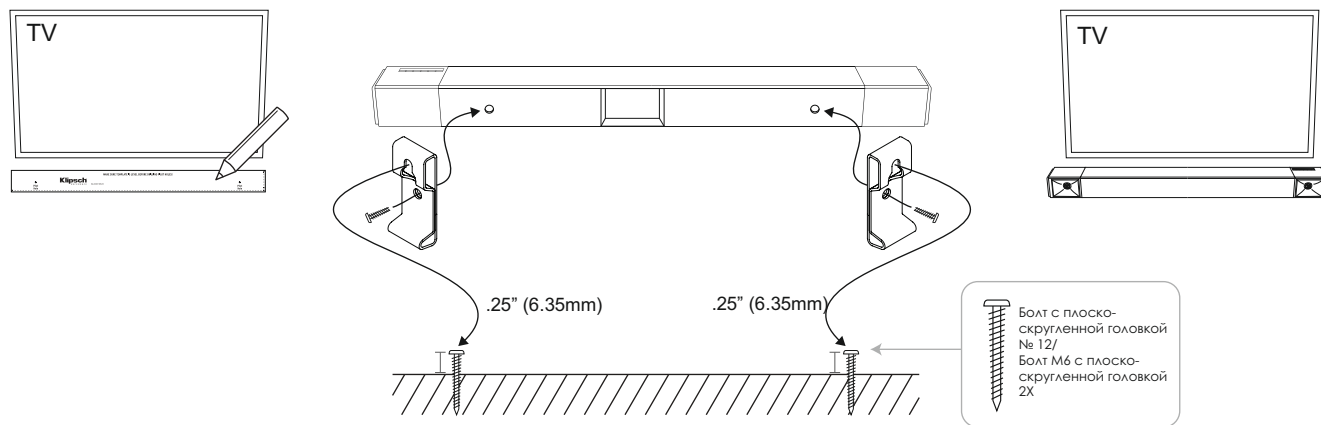

РАЗМЕЩЕНИЕ ТЕЛЕВИЗОРА

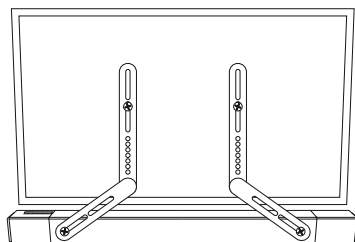

**КРОНШТЕЙН В КОМПЛЕКТ
НЕ ВХОДИТ**

ОДКЛЮЧЕНИЯ – HDMI-ARC

(ЕСЛИ У ВАШЕГО ТЕЛЕВИЗОРА НЕТ ВЫХОДА HDMI-ARC, СМ. СЛЕДУЮЩУЮ СТРАНИЦУ)

Основной вход HDMI телевизора не будет передавать аудиосигнал телевизора на колонку. Колонка RSB-6 будет принимать аудиосигнал телевизора только посредством входа HDMI-ARC (при включенном CEC), оптического или аналогового входа

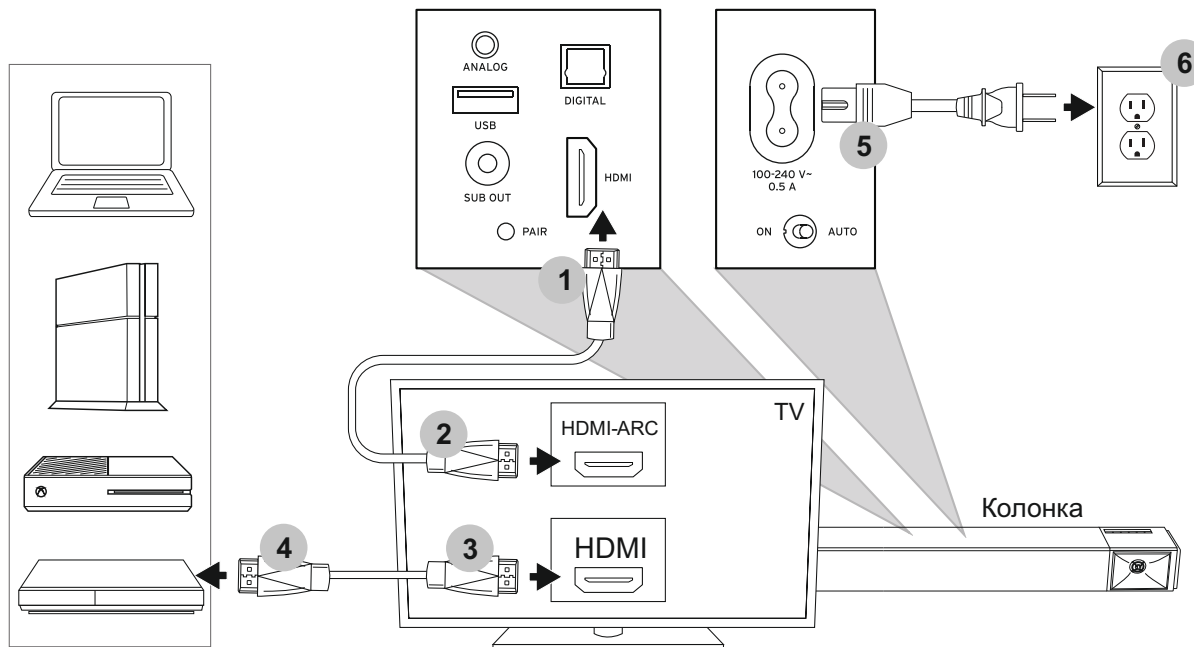

ВЫКЛЮЧЕНИЕ ЗВУКА ТЕЛЕВИЗИРА

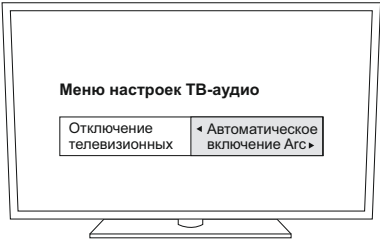

(рекомендуется)

ИЛИ

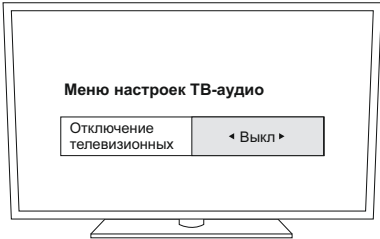

ИЛИ

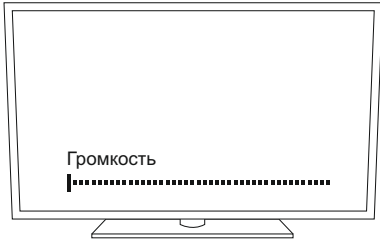

ПОДКЛЮЧЕНИЯ - ЦИФРОВОЙ ОПТИЧЕСКИЙ ВЫХОД

(ЕСЛИ У ТЕЛЕВИЗОРА НЕТ ОПТИЧЕСКОГО ВЫХОДА, СМ. СЛЕДУЮЩУЮ СТРАНИЦУ)

**КАБЕЛЬ В КОМПЛЕКТ
НЕ ВХОДИТ**

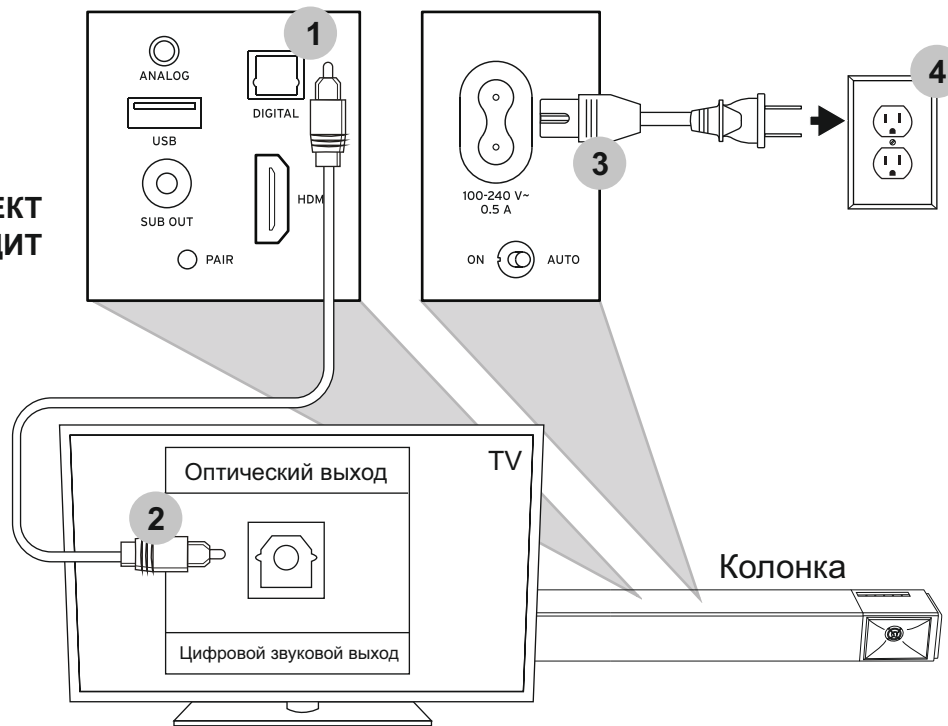

ПОДКЛЮЧЕНИЯ – АНАЛОГОВЫЙ КАБЕЛЬ С РАЗЪЕМОМ 3,5 ММ

**КАБЕЛЬ В КОМПЛЕКТ
НЕ ВХОДИТ**

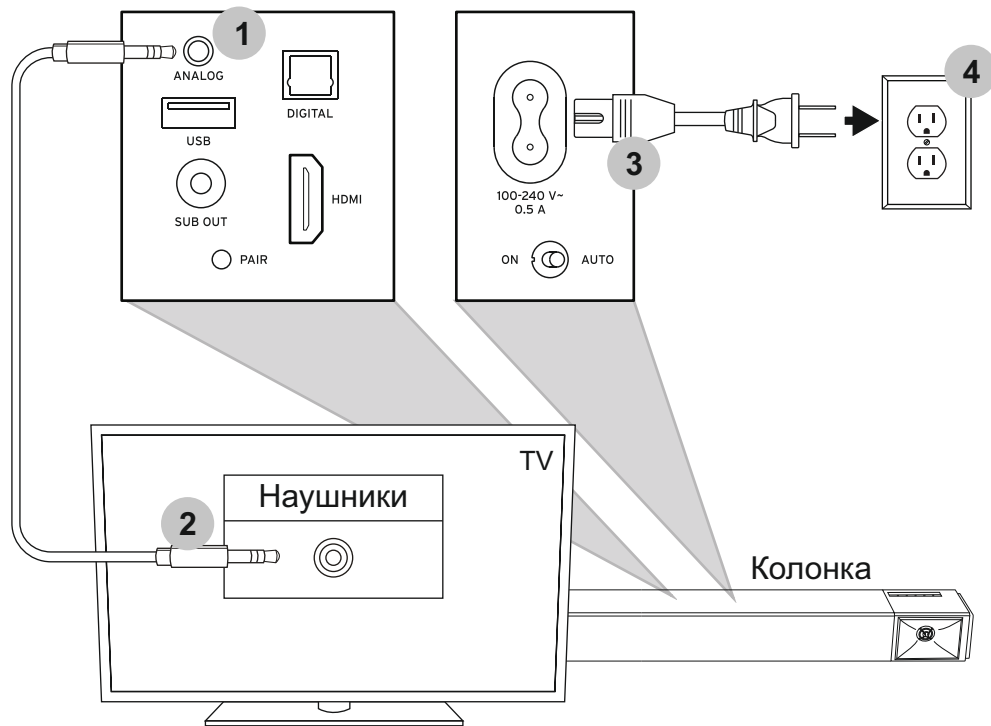

SUBWOOFER PLACEMENT

POSITIONNEMENT DU CAISSON DE GRAVES • UBICACIÓN DEL SUBWOOFER • SUBWOOFER-PLATZIERUNG • COLLOCAZIONE DEL SUBWOOFER • POSIÇÃO DO SUBWOOFER • 低音炮布置

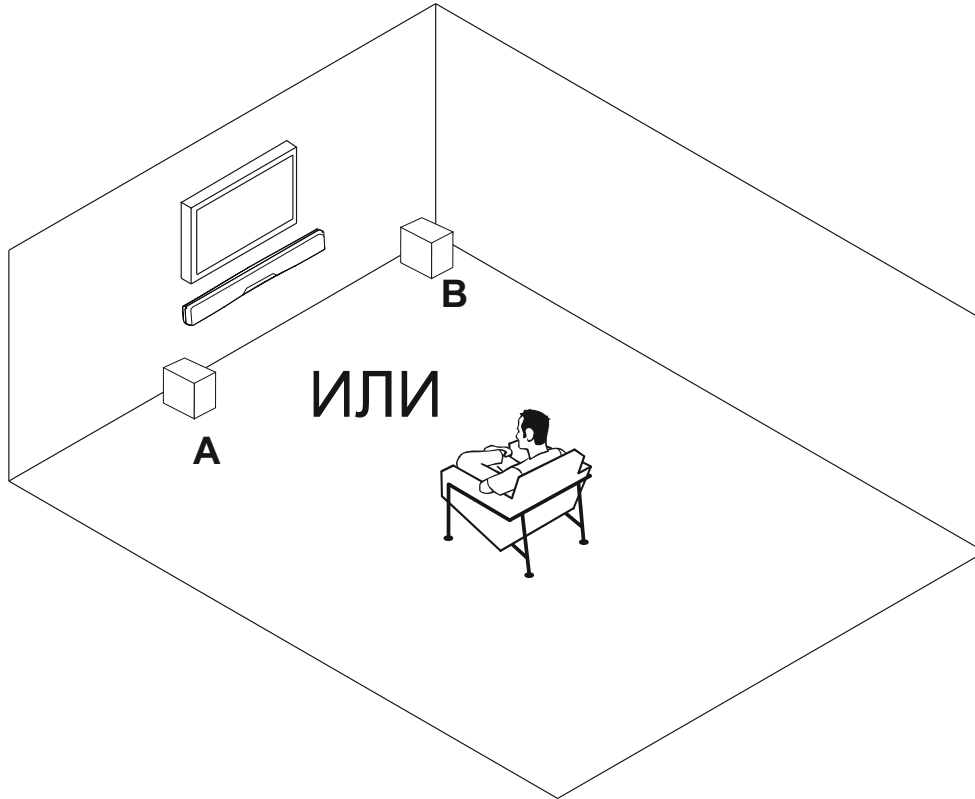

A

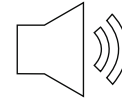

b

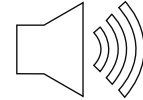

Размещение в углу повысит мощность басов, а посередине стены или вне помещения — понизит.

БЕСПРОВОДНОЕ ПОДКЛЮЧЕНИЕ К САБВУФЕРУ

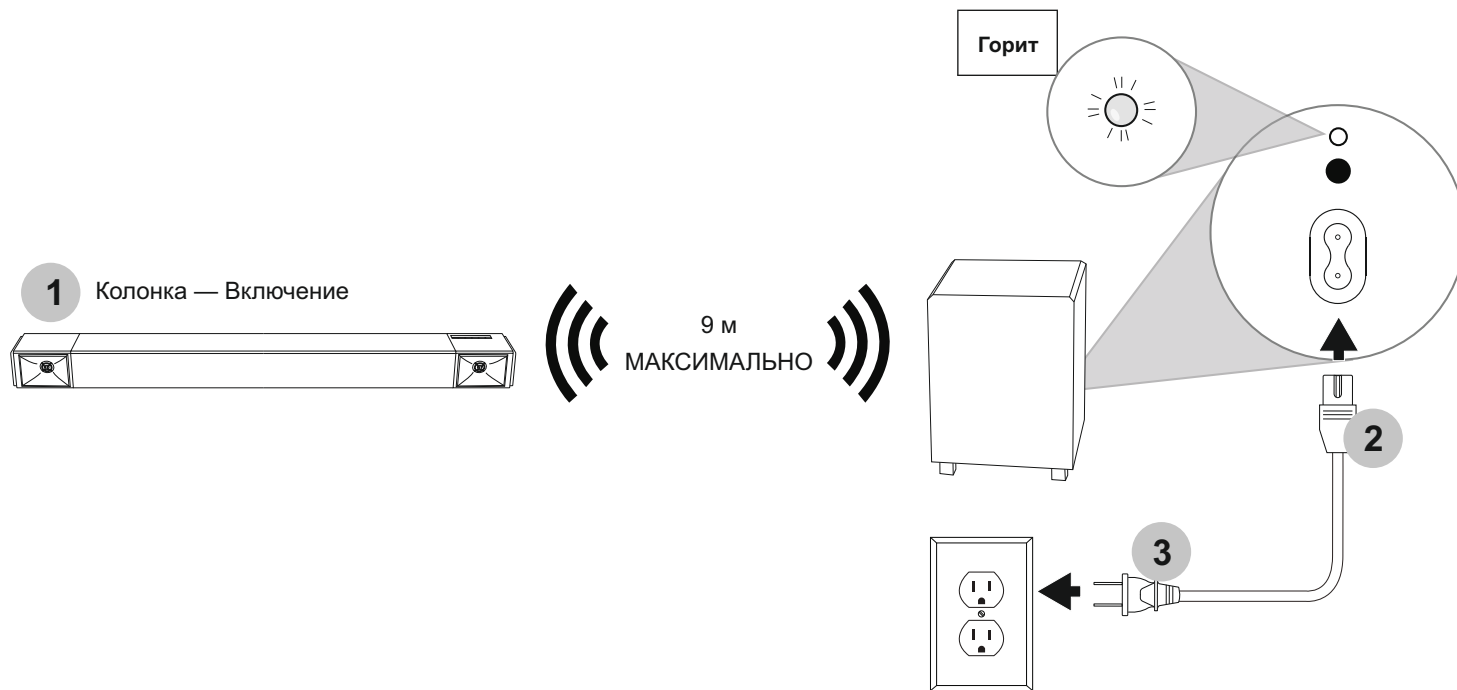

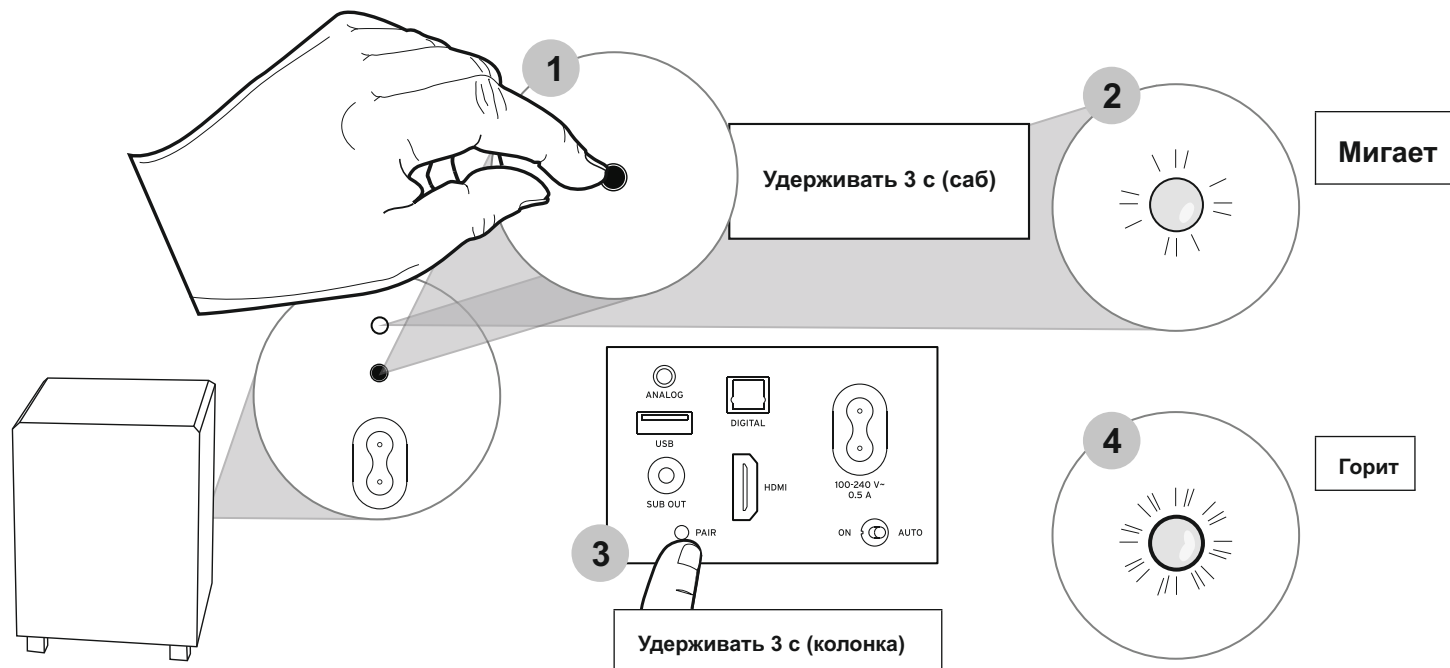

ПОВТОРНОЕ ПОДКЛЮЧЕНИЕ САБВУФЕРА

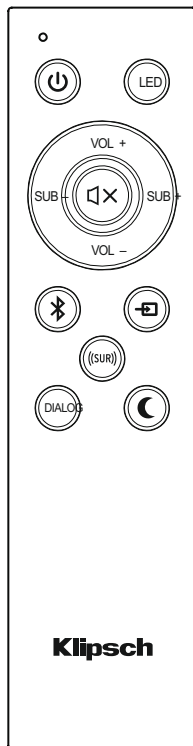

Пульт ДУ



 ВКЛ/ВЫКЛ

 ВКЛ/ВЫКЛ ИНДИКАТОРОВ

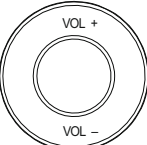
 Кнопка
Volume Up

Кнопка
Volume Down

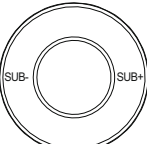
 Сабвуфер
Повышение
уровня

Сабвуфер
Понижение
уровня

 Отключение звука

 Источник Bluetooth®
Выбор

 Выбор источника

 Виртуальное пространственное звучание
ВКЛ/ВЫКЛ

 Повышение качества звучания речи
ВКЛ/ВЫКЛ

 Ночной режим ВКЛ/ВЫК

РЕЖИМЫ НАСТРОЙКИ ЗВУЧАНИЯ



DOLBY AUDIO™

- Активен только при получении сигнала Dolby® Digital
- Разработано по лицензии Dolby Laboratories. Dolby, Dolby Audio и знак двойного являютя торговыми марками Dolby Laboratories

((SUR))

РЕЖИМ ВИРТУАЛЬНОГО ПРОСТРАНСТВЕННОГО ЗВУЧАНИЯ

- Настраиваемая аппаратная платформа Klipsch
- Не зависит от профиля эквалайзера (естественное звучание, речь, ночной режим)
Может быть **ВКЛЮЧЕН** независимо от состояния Dolby Digital

DIALOG

РЕЖИМ ПОВЫШЕНИЯ КАЧЕСТВА ЗВУЧАНИЯ РЕЧИ

- Оптимизирует профиль эквалайзера для воспроизведения речи
- Может быть **ВКЛЮЧЕН** независимо от состояния Dolby Digital или режим виртуального пространственного звучания
- Одновременно может быть активен только один профиль эквалайзера (естественное звучание, повышение качества звучания речи, ночной режим)

NIGHT

НОЧНОЙ РЕЖИМ

- Снижает динамический диапазон при выключенном сабвуфере
- Может быть **ВКЛЮЧЕН** независимо от состояния Dolby Digital или режим виртуального пространственного звучания
- Одновременно может быть активен только один профиль эквалайзера (естественное звучание, повышение качества звучания голоса, ночной режим)

БЕСПРОВОДНАЯ ТЕХНОЛОГИЯ BLUETOOTH®

СОПРЯЖЕНИЕ

1 Удерживать
3 секунды

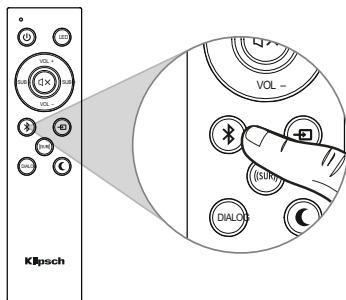

ИЛИ

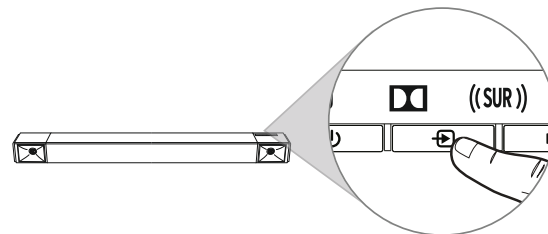

2 Мигает

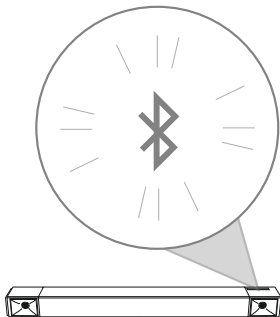

3



4



5 Горит

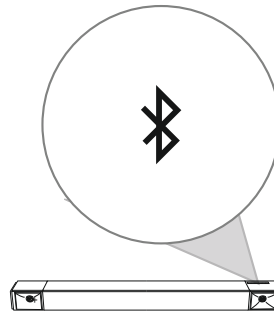

* Только пример. Ваше устройство может отличаться.

БЕСПРОВОДНАЯ ТЕХНОЛОГИЯ *BLUETOOTH*®

ПЕРЕПОДКЛЮЧЕНИЕ

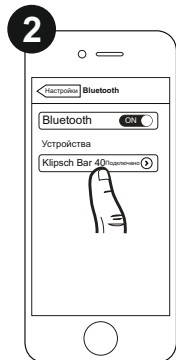
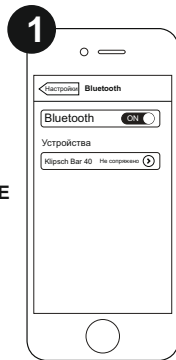

ИЛИ

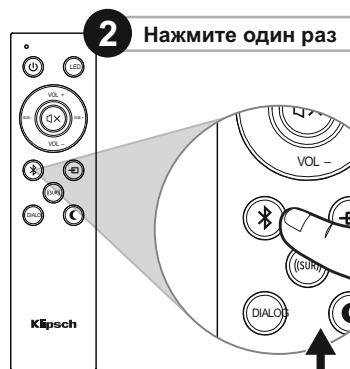
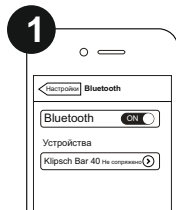

ИЛИ

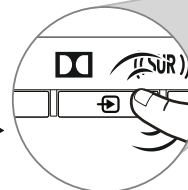

3 Горит

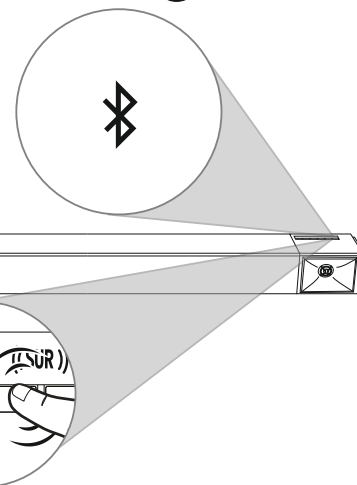

ПРОГРАММИРОВАНИЕ ПУЛЬТА ДИСТАНЦИОННОГО УПРАВЛЕНИЯ

Если вы хотите использовать пульт ДУ телевизора для управления колонкой, вы можете запрограммировать ее для выполнения таких команд

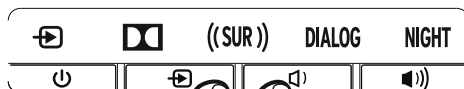

1 Удерживайте 3 секунды

2 Индикатор источника замигает

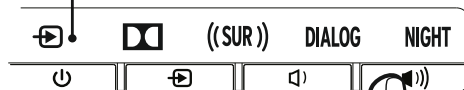

3 Нажмите один раз для задания функции

4 Индикатор источника потухнет

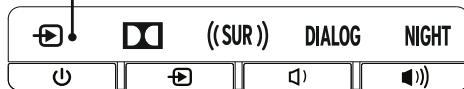

25 см

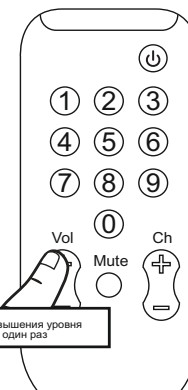

5 Нажмите на кнопку повышения уровня громкости (Volume Up) один раз

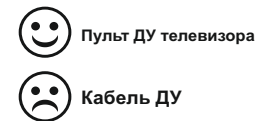

6 Индикатор источника мигнет 3 раза, затем загорится



* Для программирования кнопки понижения уровня громкости (Volume Down) и кнопки отключения звука (Mute) повторите описанные шаги, используя в шагах 3 и 5 те кнопки, которые вы хотите запрограммировать.

КОДЫ ДИСТАНЦИОННОГО УПРАВЛЕНИЯ

(ДЛЯ УНИВЕРСАЛЬНЫХ ПУЛЬТОВ ИЛИ КАБЕЛЕЙ ДИСТАНЦИОННОГО УПРАВЛЕНИЯ)

RCA*	41609 ИЛИ
DIRECTV	31609
XFINITY**	30531 ИЛИ
BRIGHT	288
AT&T	5156 ИЛИ 5023
AT&T (BLACK)	5156

ШЕСТНАДЦАТЕРИЧНЫЕ КОДЫ - НАБОР 1	
КНОПКА	0x 856A 9F60
КНОПКА	0x 856A 9E61
ОТКЛЮЧЕНИ	0x 856A 9966

ШЕСТНАДЦАТЕРИЧНЫЕ КОДЫ - НАБОР 3	
КНОПКА	0x A55A 0AF5
КНОПКА	0xA55A 0BF4
ОТКЛЮЧЕНИ	0x A55A 12ED

ШЕСТНАДЦАТЕРИЧНЫЕ КОДЫ - НАБОР 4	
КНОПКА	0x859A817E
КНОПКА	0x859A827D
ОТКЛЮЧЕНИ	0x859A8778

* ПРИ НАЛИЧИИ КНОПКИ AUDIO/AUX ИЛИ AUDIO-SB

** КРАСНАЯ КНОПКА ПО ЦЕНТРУ

ПРИМЕЧАНИЕ: НЕ ВСЕ УНИВЕРСАЛЬНЫЕ ПУЛЬТЫ СОВМЕСТИМЫ С УСТРОЙСТВОМ

ИНДИКАТОР ВКЛ/ВЫКЛ

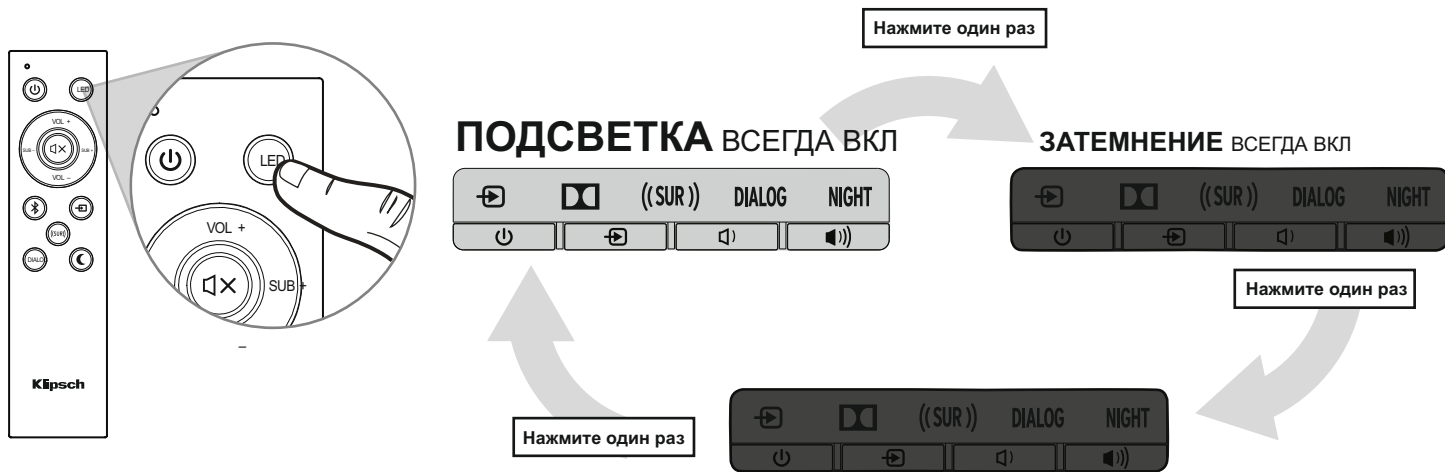

ВОЗВРАТ К ЗАВОДСКИМ НАСТРОЙКАМ



Очищает историю сопряжения устройств *Bluetooth*® и заданные пользователем ИК-команды

УХОД И ОЧИСТКА

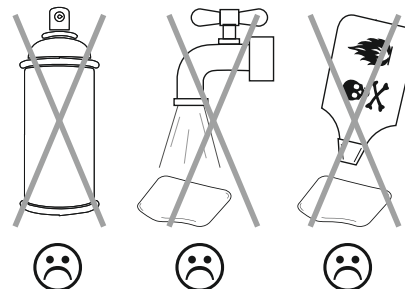
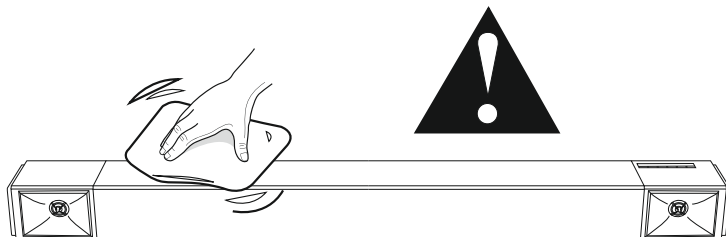



"Надпись и логотипы *Bluetooth*® являются зарегистрированными торговыми марками Bluetooth SIG Inc, любое использование таких марок компанией Klipsch Group, Inc. регулируется лицензией. Прочие товарные знаки и торговые наименования являются собственностью их соответствующих владельцев".



Устройство разработано по лицензии Dolby Laboratories. Логотип Dolby, Dolby Audio и символ двойного D являются зарегистрированными торговыми марками компании Dolby Laboratories.



HDMI, High-Definition Multimedia Interface и логотип HDMI являются товарными знаками или зарегистрированными товарными знаками компании HDMI Licensing, Administrator в США и/или других странах.

ГАРАНТИЯ НА КОЛОНКУ

ГАРАНТИЯ

Klipsch Group, Inc. (KGI) гарантирует первоначальному розничному покупателю, что данное изделие не имеет дефектов с точки зрения материалов и качества изготовления в течение одного (1) года с даты покупки в электронных компонентах и трех (3) лет с даты покупки в колонке, корпусе и неэлектронных механических компонентах при надлежащем использовании и обслуживании. Если данное изделие имеет дефекты с точки зрения материалов или качества изготовления, KGI по своему усмотрению (а) ремонтирует изделие или (б) заменяет изделие без взимания платы за детали или работу. Если модель изделия более не продается и не подлежит ремонту или замене на идентичную модель, KGI по собственному усмотрению может заменить устройство на текущую модель эквивалентной или большей стоимости. В некоторых случаях могут потребоваться модификации монтажной поверхности при замене на новую модель. KGI не несет ответственности за такие модификации. Чтобы воспользоваться возможностью ремонта или замены по условиям настоящей гарантии, верните устройство вашему дилеру, если это возможно, который даст вам указания насчет ремонта или замены. Вам необходимо будет предоставить копию оригинального чека на покупку. Пересылка устройства на замену/ремонт оплачивается первоначальным розничным покупателем.

Ограничения:

- Данная ограниченная гарантия не распространяется на отказ изделия вследствие неправильных установки, использования, обращения, несчастных случаев, беспечности или износа вследствие обычного использования или разрушения под действием окружающей среды.
- Данная ограниченная гарантия не распространяется на косметические дефекты, включая повреждения краски, или косвенные повреждения прочих компонентов или помещений, которые могут возникнуть по любой причине вследствие отказа изделия.
- Данная ограниченная гарантия теряет силу, если изделия использовались без соблюдения инструкций KGI.
- Данная ограниченная гарантия теряет силу, если серийные номера изделий изменены или отсутствуют, а также если изделия были приобретены не у официального дилера.
- Данная ограниченная гарантия прекращает свое действие, если вы продали или иным образом передали изделие другой стороне.

НАСТОЯЩАЯ ГАРАНТИЯ ДАЕТ ВАМ ОСОБЫЕ ЮРИДИЧЕСКИЕ ПРАВА, И У ВАС МОГУТ БЫТЬ ПРОЧИЕ ПРАВА, КОТОРЫЕ МЕНЯЮТСЯ В ЗАВИСИМОСТИ ОТ ГОСУДАРСТВА, ЮРИСДИКЦИИ ИЛИ СТРАНЫ. ОТВЕТСТВЕННОСТЬ KGI ЗА НЕИСПРАВНОСТИ И ДЕФЕКТЫ В АППАРАТУРЕ ОГРАНИЧЕНА ЗАМЕНОЙ ИЛИ РЕМОНТОМ, КАК УКАЗАНО В НАСТОЯЩЕЙ ГАРАНТИИ. ВСЕ ЯВНЫЕ И ПОДРАЗУМЕВАЕМЫЕ ГАРАНТИИ НА ИЗДЕЛИЕ, ВКЛЮЧАЯ, НО НЕ ОГРАНИЧИВАЯСЯ, ЛЮБЫМИ ПОДРАЗУМЕВАЕМЫМИ ГАРАНТИЯМИ ТОВАРНОГО СОСТОЯНИЯ И ПРИГОДНОСТИ ДЛЯ ДОСТИЖЕНИЯ ЛЮБОЙ КОНКРЕТНОЙ ЦЕЛИ ОГРАНИЧЕНЫ ПО ВРЕМЕНИ СРОКОМ ДЕЙСТВИЯ ДАННОЙ ГАРАНТИИ. В НЕКОТОРЫХ ГОСУДАРСТВАХ, ЮРИСДИКЦИЯХ ИЛИ СТРАНАХ ЗАПРЕЩЕНО ИСКЛЮЧАТЬ ОПРЕДЕЛЕННЫЕ ПОДРАЗУМЕВАЕМЫЕ ГАРАНТИИ ИЛИ УСЛОВИЯ, ИЛИ ОГРАНИЧЕНИЯ ТОГО, КАК ДОЛГО СОХРАНЯЕТ СИЛУ ПОДРАЗУМЕВАЕМАЯ ГАРАНТИЯ ИЛИ ДЕЙСТВУЕТ УСЛОВИЕ, ПОЭТОМУ ДАННОЕ ОГРАНИЧЕНИЕ МОЖЕТ НЕ ОТНОСИТЬСЯ К ВАМ. KGI НЕ НЕСЕТ ОТВЕТСТВЕННОСТИ ЗА СПЕЦИАЛЬНЫЕ, НЕПРЯМЫЕ, КОСВЕННЫЕ ИЛИ СЛУЧАЙНЫЕ УБЫТКИ, ВКЛЮЧАЯ, ПОМИМО ПРОЧЕГО, ЛЮБУЮ ОТВЕТСТВЕННОСТЬ ЗА ПРЕТЕНЗИИ ТРЕТЬИХ СТОРОН К ВАМ ЗА УБЫТКИ ИЛИ ЗА ИЗДЕЛИЯ, НЕДОСТУПНЫЕ ДЛЯ ИСПОЛЬЗОВАНИЯ. МАКСИМАЛЬНАЯ ОТВЕТСТВЕННОСТЬ KGI НЕ ПРЕВЫШАЕТ СУММЫ, УПЛАЧЕННОЙ ВАМИ ЗА ИЗДЕЛИЕ, ПО КОТОРОМУ ПОДАЕТСЯ ПРЕТЕНЗИЯ. В НЕКОТОРЫХ ГОСУДАРСТВАХ ЗАПРЕЩАЕТСЯ ИСКЛЮЧАТЬ ИЛИ ОГРАНИЧИВАТЬ СПЕЦИАЛЬНЫЕ, НЕПРЯМЫЕ, СЛУЧАЙНЫЕ И КОСВЕННЫЕ УБЫТКИ, ПОЭТОМУ ОГРАНИЧЕНИЕ ИЛИ ИСКЛЮЧЕНИЕ ВЫШЕ МОЖЕТ НЕ ПРИМЕНЯТЬСЯ.

ГАРАНТИЯ ВНЕ США

Гарантия на данное изделие должна соответствовать действующему закону при продаже покупателю вне США. Чтобы получить гарантийное обслуживание, свяжитесь с дилером, у которого вы купили данное изделие, или с дистрибьютором, который поставил данное изделие.

Klipsch®

KEEPERS OF THE SOUND™

3502 WOODVIEW TRACE, INDIANAPOLIS, IN, USA

KLIPSCH.COM

©2019, Klipsch Group, Inc. Klipsch Group, Inc. является полностью подчиненной дочерней компанией международной корпорации Voxco.

Klipsch и Keepers of the Sound являются зарегистрированными торговыми марками Klipsch Group, Inc., полностью подчиненной дочерней компании международной корпорации, зарегистрированной в США и других странах.

Надпись и логотип Bluetooth® являются зарегистрированными торговыми марками Bluetooth SIG Inc, любое использование таких марок компанией Klipsch Group, Inc. регулируется лицензией.

Патенты см. на сайте <http://patents.dts.com>. Устройство разработано по лицензии DTS, Inc. Надпись DTS, обозначение DTS, Virtual: X и логотип DTS Virtual: X

являются зарегистрированными товарными знаками или товарными знаками DTS, Inc. в С

ША и/или других странах. © DTS, Inc. Все права сохранен



V01 - 190124