

marantz®

Model PM-10 Руководство пользователя

Integrated Amplifier

На одном листе бумаги можно распечатать несколько страниц руководства в формате PDF.

Содержание

Комплект поставки	2
О пульте дистанционного управления	2
Установка батареек	2
Диапазон действия пульта ДУ	2
Отличительные особенности	3
Высокое качество звучания	3
Высокие эксплуатационные характеристики	3
Наименования и назначение составных частей	4
Передняя панель	4
Задняя панель	5
Пульт дистанционного управления	6

Подсоединения

Подсоединение акустической системы	8
Подключение колонок	9
Соединение посредством раздвоенных выводов	9
Подключение устройства воспроизведения	10
О балансных разъемах	10
Подключение записывающего устройства	10
Подключение через системную шину F.C.B.S.	11
Подготовка к подключению через системную шину F.C.B.S.	11
Двухполосное полноценное стереосоединение	12
Подключение для 5.1-канального воспроизведения	14
Подключение предварительного усилителя	15
Подключение устройств с разъемами для пульта дистанционного управления	16
Управление устройством при помощи пульта дистанционного управления без визуального контакта	16
Удаленное подключение аудиоустройств Marantz	16
Подключение кабеля питания	16

Воспроизведение

Включение питания	17
Выбор источника входного сигнала	17
Регулировка уровня громкости	17
Временное отключение звука (выключение звука)	18
Регулировка баланса левого и правого каналов	18
Выключение экрана и лампы подсветки	18
Отключение лампы подсветки	18
Воспроизведение компакт-дисков	19
Запись	19

Установки

Карта меню	20
Управление меню	20
PUREST	21
PHONO	21
AUTO STBY (Auto Standby)	21

Рекомендации

Рекомендации	23
Устранение неполадок	24

Приложение

Словарь терминов	27
Информация о товарных знаках	27
Технические характеристики	28
Предметный указатель	30

Благодарим за приобретение этого устройства Marantz. Чтобы гарантировать его бесперебойную работу, пожалуйста, внимательно прочтите настоящее руководство пользователя, прежде чем приступить к эксплуатации изделия. Ознакомившись с руководством, используйте его в дальнейшей работе с устройством.

Комплект поставки

Убедитесь в наличии следующих компонентов в комплекте поставки изделия.

 <p>Краткое руководство пользователя</p>	 <p>Сетевой шнур</p>
 <p>CD-ROM (Руководство пользователя)</p>	 <p>Пульт дистанционного управления (RC004PMSA)</p>
 <p>Правила техники безопасности</p>	 <p>Батарейки R03/AAA</p>

О пульте дистанционного управления

Установка батареек

- 1 Подвиньте заднюю крышку в направлении стрелки и снимите ее.

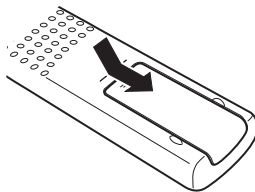

- 2 Вставьте две батарейки в отсек для батареек надлежащим образом как показано.

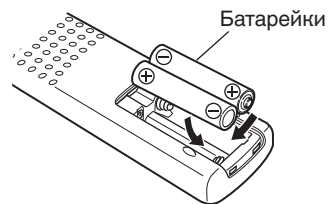

- 3 Вставьте заднюю крышку на место.

ПРИМЕЧАНИЕ

- Чтобы предотвратить ущерб или утечку жидкости из батареек:
 - Запрещается пользоваться новой батарейкой вместе со старой.
 - Запрещается пользоваться батарейками разных типов.
- Извлекайте батарейки из пульта ДУ при продолжительном перерыве в его использовании.
- В случае утечки жидкости из батареек тщательно вытрите жидкость в отсеке для батареек и вставьте новые батарейки.

Диапазон действия пульта ДУ

При управлении направляйте пульт ДУ на датчик ДУ.

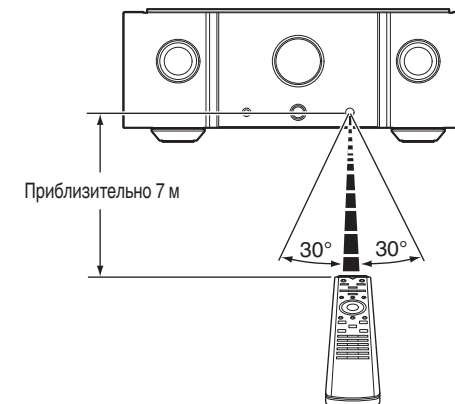

Отличительные особенности

Высокое качество звучания

- **Модуль HDAM®SA3**

Это устройство содержит модуль HDAM®SA3, который был разработан для профессиональных моделей.

Модуль HDAM®SA3 включен во многие компоненты, такие как фоновкорректор обратной связи по току.

- **Схема балансного на всех каскадах усилителя**

Это устройство представляет собой балансный на всех каскадах усилитель, усилитель мощности получает выходные данные через соединение BTL (Bridged Transless). С целью высококачественного подключения положительные и отрицательные клеммы динамиков напрямую подключены к выходному каскаду усилителя мощности. Кроме того, поскольку управляющий ток динамиков не поступает непосредственно в цепь заземления, напряжение, которое служит основой усиления, стабилизируется, что приводит к снижению шумов и взаимных помех между цепями, так что усиление выполняется с высокой точностью.

- **Линейный регулятор громкости**

Этот регулятор разработан в соответствии с требованиями к профессиональным моделям. Для лучшего отношения сигналов и шумов были объединены модули MAS6116 от Micro Analog Systems и HDAM®SA3, что обеспечивает плавную регулировку в диапазоне от 0 до -100 дБ с шагом ±0,5 дБ.

- **Переключающий модуль-усилитель мощности Нурех**

В усилителе мощности используются все 4 переключающие модули-усилители мощности Нурех NCore® с соединениями BTL. Переключающие модули-усилители характеризуются просто превосходной производительностью с минимальными искажениями в диапазоне от низкой до высокой частоты и неизменной частотной характеристикой, не зависящей от импеданса динамиков. Совместная работа с высокоскоростной схемой предварительного усилителя, использующей HDAM®SA3, приводит к достоверному и совершенно точному воспроизведению подробной информации в DSD и звуковых источниках высокого разрешения.

- **Конструкция сдвоенного усилителя**

В усилителях данного устройства применена сдвоенная конструкция в виде предварительного усилителя и усилителя мощности, заимствованная из конструкции моделей высшего класса. Эта сдвоенная конструкция позволяет усилителю мощности уверенно управлять динамиками, не допуская обратного электромагнитного воздействия динамиков.

Предварительный усилитель управляет буфером мощности с супернизким уровнем искажений.

- **Фоновкорректор обратной связи по постоянному току**

Это устройство содержит фоновкорректор обратной связи по постоянному току, который был разработан для профессиональных моделей. Этот корректор, разработанный компанией Marantz, объединяет в себе преимущества фоновкорректоров типа NF и CR и поддерживает картриджи MM (Moving Magnet) и MC (Moving Coil). Кроме того, входной разъем PHONO оснащен переключателем входного импеданса. В дополнение к картриджам со средним и высоким импедансом он обеспечивает оптимальный импеданс для картриджей с низким импедансом, около 2–10 Ом, которые характерны для высокотехнологичных брендовых картриджей.

- **Использование деталей, обеспечивающих высокое качество звука**

Детали, обеспечивающие высокое качество, используются в каждой части схемы, включая недавно принятые резисторы MELF и пленочные конденсаторы, которые обеспечивают высокое качество звука.

- **Дисплей**

В этом устройстве для отображения уровня входного источника и уровня громкости используется LCD дисплей (жидкокристаллический). По сравнению с другими видами панелей отображения, жидкокристаллические дисплеи требуют меньше питающей мощности и генерируют меньше электромагнитного шума, что сводит к минимуму отрицательное воздействие на качество звука.

- **Двухуровневый блок**

- **Высококачественные механически обработанные медные входные клеммы аналогового аудио (только CD/PHONO)**

- **Высококачественные механически обработанные медные клеммы динамиков**

Высокие эксплуатационные характеристики

- **Режим PUREST**

Еще большему улучшению качества звука способствует отключение питания цепей, которые не задействованы при простом прослушивании.

- **F.C.B.S.**

Система шины астатического управления (F.C.B.S.) позволяет пользователю подключать до четырех устройств PM-10 для различного применения с полноценным двухполосным усилением и многоканальными подключениями. Более того, контур заземления не сформирован между несколькими устройствами PM-10, поэтому качество звука сохраняется без искажений.

- **Режим BI-AMP**

Подключение с полноценным двухполосным усилением, предложенное компанией Marantz, позволяет достичь беспрецедентного уровня звукового поля. Синхронизированная работа двух устройств PM-10 достигается за счет использования системы F.C.B.S. (Floating Control Bus System), где каждое устройство PM-10 в режиме двухполосного усиления работает как монофонический интегральный усилитель.

- **Режим усилителя мощности**

В этом режиме устройство работает как усилитель мощности.

Наименования и назначение составных частей

Передняя панель

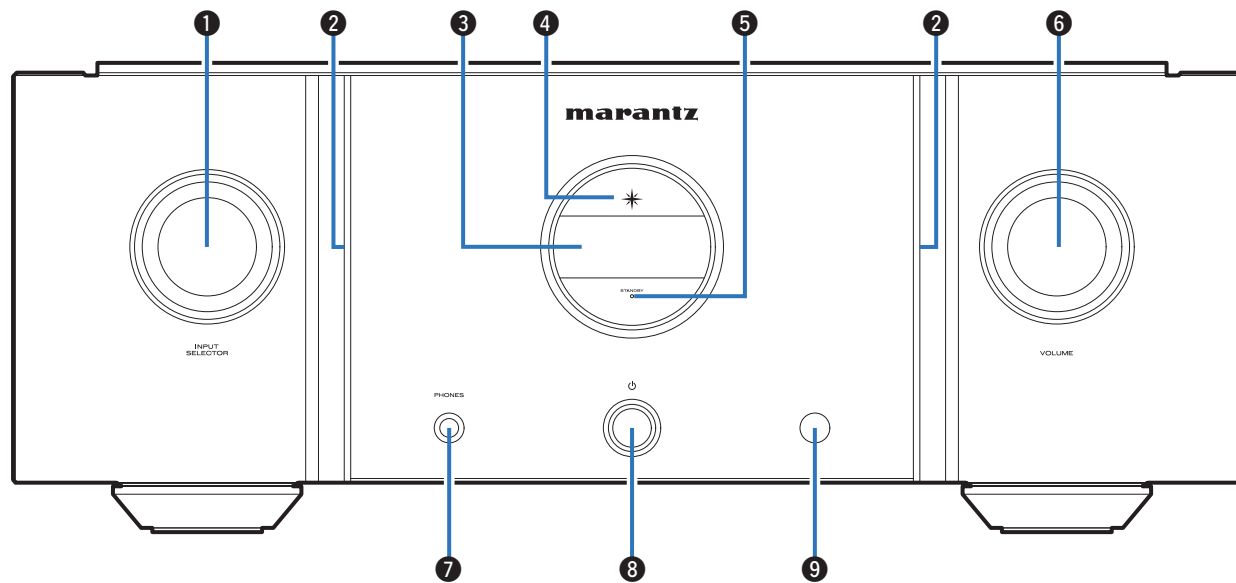

1 Ручка выбора источника входного сигнала (INPUT SELECTOR)

Используется для выбора источника входного сигнала. (☞ стр. 17)

2 Лампа подсветки

Используется для включения лампы подсветки (голубой).

3 Дисплей

Используется для отображения информации.

4 Индикатор питания

Цвет индикатора питания отражает текущий режим:

- Питание включено: Голубой
- Режим ожидания: выкл
- Питание выключено : выкл

5 Индикатор STANDBY

Цвет индикатора питания отражает текущий режим:

- Питание включено : Выключен
- После включения, пока устройство можно использовать : Красный (мигает)
- Режим ожидания : Красный
- Питание выключено: выкл

6 Регулятор VOLUME

Используются для регулировки уровня громкости. (☞ стр. 17)

7 Штекер наушников (PHONES)

Используются для подключения наушников.

Отключите выход на динамики при использовании наушников.

ПРИМЕЧАНИЕ

- Чтобы предотвратить ухудшение слуха, не следует слишком высоко поднимать уровень громкости при использовании наушников.

8 Кнопка управления питанием (⏻)

Используется для включения и выключения питания. (☞ стр. 17)

9 Датчик пульта ДУ

Используется для приема сигналов от пульта дистанционного управления. (☞ стр. 2)

Задняя панель

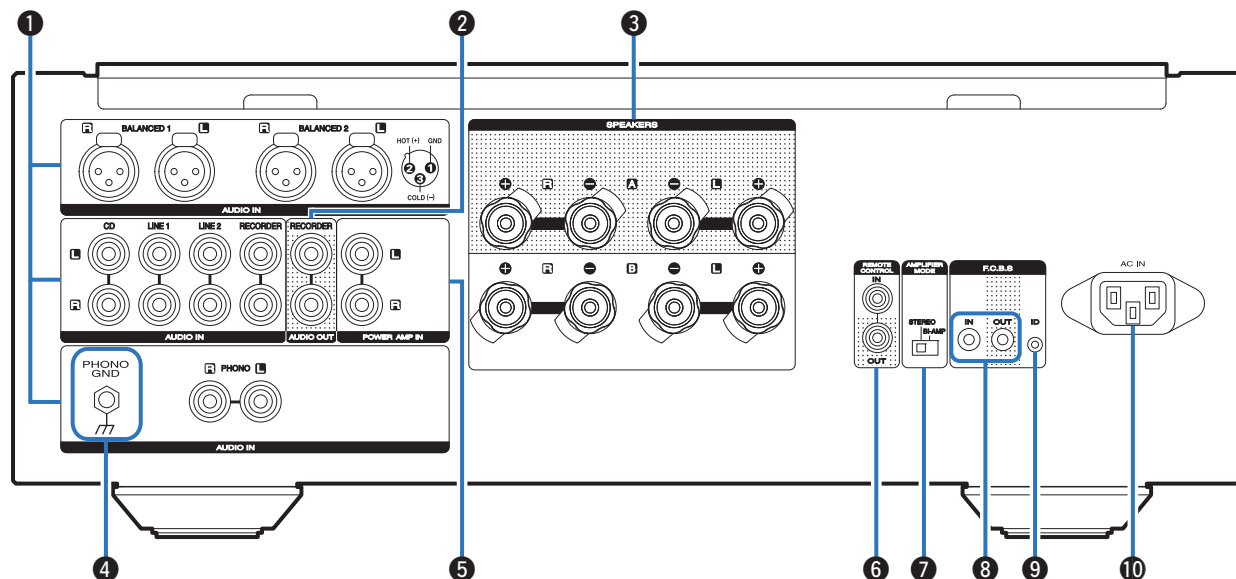

1 Входные аналоговые аудиоразъемы (AUDIO IN)

Используются для подключения устройств, оборудованных выходными аналоговыми аудиоразъемами.

- “Подключение устройства воспроизведения” (стр. 10)
- “Подключение записывающего устройства” (стр. 10)

2 Разъемы AUDIO OUT (RECORDER)

Используются для подключения входного разъема записывающего устройства. (стр. 10)

3 Клеммы динамиков (SPEAKERS)

Используются для подключения динамиков. (стр. 8)

4 Разъем PHONO GND

Используется для подключения провода заземления проигрывателя виниловых дисков. (стр. 10)

5 Разъемы усилителя мощности (POWER AMP IN)

Используются для подключения предварительного усилителя, когда данное устройство используется в качестве усилителя мощности. (стр. 15)

6 Входные/выходные разъемы для пульта дистанционного управления (REMOTE CONTROL)

Используются для подключения к аудиоустройству Marantz, поддерживающему функцию дистанционного управления. (стр. 16)

7 Переключатель AMPLIFIER MODE (РЕЖИМ УСИЛИТЕЛЯ)

Используется для переключения в режим усилителя (STEREO/BI-AMP). (“Двухполосное полноценное стереосоединение” (стр. 12))

8 Разъемы F.C.B.S.

Используются для подключения системы воспроизведения высокого качества с помощью двух или более таких разъемов. (стр. 11)

9 Кнопка идентификатора F.C.B.S.

Используется с целью установки идентификационного номера для F.C.B.S. (стр. 12)

10 Вход AC (AC IN)

Используется для подключения шнура питания. (стр. 16)

Пульт дистанционного управления

□ Эксплуатация данного устройства

Чтобы управлять усилителем, нажмите кнопку REMOTE MODE AMP для переключения пульта дистанционного управления в режим управления усилителем.

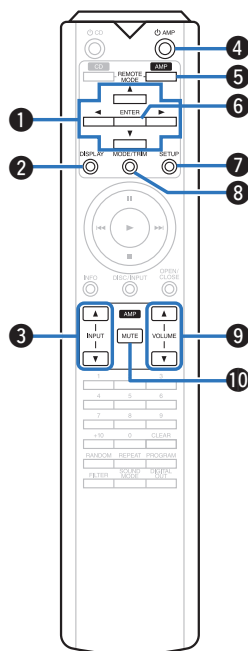

- 1 Кнопки курсора (Δ∇◀▶)**
Используются для выбора пунктов.
- 2 Кнопка DISPLAY**
Используется для включения и выключения дисплея. Нажмите и удерживайте, чтобы включить или выключить лампу подсветки.
- 3 Кнопка выбора источника входного сигнала (INPUT ▲▼)**
Используется для выбора источника входного сигнала. (☞ стр. 17)
- 4 Кнопка включения питания (⏻ AMP)**
Используется для включения и выключения питания (режим ожидания). (☞ стр. 17)
- 5 Кнопка выбора режима дистанционного управления (REMOTE MODE AMP)**
Используется для переключения пульта дистанционного управления в режим управления усилителем.
- 6 Кнопка ENTER**
Определяет выбор.
- 7 Кнопка SETUP**
Отображает на дисплее меню настройки. (☞ стр. 20)
- 8 Кнопка меню для регулировки баланса громкости (MODE/TRIM)**
Это отображает на дисплее меню регулирования баланса громкости. (☞ стр. 18)
- 9 Кнопки VOLUME (▲▼)**
Используются для регулировки уровня громкости. (☞ стр. 17)
- 10 Кнопка MUTE**
Используется для отключения звука. (☞ стр. 18)

□ Управление CD-проигрывателем

Входящий в комплект пульт дистанционного управления можно использовать для управления плеером Marantz в дополнение к данному устройству. Чтобы управлять CD-проигрывателем Marantz, нажмите кнопку REMOTE MODE CD для переключения дистанционного управления в режим управления CD-проигрывателем.

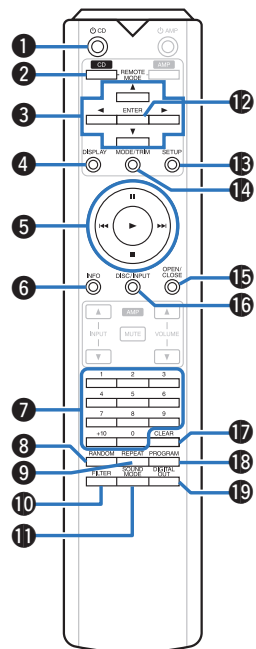

- 1 Кнопка включения питания (⏻ CD)
- 2 Кнопка выбора режима дистанционного управления (REMOTE MODE CD)
- 3 Кнопки курсора (⬅️⬆️⬇️⬇️➡️)
- 4 Кнопка DISPLAY
- 5 Системные кнопки
 - Кнопки пропуска (⏮️/⏭️)
 - Кнопка остановки (⏹️)
 - Кнопка воспроизведения (▶️)
 - Кнопка паузы (⏸️)
- 6 Кнопка информации (INFO)
- 7 Кнопки с цифрами (0 – 9, +10)
- 8 Кнопка RANDOM
- 9 Кнопка REPEAT
- 10 Кнопка FILTER
- 11 Кнопка SOUND MODE
- 12 Кнопка ENTER
- 13 Кнопка SETUP
- 14 Кнопка переключения режима воспроизведения (MODE/TRIM)
- 15 Кнопка OPEN/CLOSE
- 16 Кнопка DISC/INPUT
- 17 Кнопка CLEAR
- 18 Кнопка PROGRAM
- 19 Кнопка DIGITAL OUT



- Основные операции усилителя, такие как переключение источника входного сигнала, регулирование громкости и выключение звука, возможны и при установке режима работы CD на пульте дистанционного управления.
- При пользовании пультом действуйте в соответствии с инструкциями по эксплуатации других устройств.
- Пульт дистанционного управления может не работать с некоторыми продуктами.

Подсоединения

□ Содержание

Подсоединение акустической системы	8
Подключение устройства воспроизведения	10
Подключение записывающего устройства	10
Подключение через системную шину F.C.B.S.	11
Подключение предварительного усилителя	15
Подключение устройств с разъемами для пульта дистанционного управления	16
Подключение кабеля питания	16

ПРИМЕЧАНИЕ

- Не включайте устройство в розетку, пока не будут подсоединены все компоненты.
- Не связывайте сетевые шнуры вместе с соединительными кабелями. Это может привести к возникновению фона переменного тока или другим помехам.

□ Кабели, используемые для подключения

К подключаемым устройствам используйте предназначенные им кабели.

Кабель для колонок	
Звуковой кабель	
Симметричный кабель	
Кабель для разъема дистанционного управления	

Подсоединение акустической системы

ПРИМЕЧАНИЕ

- Перед подключением акустической системы отключите шнур питания устройства из розетки.
- Выполняйте подсоединение таким образом, чтобы центральные проводники кабеля акустической системы не выступали из клеммы громкоговорителя. Возможно срабатывание схемы защиты при соприкосновении центральных проводников с задней панелью или при соприкосновении проводов + и - друг с другом. (“Схема защиты” (стр. 27))
- Запрещается прикасаться к клеммам акустической системы при включенном сетевом шнуре. Это может привести к поражению электрическим током.
- Для работы с усилителем используйте акустические системы с сопротивлением, указанным в таблице ниже.

Клеммы динамиков, используемые с данным устройством	Количество подключенных динамиков	Динамик Сопротивление
SPEAKERS A (Стандартное подключение)	2 (одна акустическая система)	4 – 16 Ω/Ом
SPEAKERS B	2 (одна акустическая система)	4 – 16 Ω/Ом
SPEAKERS A и SPEAKERS B	4 (две акустические системы)	8 – 16 Ω/Ом
SPEAKERS A и SPEAKERS B (Соединение посредством раздвоенных выводов)	2 (одна акустическая система)	4 – 16 Ω/Ом

□ Подключение кабелей к акустической системе

Внимательно проверьте левый (Л) и правый (П) каналы и полярность + (красный) и – (черный) на колонках, присоединенных к устройству, и подключите каналы в соответствии с указанной маркировкой.

- 1** Срежьте около 10 мм изоляции с провода колонок, затем или крепко скрутите сердечник провода, или воспользуйтесь клеммами для подключения.



- 2** На колонках поверните разъемы для подключения против часовой стрелки и немного ослабьте их.



- 3** Вставьте кабель от колонок в разъемы.

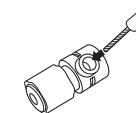

- 4** На колонках поверните разъемы для подключения по часовой стрелке и затяните их.

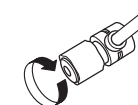

Разъем выступа



Подключение колонок

Данное устройство оснащено двумя наборами клемм динамиков (SPEAKER A и SPEAKER B). Один набор динамиков можно подключить к каждому набору разъемов и в общем можно подключить два набора динамиков.

С клемм для подключения акустических систем SPEAKERS A и SPEAKERS B снимается один и тот же сигнал.

Если подключается только одна акустическая система, то можно использовать клеммы либо для SPEAKERS A, либо для SPEAKERS B.

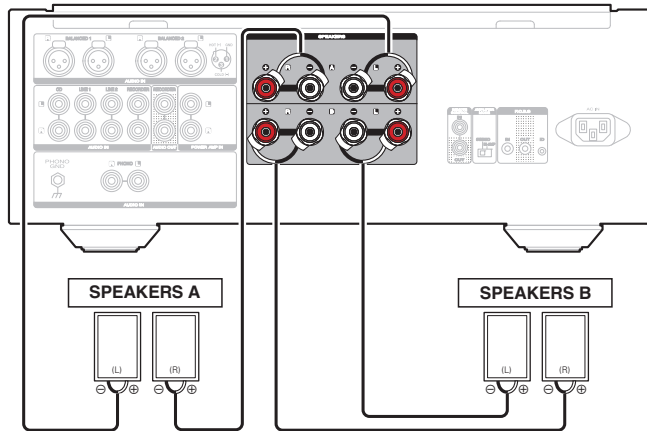

Соединение посредством раздвоенных выводов

Такое соединение ограничивает влияние интерференции сигналов ВЧ-динамиками (высокочастотные динамики) и НЧ-динамиками (низкочастотные динамики), позволяя наслаждаться высококачественным воспроизведением.

При использовании акустических систем, допускающих раздельное подключение частот посредством раздвоенных выводов, соединяйте средне- и высокочастотные клеммы с SPEAKERS A (или SPEAKERS B), а низкочастотные клеммы – с SPEAKERS B (или SPEAKERS A).

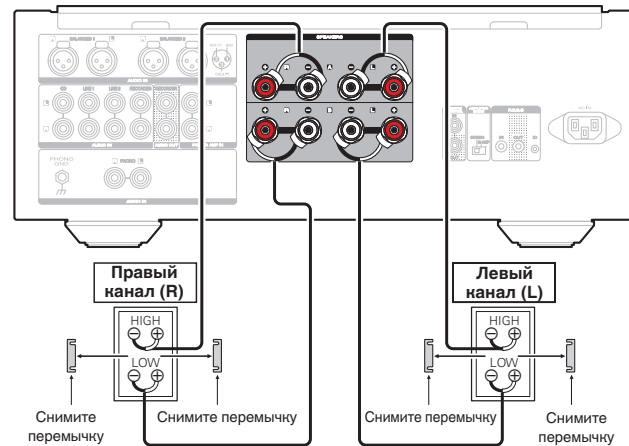

Подключение устройства воспроизведения

К данному устройству можно подключать проигрыватели виниловых дисков, тюнеры, CD-проигрыватели и сетевые аудиоплееры.

Установите предусилитель для проигрывателя данного устройства в разделе "PHONO" в меню настроек согласно типу картриджа проигрывателя виниловых дисков, который будет подключен. (☞ стр. 21)

Если установить PHONO в качестве источника входного сигнала устройства и случайно увеличить громкость без подключения проигрывателя, из колонок может раздаваться фоновый шум.

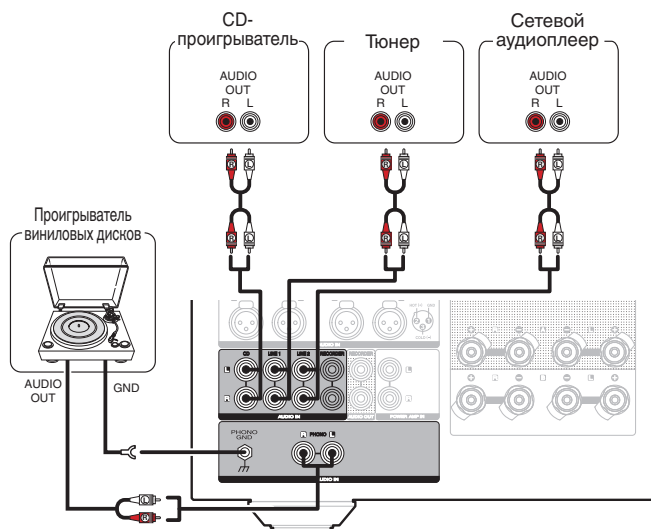

ПРИМЕЧАНИЕ

- Клемма заземления (PHONO GND) данного устройства не предназначена для защиты заземления. Если данная клемма подсоединена при наличии большого количества шума, шум можно уменьшить. Обратите внимание, что в зависимости от проигрывателя подключение заземления может вызвать обратный эффект и увеличить шум. В таком случае необходимость подключения линии заземления отсутствует.



- Входные клеммы PHONO закорочены специальной вилкой. Снимите эту вилку для подключения проигрывателя. Сохраните извлеченную закорачивающую вилку в безопасном месте и не потеряйте ее.

О балансных разъемах

В данном устройстве предусмотрены как балансные, так и незаземленные разъемы. В балансных разъемах имеются три контакта, что позволяет передавать аудиосигналы как симметричный сигнал и снижать воздействие внешних шумов. Они также снабжены съемным механизмом фиксации, который снижает тряску в области разъема, делая соединение более надежным.

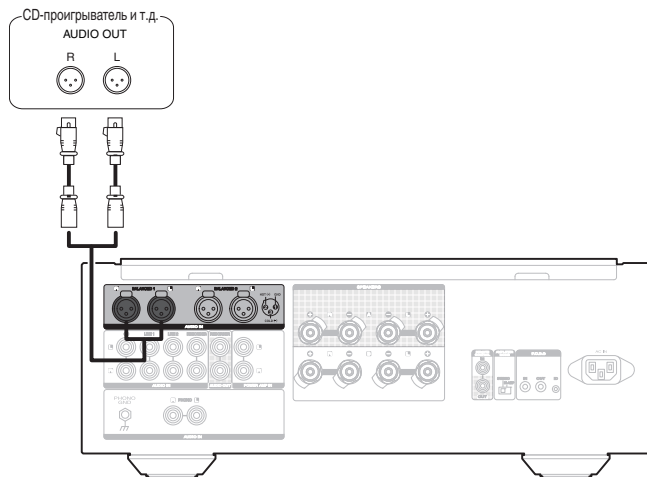

Фазы балансных разъемов

Разъем XLR для профессионального использования имеет внутреннее подключение в одной из приведенных ниже систем. В данном устройстве используется европейская система.

- Американская система (② PIN=COLD ③ PIN=HOT)

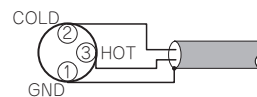

- Европейская система (② PIN=HOT ③ PIN=COLD)

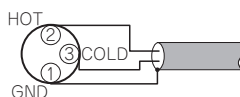

Если к этому устройству через кабель баланса подключен продукт, в котором используется европейская система, сигнал может передаваться с изменением по фазе. Чтобы исправить изменение по фазе, подключите одну из сторон разъема XLR, поменяв местами ② PIN и ③ PIN.

Подключение записывающего устройства

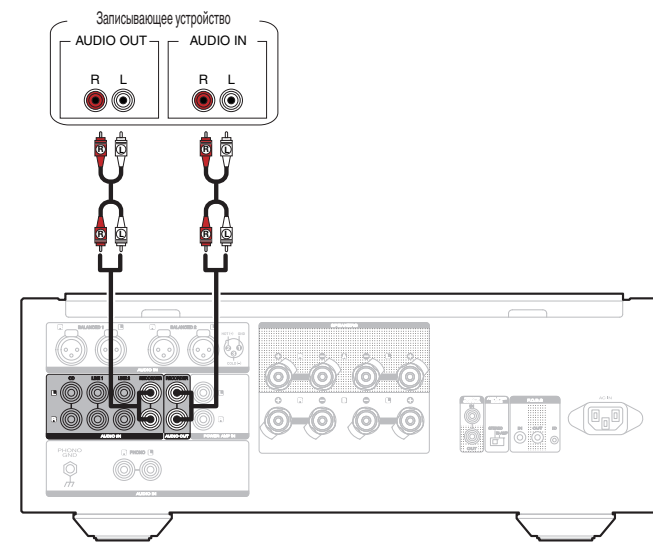

ПРИМЕЧАНИЕ

- Не допускается установка коротко замкнутого контактного разъема в выходные разъемы для записи (AUDIO OUT RECORDER). Это может привести к повреждению.

Подключение через системную шину F.C.B.S.

Система Marantz F.C.B.S. (Floating Control Bus System) – это система высококачественного звучания для управления каналами между несколькими устройствами PM-10 (до 4 шт.). Каждое устройство управляется по предварительно зарегистрированному числовому идентификатору.

Идентификаторы должны быть заданы на основном устройстве и подчиненном устройстве, которое будет принимать сигналы с главного устройства. На подчиненных устройствах следует регистрировать идентификаторы в той последовательности, в которой команды будут поступать с основного устройства.

После регистрации идентификаторов устройства включают каналы управления для выполнения таких операций, как выбор входного источника, регулировка громкости, включение и отключение звука, регулировка тембра и т. д.

Более того, подключение по системной шине F.C.B.S. нескольких устройств позволяет использовать функц ональную возможность переключения выхода устройства со стерео на моно, так что устройство может рабо ать в качестве монофонического выходного усилителя. Следуйте соответствующим инструкциям для внесения необходимых изменений.

Подготовка к подключению через системную шину F.C.B.S.

❑ Соединение по шине F.C.B.S.

Чтобы использовать несколько устройств PM-10, убедитесь, что это соединение доступно в дополнение к аудиосоединению.

Сведения о каждой функции соединения содержатся в соответствующих инструкциях.

Подготовьте нужное число кабелей для подключения устройств. Допустимы следующие типы соединительных кабелей.

- Ф3,5 Монофонический мини-штекер ← → Ф3,5 Соединительный кабель монофонического мини-штекера

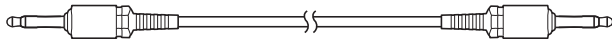

- Ф3,5 Стерефонический мини-штекер ← → Ф3,5 Соединительный кабель стереофонического мини-штекера

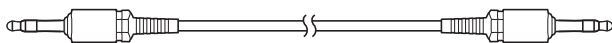

ПРИМЕЧАНИЕ

- Не используйте соединительные кабели, обеспечивающие сопротивление.

❑ Пример подключения

На следующей схеме подключения устройство с идентификатором 1 является основным усилителем, управляющим подчиненными устройствами с идентификаторами 2 – 4.

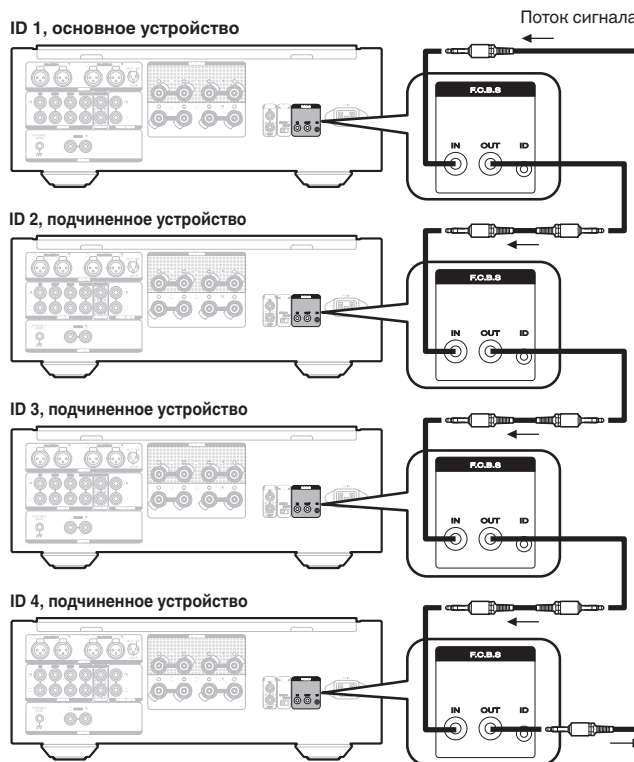

ПРИМЕЧАНИЕ

- Функция F.C.B.S. на устройстве PM-10 действительна только между одинаковыми моделями PM-10.
- Чтобы включить или выключить питание на нескольких устройствах, подсоединенных через системную шину F.C.B.S., включайте питание, начиная с устройства с меньшим идентификатором и заканчивая устройством с наибольшим идентификатором, а выключайте, начиная с устройства с наибольшим идентификатором и заканчивая устройством с наименьшим идентификатором.

❑ Определение идентификаторов на шине F.C.B.S.

При включении устройства на дисплее в течение трех секунд отображается идентификатор устройства.

Для основного устройства следует назначить идентификатор 1.

Для подчиненных устройств задайте идентификаторы с 2 до 4.

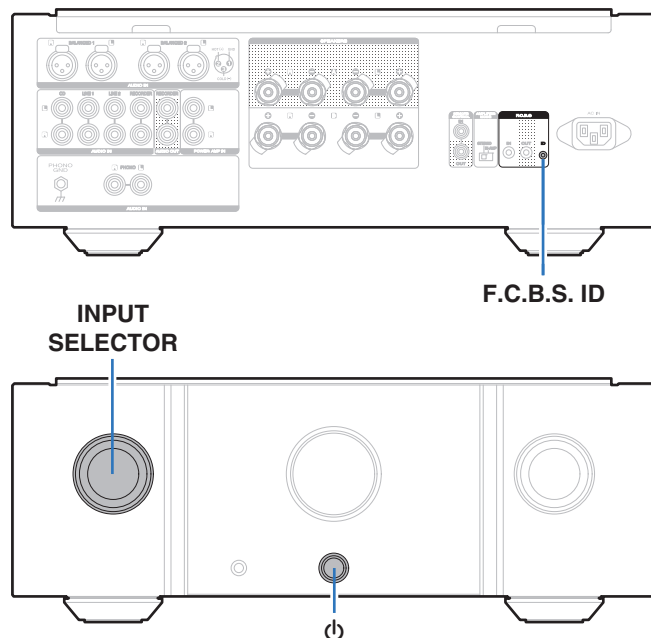

1 Удерживая кнопку идентификатора F.C.B.S. на задней панели, нажмите .

2 Включите INPUT SELECTOR на устройстве, чтобы выбрать числовой идентификатор.

3 Выключите устройство.

4 Снова включите устройство.

- Настройка сохранена.
- Устройство, зарегистрированное как подчиненное, отображает на экране надпись "SLAVE".

ПРИМЕЧАНИЕ

- При автономном использовании этого устройства в качестве стереоусилителя, задайте идентификатор, равный "0" (значением по умолчанию является "0").
- Если в качестве идентификатора задано значение, отличающееся от "0", данное устройство не может использоваться в качестве автономного усилителя.

Двухполосное полноценное стереосоединение

В этом режиме два усилителя, подключенные к этому устройству, функционируют как один монофонический усилитель. Для работы в этом режиме необходимо наличие двух устройств PM-10, соединенных по шине F.C.B.S..

Чтобы переключить режим, используйте переключатель режима усилителя на задней панели при отключенном электропитании.

На приведенных ниже рисунках показаны стерео- и двухполосный режим.

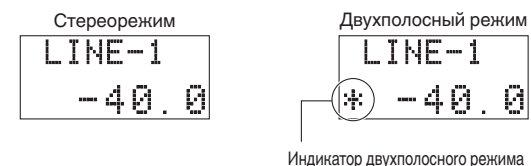

В двухполосном режиме подключитесь к входному разъему левого канала. Вход правого канала отключен. Одни и те же сигналы выводятся с левого и правого выходных разъемов.

ПРИМЕЧАНИЕ

- Всегда отключайте питание на устройстве, прежде чем изменять рабочий режим. Повторное включение питания приводит к активации новой настройки.
- В двухполосном режиме входные разъемы правых каналов не используются.
- При работе в двухполосном режиме сигналы, поступающие на левый канал, выводятся на оба канала. Поэтому из левого (L) и правого (R) каналов в RECORDER OUT, штекере для наушников, выводятся одинаковые сигналы.
- Акустические системы, подключенные с использованием полноценных двухполосных соединений, должны сами поддерживать двухполосные соединения. Перед подключением акустических систем ознакомьтесь с руководством пользователя по этим системам или обратитесь к производителю, чтобы удостовериться в поддержке двухполосных соединений.

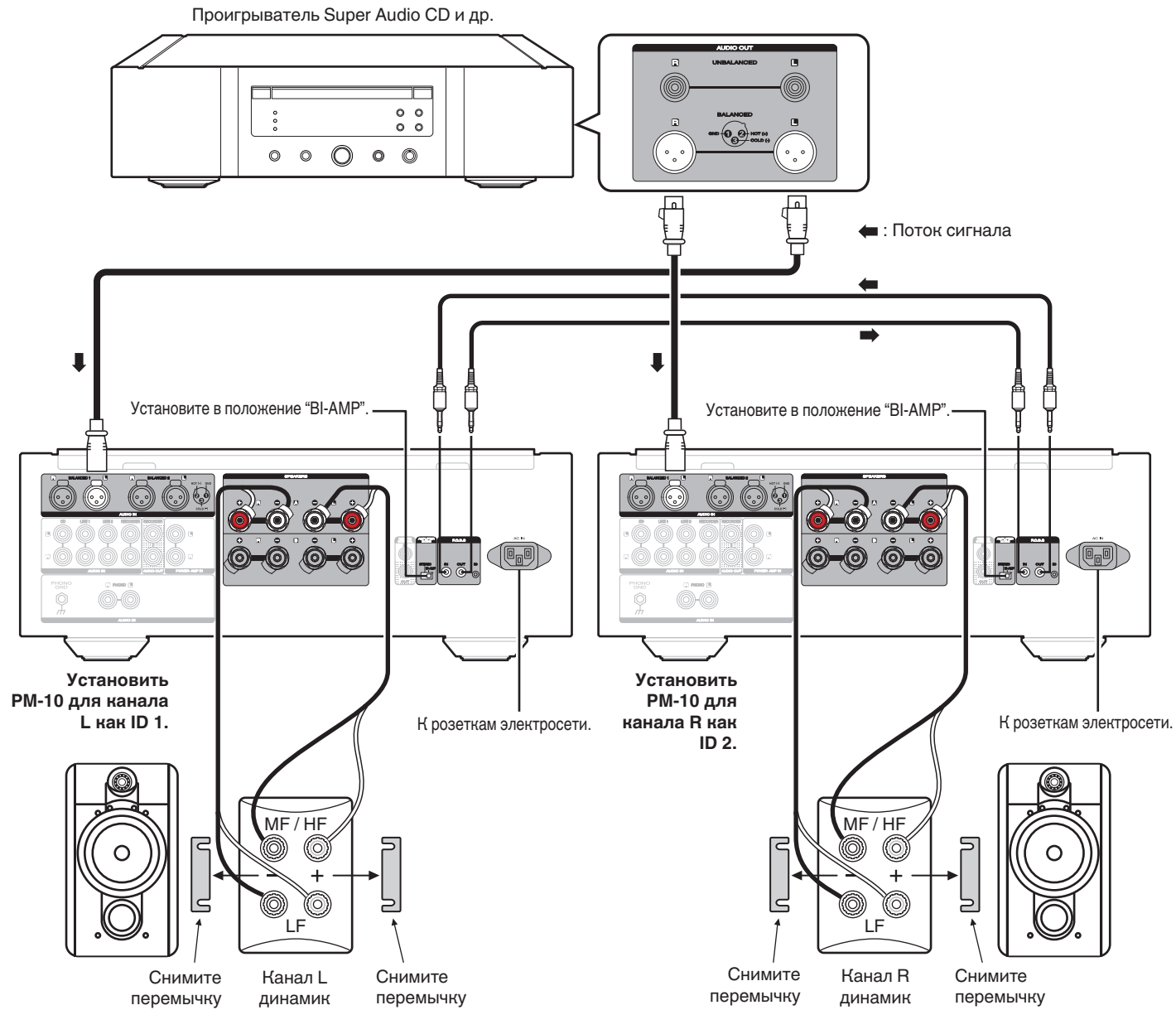

Подключение для 5.1-канального воспроизведения

Три устройства подключены через F.C.B.S.. Для подключения по F.C.B.S подготовьте 3 соединительных аудиокабеля и обратитесь к разделу F.C.B.S.. (☞ стр. 11)

Подсоедините 5.1-канальные выходы проигрывателей к каждому из трех устройств.

При использовании активного сабвуфера ознакомьтесь с руководством пользователя по этому сабвуферу для получения дополнительных инструкций.

Задайте идентификаторы для трех усилителей, как описано в разделе Определение идентификаторов на шине F.C.B.S.. (☞ стр. 12)

- При работе устройства с идентификатором 1, устройства с идентификаторами 2 и 3 работают синхронно.

Многоканальный проигрыватель SACD и т. д.

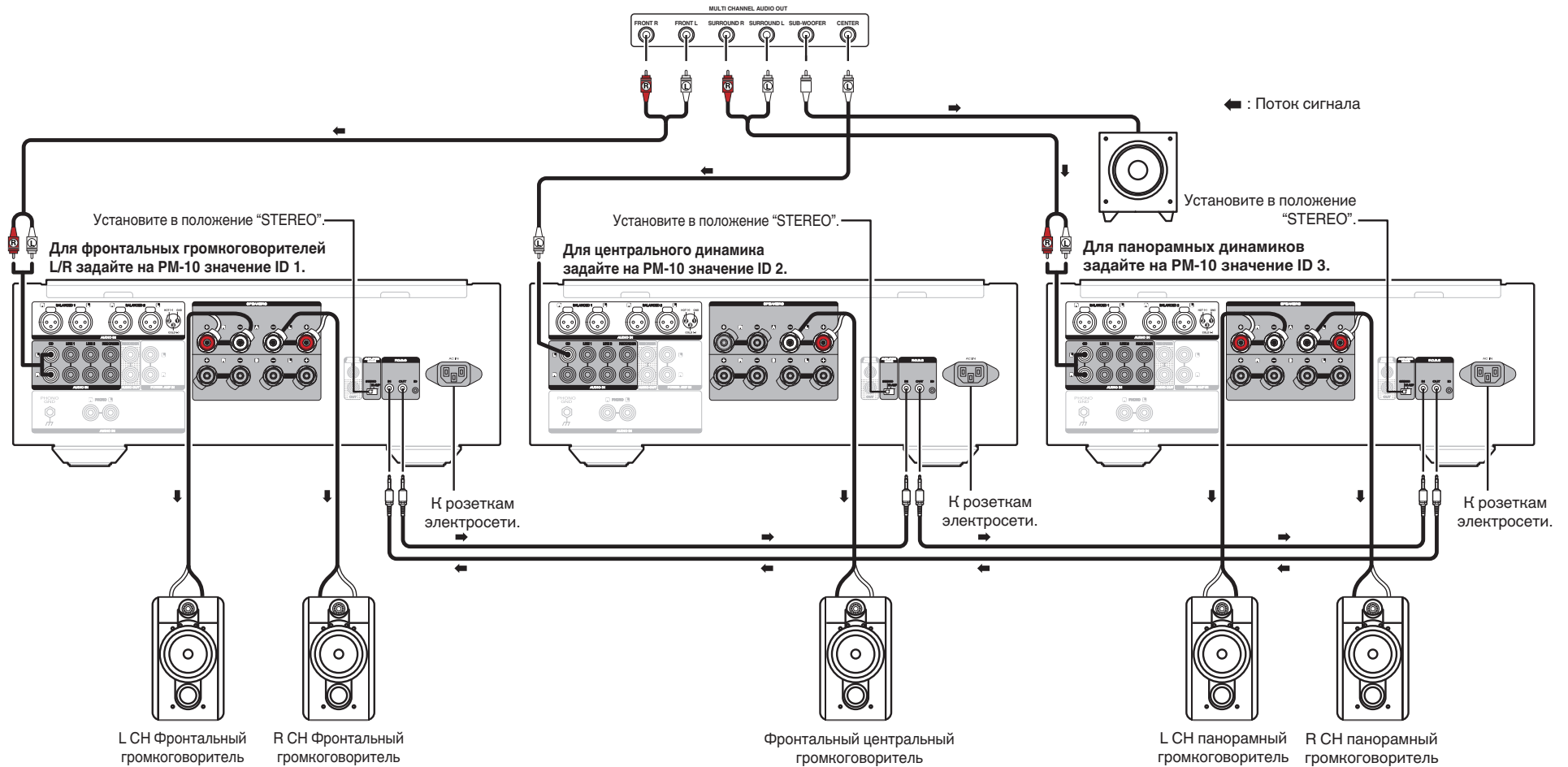

□ Позиционирование динамиков для многоканального воспроизведения звука Super Audio

Чтобы обеспечить наилучшее многоканальное звучание Super Audio CD рекомендуется расположить громкоговорители акустической системы, как указано в документе ITU-R BS.775-1 Международного союза электросвязи (МСЭ). Многоканальные диски Super Audio CD записаны и микшированы так, что наилучшее звучание достигается на акустической системе, расположенной в соответствии с документом ITU-R BS.775-1.

- На многоканальных дисках Super Audio CD звуковые сигналы записаны в 5-канальном режиме (иногда от 3 – 6 каналов), однако в некоторых случаях канал низкочастотных эффектов (для сабвуфера) записывается как шестой канал.
- На каждом диске указывается количество записанных на нем каналов.
- Базовым размещением считается 3 громкоговорителя акустической системы спереди и 2 сзади, так как многоканальные диски, как правило, поддерживают 5 каналов. 2 фронтальных, 1 центральный и 2 панорамных (тыловых) громкоговорителя должны быть выставлены по окружности вокруг центра прослушивания. При использовании громкоговорителей различных размеров измените баланс громкости на усилителе.
- Расположение сабвуфера на рисунке приведено только для пояснительных целей. Его можно разместить в любом месте помещения. Инструкции по подключению и позиционированию см. в руководстве пользователя, поставляемом вместе с сабвуфером.

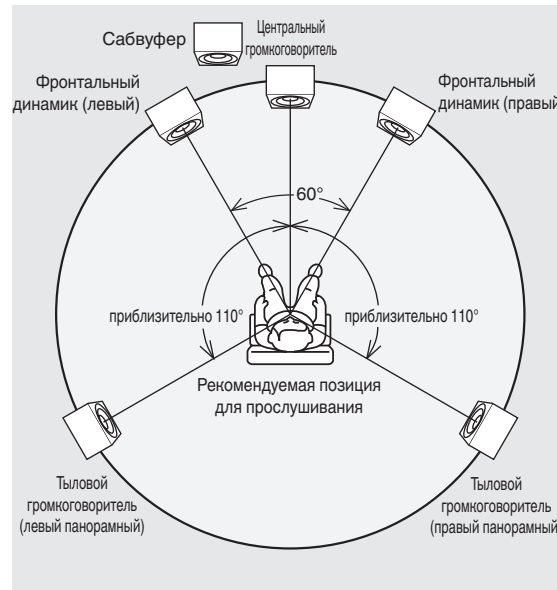

- ITU (International Telecommunication Union) МСЭ является специальной организацией в рамках ООН. Союз состоит из ряда органов управления, одним из которых является отдел радиовещания. ITU-R BS состоит из стандартов, имеющих отношение к радиовещанию (аудио), одним из которых является ITU-R BS.775-1 – стандарт, регулирующий многоканальные звуковые стереосистемы.

Подключение предварительного усилителя

Если вы используете предварительный усилитель, то подключайте его, как показано ниже, тогда вы сможете использовать его в качестве усилителя мощности.

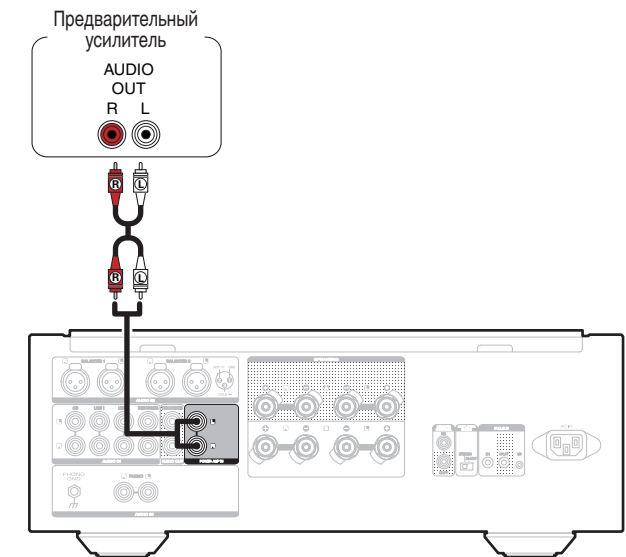

1 Включите INPUT SELECTOR устройство с целью выбора источника входного сигнала для “POWER AMP”.



- Разъемы POWER AMP IN оборудованы коротким штекером. Снимите эту вилку для подключения предварительного усилителя. Сохраните извлеченную закорачивающую вилку в безопасном месте и не потеряйте ее.
- Кнопки переключения источника входного сигнала на пульте дистанционного управления нельзя использовать для выбора “POWER AMP”.

ПРИМЕЧАНИЕ

- Если источником входного сигнала является POWER AMP, регулировка громкости, отключение звука и регулировка баланса не будут иметь никакого эффекта. Отрегулируйте громкость на предварительном усилителе.
- Если источник сигнала установлен на POWER AMP, выбрать источник входного сигнала на пульте дистанционного управления невозможно.
- Если источником входного сигнала является POWER AMP, то основной блок выводит звуки с максимальной громкостью. Перед воспроизведением проверьте выходной уровень на устройстве ввода и соответствующим образом отрегулируйте громкость.

Подключение устройств с разъемами для пульта дистанционного управления

Управление устройством при помощи пульта дистанционного управления без визуального контакта

Для управления данным устройством без визуального контакта при помощи входящего в комплект пульта ДУ вы можете подключить внешний ИК-приемник к разъемам REMOTE CONTROL. Это необходимо в том случае, если устройство расположено в шкафу или в углу и недоступно для сигнала пульта ДУ.

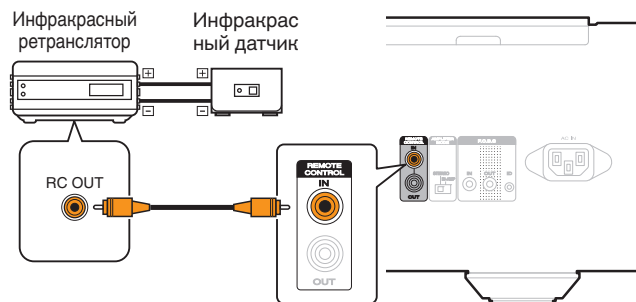

Удаленное подключение аудиоустройств Marantz

Передавать сигналы дистанционного управления можно, просто подключив аудиоустройство Marantz к разъемам REMOTE CONTROL IN/OUT с помощью прилагаемого к устройству кабеля для пульта ДУ.

Установите переключатель дистанционного управления на задней панели подключенной аудиосистемы в положение "EXTERNAL", чтобы использовать эту функцию.

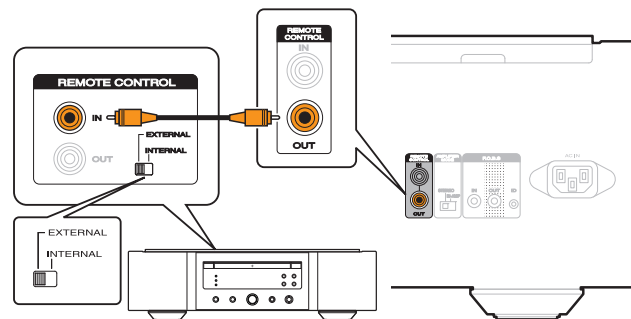

Подключение кабеля питания

Прежде чем подключать к усилителю шнур питания, выполните все необходимые соединения.

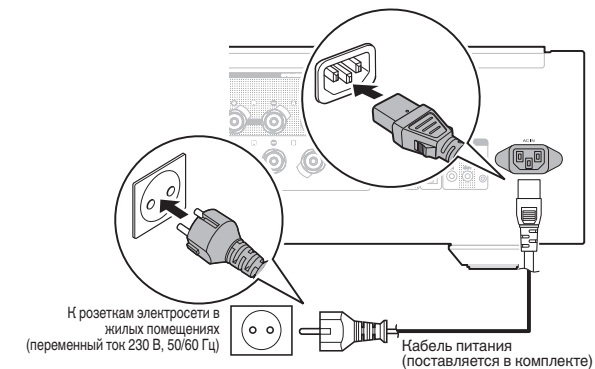

Воспроизведение

□ Содержание

Включение питания	17
Выбор источника входного сигнала	17
Регулировка уровня громкости	17
Временное отключение звука (выключение звука)	18
Регулировка баланса левого и правого каналов	18
Выключение экрана и лампы подсветки	18
Отключение лампы подсветки	18
Воспроизведение компакт-дисков	19
Запись	19

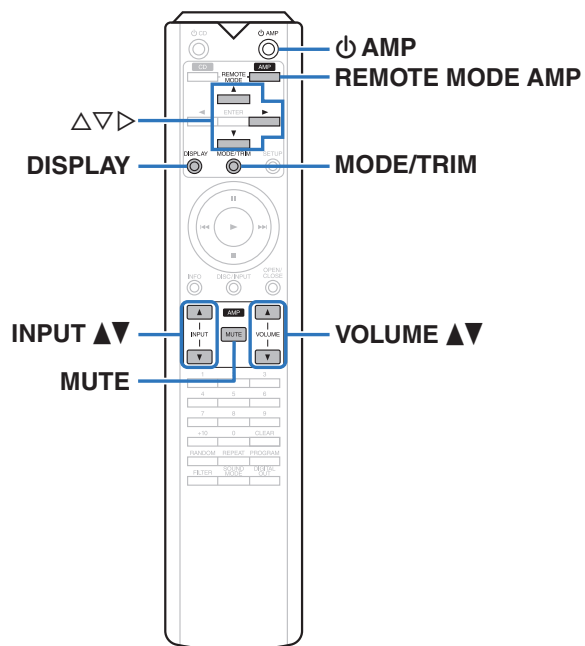

Включение питания

1 Нажмите на главном устройстве кнопку , чтобы включить питание.

- Индикатор питания загорается синим цветом.
- Индикатор режима ожидания мигает красным цветом, пока устройство можно использовать.



- Нажмите кнопку  AMP на пульте дистанционного управления, чтобы вывести устройство из режима ожидания.
- Кроме того, Вы можете повернуть INPUT SELECTOR (СЕЛЕКТОР ВХОДА) на основном блоке, когда устройство находится в режиме ожидания, чтобы включить питание.

□ Переключение питания в режим ожидания

1 Нажмите AMP на пульте дистанционного управления.

Устройство перейдет в режим ожидания и индикатор STANDBY загорится красным.

ПРИМЕЧАНИЕ

- Питание продолжает подаваться на некоторые цепи даже тогда, когда питание находится в режиме ожидания. Перед тем как надолго уехать из дома или отправиться в отпуск, нажмите  на основном блоке, чтобы выключить питание, или выньте шнур питания из розетки.

Выбор источника входного сигнала

1 Используйте INPUT чтобы выбрать источник входного сигнала для воспроизведения.

На дисплее появится выбранный источник входного сигнала.



- Источник входного сигнала также можно выбрать, повернув ручку INPUT SELECTOR на основном блоке.

Регулировка уровня громкости

1 Используйте кнопку VOLUME для регулировки уровня громкости.



- Громкость также можно настроить, повернув регулятор VOLUME на основном блоке.

Временное отключение звука (выключение звука)

1 Нажмите кнопку MUTE.

На экране появится надпись “ATT”, и звук будет отключен.



- Для включения звука снова нажмите кнопку MUTE.

□ Установка уровня затухания при выключенном звуке

Уровень затухания может быть задан как -20 дБ, -40 дБ или -∞.

- Заводская настройка по умолчанию -∞.

1 Нажмите и удерживайте MUTE (ВЫКЛЮЧЕНИЕ ЗВУКА) в течение 2 или более секунд.

На дисплее появится уровень затухания.

2 Нажмите кнопку MUTE.

Значение уровня затухания изменяется при каждом нажатии кнопки.



- При отсутствии действий в течение 2 секунд текущая настройка сохраняется и дисплей возвращается в обычный режим.

Регулировка баланса левого и правого каналов

Уровень громкости на левом и правом каналах может изменяться с шагом 0,5 дБ в диапазоне 0,0 – 9,0 дБ. Заводская настройка по умолчанию 0,0 дБ (максимум).

1 Нажмите MODE/TRIM.

Устройство перейдет в режим регулировки уровня.

- Мигает значение уровня левого канала.

2 С помощью Δ / ∇ отрегулируйте уровень левого канала.

3 Нажмите кнопку \triangleright .

Правый канал будет переведен в режим регулировки.

- Мигает значение уровня правого канала.

4 С помощью Δ / ∇ отрегулируйте уровень правого канала.

5 Нажмите MODE/TRIM.

Устройство выйдет из режима регулировки уровня.

- Если через систему шины F.C.B.S. (см. стр. 11) подключено подчиняющееся устройство (SLAVE), перейдите в режим настройки этого устройства.

Выключение экрана и лампы подсветки

Подача сигналов на дисплей может быть остановлена для снижения шумов, наводимых дисплеем и соответствующей электроцепью на выходной аналоговый сигнал.

1 Нажмите DISPLAY.

При каждом нажатии кнопки DISPLAY ЖК-экран и лампа подсветки (светится голубым) одновременно включаются или выключаются.



- При вращении регулятора VOLUME (ГРОМКОСТЬ) или работе с другим органом управления в то время, когда дисплей выключен, дисплей включится снова. По завершении операции дисплей автоматически отключится через примерно 2 секунды.

Отключение лампы подсветки





Следующие действия приводят к выключению подсветки вне зависимости от того, включен или выключен экран.

1 Нажмите и удерживайте кнопку DISPLAY в течение двух секунд или дольше, пока дисплей подсвечен.

Нажмите и удерживайте кнопку DISPLAY в течение двух секунд или дольше, пока лампа выключена, чтобы вернуться к стандартным настройкам.



Воспроизведение компакт-дисков

В этом разделе в качестве примера взято воспроизведение компакт-диска.

- 1** Нажмите на устройстве кнопку , чтобы включить питание.
- 2** С помощью INPUT   переключите источник входного сигнала на “CD”.
На дисплее данного устройства отобразится индикация “CD”.
- 3** Включите воспроизведение компакт-диска.
- 4** Используйте кнопку VOLUME   для регулировки уровня громкости.

Запись

Аудиосигналы, входящие в данное устройство, можно вывести на внешнее устройство записи. При записи звука из устройства воспроизведения, подключенного к данному устройству, звук можно записать с помощью устройства воспроизведения все еще подключенного к данному устройству.

- 1** Нажмите на устройстве кнопку , чтобы включить питание.
- 2** Нажмите кнопку INPUT  , чтобы переключиться на источник входного сигнала, с которого требуется выполнить запись.
Выбранный источник входного сигнала отобразится на дисплее устройства.
- 3** Начнется запись.
 - Сведения о необходимых действиях см. в руководстве пользователя записывающего устройства.

Установки

Карта меню

По умолчанию на устройстве установлены рекомендованные настройки. Можно настроить устройство в соответствии с существующей системой и Вашими предпочтениями.

Элементы настройки	Описание	Стр.
PUREST	Включает или выключает режим PUREST.	<u>21</u>
PHONO	Устанавливает предусилитель для проигрывателя данного устройства в зависимости от типа или импеданса картриджа подключенного проигрывателя виниловых дисков.	<u>21</u>
AUTO STBY (Auto Standby)	Определяет, будет ли устройство автоматически переключаться в режим ожидания, если воспроизведение остановлено более 30 минут.	<u>21</u>

Управление меню

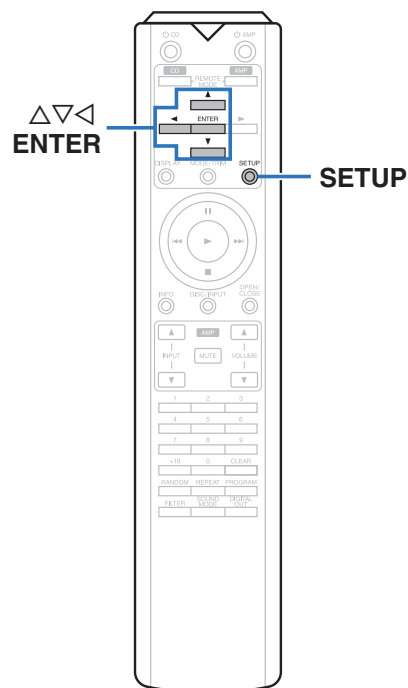

- 1** Нажмите кнопку **SETUP**.
На дисплее появится меню.
- 2** С помощью $\Delta \nabla$ выберите пункт меню для настройки или управления, а затем нажмите **ENTER**.
- 3** С помощью $\Delta \nabla$ измените необходимую настройку.
- 4** Нажмите кнопку **ENTER**, чтобы ввести параметр.
 - Для возврата к предыдущему пункту нажмите кнопку \triangleleft .
 - Для выхода из меню нажмите кнопку **SETUP** во время отображения меню. Дисплей возвращается к обычному состоянию.

PUREST

Чтобы добиться наивысшего качества воспроизведения, источники шума, которые влияют на качество звука, могут быть подавлены путем отключения всех приведенных ниже цепей.

- Цепь выходов записи
- Цепь определения состояния отсутствия сигнала
- Цепь наушников

ON:	Включает режим высококачественного звука (режим PUREST).
------------	--

OFF (По умолчанию):	Отключает режим высококачественного звука (режим PUREST).
-------------------------------	---



- При включенном режиме PUREST
 - Аудиовыход из выходных разъемов записывающего устройства останавливается.
 - Перестает работать функция автоматического режима ожидания.
 - При подключении наушников активируется схема наушников, и звук выводится через наушники.

PHONO

Устанавливает предусилитель для проигрывателя данного устройства в зависимости от типа или импеданса картриджа подключенного проигрывателя виниловых дисков.

MM (По умолчанию):	Установите это для картриджа MM.
------------------------------	----------------------------------

MC Low:	Используйте данный параметр для картриджа MC, имеющего сопротивление менее 10 Ом.
----------------	---

MC High:	Используйте данный параметр для картриджа MC, имеющего сопротивление 10 Ом и выше.
-----------------	--

ПРИМЕЧАНИЕ

- Если выполняется эта операция изменения настроек, воспроизведение звука начнется приблизительно через 10 секунд после изменения. (Индикатор режима ожидания мигает красным цветом, пока устройство можно использовать.)

AUTO STBY (Auto Standby)

Определяет, будет ли устройство автоматически переключаться в режим ожидания при отсутствии входного сигнала и работы в течение 30 минут.

ON (По умолчанию):	Включить автоматический переход в режим ожидания.
------------------------------	---

OFF:	Выключить автоматический переход в режим ожидания.
-------------	--



- На устройстве отображается оставшееся время в течение трех минут до перехода устройства в дежурный режим.
- При подключении через F.C.B.S. только основное устройство с идентификатором 1 может включить автоматический режим ожидания. Если основное устройство с идентификатором 1 работает без аудиовхода, задайте для автоматического режима ожидания значение Выкл.

Рекомендации

□ Содержание

Рекомендации

Я хочу отрегулировать уровень затухания при выключенном звуке	23
Я хочу выключить лампы подсветки на обеих сторонах основной панели устройства	23
Я хочу использовать два или более таких устройств для воспроизведения в высоком качестве	23
Я хочу использовать пульт дистанционного управления данного устройства для управления CD-проигрывателем Marantz	23
Я хочу использовать динамики, поддерживающие соединение посредством раздвоенных выводов	23
Я хочу использовать данное устройство в качестве усилителя мощности	23
Я хочу отключить некоторые цепи устройства, чтобы обеспечить воспроизведение с более высоким качеством звучания	23

Устранение неполадок

Питание не включается/питание выключено	24
Не работает пульт дистанционного управления	25
Нет звука	25
Параметры звука не соответствуют желаемым	26
Звук прерывается или возникает шум	26
Сообщения об ошибках	26

Рекомендации

Я хочу отрегулировать уровень затухания при выключенном звуке

- Уровень затухания может быть задан как -20 дБ, -40 дБ или $-\infty$. (👉 [стр. 18](#))

Я хочу выключить лампы подсветки на обеих сторонах основной панели устройства

- Выключите лампы подсветки. (👉 [стр. 18](#))

Я хочу использовать два или более таких устройств для воспроизведения в высоком качестве

- Используйте стереофонические разъемы для соединения двух усилителей. (👉 [стр. 12](#))
- Используйте разъемы для многоканального воспроизведения. (👉 [стр. 14](#))

Я хочу использовать пульт дистанционного управления данного устройства для управления CD-проигрывателем Marantz

- Нажмите кнопку REMOTE MODE CD на пульте ДУ для переключения пульта ДУ в режим управления CD-проигрывателем. (👉 [стр. 7](#))
- Кроме того, прочтите руководство по эксплуатации CD-проигрывателем.

Я хочу использовать динамики, поддерживающие соединение посредством раздвоенных выводов

- Данное устройство совместимо с соединениями посредством раздвоенных выводов. Наслаждайтесь высококачественным воспроизведением при использовании соединений посредством раздвоенных выводов. (👉 [стр. 9](#))

Я хочу использовать данное устройство в качестве усилителя мощности

- Подключите предварительный усилитель к разъемам POWER AMP IN данного устройства. (👉 [стр. 15](#))

Я хочу отключить некоторые цепи устройства, чтобы обеспечить воспроизведение с более высоким качеством звучания

- Установите пункт меню "PUREST" в состояние "ON". (👉 [стр. 21](#))

Устранение неполадок

В случае возникновения неполадок, прежде всего, проверьте следующее:

1. **Правильно ли выполнены подсоединения?**
2. **Выполняется ли управление устройством в соответствии с руководством пользователя?**
3. **Работает ли остальная аппаратура надлежащим образом?**

Если устройство не работает надлежащим образом, проверьте наличие признаков, приведенных в этом разделе.

Если признаки не соответствуют каким-либо из описанных здесь, обратитесь к своему дилеру, поскольку это может быть связано с неполадкой в данном устройстве. В таком случае, немедленно отсоедините устройство от электросети и обратитесь в магазин, в котором Вы приобрели данное устройство.

Питание не включается/питание выключено

Проявление	Причина / решение	Стр.
Устройство не включается.	<ul style="list-style-type: none"> • Проверьте надежность подсоединения вилки сетевого шнура к розетке электросети. 	<u>16</u>
Устройство автоматически выключается.	<ul style="list-style-type: none"> • Включен Автоматический режим ожидания. Когда проходит приблизительно 30 минут без подачи звука и работы устройства, данное устройство автоматически переключится в режим ожидания. Чтобы отключить автоматический режим ожидания, установите "AUTO STBY" в меню на "OFF". 	<u>21</u>
Питание выключается, и индикатор STANDBY (ОЖИДАНИЕ) мигает красным с интервалом приблизительно 0,5 секунды.	<ul style="list-style-type: none"> • Вследствие повышения температуры устройства произошла активация схемы защиты. Выключите питание, дайте устройству остыть в течение часа и снова включите его. 	<u>27</u>
	<ul style="list-style-type: none"> • Пожалуйста, переставьте данное устройство в место с хорошей вентиляцией. 	—
	<ul style="list-style-type: none"> • Проверьте подсоединения акустической системы. Возможно, произошло соприкосновение сердечников проводов акустического кабеля, либо один из сердечников отсоединился от разъема и касается задней панели данного устройства, что привело к активации схемы защиты. Отключите питание и примите соответствующие меры — например, аккуратно скрутите сердечник провода повторно или проверьте разъем, а затем снова присоедините провода. 	<u>8</u>
	<ul style="list-style-type: none"> • Убавьте громкость и снова включите питание. 	<u>17</u>
	<ul style="list-style-type: none"> • Сбой схемы усилителя данного устройства. Отсоедините шнур питания и свяжитесь с нашим центром по обслуживанию клиентов. 	—

❑ Не работает пульт дистанционного управления

Проявление	Причина / решение	Стр.
Не работает пульт дистанционного управления.	• Батарейки разряжены. Замените батарейки новыми.	<u>2</u>
	• Управляйте пультом ДУ с расстояния не более 7 м от данного устройства и под углом в пределах 30°.	<u>2</u>
	• Устраните любые препятствия между данным устройством и пультом ДУ.	—
	• Вставьте батарейки в правильном направлении, следя за метками ⊕ и ⊖.	<u>2</u>
	• Датчик ДУ устройства засвечен сильным светом (прямой солнечный свет, свет люминесцентной лампы инверторного типа и т. п.). Переставьте устройство в место, в котором датчик ДУ не будет засвечиваться сильным светом.	—
	• При использовании видеоаппаратуры 3D пульт ДУ данного устройства может перестать работать из-за помех, вызванных инфракрасной коммуникацией между устройствами (например, телевизором и 3D-очками). В этом случае отрегулируйте взаимное расположение устройств, использующих 3D, и расстояние между ними, чтобы устранить помехи.	—
	• Нажмите кнопку REMOTE MODE AMP, чтобы переключить пульт дистанционного управления в режим “AMP”.	<u>6</u>

❑ Нет звука

Проявление	Причина / решение	Стр.
В динамиках нет звука.	• Проверьте подсоединения всех устройств.	<u>8</u>
	• Прочно подключите все соединительные кабели.	—
	• Проверьте, не перепутаны ли местами подключения входных и выходных разъемов.	—
	• Проверьте, не повреждены ли кабели.	—
	• Проверьте прочность подключения акустических кабелей. Убедитесь, что не потерян контакт между сердечниками проводов и клеммами динамиков.	<u>8</u>
	• Надежно закрепите разъемы динамиков. Проверьте, не разболтаны ли клеммы динамиков.	<u>8</u>
	• Убедитесь, что выбран правильный источник входного сигнала.	<u>17</u>
	• Регулировка уровня громкости.	<u>17</u>
	• Отмените режим отключения звука.	<u>18</u>
• При подключении наушников звук не будет воспроизводиться через акустическую систему.	<u>4</u>	

❑ Параметры звука не соответствуют желаемым

Проявление	Причина / решение	Стр.
В одном из динамиков нет звука.	• Проверьте прочность подключения акустических кабелей.	<u>8</u>
	• Отрегулируйте баланс левого и правого каналов.	<u>18</u>
Левый и правый каналы стереофонического сигнала поменялись местами.	• Проверьте, подключены ли левый и правый динамики к правильным клеммам динамиков.	<u>8</u>

❑ Звук прерывается или возникает шум

Проявление	Причина / решение	Стр.
При воспроизведении виниловых дисков звук искажен.	• Отрегулируйте давление иглы.	—
	• Проверьте состояние кончика иглы.	—
	• Замените звукосниматель.	—
При воспроизведении записи из динамиков раздается гудение.	• Проверьте правильно ли подключен проигрыватель виниловых дисков.	<u>10</u>
	• Если рядом с проигрывателем расположен телевизор или другая аудио- и видеоаппаратура, эти устройства могут влиять на воспроизводимый звук. Располагайте проигрыватель как можно дальше от телевизора и другой аудио- и видеоаппаратуры.	—
При воспроизведении записи с высокой громкостью из динамиков раздается гудение. (Явление “подвывания”)	• Установите проигрыватель и динамики на максимально возможное расстояние.	<u>10</u>
	• Вибрации от акустических систем передаются на проигрыватель через пол. Для поглощения вибраций акустических систем используйте демпфирующие подкладки.	—

Сообщения об ошибках

При подключении нескольких усилителей через шину F.C.B.S. на дисплее могут отображаться сообщения об ошибках, приведенные в следующей таблице. В этом случае может быть неправильно задан идентификатор или неисправен кабель дистанционного управления. Проверьте числовой идентификатор или кабель дистанционного управления в соответствии с приведенной ниже таблицей. Сведения о настройке идентификатора см. в разделе “Определение идентификаторов на шине F.C.B.S.” (стр. 12).

Индикатор	Значение	Причина / решение
ERROR 02	Несколько усилителей имеют идентификатор 2.	• Назначьте этим усилителям разные идентификаторы.
ERROR 03	Несколько усилителей имеют идентификатор 3.	
ERROR 04	Несколько усилителей имеют идентификатор 4.	
ERROR 11	Усилители с идентификаторами 2 – 4 не могут взаимодействовать с усилителем 1.	• Если усилитель с идентификатором 1 не включен, включите его. • Проверьте, правильно ли подсоединен кабель дистанционного управления.
ERROR 12	Усилитель с идентификатором 1 не может взаимодействовать с усилителями с идентификаторами 2 – 4.	• Если несколько усилителей имеют идентификатор 1, задайте идентификаторы надлежащим образом. • Если усилитель с идентификатором 1 подключен к усилителю с идентификатором 0, задайте идентификаторы надлежащим образом. • Проверьте, правильно ли подсоединен кабель дистанционного управления.

Приложение

Словарь терминов

Картридж ММ/МС

В проигрывателях виниловых дисков используются два типа звукоснимателей – ММ (Moving Magnet) и МС (Moving Coil). При отличии выходных уровней для этих двух типов картриджей настройка предусилителя для проигрывателя, который установлен в данном устройстве, должна быть изменена согласно типу картриджа для вашего проигрывателя. Измените эту настройку в “PHONO” разделе меню настроек. (🔧 стр. 21)

Импеданс акустической системы

Это значение сопротивления переменного тока, выраженное в Ω (Ом).

Чем ниже это значение, тем большей мощности можно достичь.

Схема защиты

Это система предотвращения выхода из строя компонентов блока питания при таких отклонениях, как перегрузка, резкие перепады напряжения или перегрев.

Если в устройстве обнаружена неисправность, индикатор питания мигает красным, и устройство переходит в режим ожидания.

Информация о товарных знаках



Adobe, логотип Adobe и Reader являются товарными знаками Adobe Systems Incorporated в США и/или других странах.

Технические характеристики

• Среднеквадратическое значение выходной мощности (при одновременном включении обоих каналов):	200 Вт x 2 (нагрузка 8 Ω/Ом, 1 кГц, общее искажение высшими гармониками 0,05 %) 400 Вт x 2 (нагрузка 4 Ω/Ом, 1 кГц, общее искажение высшими гармониками 0,1 %)
• Всего гармонических искажений (1 кГц, одновременное включение обоих каналов, 100 Вт, нагрузка 8 Ω/Ом):	0,005 %
• Частотная характеристика (CD, 1 Вт, нагрузка 8 Ω/Ом):	5 Гц – 50 кГц ±3 дБ
• Коэффициент демпфирования (нагрузка 8 Ω/Ом, 20 Гц – 20 кГц):	500
• Входная чувствительность/входной импеданс	
PHONO (MC Low) :	280 мкВ/33 Ω/Ом
PHONO (MC High) :	280 мкВ/133 Ω/Ом
PHONO (MM):	2,6 мВ / 47 кΩ/кОм
BALANCED :	880 мВ / 40 кΩ/кОм
CD/LINE/RECORDER :	440 мВ / 20 кΩ/кОм
POWER AMP :	1,5 В / 20 кΩ/кОм
• Максимально допустимый уровень на входе PHONO (1 кГц)	
MC :	8 mV
MM :	80 mV
• Отклонение RIAA (20 Гц – 20 кГц):	±0,5 дБ
• Сигнал/шум (IHF-A, нагрузка 8 Ω/Ом)	
PHONO (MC) :	76 дБ (вход 0,5 мВ, выход 1 Вт)
PHONO (MM):	88 дБ (вход 5 мВ, выход 1 Вт)
BALANCED :	111 дБ (вход 4 В, номинальная мощность)
CD/LINE/RECORDER :	111 дБ (вход 2 В, номинальная мощность)
• Требуемая мощность:	Переменный ток 230 В, 50/60 Гц
• Потребляемая мощность:	270 W
• Энергопотребление в режиме ожидания :	0,3 Вт

В целях совершенствования продукции технические характеристики и конструкция устройства могут быть изменены без предварительного уведомления.

❑ **Размеры** (Единицы измерения: мм)

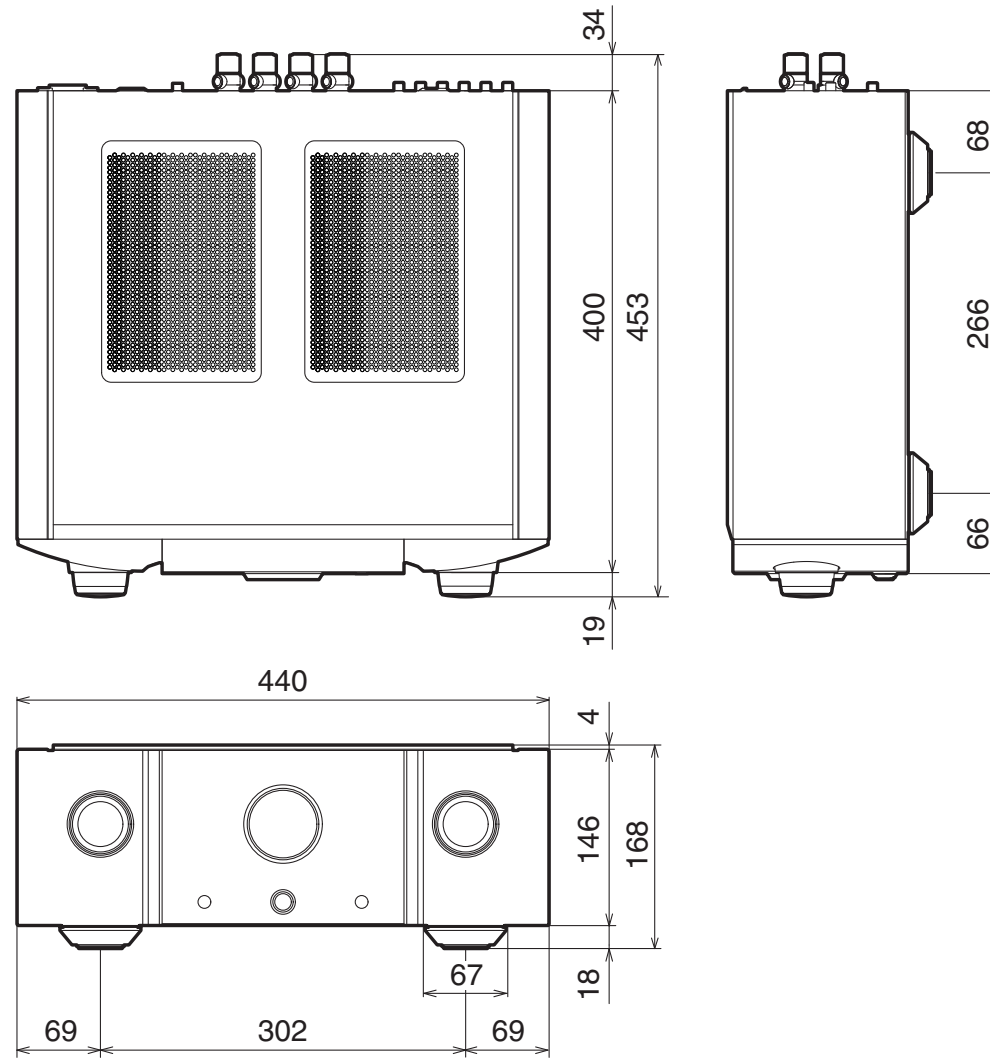

❑ **Вес: 21,3 кг**

Предметный указатель

А		И		С	
Автоматический режим ожидания	21	Источник входного сигнала	17	Сетевой аудиоплеер	10
В		К		Сопротивление акустической системы	27
Выключение звука	18	Карта меню	20	Схема защиты	27
Г		П		Т	
Громкость	17	Передняя панель	4	Тюнер	10
Д		Проигрыватель виниловых дисков	10	У	
Динамики	8	Пульт дистанционного управления	6	Устранение неполадок	24
Дистанционное управление	16	Р		Я	
З		Раздельное подключение частотных полос посредством раздвоенных выводов	9	Яркость дисплея	18
Задняя панель	5	Рекомендации	23	С	
Записывающее устройство	10			CD-проигрыватель	10, 19

www.marantz.com

You can find your nearest authorized distributor or dealer on our website.

marantz[®] is a registered trademark.

35201042700AM

Copyright © 2017 D&M Holdings Inc. All Rights Reserved.