

Quick Start Guide

Uniti Nova PE



FIRST STEPS
WITH UNITI NOVA PE



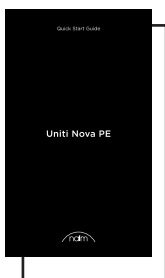
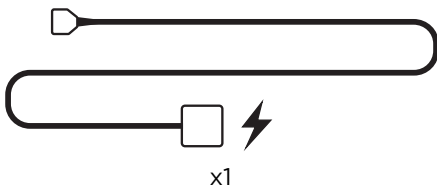
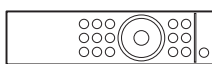
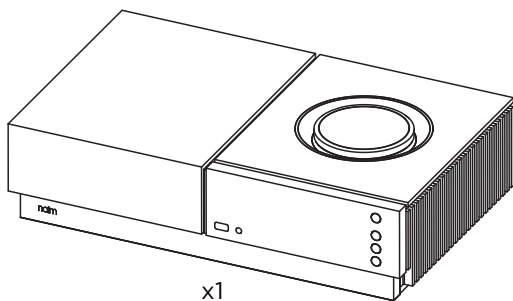

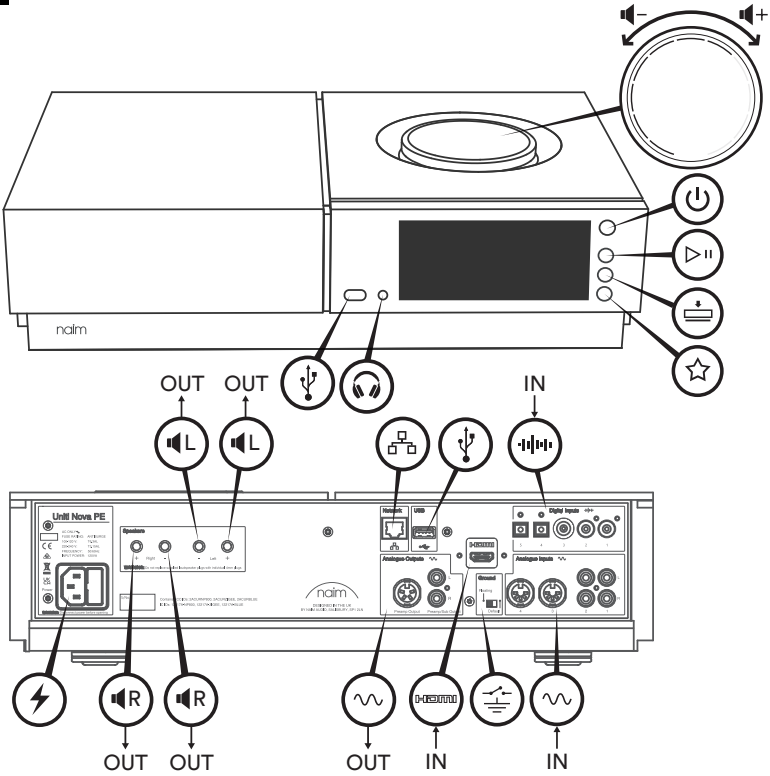

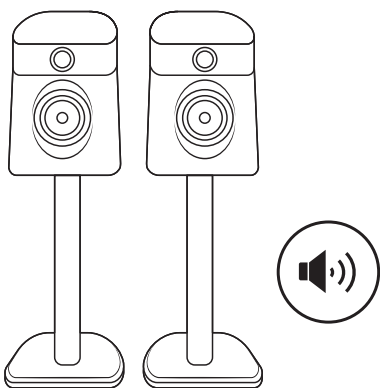

+

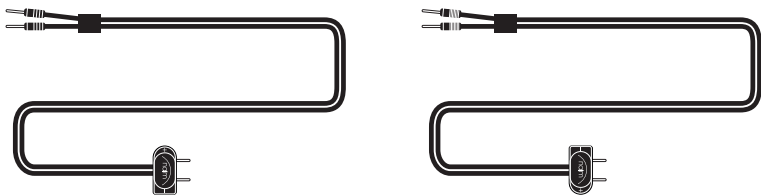

+

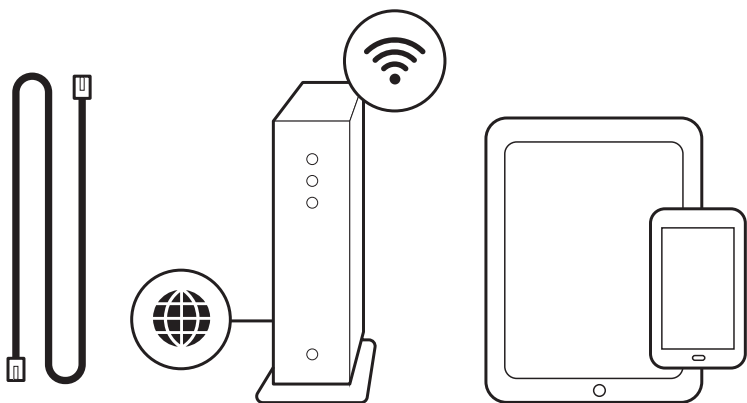

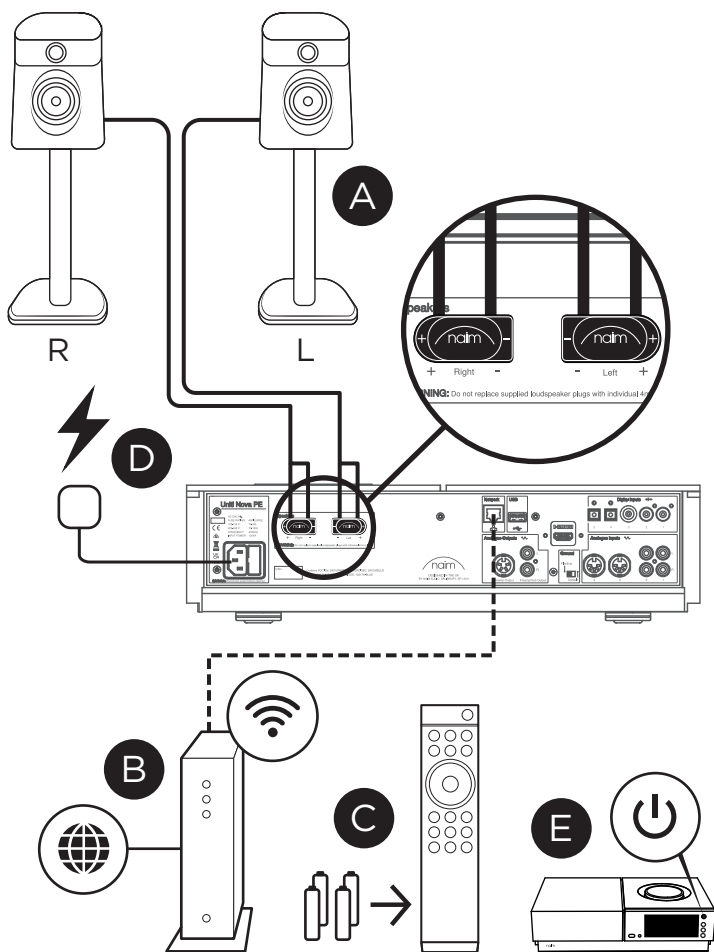

5

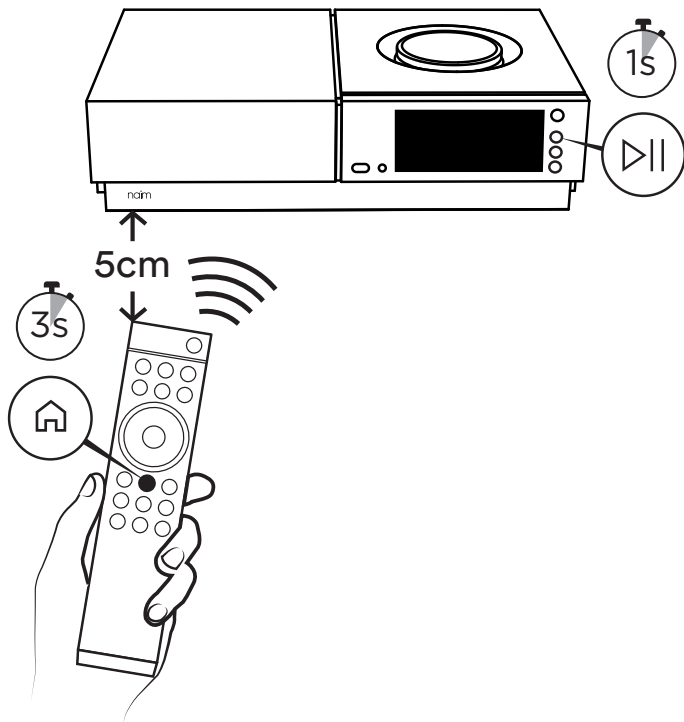

6



A

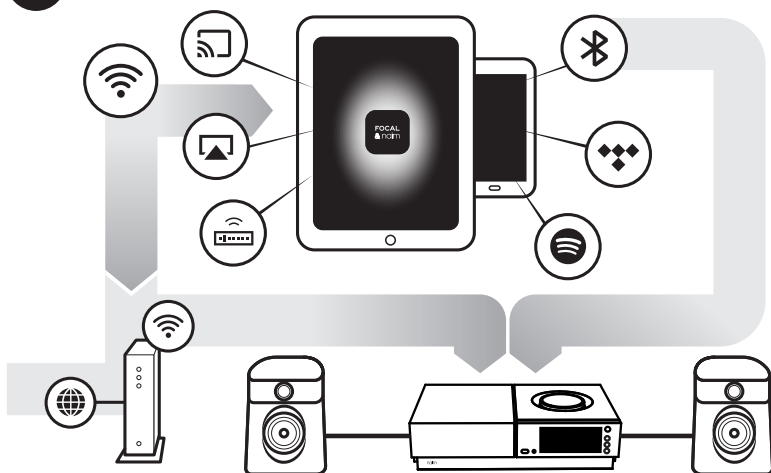

B

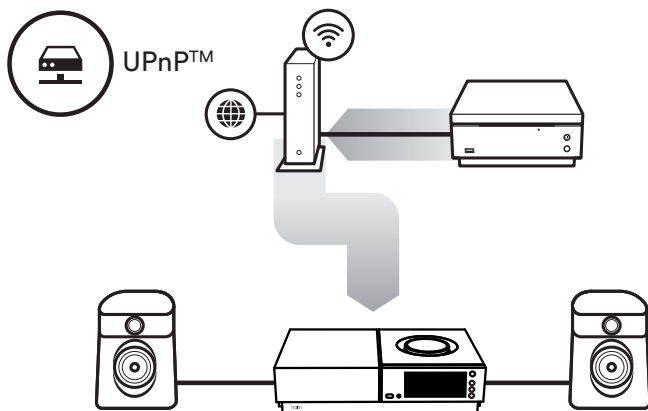

C

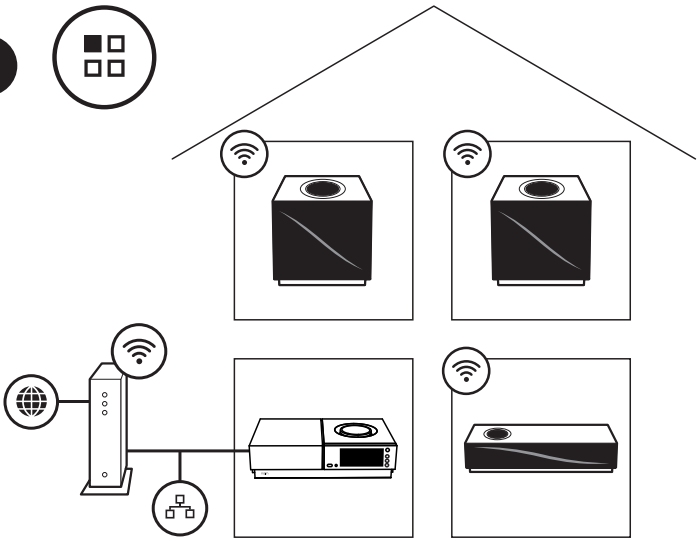

D

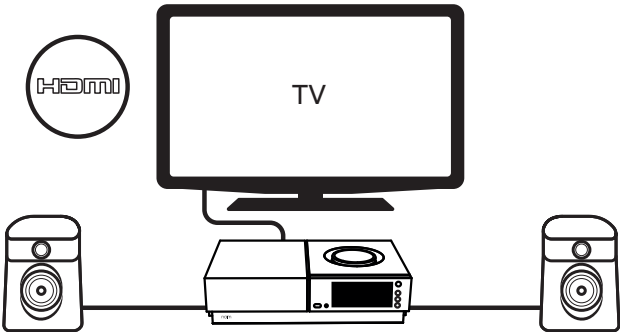

E

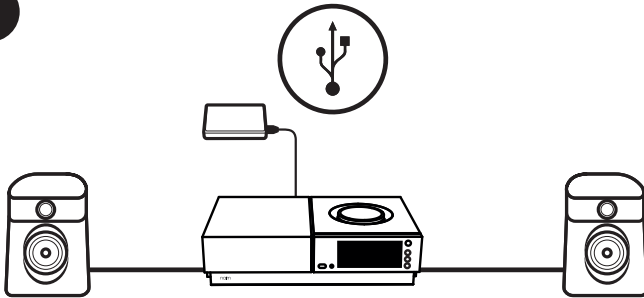

8



www.naimaudio.com/naim-support

support@naimaudio.com

Support helpline:
+44 (0)1722 443405 (UK)
+1 800 663 9352 (USA)
+1 866 271 5689 (CAN)

Uniti Nova® is a registered trademark of Naim Audio Ltd. Registered in the United Kingdom and other countries.



Use of the Works with Apple badge means that an accessory has been designed to work specifically with the technology identified in the badge certified by the developer to meet Apple performance standards.

Apple, App Store, AirPlay, iPad and iPhone are trademarks of Apple Inc., registered in the U.S. and other countries and regions. The trademark "iPhone" is used in Japan with a license from Aiphone K.K.

Chromecast built-in

Stream the entertainment you love from your phone, tablet or laptop to your TV. Chromecast is a trademark of Google Inc.



The Spotify software is subject to third party licenses found here: www.spotify.com/connect/third-party-licenses. The Spotify® word mark and logo are registered trademarks owned by Spotify AB.



The Tidal word mark and logo are registered trademarks owned by Tidal Music AS.



The music player for music lovers. Roon is a registered trademarks owned by Roon Labs, LLC.



The Bluetooth® word mark and logos are registered trademarks owned by Bluetooth SIG, Inc. and any use of such marks by Naim Audio Ltd. is under licence. Other trademarks and trade names are those of their respective owners.



Qualcomm is a trademark of Qualcomm Incorporated, registered in the United States and other countries, used with permission. aptX is a trademark of Qualcomm Technologies International, Ltd., registered in the United States and other countries, used with permission. Qualcomm aptX is a product of Qualcomm Technologies International, Ltd.



The terms HDMI® and HDMI High-Definition Multimedia Interface, and the HDMI Logo are trademarks or registered trademarks of HDMI Licensing LLC in the United States and other countries.



The OCF Logo, UPnP Word Mark and UPnP Logo are trademarks of Open Connectivity Foundation, Inc. in the United States or other countries. *Other names and brands may be claimed as the property of others.



Wi-Fi® logo is a registered trademark of Wi-Fi Alliance.



Gobuz is a trademark of Xandrie SA.



Google Play and the Google Play logo are trademarks of Google LLC.

English

1. What's in the box
1 x Uniti Nova PE
1 x Remote handset
4 x AAA batteries
2 x Speaker plugs
1 x Power lead
1 x Document pack
1 x Cleaning cloth

2. Get to know your system
Uniti Nova PE is a complete music centre, you'll be listening to more music than ever before. These front and back diagrams show the operational features and sockets.

3. Simple setup
You will also need speakers with cables, a router with Wi-Fi which is connected to the internet and a smart phone or tablet. Alternatively, a network cable can be used for a wired connection.

4. Connection and power

- (A) Connect the speakers to the rear of the unit.
- (B) Ensure you have a powered and connected Wi-Fi router within range.
- (C) Insert batteries into the remote
- and (D) connect the power lead to the unit's power socket and to the mains.
- (E) Then switch the unit on by pressing the power button to the right of the unit's display.

5. Pairing the remote
Once your unit is powered and on, you will need to pair the remote. To do this hold the remote close to the unit's display screen. Press the Play/Pause button on the Nova PE for one second before pressing the home button on the remote for three seconds. The remote is now paired to the unit and ready to use.

6. Download Focal & Naim app
Download and install the Focal & Naim app for your iOS or Android device. Launch the Focal & Naim app and follow the setup instructions to configure the product.

7. Playing music
Access all of your music including your favourite streaming services and Internet radio stations, play your stored music from a Naim server (such as a Uniti Core) and be the source for your multiroom system. Uniti Nova PE also includes digital, analogue, HDMI and local storage connections so you can connect your external sources.

(A) Online streaming services
(B) Streaming from a music server
(C) Music server for multiroom streaming
(D) Playing from HDMI source
(E) Playing from USB source

8. Further help and FAQs
Visit the Naim website for further support.
www.naimaudio.com/naim-support

Français

1. Liste des éléments fournis
1 x Uniti Nova PE
1 x télécommande

4 x piles AAA
2 x fiches de haut-parleur
1 x câble d'alimentation
1 x documentation
1 x chiffon nettoyant

2. Faites connaissance avec votre système
Uniti Nova PE qui est un lecteur tout-en-un, avec lequel vous écouterez plus de musique que jamais auparavant.
Ces schémas de l'avant et de l'arrière présentent les caractéristiques opérationnelles et les connecteurs.

3. Une configuration simple
Vous aurez également besoin d'enceintes avec des câbles, d'un routeur avec Wi-Fi connecté à Internet et d'un smartphone ou d'une tablette. En option, il est possible d'utiliser un câble réseau pour établir une connexion filaire.

4. Connexion et alimentation

- (A) Brancher les enceintes à l'arrière de l'appareil.
- (B) Vérifier que vous avez bien allumé et connecté un routeur Wi-Fi à portée.
- (C) Insérer les piles dans la télécommande
- (D) Brancher le câble d'alimentation sur la prise d'alimentation de l'appareil et sur le secteur.
- (E) Ensuite, allumer l'appareil en appuyant sur le bouton de mise en marche à droite de l'écran de l'appareil.

5. Appairage de la télécommande
Une fois votre appareil branché et allumé, vous devez appairer la télécommande. Pour cela, tenir la télécommande à proximité de l'écran de l'appareil et appuyer sur le bouton d'accueil de la télécommande pendant 3 secondes. La télécommande est à présent appairée avec l'appareil et prête à être utilisée.

6. Téléchargement de l'application
Focal & Naim
Télécharger et installer l'application Focal & Naim pour votre appareil iOS ou Android. Lancer l'application Focal & Naim et suivre les instructions pour configurer le produit.

7. Lecture de musique
Accéder à toute votre musique, y compris vos stations radio Internet et vos services de streaming préférés, lire votre musique enregistrée sur un serveur Naim (tel que l'Uniti Core) et soyez à la source de votre système multi pièces. Uniti Nova PE comprend aussi des connexions numériques, analogiques, HDMI et de stockage interne pour pouvoir raccorder vos sources externes.

(A) Services de streaming en ligne
(B) Streaming depuis un serveur de musique
(C) Serveur de musique pour un streaming multi pièces.
(D) Lecture depuis une source HDMI
(E) Lecture depuis une source USB

8. Autres conseils et FAQ
Pour en découvrir plus, visiter le site Web de Naim.
www.naimaudio.com/naim-support

Deutsch

1. Kartoninhalt

- 1 x Uniti Nova PE
- 1 x Fernbedienung
- 4 x AAA Batterien
- 2 x Lautsprecheranschlüsse
- 1 x Netzkabel
- 1 x Gebrauchsanleitung
- 1 x Reinigungstuch

2. Mehr über Ihr System

Uniti Nova PE ist ein komplettes Musiksysteem, mit dem Sie mehr Musik hören als je zuvor. Die Diagramme auf der Vorder- und Rückseite zeigen die Bedienelemente und Anschlüsse.

3. Einfache Einrichtung

Sie benötigen außerdem Lautsprecher mit Kabeln, einen Router mit Wi-Fi-Verbindung sowie ein Smartphone oder Tablet. Als Alternative kann auch ein Netzkabel für eine drahtgebundene Verbindung verwendet werden.

4. Anschluss und Stromversorgung

- (A) Schließen Sie die Lautsprecher an der Rückseite des Geräts an.
- (B) Vergewissern Sie sich, dass sich ein aktiver und angeschlossener Wi-Fi-Router in Reichweite befindet.
- (C) Legen Sie die Batterien in die Fernbedienung ein
- und (D) schließen Sie das Netzkabel an die Steckdose des Geräts und an das Stromnetz an.
- (D) Schalten Sie dann das Gerät ein, indem Sie den Netzschalter rechts neben dem Display des Geräts drücken.

5. Koppeln der Fernbedienung

Sobald Ihr Gerät eingeschaltet ist, müssen Sie die Fernbedienung koppeln. Halten Sie dazu die Fernbedienung in die Nähe des Bildschirms des Geräts. Drücken Sie die Play/Pause-Taste am Nova PE eine Sekunde lang, bevor Sie die Home-Taste auf der Fernbedienung drei Sekunden lang drücken. Die Fernbedienung ist nun mit dem Gerät gekoppelt und einsatzbereit.

6. Download der Focal & Naim-App

Laden Sie die Focal & Naim-App für Ihr iOS- oder Android-Gerät herunter und installieren Sie sie. Starten Sie die Focal & Naim-App und folgen Sie den Einrichtungsanweisungen, um das Produkt zu konfigurieren.

7. Musik abspielen

Nun können Sie auf Ihre gesamte Musik und bevorzugten Streaming-Dienste sowie Internet-Radiosender zugreifen, Ihre gespeicherte Musik von einem Naim-Server (z. B. von einem Uniti Core) abspielen und Ihr Multiroom-System als Quelle nutzen. Das Uniti Nova PE verfügt außerdem über digitale, analoge, HDMI- und lokale Speicheranschlüsse, damit Sie Ihre externen Quellen anschließen können.

- (A) Online-Streaming-Dienste
- (B) Streaming von einem Musikserver
- (C) Musikserver für Multiroom-Streaming
- (D) Wiedergabe von einer HDMI-Quelle
- (E) Wiedergabe von einer USB-Quelle

8. Weitere Hilfe und FAQs

Besuchen Sie die Naim-Website, um weitere Unterstützung zu erhalten.
www.naimaudio.com/naim-support

Nederlands

1. Wat is meegeleverd?

- 1 x Uniti Nova PE
- 1 x afstandsbediening
- 4 x AAA batterijen
- 2 x luidsprekerstekkers
- 1 x stroomkabel
- 1 x documentenpakket
- 1 x reinigingsdoek

2. Kennismaking met het systeem

Uniti Nova PE is een compleet muziekcentrum, om naar meer muziek te luisteren dan ooit tevoren. Deze diagrammen geven een overzicht van de bedieningselementen en in- en uitgangen aan de voor- en achterkant.

3. Eenvoudige installatie

U hebt ook luidsprekers met kabels nodig, een wifi-router met internetverbinding en een smartphone of tablet. Voor een bedrade verbinding kan een netwerkkabel worden gebruikt.

4. Aansluiten en aanzetten

- (A) Sluit de luidsprekers aan op de achterkant van de eenheid.
- (B) Zorg dat er een wifi-router, op de netvoeding en het internet aangesloten, binnen bereik staat.
- (C) Plaats de batterijen in de afstandsbediening
- en (D) sluit de voedingskabel eerst aan op de voedingsingang van het apparaat en dan op de netvoeding.
- (E) Schakel de eenheid vervolgens in door de aan/uit-knop aan de rechterkant van het display in te drukken.

5. De afstandsbediening koppelen

Wanneer de eenheid is ingeschakeld, moet u de afstandsbediening koppelen. Houd hiervoor de afstandsbediening dichtbij het display. Houd de knop Play/Pause op de Nova PE één seconde ingedrukt en houdt vervolgens de Home-knop drie seconden ingedrukt. De afstandsbediening is nu aan het apparaat gekoppeld en klaar voor gebruik.

6. Focal- en Naim-app downloaden

Download en installeer de Focal- en Naim-app voor uw iOS- of Android-apparaat. Start de Focal- en Naim-app op en volg de instructies om het apparaat te configureren.

7. Muziek afspelen

U hebt toegang tot al uw muziek, inclusief uw favoriete streamingdiensten en internetradiozenders, speel de muziek af die u hebt opgeslagen op een Naim-server (zoals een Uniti Core) of gebruik de streamer als muziekserver voor meerdere ruimten. De Uniti Nova PE heeft ook digitale, analoge en HDMI-aansluitingen en aansluiting voor lokale opslag, zodat er ook externe bronnen op kunnen worden aangesloten.

- (A) Online streamingdiensten
- (B) Streaming vanaf een muziekserver
- (C) Muziekserver voor multiroom streaming
- (D) Muziek afspelen van HDMI-bron
- (E) Muziek afspelen van USB-bron

8. Verdere hulp en veelgestelde vragen
Raadpleeg de website van Naim voor meer informatie.
www.naimaudio.com/naim-support

Español

1. Contenido de la caja

- 1 x Uniti Nova PE
- 1 x mando a distancia
- 4 x pilas AAA
- 2 x conectores de altavoz
- 1 x cable de alimentación
- 1 x paquete de documentación
- 1 x paño de limpieza

2. Presentación de su equipo

El Uniti Nova PE es un centro musical completo en el que podrá escuchar más música que nunca antes. Estos diagramas frontal y trasero muestran sus funciones y sus conexiones.

3. Configuración simple

También necesitará altavoces con cables, un router wifi conectado a internet y un teléfono inteligente o tableta. Otra posibilidad es utilizar un cable de red para una conexión por cable.

4. Conexión y encendido

- (A) Conecte los altavoces a la parte trasera de la unidad.
- (B) Asegúrese de disponer de un router wifi encendido y conectado al alcance.
- (C) Introduzca las pilas en el mando a distancia.
- (D) Conecte el cable de alimentación a la entrada de la unidad y a la toma de corriente.
- (E) Por último, encienda la unidad pulsando el botón de encendido a la derecha de la pantalla.

5. Emparejamiento del mando

Cuando su unidad esté enchufada y encendida, deberá emparejar el mando. Para ello, mantenga el mando cerca de la pantalla de la unidad. Pulse el botón Play/Pause del Nova PE durante un segundo y después pulse el botón Home del mando durante tres segundos. El mando estará ahora emparejado con la unidad y listo para utilizarse.

6. Descargue la aplicación Focal & Naim
Descargue e instale la aplicación Focal & Naim en su dispositivo iOS o Android.
Lance la aplicación Focal & Naim y siga las instrucciones de instalación para configurar el equipo.

7. Escuchar música

Acceda a toda su música y sus servicios de streaming y emisoras de radio por internet favoritos, reproduzca su música almacenada desde un servidor Naim (como un Unit Core) y sea la fuente de su sistema multiroom. El Uniti Nova PE también cuenta con conexiones digitales, analógicas, HDMI y

de almacenamiento para conectar sus fuentes externas.

- (A) Servicios de streaming en línea
- (B) Streaming desde servidores musicales
- (C) Servidor musical para sistemas multiroom
- (D) Reproducción desde fuentes HDMI
- (E) Reproducción desde fuentes USB

8. Ayuda adicional y preguntas frecuentes
Si necesita ayuda adicional, visite el sitio web de Naim.

www.naimaudio.com/naim-support

Italiano

1. Contenuto della confezione

- 1 x Uniti Nova PE
- 1 x telecomando manuale
- 4 x pile AAA
- 2 x connettori per altoparlante
- 1 x cavo di alimentazione
- 1 x pacchetto documenti
- 1 x panno per la pulizia

2. Conoscere il sistema

Uniti Nova PE è un centro musicale completo che non farà che intensificare la frequenza dei vostri ascolti musicali. Le immagini, anteriori e posteriori, mostrano le funzionalità operative e le diverse prese dell'unità.

3. Semplice da configurare

Servono anche degli amplificatori muniti di cavi, un router wi-fi connesso a Internet e uno smartphone o un tablet. In alternativa, è possibile utilizzare un cavo di rete per una connessione cablata.

4. Collegamenti e alimentazione

- (A) Collegare gli altoparlanti sul lato posteriore del dispositivo.
- (B) Assicurarsi di avere alimentato e collegato il router wi-fi, a un range raggiungibile.
- (C) Inserire le pile nel telecomando,
- (D) collegare il cavo di alimentazione alla presa di alimentazione del dispositivo, e quindi alla corrente di rete.
- (E) Accendere il dispositivo premendo il pulsante di accensione a destra del display.

5. Accoppiamento del telecomando

Una volta alimentato e acceso il dispositivo, sarà indispensabile accoppiare il telecomando. Per farlo, tenere il telecomando vicino allo schermo del display del dispositivo. Premere il pulsante Play/Pause sul Nova PE per un secondo, prima di premere il pulsante Home del telecomando per tre secondi. Ora, il telecomando è abbinato all'unità e pronto all'uso.

6. Download dell'app Focal & Naim

Scaricare e installare l'app Focal & Naim sul proprio dispositivo iOS o Android. Lanciare l'app e seguire le istruzioni di configurazione per impostare il prodotto.

7. Riproduzione musicale

Accedete a tutta la vostra musica, incluse le vostre stazioni radio e i servizi di streaming preferiti;
riprodurrete la musica salvata su un server Naim (come un Unit Core) e impostate l'apparecchio come sorgente del vostro

sistema multiroom. Uniti Nova PE è dotato anche di altre connessioni: digitale, analogica, HDMI e di archiviazione locale, per collegare sorgenti esterne.

- (A) Servizi streaming online
- (B) Streaming da un server musicale
- (C) Server musicale da streaming multiroom
- (D) Riproduzione da una sorgente HDMI
- (E) Riproduzione da una sorgente USB

8. Ulteriore assistenza e domande frequenti
Visitate il sito di Naim per ulteriore supporto.
www.naimaudio.com/naim-support

Português

1. Conteúdo da caixa

- 1 x Uniti Nova PE
- 1 x controlo remoto
- 4 x pilhas AAA
- 2 x fichas para altifalantes
- 1 x cabo de alimentação
- 1 x conjunto de documentos
- 1 x pano de limpeza

2. Fique a conhecer o seu sistema

A Uniti Nova PE é um centro de música completo, vai poder ouvir mais música do que nunca. Estas imagens das partes dianteira e traseira apresentam as funcionalidades e entradas.

3. Configuração simples

Irá também necessitar de colunas com cabos, um router com ligação Wi-Fi à Internet e de um smartphone ou tablet. Em alternativa, é possível utilizar um cabo de rede para uma ligação com fios.

4. Ligação e alimentação

- (A) Ligue as colunas ao painel traseiro da unidade.
- (B) Certifique-se de que tem um router com Wi-Fi ligado dentro do alcance.
- (C) Introduza as pilhas no controlo remoto
- e (D) ligue o cabo de alimentação à entrada da unidade e à tomada de parede.
- (E) Ligue depois a unidade premindo o botão de alimentação do lado direito do visor da unidade.

5. Emparelhar o controlo remoto

Depois de ligar a unidade, será necessário emparelhar o controlo remoto. Para tal, mantenha o controlo remoto perto do visor da unidade. Prima o botão de reprodução/pausa na Nova PE durante um segundo antes de premir o botão de início no controlo remoto durante três segundos. O controlo remoto está agora emparelhado com a unidade e pronto para ser utilizado.

6. Transferir a aplicação Focal & Naim

Transfira e instale a aplicação Focal & Naim no seu dispositivo iOS ou Android. Inicie a aplicação Focal & Naim e siga as instruções de configuração para configurar o produto.

7. Reproduzir música

Aceda a toda a sua música incluindo os seus serviços de transmissão e estações de rádio na Internet favoritos, reproduza a música que tem armazenada a partir de um servidor Naim (como um Uniti Core) e garanta a fonte

de todo o seu sistema Multiroom. A Uniti Nova PE também inclui ligações digitais, analógicas, HDMI e de armazenamento local para que possa ligar as suas fontes externas.

- (A) Serviços de transmissão online
- (B) Transmissão a partir de um servidor de música
- (C) Servidor de música para transmissão Multiroom
- (D) Reprodução a partir de uma fonte HDMI
- (E) Reprodução a partir de uma fonte USB

8. Apoio adicional e perguntas frequentes
Visite o website da Naim para obter mais apoio.

Polski

1. Zawartość opakowania

- 1 x Uniti Nova PE
- 1 x pilot
- 4 x baterie AAA
- 2 x wtyki głośnikowe
- 1 x przewód zasilania
- 1 x pakiet dokumentacji
- 1 x ściereczka do czyszczenia

2. Prezentacja systemu

Potrzebne będą również głośniki muzyczne, które pozwolą słuchać muzyki lepiej niż kiedykolwiek wcześniej. Schematy przodu i tyłu systemu prezentują jego funkcje i gniazda.

3. Prosta konfiguracja

Potrzebne będą również głośniki z przewodami, router z Wi-Fi podłączony do Internetu oraz smartfon lub tablet. Alternatywnie można skorzystać z przewodowego połączenia z siecią.

4. Podłączenie i zasilanie

- (A) Podłączyć głośniki do tylnej części jednostki.
- (B) Sprawdzić, czy w zasięgu znajduje się podłączony do zasilania i do Internetu router Wi-Fi.
- (C) Włożyć baterie do pilota
- oraz (D) podłączyć przewód zasilania do gniazda zasilania jednostki i do sieci.
- (E) Następnie włączyć jednostkę, wciskając przycisk zasilania po prawej stronie wyświetlacza.

5. Parowanie pilota

Po podłączeniu jednostki do zasilania i jej włączeniu należy sparować ją z pilotem. W tym celu należy zbliżyć pilot do wyświetlacza jednostki.

Wcisnąć przycisk Play/Pause na jednostce Nova PE na jedną sekundę, a następnie wcisnąć przycisk Home na pilocie na trzy sekundy. Po wykonaniu tej czynności pilot jest sparowany z urządzeniem i gotowy do użytku.

6. Pobranie aplikacji Focal & Naim

Pobrać i zainstalować aplikację Focal & Naim na urządzenie z systemem iOS lub Android. Uruchomić aplikację Focal & Naim i postępować zgodnie z instrukcjami w celu skonfigurowania produktu.

7. Odtwarzanie muzyki

Dostęp do wszystkich utworów w ulubionych

serwisach streamingowych i internetowych stacjach radiowych, odtwarzanie muzyki przechowywanej na serwerze Naim (na przykład Uniti Core) i źródło dla systemu multiroom. Uniti Nova PE obejmuje również połączenia cyfrowe, analogowe, HDMI i z dyskiem lokalnym, co umożliwi połączenie ze źródłami zewnętrznymi.

- (A) Serwisy streamingowe online
- (B) Streaming z serwera z muzyką
- (C) Serwer z muzyką do streamingu przez system multiroom
- (D) Odtwarzanie ze źródła HDMI
- (D) Odtwarzanie ze źródła USB

8. Pomoc i FAQ

Dalsze wskazówki można uzyskać na stronie internetowej Naim.

www.naimaudio.com/naim-support

Русский

1. Что входит в комплект?

- 1 x Uniti Nova PE
- 1 x пульт дистанционного управления
- 4 x аккумулятора AAA
- 2 x штеткера для громкоговорителей
- 1 x силовой кабель
- 1 x комплект документации
- 1 x ткань для очистки

2. Знакомство с системой

Uniti Nova PE — это музыкальный сервер «все в одном», с которым вы полюбите музыку еще больше. Рабочие функции и разъемы показаны на рисунках передней и задней панелей.

3. Простая настройка

Вам также потребуются динамики с кабелем, маршрутизатор с Wi-Fi, подключенный к Интернету и смартфон или планшет. Или же возможно использование сетевого кабеля для проводного подключения.

4. Подключение и питание

- (A) Подключите динамики к задней панели устройства.
- (B) Проверьте, чтобы маршрутизатор Wi-Fi был правильно подключен и к нему подавалось питание.
- (C) Вставьте аккумуляторы в пульт дистанционного управления.
- (D) Затем подключите силовой кабель (B) к разъему питания устройства и подсоедините к электросети.
- (E) После этого включите устройство, нажав кнопку питания справа от дисплея.

5. Соприжение с пультом

После подключения питания и включения устройства необходимо выполнить сопряжение с пультом. Для этого поднесите пульт дистанционного управления к дисплею устройства. Нажмите на кнопку Play/Pause («Воспроизведение/пауза») и удерживайте в течение секунды, после чего нажмите и удерживайте в течение трех секунд кнопку возврата в главное меню. Теперь пульт сопряжен с устройством и готов к использованию.

6. Загрузка приложения Focal & Naim

Загрузите и установите приложение Focal & Naim на вашем устройстве с операционной системой iOS или Android. Запустите приложение Focal & Naim и следуйте инструкциям по настройке

устройства.

7. Воспроизведение музыки

Устройство позволяет проигрывать музыку с любых носителей, включая сервисы потокового вещания и интернет-радиостанции, а также воспроизводить записи, сохраненные на сервере Naim (например, Uniti Core). Устройство также может использоваться в качестве источника звука многозонной системы. Uniti Nova PE поддерживает подключение внешних цифровых, аналоговых и HDMI-источников, а также локальных накопителей.

- (A) Онлайн-сервисы потокового вещания.
- (B) Потоковое вещание с музыкального сервера.
- (C) Музыкальный сервер для многозонного потокового вещания.
- (D) Воспроизведение звука с HDMI-источника.
- (E) Воспроизведение звука с USB-накопителя.

8. Дополнительная информация и часто задаваемые вопросы. Если вам необходима дополнительная помощь, посетите веб-сайт Naim. www.naimaudio.com/naim-support

中文

1. 箱内物品

- 1 Uniti Nova PE 主机
- 1 遥控器
- 4 AAA 电池
- 2 扬声器插头
- 1 电源线
- 1 文件包
- 1 清洁布

2. 认识本系统

Uniti Nova PE 是一套完整的音乐中心，让您比之前更爱听音乐。本册的前面和背面示意图展示操作功能和插孔。

3. 简便设置

您还需要配备线缆的扬声器、带有 Wi-Fi 功能用于连接到网络的路由器以及一台智能手机或平板电脑。您也可以使用网线进行有线连接。

4. 连接与供电

- (A) 将扬声器连接到设备背面。
- (B) 确保拥有通电、联网且可连接的 Wi-Fi 路由器。
- (C) 将电池装入遥控器
- 并且 (D) 将电源线接入设备的电源插座和电源。
- (E) 然后按设备显示屏右侧的电源按钮开启设备。

5. 遥控器配对

一旦装置通电和开启，您就需要配对遥控器。要进行配对，请将遥控器靠近设备的显示屏。按 Nova PE 上的播放/暂停按钮一秒种，然后按住遥控器上的主页按钮 3 秒钟。遥控器现已与装置建立配对并可立即使用。

6. 下载 Focal & Naim 应用程序

在您的 iOS 或安卓设备上下载并安装 Focal & Naim 应用程序。打开 Focal & Naim 应用程序并按照设置说明配置产品。

7. 播放音乐

访问您的所有音乐，包括您最喜爱的流媒体服务和网络广播电台，从 Naim 服务器（例如 Uniti Core）播放您存储的音乐，并成为多房间系统的来源。Uniti Nova PE 还具有数字、模拟、HDMI 和本地存储连接，因此您可以连接外部资源。

- (A) 在线流媒体服务
- (B) 来自音乐服务器的流媒体
- (C) 多房间流媒体音乐服务器

- (D) 从HDMI源播放
- (E) 从USB源播放

8.更多帮助和常见问题解答
请访问Naim网站获得更多支持。
www.naimaudio.com/naim-support

繁體中文

- 1. 包裝內的物品
- 1 部 Uniti Nova PE
- 1 個遙控器
- 4 枚 AAA 電池
- 2 個揚聲器插頭
- 1 條電源線
- 1 個文件包
- 1 塊清潔布

2. 了解本系統
Uniti Nova PE 是一部多功能音樂中心，可為您帶來前所未有的豐富音響體驗。這些前方及後方圖解顯示出各種運作功能和插口位。

3. 簡單設置
您還需要纜線的揚聲器、帶 Wi-Fi 功能並連接至互聯網的路由器，以及智能手機或平板電腦。或者，您亦可使用網絡線來建立有線連接。

- 4. 連接與電源
 - (A) 連接揚聲器至裝置後方。
 - (B) 確保範圍內有一部運作中並已連接的 Wi-Fi 路由器。
 - (C) 將電池安裝進遙控器
 - 並且 (D) 將電源線連接到裝置的電源插座，然後連接到主電源。
 - (E) 然後按下裝置螢幕右方的電源按鈕，開啟裝置。
- 5. 遙控器配對
開啟裝置後，您需要配對遙控器。做法是把遙控器放在裝置顯示屏的附近，按下 Nova PE 上的播放/暫停按鈕一秒，然後按下遙控器上的主目錄按鈕 3 秒。遙控器現在已與設備配對並可以使用。

6. 下載 Focal & Naim 應用程式
在您的 iOS 或 Android 裝置上，下載並安裝 Focal & Naim 應用程式。啟動 Focal & Naim 應用程式，並按照設置指示配置產品。

- 7. 播放音樂
存取您的所有音樂，包括您最喜愛的串流媒體服務和網路廣播電台，從 Naim 伺服器（例如 Uniti Core）播放您儲存的音樂，並成為您的多空間控制系統音源。Uniti Nova PE 還包括數碼、類比、HDMI 以及本機儲存連接，因此您可以連接外部音源。
 - (A) 網上串流服務
 - (B) 從音樂伺服器串流
 - (C) 用於多房間串流的音樂伺服器
 - (D) 從 HDMI 音源播放
 - (E) 從 USB 音源播放

8.更多協助和常見問答
如需更多協助，請瀏覽 Naim 網站。
www.naimaudio.com/naim-support

한국어

- 1. 제품 구성
Uniti Nova PE 1개
리모컨 1개
AAA 배터리 4개
스피커 플러그 2개
전원 케이블 1개

- 문서 팩 1개
청소용 천 1개

2. 제품 알아보기
Uniti Nova PE는 완벽한 뮤직 센터입니다. 그 어느 때보다 더 많은 음악을 들을 수 있습니다. 여기 있는 제품 앞면과 뒷면 도해에는 작동 기능과 소켓이 표시되어 있습니다.

3. 간단한 셋업
헤드폰과 케이블, 인터넷에 연결된 Wi-Fi 라우터, 그리고 스마트폰이나 태블릿도 필요합니다. 또는 유선 연결을 위해 네트워크 케이블을 사용할 수 있습니다.

- 4. 연결 및 전원 켜기
 - (A) 스피커를 장치 뒷면에 연결합니다.
 - (B) 전원을 켜고 연결된 Wi-Fi 라우터가 무선 연결 범위 내에 있어야 합니다.
 - (C) 배터리를 리모컨에 삽입합니다
 - (D) 전원 케이블을 장치의 전원 소켓 및 주전원에 연결합니다.
 - (E) 그런 다음 기기 표시창 오른쪽의 전원 버튼을 눌러 기기 전원을 켭니다.

5. 리모컨 페어링
장치의 전원이 켜지면 리모컨을 페어링합니다. 먼저 리모컨을 장치의 표시창 화면 가까이로 가져갑니다. Nova PE에 있는 Play/Pause(재생/일시정지) 버튼을 1초 동안 눌렀다가, 리모컨에 있는 홈 버튼을 3초 동안 누릅니다. 이제 리모컨이 기기에 페어링되었으며 바로 사용할 수 있습니다.

6. Focal & Naim 앱 다운로드
iOS 또는 안드로이드 기기에 Focal & Naim 앱을 다운로드하고 설치합니다. Focal & Naim 앱을 시작하고 설명에 따라 제품을 구성합니다.

- 7. 음악 재생
즐거 찾는 스트리밍 서비스와 인터넷 라디오 방송국 등 모든 음악을 이용하고, Naim 서버(Uniti Core 등)에서 저장된 음악을 재생하고, 멀티룸 시스템에 음원을 공급할 수 있습니다. Uniti Nova PE에는 디지털, 아날로그, HDMI 및 로컬 스토리지 연결도 포함되어 있어, 외부 소스에 연결할 수 있습니다.
 - (A) 온라인 스트리밍 서비스
 - (B) 음악 서버로부터의 스트리밍
 - (C) 멀티룸 스트리밍을 위한 음악 서버
 - (D) HDMI 소스로부터의 재생
 - (E) USB 소스로부터의 재생

8. 추가 도움말 및 자주 묻는 질문(FAQ) 추가
지원은 Naim 웹사이트를 방문하세요.
www.naimaudio.com/naim-support

ภาษาไทย

- 1. มีอะไรอยู่ในกล่องบ้าง
1 x Uniti Nova PE
1 x รีโมทคอนโทรล
4 x ถ่าน AAA
2 x ปลั๊กลำโพง
1 x สายไฟ
1 x ชุดเอกสาร
1 x ผ้าทำความสะอาด

2. ทำความรู้จักกับระบบของคุณ
Uniti Nova PE เป็นศูนย์ดนตรีที่สมบูรณ์แบบ คุณจะได้ฟังเพลงมากกว่าที่เคย โดยออกแบบด้านหน้าและด้านหลัง เหล่านี้แสดงคุณสมบัติการทำงานและช่องสัญญาณ

3. ติดตั้งง่าย
คุณจำเป็นต้องมีลำโพงพร้อมสาย เราเตอร์พร้อม Wi-Fi ที่เชื่อมต่อกับอินเทอร์เน็ต และสวิตช์ไฟหรือแท็บเล็ต

หรือสามารถใส่สายเคเบิลสำหรับการเชื่อมต่อแบบมีสายได้

4. การเชื่อมต่อและพลังงาน

- (A) เชื่อมต่อลำโพงเข้ากับด้านหลังของตัวเครื่อง
- (B) ตรวจสอบให้แน่ใจว่าคุณมีเราเตอร์ Wi-Fi ที่มีกระแสไฟและเชื่อมต่ออยู่ในช่วงสัญญาณ
- (C) ใส่ถ่านในรีโมทคอนโทรล
- และ (D) ต่อสายไฟเข้ากับเต้าเสียบไฟของเครื่องและแหล่งจ่ายไฟหลัก
- (E) จากนั้นเปิดเครื่องโดยกดปุ่มเปิด/ปิดที่ด้านขวาของจอแสดงผลของเครื่อง

5. การจับคู่กับรีโมทคอนโทรล

เมื่อเสียบปลั๊กและเปิดเครื่องแล้ว คุณจะต้องจับคู่กับรีโมทคอนโทรล คือรีโมทคอนโทรลไวไกลกับหน้าจอแสดงผลของเครื่อง กดปุ่ม เล่น/หยุดชั่วคราว บน Nova PE หนึ่งวินาทีก่อนที่จะกดปุ่มโฮมบนรีโมทเป็นเวลาสามวินาทีรีโมทจับคู่กับรีโมทมีและพร้อมใช้งานแล้วในตอนนี้

6. ดาวน์โหลดแอป Focal & Naim

ดาวน์โหลดและติดตั้งแอป Focal & Naim สำหรับอุปกรณ์ iOS หรือ Android ของคุณ เปิดแอป Focal & Naim และทำตามคำสั่งการตั้งค่าเพื่อกำหนดค่าผลิตภัณฑ์

7. การเล่นดนตรี

เข้าถึงเพลงทั้งหมดของคุณ รวมถึงบริการสตรีมและอินเทอร์เน็ตที่คุณชื่นชอบ
สถานีวิทยุ เล่นเพลงที่เก็บไว้จากเซิร์ฟเวอร์ Naim (เช่น Uniti Core) และเป็นแหล่งสัญญาณสำหรับระบบ Multi-room ของคุณ Uniti Nova PE ยังประกอบไปด้วยการเชื่อมต่อแบบดิจิทัล, อะนาล็อก, HDMI และที่เก็บข้อมูลภายในเครื่องเพื่อให้คุณสามารถเชื่อมต่อกับแหล่งจ่ายสัญญาณภายนอกได้อีกด้วย
(A) บริการสตรีมมิงออนไลน์
(B) การสตรีมจากเซิร์ฟเวอร์เพลง
(C) เซิร์ฟเวอร์เพลงสำหรับการสตรีมหลายห้อง
(D) เล่นจากแหล่งสัญญาณ HDMI
(E) เล่นจากแหล่ง USB

8. ความช่วยเหลือเพิ่มเติมและคำถามที่พบบ่อย

เยี่ยมชมเว็บไซต์ Naim เพื่อรับการช่วยเหลือเพิ่มเติม
www.naimaudio.com/naim-support

5. إقران جهاز التحكم عن بُعد بمجرد تشغيل الوحدة، ستحتاج إلى إجراء الإقران بجهاز التحكم عن بُعد. احمل جهاز التحكم عن بُعد بالقرب من شاشة العرض الخاصة بالوحدة. اضغط على زر التشغيل/الإيقاف المؤقت على وحدة NOVA PE لمدة ثانية واحدة قبل الضغط على زر البداية في جهاز التحكم عن بُعد لمدة ثلاث ثوانٍ. جهاز التحكم عن بُعد مقترن الآن بالوحدة وجاهز للاستخدام.

6. تنزيل تطبيق FOCAL & NAIM

قم بتنزيل وتثبيت تطبيق FOCAL & NAIM على جهازك الذي يعمل بنظام IOS أو الأندرويد. شغل تطبيق FOCAL & NAIM واتبع تعليمات الإعداد لتهيئة المنتج.

7. تشغيل الموسيقى

تمتع بالوصول إلى جميع ملفاتك الموسيقية، بما في ذلك خدمات البث المفضلة لديك ومحطات راديو الإنترنت، وشغل ملفات الموسيقى المحفوظة من أي خادم من خوادم NAIM (مثل UNITI CORE) وكن مصدرًا لنظام MULTI-ROOM. تضم وحدة UNITI NOVA PE كذلك وصلات تخزين رقمية وتناظرية وHDMI ومحلية حتى يمكنك توصيل مصادر خارجية بها.

(أ) خدمات البث عبر الإنترنت

(ب) البث من خادم موسيقى

(ج) خادم موسيقى للبيث عبر نظام MULTIROOM

(د) التشغيل من مصدر HDMI

(هـ) التشغيل من مصدر USB

8. المساعدة الإضافية والأسئلة الشائعة المتكررة

تفضل بزيارة الموقع الإلكتروني لشركة NAIM للحصول على مزيد من الدعم.

www.naimaudio.com/naim-support

العربية

1. ما بداخل العلبة

1 × وحدة UNITI NOVA PE

1 × جهاز تحكم عن بُعد

4 × بطاريات AAA

2 × قوايس سماعات

1 × سلك تيار كهربائي

1 × حزمة الكتيب

1 × قطعة قماش التنظيف

2. تعرّف على النظام



UNITI NOVA PE هو مركز موسيقى متكامل، سيتيح لك الاستماع إلى الموسيقى أكثر من ذي قبل. يوضح هذان الشكلان الأماسي والخلفي مزايا التشغيل والمقابس.

3. سهولة الإعداد

ستحتاج أيضًا إلى سماعات مع كابلات، وموجه مزود بشبكة لاسلكية (واي فاي) متصل بالإنترنت بالإضافة إلى هاتف ذكي أو جهاز لوحي. أو بدلاً من ذلك، يمكن استخدام كابل شبكة لإجراء اتصال سلكي.

4. التوصيل والتشغيل

- (أ) وصل السماعات بالجزء الخلفي للوحدة.
- (ب) احرص على وجود موجه شبكة لاسلكية (واي فاي) متصل وقيد التشغيل داخل النطاق.
- (ج) أدخل البطاريات في جهاز التحكم عن بُعد.
- (د) وصل سلك التيار الكهربائي بمقبس التيار الكهربائي للوحدة ثم بمصدر التيار الكهربائي.
- (هـ) بعد ذلك شغل الوحدة بالضغط على زر التشغيل الموجود على يمين شاشتها.

	<p>Electrical hazard symbol. This symbol is intended to alert the user to the presence of high voltage within the apparatus that may be of sufficient magnitude to constitute a risk of electric shock.</p>
<p>CAUTION RISK OF ELECTRIC SHOCK DO NOT OPEN</p>	<p>WARNING: To prevent any risk of electric shock, do not remove the cover (or the back) from the device. There are no user-serviceable parts in this device. For maintenance or repairs, contact a qualified professional.</p>
	<p>Warning symbol. This symbol is designed to warn the user of the presence of important instructions mentioned in the user manual and relating to the handling, operation and maintenance of the device.</p>

1. Read these instructions.
2. Keep these instructions.
3. Heed all warnings.
4. Follow all instructions.
5. Do not use this device near water.
6. Only clean with dry cloth.
7. Do not block any ventilation openings. Install the device following the manufacturer's instructions.
8. Do not install the device near a heat source such as a radiator, cooker, heating vent or any other device that produces heat (including amplifiers).
9. Do not defeat the safety purpose of the polarized plug (common). A polarized plug has two blades with one wider than the other. The wide blade is provided for your safety. If the provided plug does not fit into your outlet, consult an electrician for replacement of the obsolete outlet.
10. Ensure the power cable cannot be walked on, crushed or trapped, particularly where it enters plugs and sockets.
11. Only use accessories recommended by the manufacturer.
12. Only use trolleys, stands, tripods, brackets, or tables recommended by the manufacturer, or those sold with the device.
 - When a trolley is being used to move the device, take extra care to avoid injury from tipping.
13. Unplug the device during lightning storms or if it will not be used for long periods of time.
14. Refer all servicing to qualified service personnel. Servicing is required when the device does not operate normally or has been damaged in any way, for example: the power cable or plug has been damaged, liquid has been spilled onto the device, objects have fallen into the device, the device has been exposed to rain or moisture or has been dropped.
15. Only connect this device to the mains voltage indicated near the mains inlet. If you are unsure what the local mains voltage is ask your installer or your electricity supplier. For devices intended for use with a battery or another power source, see the user manual.
16. This device has Class 1 construction. It must be plugged into an earthed mains socket. Only connect the device using the mains cable provided, which incorporates an earth connection.
17. If the mains plug or a connector is used as the mains disconnection for the device, it must be easily accessible. To disconnect the device from the mains, remove the mains plug from the socket.
18. Do not overload wall sockets, extension leads or multiple socket outlets. This could cause a fire or an electric shock. Make sure that the maximum permissible power of each component of the installation is not exceeded.
19. In some territories a mains plug may need to be fitted to the supplied mains lead. As the colours of the wires in the mains lead may not correspond with the coloured markings identifying the terminals in the plug proceed as follows:
 - The wire coloured GREEN-AND-YELLOW must be connected to the terminal in the plug marked by the letter E or by the safety earth symbol or coloured GREEN or GREEN-AND-YELLOW.
 - The wire coloured BLUE must be connected to the terminal in the plug marked with the letter N or coloured BLACK.
 - The wire coloured BROWN must be connected to the terminal in the plug marked with the letter L or coloured RED.
20. In order to comply with current European safety regulations it is essential that the Naim loudspeaker connectors supplied with amplifiers and loudspeakers are used, where applicable.
21. **WARNING:** To reduce the risk of fire or electric shock, do not expose this device to water, rain or moisture. In addition, the device must not be exposed to dripping or splashing liquid and no objects filled with liquids, such as vases, should be placed on the device.
22. Do not insert any objects into the device's ventilation openings. They could come into contact with one of the high-voltage components or short-circuit them and cause a fire or an electric shock.
23. When using the device, the ambient temperature should not exceed 35 °C (95 °F).
24. Do not use this device in tropical climates.
25. Do not use this device at altitudes of more than 2,000 m (6,500 ft).
26. If the device has been transported from a cold environment to a warm environment, ensure no condensation has accumulated before connecting the power cable.

27. Always leave at least 5 cm (2") around the product to ensure good ventilation.
28. Do not prevent the fan blades from turning freely. This could result in a fire, burns and damage to the device.
29. Warning: installed batteries should not be exposed to excessive heat such as sunlight, fire or the like.
30. Do not place naked flame sources, such as lit candles, near the device.
31. The device should only be mounted on a wall or ceiling if the manufacturer allows for this.
32. This device has sharp corners. Handle it with care.
33. For your own safety do not under any circumstances open Naim equipment without first disconnecting it from the mains power supply. Opening the device exposes you to lethal voltages or other risks, if the mains remains connected.
34. Do not attempt to repair this device yourself. Opening the device may be dangerous. Contact a qualified professional to work on the device.
35. When replacement components are needed, only use the components specified by the manufacturer or components with identical specifications to the original. Using non-compliant components could cause fires, electric shocks or other risks.
36. After any maintenance or repair work on the device, test it to check that it is working safely.
37. Turn the volume to minimum before connecting the device. Once the products are in place, gradually increase the volume to a reasonable and comfortable level.
38. To avoid damaging your hearing, do not listen to loudspeakers at high volumes for long periods of time. Listening to loudspeakers at an excessive volume can cause damage to the user's ears and may lead to hearing problems (temporary or permanent deafness, buzzing in the ears, tinnitus, hyperacusis). Exposing your ears to a volume higher than 85dB SPL-LAeq for several hours can irreversibly damage your hearing.
39. Keep all batteries away from children. If the battery compartment does not close securely, stop using the device and keep it away from children.
40. If you think batteries might have been swallowed or placed inside any part of the body, seek immediate medical attention.
41. After removing the product from its packaging, keep the packaging out of children's reach. It could present a suffocation risk.
42. Some users do not have sufficient mental capacity to use the product alone without danger. In particular, children under the age of 14 and people with certain disabilities must be supervised when using the device.



In the event of any non-compliant equipment, it must be sent to the dealer, in its original packaging, who will analyse it and determine where the breakdown comes from. If the equipment is under warranty and conditions are met, the equipment will be repaired or replaced according to the conditions applicable to the legal warranty on the date of purchase of the device. Otherwise, a repair estimate will be submitted. The legal guarantee does not cover damage from a misuse or a wrong connection. Naim equipment is covered by a warranty whose conditions are locally set or carried out by the official Naim dealer of each country, in compliance with the laws of the concerned territory. In France, every Naim equipment is covered by a two-year legal guarantee from the date of purchase.

A defect can be caused by a failure of the system or by the installation, contact your dealer.



Online support resources are also available on our website, please visit www.naimaudio.com. If you are still unable to resolve your issue, or have any questions, please contact support@naimaudio.com

Industry Canada Statement: This device complies with ISED's licence-exempt RSSs. Operation is subject to the following two conditions: (1) This device may not cause harmful interference, and (2) this device must accept any interference received, including interference that may cause undesired operation. Le présent appareil est conforme aux CNR d'ISED applicables aux appareils radio exempts de licence. L'exploitation est autorisée aux deux conditions suivantes : (1) le dispositif ne doit pas produire de brouillage préjudiciable, et (2) ce dispositif doit accepter tout brouillage reçu, y compris un brouillage susceptible de provoquer un fonctionnement indésirable.

FCC Statement:

This equipment has been tested and found to comply with the limits for a Class B digital device, pursuant to part 15 of the FCC Rules. These limits are designed to provide reasonable protection against harmful interference in a residential installation. This equipment generates, uses and can radiate radio frequency energy and, if not installed and used in accordance with the instructions, may cause harmful interference to radio communications. However, there is no guarantee that interference will not occur in a particular installation. If this equipment does cause harmful interference to radio or television reception, which can be determined by turning the equipment off and on, the user is encouraged to try to correct the interference by one or more of the following measures:

- Reorient or relocate the receiving antenna.
- Increase the separation between the equipment and receiver.
- Connect the equipment into an outlet on a circuit different from that to which the receiver is connected.
- Consult the dealer or an experienced radio/TV technician for help.

	<p>Symbole de danger électrique. Ce symbole est destiné à prévenir l'utilisateur de la présence de tension élevée au sein de l'appareil pouvant entraîner un choc électrique.</p>
<p>CAUTION RISK OF ELECTRIC SHOCK DO NOT OPEN</p>	<p>ATTENTION : Afin de prévenir tout choc électrique, ne pas retirer le capot (ou l'arrière) de cet appareil. Aucune pièce n'est remplaçable par l'utilisateur. Si un entretien ou une réparation de l'appareil est nécessaire, contacter une personne qualifiée.</p>
	<p>Symbole de mise en garde. Ce symbole est destiné à prévenir l'utilisateur de la présence d'instructions importantes mentionnées dans le manuel d'utilisation et relatives à la manipulation, mise en œuvre et à l'entretien de l'appareil.</p>

1. Lire ces instructions.
2. Conserver ces instructions.
3. Tenir compte de tous les avertissements.
4. Suivre toutes les instructions.
5. Ne pas utiliser cet appareil à proximité de l'eau.
6. Nettoyer uniquement avec un chiffon sec.
7. N'obstruer aucun orifice de ventilation. Installer l'appareil en suivant les instructions du fabricant.
8. Ne pas installer l'appareil à proximité d'une source de chaleur telle qu'un radiateur, une cuisinière, une bouche de chauffage ou tout autre appareil (y compris les amplificateurs) dissipant de la chaleur.
9. Ne pas contourner le dispositif de sécurité de la fiche polarisée. Une fiche polarisée possède deux lames dont une plus large que l'autre. La grande lame est fournie pour votre sécurité. Si la fiche fournie ne rentre pas dans votre prise, consulter un électricien pour le remplacement de la prise obsolète.
10. S'assurer que le câble d'alimentation ne puisse pas être piétiné, écrasé ou pincé. Une attention toute particulière doit être accordée à la fiche d'alimentation et à la liaison du cordon avec l'appareil.
11. Utiliser uniquement les accessoires recommandés par le fabricant.
12. N'utiliser que les chariots, pieds, trépieds, supports ou tables recommandés par le fabricant ou ceux vendus avec l'appareil. Lorsqu'un chariot est utilisé, redoubler de prudence pendant le déplacement de l'ensemble chariot/appareil afin d'éviter toute blessure par basculement.
13. Débrancher l'appareil en cas d'orage ou si l'appareil reste inutilisé pendant de longues périodes.
14. Toute tâche de maintenance doit être réalisée par un personnel qualifié. Une maintenance est nécessaire à la suite de tout dommage occasionné à l'appareil tel que la détérioration du câble ou de la fiche d'alimentation, le déversement de liquide ou l'insertion d'objets à l'intérieur de l'appareil, l'exposition à la pluie ou à l'humidité, le mauvais fonctionnement ou la chute de l'appareil.
15. Raccorder ce produit uniquement au type d'alimentation secteur indiqué sur l'appareil. En cas d'hésitation sur le type d'alimentation nécessaire au produit ou de votre installation électrique, consulter le vendeur de votre produit, votre installateur ou votre fournisseur d'électricité. Pour les appareils prévus pour une utilisation à partir d'une batterie ou d'une autre source d'alimentation, se référer au manuel d'utilisation.
16. Ce produit appartient aux appareils de Classe 1. Connecter l'appareil uniquement à l'aide de la fiche secteur fournie intégrant une liaison à la terre. L'appareil doit être raccordé à une prise secteur dotée d'une protection par mise à la terre.
17. Si la fiche secteur ou un connecteur est utilisé(e) comme dispositif de débranchement de l'appareil, celui-ci doit être facilement accessible. Pour débrancher l'appareil du secteur, retirez la fiche secteur de la prise de courant.
18. Ne pas surcharger les prises murales, les rallonges électriques ou les prises multiples. Il pourrait en résulter incendies ou chocs électriques. Veiller à ne pas dépasser la puissance maximale admissible de chaque élément de l'installation.
19. Dans certains pays, il peut s'avérer nécessaire d'installer une fiche secteur sur le câble d'alimentation fourni. Les couleurs des fils du câble d'alimentation pouvant ne pas correspondre aux marquages de couleur identifiant les bornes de la fiche, procéder comme suit :
 - Le fil VERT-ET-JAUNE doit être raccordé à la borne au sein de la prise identifiée par la lettre E ou par le symbole de terre ou de couleur VERTE ou VERTE-ET-JAUNE.
 - Le fil BLEU doit être raccordé à la borne au sein de la prise identifiée par la lettre N ou de couleur NOIRE.
 - Le fil MARRON doit être raccordé à la borne au sein de la prise identifiée par la lettre L ou de couleur ROUGE.
20. Afin de se conformer à la réglementation européenne en vigueur en matière de sécurité, il est essentiel d'utiliser les connecteurs pour enceinte Naim fournis avec les amplificateurs et enceintes, le cas échéant.
21. ATTENTION : pour réduire le risque d'incendie ou de choc électrique, ne pas exposer cet appareil à l'eau, la pluie ou à l'humidité. De plus, l'appareil ne doit pas être exposé à des égouttements d'eau ou des éclaboussures et aucun objet rempli de liquide, tel qu'un vase, ne doit être posé sur l'appareil.
22. Ne jamais insérer d'objets par les trous de ventilation de l'appareil. Ils pourraient entrer en contact avec les composants soumis à de hautes tensions ou les court-circuiter et ainsi occasionner un incendie ou un choc électrique.

23. La température ambiante lors de l'utilisation de l'appareil ne doit pas dépasser 35 degrés Celsius (95 °F).

24. Ne pas utiliser cet appareil dans des climats tropicaux.

25. Ne pas utiliser cet appareil dans des zones situées au-dessus de 2000 m d'altitude.

26. Si l'appareil a été transporté d'un environnement froid à un environnement chaud, s'assurer qu'aucun phénomène de condensation ne s'est produit avant de connecter le cordon d'alimentation.

27. Toujours laisser une distance de 5 cm (2") minimum autour du produit pour assurer une bonne ventilation.

28. Ne pas bloquer les pales du système de ventilation forcée. En résulteraient des risques de brûlure et d'incendie, de blessures et de dommages à l'appareil.

29. ATTENTION : les batteries et piles installées ne doivent pas être exposées à une chaleur excessive telle que la lumière du soleil, des flammes ou autre source de chaleur similaire.

30. Ne pas approcher de l'appareil une source de flammes nues, telle que des bougies allumées.

31. L'appareil ne doit être monté sur un mur ou au plafond que si le constructeur le prévoit.

32. Ce produit présente des angles vifs. Le manipuler avec précaution.

33. Pour votre propre sécurité, n'ouvrir en aucun cas l'appareil Naim sans l'avoir au préalable débranché du secteur. Ouvrir l'appareil vous expose à des tensions mortelles ou à d'autres risques, s'il demeure branché au secteur.

34. Ne pas tenter de réparer cet appareil par vos propres moyens. L'ouverture de cet appareil peut s'avérer dangereuse. Pour toute intervention sur l'appareil, s'adresser à un personnel qualifié.

35. Lorsque le remplacement de composants est nécessaire, n'utiliser que les composants spécifiés par le fabricant ou présentant des caractéristiques identiques à l'exemplaire d'origine. Des composants non-conformes peuvent provoquer incendies, chocs électriques ou autres risques.

36. Après toute intervention ou réparation sur l'appareil, procéder à des tests afin de vérifier que le produit fonctionne en toute sécurité.

37. Mettre le volume de la source au minimum avant d'y raccorder les produits et d'augmenter le volume. Une fois les produits en place, augmenter progressivement le volume jusqu'à un niveau raisonnable et agréable.

38. Afin d'éviter des dommages auditifs éventuels, ne pas écouter les enceintes à un niveau sonore élevé pendant une longue durée. L'écoute d'enceintes à un niveau sonore excessif peut endommager l'oreille de l'utilisateur et entraîner des troubles auditifs (surdité temporaire ou définitive, bourdonnements d'oreille, acouphènes, hyperacousie). L'exposition de l'appareil auditif à un niveau supérieur à 85 dB SPL LAeq pendant plusieurs heures peut endommager l'ouïe irréversiblement.

39. Conserver les piles neuves et usées hors de portée des enfants. Si le logement des piles ne ferme pas correctement, cesser d'utiliser le produit et le maintenir hors de portée des enfants.

40. Si vous pensez que des piles ont pu être avalées ou placées dans une partie du corps, consulter immédiatement un médecin.

41. Après avoir débarrassé le produit, veiller à ne pas laisser l'emballage à portée des enfants. Il présente un risque de suffocation.

42. Certains utilisateurs ne disposent pas d'une autonomie suffisante pour utiliser seuls le produit sans danger. En particulier, les enfants âgés de moins de 14 ans et les personnes présentant certaines déficiences doivent être impérativement surveillés et accompagnés lors de l'utilisation de l'appareil.

La garantie légale de conformité dont bénéficient les consommateurs varie d'un pays à l'autre. Dans la plupart des pays, le revendeur auprès duquel vous avez acheté votre produit Naim doit être votre principal interlocuteur en cas de problème avec votre appareil. En cas de non-conformité du matériel, celui-ci doit être expédié, dans son emballage d'origine ou dans un emballage équivalent de nature à assurer sa parfaite protection durant le transport, au revendeur qui analysera le matériel et déterminera la nature de la panne. Si celui-ci est sous garantie et que les conditions de déclenchement de la garantie sont réunies, le matériel vous sera réparé ou remplacé selon les conditions applicables en matière de garantie légale à la date d'achat de l'appareil. Dans le cas contraire, un devis de réparation vous sera proposé. La garantie ne couvre pas les dommages résultant d'une mauvaise utilisation ou d'un branchement incorrect. En dehors de la France, le matériel Naim est couvert par une garantie dont les conditions sont fixées ou mises en œuvre localement par le distributeur officiel Naim de chaque pays, conformément aux lois en vigueur sur le territoire concerné. En France, la garantie légale pour la France sur tout matériel Naim est de 2 ans à partir de la date d'achat.

Un problème peut être dû à un défaut du système ou à son installation, contacter votre revendeur. Vous pourrez trouver une série d'articles concernant l'assistance des différents produits Naim en ligne, sur le site naimaudio.com

Si vous avez toujours des difficultés avec votre produit Naim, contactez-nous directement pour obtenir de l'aide et des conseils, à l'adresse support@naimaudio.com

Industry Canada Statement

Le présent appareil est conforme aux CNR d'ISED applicables aux appareils radio exempts de licence. L'exploitation est autorisée aux deux conditions suivantes : (1) le dispositif ne doit pas produire de brouillage préjudiciable, et (2) ce dispositif doit accepter tout brouillage reçu, y compris un brouillage susceptible de provoquer un fonctionnement indésirable.

Déclaration de conformité UE simplifiée



Par la présente, Naim Audio Ltd déclare que ce système musical sans fil est conforme aux exigences essentielles et aux autres dispositions pertinentes de la Directive 2014/53/UE.

Vous trouverez le texte intégral de la déclaration de conformité à l'adresse Internet suivante : www.naimaudio.com/declarations-of-conformity

Version Bluetooth : BT4.2 - Plage de fréquences : 2402-2480 MHz - Puissance RF maximale : <10 dBm

Wifi : 802.11a/b/g/n/ac - Plage de fréquences : 2412-2472 MHz et 5180-5825 MHz

Puissance RF maximale : <20 dBm

	<p>Symbol für elektrische Gefahr. Dieses Symbol soll den Benutzer vor hoher Spannung im Gerät warnen, die zu einem Stromschlag führen kann.</p>
<div style="border: 1px solid black; padding: 5px; text-align: center;"> <p>CAUTION</p> <p>RISK OF ELECTRIC SHOCK DO NOT OPEN</p> </div>	<p>WARNUNG: Um die Gefahr eines Stromschlags zu vermeiden, entfernen Sie nicht die Abdeckung (oder die Rückseite) des Geräts. Es gibt in diesem Gerät keine vom Benutzer zu wartenden Teile. Wenden Sie sich bei Wartungs- oder Reparaturarbeiten an qualifiziertes Fachpersonal.</p>
	<p>Warnsymbol. Dieses Symbol soll den Benutzer auf wichtige Anweisungen in der Bedienungsanleitung hinweisen, die sich auf die Handhabung, den Betrieb und die Wartung des Geräts beziehen.</p>

1. Lesen Sie diese Anweisungen.
2. Bewahren Sie diese Anweisungen auf.
3. Beachten Sie alle Warnungen.
4. Befolgen Sie alle Anweisungen.
5. Verwenden Sie dieses Gerät nicht in der Nähe von Wasser.
6. Trocknen Sie das Gerät nur mit einem trockenen Tuch.
7. Blockieren Sie keine Lüftungsöffnungen. Installieren Sie das Gerät gemäß den Anweisungen des Herstellers.
8. Installieren Sie das Gerät nicht in der Nähe von Wärmequellen, z. B. Heizkörpern, Wärmespeichern, Öfen oder Geräten (z. B. Verstärkern), die Wärme abgeben.
9. Nehmen Sie keine Veränderungen vor, die die Sicherheitsfunktion des polarisierten Steckers beeinträchtigen. Ein polarisierter Netzstecker hat zwei Stifte, bei denen einer breiter ist als der andere. Der breite Stift dient Ihrer Sicherheit. Wenn der mitgelieferte Stecker nicht in Ihre Steckdose passt, wenden Sie sich an einen Elektriker, um die veraltete Steckdose auszutauschen.
10. Schützen Sie das Netzkabel vor Betreten oder Einklemmen, insbesondere an Steckern, Steckdosen und der Stelle, an der es aus dem Gerät austritt.
11. Verwenden Sie nur vom Hersteller empfohlenes Zubehör.
12. Verwenden Sie das Gerät nur mit dem Wagen, Ständer, Stativ, Wandhalter oder Tisch, der mitgeliefert oder vom Hersteller empfohlen wird. Wenn ein Wagen verwendet wird, ist beim Bewegen der Kombination von Wagen und Geräte Vorsicht geboten, um Verletzungen durch Umkippen zu vermeiden.
13. Ziehen Sie den das Netzkabel dieses Geräts bei Gewittern oder bei längerer Nichtbenutzung aus der Steckdose.
14. Wartungsarbeiten dürfen nur von qualifizierten Technikern ausgeführt werden. Eine Wartung ist erforderlich, falls das Gerät in irgendeiner Weise beschädigt wurde, z. B. wenn das Netzkabel oder der Stecker beschädigt ist, Flüssigkeit darüber verschüttet wurde oder Gegenstände in das Gerät gefallen sind, das Gerät Regen oder Feuchtigkeit ausgesetzt war, nicht normal funktioniert oder fallen gelassen wurde.
15. Schließen Sie dieses Produkt nur an die auf dem Gerät angegebene Art der Netzversorgung an. Wenn Sie sich nicht sicher sind, welche Art von Netzanschluss für das Produkt oder Ihre Elektroinstallation erforderlich ist, fragen Sie Ihren Installateur oder Ihren Stromversorger. Geräte, die für die Verwendung mit einer Batterie oder einer anderen Stromquelle vorgesehen sind, finden Sie in der Bedienungsanleitung.
16. Dieses Produkt ist ein Gerät der Klasse I. Schließen Sie das Gerät nur mit dem mitgelieferten Netzstecker an, der einen Erdanschluss beinhaltet. Das Gerät muss an eine geerdete Steckdose angeschlossen werden.
17. Wird der Netzstecker oder der Gerätestecker als Abschalteneinrichtung verwendet, muss die Abschalteneinrichtung jederzeit uneingeschränkt bedient werden können. Um das Gerät vom Netz zu trennen, ziehen Sie den Netzstecker aus der Steckdose.
18. Überlasten Sie keine Wandsteckdosen, Verlängerungskabel oder Mehrfachsteckdosen. Dies könnte einen Brand oder elektrischen Schlag verursachen. Achten Sie darauf, dass die maximal zulässige Leistung der einzelnen Komponenten der Anlage nicht überschritten wird.
19. In einigen Regionen muss möglicherweise ein Netzstecker an das mitgelieferte Netzkabel angeschlossen werden. Da die Farben der Drähte im Netzkabel möglicherweise nicht mit den Farbmarkierungen der Klemmen im Stecker übereinstimmen, gehen Sie folgendermaßen vor:
 - Der Draht mit der GRÜN-GELBEN Markierung muss an die Klemme im Stecker angeschlossen werden, die mit dem Buchstaben E oder dem Symbol für Schutzerdung gekennzeichnet oder mit einer GRÜNEN oder GRÜNEN UND GELBEN Markierung versehen ist.
 - Der BLAUE Draht muss an die Klemme im Stecker angeschlossen werden, die mit dem Buchstaben N gekennzeichnet oder mit einer SCHWARZEN Markierung versehen ist.
 - Der BRAUNE Draht muss an die mit dem Buchstaben L gekennzeichnete oder an die Klemme mit der ROTEN Markierung im Stecker angeschlossen werden.
20. Um die geltenden europäischen Sicherheitsvorschriften zu erfüllen, müssen die mit den Verstärkern und Lautsprechern gelieferten Naim Lautsprecheranschlüsse verwendet werden, sofern zutreffend.



21. **WARNUNG:** Um die Gefahr von Bränden oder Stromschlägen zu verringern, vermeiden Sie, dass dieses Gerät Wasser, Regen oder Feuchtigkeit ausgesetzt wird. Darüber hinaus darf das Gerät keinen Tropfen oder Spritzern ausgesetzt werden und es dürfen keine mit Flüssigkeiten gefüllten Gegenstände, wie z. B. Vasen, auf das Gerät gestellt werden.
22. Stecken Sie keine Gegenstände in die Lüftungsöffnungen des Gerätes. Sie können mit einer der Hochspannungskomponenten in Berührung kommen oder diese kurzschließen und einen Brand oder Stromschlag verursachen.
23. Bei der Verwendung des Geräts sollte die Umgebungstemperatur 35 Grad Celsius (95°F) nicht überschreiten.
24. Verwenden Sie dieses Gerät nicht in tropischen Klimazonen.
25. Verwenden Sie dieses Gerät nicht in Höhen von mehr als 2.000 m (6.500 ft).
26. Wenn das Gerät von einer kalten in eine warme Umgebung bewegt wurde, stellen Sie sicher, dass sich vor dem Anschluss des Netzkabels kein Kondenswasser angesammelt hat.
27. Halten Sie für eine gute Belüftung immer einen Abstand von mindestens 5 cm (2") um das Gerät herum ein.
28. Blockieren Sie nicht die Lamellen des Zwangsbelüftungssystems. Dies könnte zu Verbrennungen und Feuer, Verletzungen und Schäden am Gerät führen.
29. **Warnung:** Die installierten Batterien dürfen nicht übermäßiger Hitze, z. B. durch Sonnenlicht, Feuer o. Ä ausgesetzt werden.
30. Stellen Sie keine offenen Feuerquellen, wie z. B. brennende Kerzen, in der Nähe des Geräts auf.
31. Das Gerät sollte nur an der Wand oder an der Decke montiert werden, wenn der Hersteller dies zulässt.
32. Dieses Produkt hat scharfe Ecken. Behandeln Sie es mit Vorsicht.
33. Zu Ihrer eigenen Sicherheit dürfen Sie Naim Geräte unter keinen Umständen öffnen, ohne sie vorher vom Stromnetz zu trennen. Wenn Sie das Gerät öffnen, setzen Sie sich tödlichen Spannungen oder anderen Risiken aus, wenn das Gerät währenddessen am Netz angeschlossen ist.
34. Versuchen Sie nicht, dieses Gerät selbst zu reparieren. Das Öffnen des Geräts kann gefährlich sein. Wenden Sie sich für alle Arbeiten an dem Gerät an qualifizierte Fachleute.
35. Wenn Ersatzkomponenten benötigt werden, verwenden Sie nur die vom Hersteller angegebenen Komponenten oder Komponenten mit den gleichen technischen Merkmalen wie das Originalprodukt. Die Verwendung nicht konformer Komponenten kann zu Bränden, Stromschlägen oder anderen Gefahren führen.
36. Testen Sie nach Wartungs- oder Reparaturarbeiten das Gerät, um sicherzustellen, dass es sicher funktioniert.
37. Stellen Sie die Quelle auf Minimum, bevor Sie die Produkte anschließen und die Lautstärke erhöhen. Sobald die Geräte angeschlossen sind, erhöhen Sie die Lautstärke allmählich auf einen angemessenen und angenehmen Pegel.
38. Um Ihr Gehör nicht zu schädigen, sollten Sie Lautsprecher nicht über einen längeren Zeitraum mit hoher Lautstärke hinweg hören. Hören von Lautsprechern mit zu hoher Lautstärke kann zu Schäden an den Ohren des Benutzers und zu Hörproblemen führen (vorübergehende oder dauerhafte Taubheit, Summen in den Ohren, Tinnitus, Geräuschüberempfindlichkeit). Wenn Sie Ihre Ohren über mehrere Stunden hinweg einer Lautstärke von mehr als 85 dB SPL-LAeq aussetzen, kann Ihr Gehör irreversibel geschädigt werden.
39. Halten Sie neue und verbrauchte Batterien außerhalb der Reichweite von Kindern. Stellen Sie den Gebrauch des Produkts ein und halten Sie es außerhalb der Reichweite von Kindern, wenn sich das Batteriefach nicht sicher verschließen lässt.
40. Wenn Sie den Verdacht haben, dass Batteriezellen verschluckt oder in Körperöffnungen eingeführt worden sind, müssen Sie sofort medizinische Hilfe hinzuziehen.
41. Wenn Sie das Produkt aus der Verpackung genommen haben, bewahren Sie die Verpackung außerhalb der Reichweite von Kindern auf. Es könnte ein Erstickungsrisiko darstellen.
42. Einige Benutzer sind nicht selbstständig genug, um das Produkt sicher allein zu verwenden. Insbesondere Kinder unter 14 Jahren oder Menschen mit bestimmten Behinderungen müssen bei der Verwendung des Geräts beaufsichtigt und/oder betreut werden.



Nicht konforme Geräte müssen in der Originalverpackung an den Händler zurückgesendet werden, der es analysiert und die Ursache des Defekts feststellt. Wenn das Gerät einer Garantie unterliegt und die Bedingungen erfüllt sind, wird das Gerät gemäß den Bedingungen der gesetzlichen Garantie zum Zeitpunkt des Kaufs des Geräts repariert oder ersetzt. Andernfalls wird ein Kostenvorschlag für die Reparatur erstellt. Die gesetzliche Garantie deckt keine Schäden ab, die durch unsachgemäßen Gebrauch oder einen falschen Anschluss entstanden sind. Für Naim-Geräte gilt eine Garantie, deren Bedingungen vor Ort festgelegt oder vom offiziellen Naim-Händler des jeweiligen Landes in Übereinstimmung mit den Gesetzen des betreffenden Gebiets durchgeführt werden. In Frankreich gilt für alle Naim-Geräte eine gesetzliche Garantie von zwei Jahren ab dem Kaufdatum.

Ein Defekt kann durch ein Versagen des Systems oder durch die Installation verursacht werden; wenden Sie sich an Ihren Händler.

Auf unserer Website unter www.naimaudio.com finden Sie Online-Support.

Wenn Sie Ihr Problem nicht lösen können oder noch Fragen haben, wenden Sie sich bitte an support@naimaudio.com

	<p>Symbolen voor elektrische gevaren. Dit symbool is bedoeld om de gebruiker te wijzen op de aanwezigheid van gevaar voor elektrische spanning, om een mogelijke elektrische schok te voorkomen.</p>
<div style="border: 1px solid black; padding: 5px; text-align: center;"> <p>CAUTION</p> <p>RISK OF ELECTRIC SHOCK DO NOT OPEN</p> </div>	<p>WAARSCHUWING: Verwijder de kap (of achterkant) van het apparaat niet om het risico op elektrische schokken te voorkomen. Geen enkel onderdeel van het apparaat kan door de gebruiker zelf worden vervangen. Laat onderhoud of reparaties uitvoeren door een gekwalificeerde professional.</p>
	<p>Waarschuwingssymbool. Dit symbool waarschuwt gebruikers op belangrijke instructies in de gebruikershandleiding met betrekking tot hantering, bediening en onderhoud van het apparaat.</p>

1. Lees deze instructies.
2. Bewaar deze instructies.
3. Neem de waarschuwingen in acht.
4. Volg alle instructies op.
5. Gebruik dit apparaat niet in de nabijheid van water.
6. Reinig dit apparaat uitsluitend met een droge doek.
7. Blokkeer de ventilatieopeningen niet. Installeer het apparaat overeenkomstig de instructies van de fabrikant.
8. Installeer het apparaat niet in de buurt van hittebronnen, zoals radiatoren, verwarmingsroosters, fornuizen of andere apparaten (waaronder versterkers) waar warmte vanaf komt.
9. Probeer in geen geval de veiligheidsvoorzieningen van de gepolariseerde stekker te omzeilen (algemeen). Een gepolariseerde stekker heeft twee pinnen met verschillende breedten. De bredere pin is voor uw veiligheid. Indien de meegeleverde stekker niet in uw stopcontact past, laat de stekker dan vervangen door een elektricien.
10. Voorkom dat er op het netsnoer kan worden gelopen of dat het kan worden afgeknelde, vooral bij stekkers, stopcontacten en waar het snoer het apparaat verlaat.
11. Gebruik uitsluitend door de fabrikant aanbevolen toebehoren/accessoires.
12. Gebruik alleen door de fabrikant aanbevolen of met het apparaat meegeleverde wagens, standaarden, statieven, beugels of tafels. Wanneer u een wagen gebruikt, wees dan voorzichtig bij het verplaatsen van de wagen-apparaatcombinatie, om te voorkomen dat u verwond raakt doordat het geheel omvalt.
13. Haal de stekker van het apparaat uit het stopcontact bij onweer of als u het apparaat gedurende langere tijd niet gebruikt.
14. Alle servicebeurten moeten door gediplomeerd onderhoudspersoneel worden uitgevoerd. Onderhoud is noodzakelijk als het apparaat schade heeft opgelopen, in welke vorm dan ook, wanneer de kabel of het netsnoer zijn beschadigd, als het apparaat is blootgesteld aan vloeistoffen, regen of vocht, als het apparaat slecht functioneert of is gevallen.
15. Sluit dit product alleen aan op het voor dit apparaat aanbevolen type netvoeding. Als u niet zeker weet op wat voor netvoeding dit product of elektrische installatie moet worden aangesloten, vraag uw installateur of elektriciteitsbedrijf dan om advies. Raadpleeg de gebruikershandleiding voor meer informatie over producten met een batterij of andere voedingsbron.
16. Dit product is een apparaat van klasse 1. Sluit het apparaat alleen aan met de meegeleverde netstekker, die is voorzien van een aarde-aansluiting. Het apparaat moet aangesloten worden op een geaard stopcontact.
17. Wanneer de stekker of een koppelkabel wordt gebruikt om de elektrische voeding van het apparaat af te sluiten, dient deze makkelijk bereikbaar te zijn. Haal de stekker uit het stopcontact om het apparaat van de netvoeding af te sluiten.
18. Zorg dat stopcontacten, verlengsnoeren en stekkerdozen niet worden overbelast. Dit zou brand of een elektrische schok kunnen veroorzaken. Zorg dat het maximaal toegestane vermogen van elke component van de installatie niet wordt overschreden.
19. In sommige regio's moet de meegeleverde voedingskabel mogelijk van een netstekker worden voorzien. Aangezien de kleuren in de voedingskabel mogelijk niet overeenkomen met de gekleurde markeringen die de aansluitingen in de stekker aanduiden, gaat u als volgt te werk:
 - De GROEN-EN-GELE draad moet worden aangesloten op de aansluiting in de stekker die met de letter E of het aardingssymbool wordt aangeduid of GROEN of GROEN-EN-GEEL is.
 - De BLAUWE draad moet worden aangesloten op de aansluiting in de stekker die met de letter N wordt aangeduid of die ZWART is.
 - De BRUINE draad moet worden aangesloten op de aansluiting in de stekker die met de letter L wordt aangeduid of die ROOD is.
20. Om te voldoen aan de huidige Europese veiligheidsvoorschriften is het van essentieel belang dat de met versterkers en luidsprekers geleverde luidspreker aansluitingen van Naim worden gebruikt, indien van toepassing.
21. **WAARSCHUWING:** Stel dit apparaat niet bloot aan water, regen of vocht; dit om het risico op brand of een elektrische schok te verlagen. Zorg ook dat er geen vloeistoffen op het apparaat kunnen druppelen of tegen het apparaat kunnen spatten en plaats geen voorwerpen met





vloeistoffen, zoals vazen, op het apparaat.

22. Steek geen objecten in de ventilatieopeningen van het apparaat. Deze kunnen onderdelen die onder hoge spanning staan raken en hierdoor kortsluiting, brand of een elektrische schok veroorzaken.
 23. Gebruik het apparaat niet in een omgevingstemperatuur van meer dan 35 graden Celsius.
 24. Gebruik dit apparaat niet in een tropisch klimaat.
 25. Gebruik dit apparaat niet op een hoogte van meer dan 2000 meter.
 26. Indien het apparaat van een koude naar een warme ruimte is verplaatst, controleer dan voordat u de voedingskabel aansluit of er sprake is van condensvorming.
 27. Houd minimaal 5 cm ruimte vrij rondom het apparaat voor een goede ventilatie.
 28. Blokkeer de bladen van het mechanische ventilatiesysteem niet. Dit zou kunnen leiden tot brandwonden, brand, letsel en schade aan het apparaat.
 29. Waarschuwing: de geïnstalleerde batterijen mogen niet worden blootgesteld aan overmatige hitte, zoals zonneschijn, vuur enzovoort.
 30. Plaats nooit een voorwerp met een open vlam, zoals een brandende kaars, in de buurt van het apparaat.
 31. Het apparaat mag alleen aan een muur of plafond worden bevestigd als de producent dergelijke montage heeft goedgekeurd.
 32. Dit product heeft scherpe hoeken. Ga er voorzichtig mee om.
 33. Voor uw eigen veiligheid mag u de apparatuur van Naim onder geen beding openmaken zonder deze eerst van de netvoeding te hebben afgesloten. Als u het apparaat opent wanneer dat nog op de netvoeding is aangesloten, wordt u blootgesteld aan dodelijke voltages of andere risico's.
 34. Probeer dit apparaat niet zelf te repareren. Openen van het apparaat kan gevaarlijk zijn. Neem voor alle soorten onderhoud contact op met een gekwalificeerde professional.
 35. Wanneer vervangende componenten nodig zijn, gebruik dan alleen de door de fabrikant aanbevolen componenten of componenten met dezelfde technische specificaties als die van het originele product. Het gebruik van onjuiste onderdelen kan brand, elektrische schokken of andere risico's veroorzaken.
 36. Test het apparaat na onderhoud of reparatie om te controleren of het veilig functioneert.
 37. Zet het volume van de bron op het laagste niveau alvorens de producten aan te sluiten en stel het volume pas daarna op de gewenste niveau in. Wanneer de producten op hun plaats staan, kunt u het volume geleidelijk aan verhogen tot een redelijk en comfortabel niveau.
-
38. Zet uw speakers niet gedurende langere tijd op een hoog volume om eventuele gehoorschade te voorkomen. Wanneer u gedurende langere tijd naar luidsprekers op te hoog volume luistert, kan dit uw oren beschadigen en gehoorproblemen veroorzaken (tijdelijke of permanente doofheid, oorsuizen, tinnitus, hyperacusis). Als u uw oren enkele uren lang blootstelt aan een volume van meer dan 85 dB SPL-LAeq kan dat uw gehoor permanent beschadigen.
39. Nieuwe en lege batterijen uit de buurt van kinderen houden. Als de batterijhouder niet goed meer sluit, het gebruik van het apparaat staken en het uit de buurt van kinderen houden. 40. Als u denkt dat knoopcelbatterijen zijn ingeslikt of in het lichaam zijn gestoken, schakel dan onmiddellijk medische hulp in.
 41. Houd de verpakking nadat het apparaat is uitgepakt uit de buurt van kinderen. De verpakking kan een risico op verstikking zijn.
 42. Sommige gebruikers zijn niet zelfstandig genoeg om dit product zonder gevaar alleen te gebruiken. Vooral kinderen onder de 14 en mensen met bepaalde gebreken moeten onder toezicht staan en/of begeleid worden wanneer ze het apparaat gebruiken.

Bij eventuele gebreken dient het product in de originele verpakking te worden geretourneerd aan de dealer, die het gebrek zal analyseren om de oorzaak te achterhalen. Indien garantie van toepassing is en aan de garantievoorwaarden wordt voldaan, wordt het product overeenkomstig de voorwaarden van de wettelijke garantie zoals van toepassing op de aankoopdatum van het product gerepareerd of vervangen. Anderszins worden de geschatte reparatiekosten gecommuniceerd. De wettelijke garantie dekt geen schade door onjuist gebruik of een onjuiste aansluiting. Voor Naim-producten is garantie van toepassing overeenkomstig de lokale of door de officiële nationale Naim-dealer bepaalde voorwaarden, die zijn afgestemd op de geldende wet- en regelgeving van het betreffende land. In Frankrijk is voor Naim-producten een wettelijke garantie van twee jaar vanaf de aankoopdatum van toepassing.

Een defect kan worden veroorzaakt door een gebrek in het systeem of een onjuiste installatie. Neem hiervoor contact op met uw dealer.

Ook kunt u onze website raadplegen voor informatie en ondersteuning: www.naimaudio.com
Indien u het probleem niet opgelost krijgt of een andere vraag hebt, kunt u contact opnemen met support@naimaudio.com

	<p>Símbolo de peligro eléctrico. Este símbolo tiene por objeto prevenir al usuario de la existencia de tensiones elevadas en el interior del aparato con riesgo de electrocución.</p>
<div style="border: 1px solid black; padding: 5px; text-align: center;"> <p>CAUTION RISK OF ELECTRIC SHOCK DO NOT OPEN</p> </div>	<p>ADVERTENCIA: Para prevenir el riesgo de choque eléctrico, no retire la tapa (ni la parte trasera) de este aparato. Ningún componente de este aparato es reemplazable por el usuario. Para operaciones de mantenimiento o de reparación, póngase en contacto con un profesional cualificado.</p>
	<p>Símbolo de advertencia. Este símbolo se ha diseñado para advertir al usuario de la presencia de instrucciones importantes mencionadas en el manual de usuario y relacionadas con el manejo, funcionamiento y mantenimiento del dispositivo.</p>

1. Lea estas instrucciones.
 2. Conserve estas instrucciones.
 3. Tenga en consideración las advertencias.
 4. Respete todas las instrucciones.
 5. No utilice este aparato cerca del agua.
 6. Límpielo únicamente con un paño seco.
 7. No obstruya ningún orificio de ventilación. Instale el aparato según las instrucciones del fabricante.
 8. No instale el aparato cerca de fuentes de calor, como radiadores, calefactores, estufas u otros aparatos (incluidos los amplificadores) que produzcan calor.
 9. No invalide el objetivo de seguridad de la toma polarizada (común). Las tomas polarizadas presentan dos clavijas, una más ancha que la otra. La clavija ancha es un dispositivo de seguridad. Si el enchufe suministrado no se adapta a su toma de corriente, consulte con un electricista para reemplazar la toma.
 10. Proteja el cable para que no se pueda pisar, aplastar ni quedar aprisionado, especialmente en el enchufe, las tomas de corriente y la salida del cable desde el equipo.
 11. Utilice solo accesorios/complementos especificados por el fabricante.
 12. Utilice únicamente el carro, soporte, trípode, bastidor o mesa especificado por el fabricante o que se venda con el aparato. Cuando utilice un carro, extreme la prudencia al desplazarlo con el aparato para evitar posibles lesiones debidas a su vuelco.
- 
13. Desenchufe el aparato en caso de tormenta o si no lo utiliza durante un período de tiempo prolongado.
 14. Encargue todo el mantenimiento a personal cualificado para ello. El mantenimiento será necesario siempre que se produzcan incidentes como el deterioro del cable o el enchufe, el derrame de líquidos o la introducción de objetos en el interior del aparato, la exposición a la lluvia o a la humedad, el mal funcionamiento o la caída del equipo.
 15. Conecte solo este producto con el tipo de alimentación eléctrica indicado en el dispositivo. Si no sabe qué tipo de alimentación eléctrica se necesita para el producto o su instalación eléctrica, pregunte a su instalador o a su proveedor de electricidad. Si el aparato está previsto para un uso con batería u otra fuente de alimentación, consulte el manual de usuario.
 16. Este producto es un aparato de clase 1. Para conectar este aparato utilice únicamente el enchufe con toma de tierra suministrado. Este aparato debe estar conectado a una toma de corriente protegida con una conexión a tierra.
 17. Donde se utilice el enchufe de red o un acoplador de aparato como un dispositivo de desconexión, este deberá ser fácilmente accionable. Para desconectar el equipo de la red, saque el enchufe de red de la toma.
 18. No sobrecargue las tomas de corriente, los alargadores ni las tomas múltiples, ya que podría provocar un incendio o un choque eléctrico. Asegúrese de que no se supera la potencia máxima admisible de cada componente de la instalación.
 19. Es posible que en algunas zonas sea necesario montar un enchufe de red en el cable de red suministrado. Dado que los colores de los hilos del cable de red tal vez no se correspondan con las marcas de colores que identifican los terminales del enchufe, proceda de la forma siguiente:
 - El cable de color VERDE Y AMARILLO debe conectarse al terminal del enchufe marcado con la letra E o con el símbolo de toma de tierra o de color VERDE o VERDE y AMARILLO.
 - El cable de color AZUL debe conectarse al terminal del enchufe marcado con la letra N o de color NEGRO.
 - El cable de color MARRÓN debe conectarse al terminal del enchufe marcado con la letra L o de color ROJO.
 20. Para cumplir las normativas de seguridad europeas actuales es fundamental que se utilicen los conectores de los altavoces Naim suministrados con los amplificadores y los altavoces, si corresponde.
 21. ADVERTENCIA: Para reducir el riesgo de incendio o de choque eléctrico, no exponga este aparato al agua, la lluvia o la humedad. Asimismo, no debe exponerse a goteo o salpicaduras de líquidos ni debe colocarse sobre el aparato ningún objeto lleno de líquido, como floreros.



22. No introduzca ningún objeto en los orificios de ventilación del aparato. Dicho objeto podría entrar en contacto con componentes sometidos a altas tensiones y producir un cortocircuito, provocando un incendio o un choque eléctrico.
23. Cuando utilice el aparato, la temperatura ambiente no debería superar los 35 grados Celsius.
24. No utilice este aparato en climas tropicales.
25. No utilice este aparato en altitudes superiores a 2000 m (6500 pies).
26. Si traslada el aparato desde un entorno frío a otro caliente, asegúrese de que no se haya producido condensación antes de conectar el cable de alimentación.
27. Deje siempre una distancia mínima de 5 cm (2 pulgadas) en torno al equipo para garantizar una ventilación adecuada.
28. No bloquee las palas del sistema de ventilación forzada, ya que, de lo contrario, podría ocasionar quemaduras e incendios, lesiones y daños en el dispositivo.
29. Advertencia: Las pilas instaladas no deben exponerse a un calor excesivo, como la luz solar, el fuego o similares.
30. No coloque ninguna fuente de llamas desnudas, como velas encendidas, cerca del aparato.
31. El aparato solo debería instalarse en una pared o techo si el fabricante lo permite.
32. Este producto tiene esquinas afiladas. Manéjelo con cuidado.
33. Por su propia seguridad, no abra bajo ninguna circunstancia el equipo Naim sin desconectarlo primero de la red eléctrica. Si lo abre, se puede exponer a tensiones peligrosas y a otros riesgos si permanece conectado a la red eléctrica.
34. No intente reparar este aparato por sus propios medios. Abrir el dispositivo puede ser peligroso. Para cualquier intervención en el dispositivo, póngase en contacto con un profesional cualificado.
35. Cuando se necesiten componentes de repuesto, use solo los componentes especificados por el fabricante o componentes que cuenten con funcionalidades técnicas idénticas que las del producto original. El uso de componentes inadecuados puede provocar incendios, choques eléctricos u otros riesgos.
36. Después de cualquier operación de mantenimiento o reparación, realice una prueba para garantizar que el aparato funciona en condiciones de seguridad.
37. Ponga la fuente al mínimo antes de conectar los productos y subir el volumen. Una vez que los productos estén en su sitio, suba el volumen gradualmente hasta alcanzar un nivel sonoro razonable y cómodo.
38. Para evitar posibles daños auditivos, no escuche los altavoces a volumen alto durante largos periodos de tiempo. Escuchar altavoces a un volumen excesivo puede causar daños en el oído y provocar trastornos auditivos (sordera temporal o permanente, zumbidos en los oídos, acúfenos, hiperacusia). Si expone sus oídos a un volumen superior a 85 dB de SPL-LAeq durante varias horas puede dañar de forma irreversible su audición.
39. Mantenga las pilas usadas fuera del alcance de los niños. Si el compartimento de la pila no cierra bien, deje de utilizar el producto y manténgalo fuera del alcance de los niños.
40. Si cree que alguien ha podido tragar pilas o estas han podido introducirse en alguna parte del cuerpo, busque atención médica de inmediato.
41. Tras sacar el producto de su embalaje, guarde el embalaje fuera del alcance de los niños, ya que, de lo contrario, podría haber peligro de asfixia.
42. Algunos usuarios no tienen suficiente autonomía para usar el producto por su cuenta sin peligro. En especial, los menores de 14 años o las personas con algún tipo de discapacidad deben contar con supervisión o estar acompañados cuando utilicen el aparato.



En caso de que el equipo no sea conforme, deberá enviarlo en su embalaje original al distribuidor para que lo analice y determine el origen del fallo. Si el equipo está en garantía y se dan las condiciones, el equipo se reparará o se sustituirá de acuerdo con las condiciones de garantía legal aplicables en la fecha de compra del dispositivo. En caso contrario, recibirá un presupuesto de reparación. La garantía legal no cubre los daños derivados de un uso inadecuado o de una mala conexión. Los equipos Naim están cubiertos por una garantía cuyas condiciones establece localmente el distribuidor oficial Naim en cada país con arreglo a las leyes en vigor en dicho territorio. En Francia, todos los equipos Naim están cubiertos por una garantía legal de dos años desde la fecha de compra.

Un defecto podría estar causado por un fallo del sistema o por la instalación, consulte con su distribuidor.

En nuestro sitio web encontrará recursos de asistencia en línea, visite www.naimaudio.com
Si aun así no consigue resolver su problema o si tiene alguna duda, póngase en contacto con support@naimaudio.com

	<p>Simbolo di pericolo elettrico. Questo simbolo ha la funzione di avvertire l'utente della presenza di alta tensione all'interno del dispositivo in grado di causare scosse elettriche.</p>
<p>CAUTION RISK OF ELECTRIC SHOCK DO NOT OPEN</p>	<p>ATTENZIONE: per evitare il rischio di scosse elettriche, non rimuovere la copertura (o la parte posteriore) del dispositivo. Nel dispositivo non sono presenti parti aggiustabili dall'utente. Per la manutenzione o eventuali riparazioni, rivolgersi a un professionista qualificato.</p>
	<p>Simbolo di avvertenza. Questo simbolo avverte l'utente della presenza di importanti istruzioni contenute nel manuale d'uso e relative al maneggio, al funzionamento e alla manutenzione del dispositivo.</p>

1. Leggere queste istruzioni.
2. Conservare queste istruzioni.
3. Tenere presenti tutte le avvertenze.
4. Attenersi a tutte le istruzioni.
5. Non utilizzare questo impianto in prossimità dell'acqua.
6. Pulire esclusivamente con un panno asciutto.
7. Non bloccare le aperture per la ventilazione. Eseguire l'installazione attenendosi alle istruzioni del produttore.
8. Non installare in prossimità di fonti di calore quali radiatori, diffusori di aria calda, stufe o altri dispositivi, ivi inclusi gli amplificatori, che emanano calore.
9. Non danneggiare la funzione di sicurezza della spina polarizzata (comune). Una spina polarizzata è dotata di due lamelle, una più larga dell'altra. La più larga serve a garantire la sicurezza dell'utente. Nel caso in cui la spina in dotazione non sia compatibile con la presa, rivolgersi a un elettricista per la sostituzione della presa obsoleta.
10. Proteggere il cavo di alimentazione, affinché non venga calpestato o schiacciato, in particolare in prossimità di spine, prese e nel punto in cui fuoriesce dal dispositivo.
11. Utilizzare solo gli accessori/strumenti di corredo indicati dal produttore.
12. Utilizzare esclusivamente con il carrello, il supporto, il cavalletto, il sostegno o il piano di appoggio indicati dal produttore o in vendita con l'impianto. Nel caso in cui venga utilizzato un carrello, è necessario prestare attenzione durante lo spostamento dell'impianto per evitare lesioni da caduta.
13. In caso di temporali con fulmini o di mancato utilizzo per un periodo di tempo prolungato, scollegare l'impianto dall'alimentazione.
14. Per assistenza, contattare personale qualificato. L'assistenza è necessaria nel caso in cui l'impianto abbia subito danni, ad esempio, in caso di danneggiamento del cavo di alimentazione o della spina, contatto con liquidi o urto con altri oggetti, esposizione a pioggia o umidità, funzionamento anomalo o caduta.
15. Collegare questo prodotto soltanto al tipo di alimentazione elettrica indicato sul dispositivo. In caso di incertezza a proposito del tipo di alimentazione elettrica richiesto dal prodotto o dall'impianto elettrico, chiedere all'installatore o al fornitore di energia elettrica. Per i dispositivi che richiedono l'uso di una batteria o un altro tipo di alimentazione, consultare il manuale d'uso.
16. Questo è un apparecchio di Classe 1. Collegare il dispositivo utilizzando esclusivamente la spina in dotazione, che include una messa a terra. Il dispositivo deve essere collegato a una presa messa a terra.
17. Le eventuali spine o accoppiatori utilizzati come dispositivi di scollegamento devono essere sempre prontamente accessibili. Per scollegare l'apparecchiatura dalla rete elettrica, disinserire la spina dalla presa.
18. Non sovraccaricare le prese elettriche a muro, le prolunghe o gli adattatori multipli. Ciò può comportare un rischio d'incendio o di scossa elettrica. Assicurarsi che la potenza massima consentita di ciascun componente dell'impianto non venga superata.
19. In alcuni paesi potrebbe risultare necessario inserire un adattatore della spina del cavo di alimentazione per adeguarsi alla presa disponibile. Poiché i colori dei fili potrebbero non corrispondere ai colori che contraddistinguono i terminali nella presa, procedere come segue:
 - Il filo di colore VERDE e GIALLO deve essere collegato al terminale contraddistinto dalla lettera E o dal simbolo di messa a terra o di colore VERDE o VERDE E GIALLO.
 - Il filo di colore BLU deve essere collegato al terminale della spina contraddistinto dalla lettera N o di colore NERO.
 - Il filo di colore MARRONE deve essere collegato al terminale della spina contraddistinto dalla lettera L o di colore ROSSO.
20. Per ragioni di conformità con le normative di sicurezza europee, è indispensabile utilizzare i connettori Naim forniti in dotazione con gli altoparlanti e gli amplificatori, quando applicabile.
21. **ATTENZIONE:** per ridurre il rischio d'incendio o di scosse elettriche, non esporre il dispositivo ad acqua, pioggia o umidità. Inoltre, il dispositivo non deve essere esposto al contatto con liquidi o spruzzi. Non collocare sul dispositivo contenitori pieni di liquido, come ad esempio vasi.
22. Non inserire nessun oggetto attraverso i fori di ventilazione del dispositivo. Potrebbe venire a





- contatto con componenti ad alta tensione o cortocircuitarli, causando incendi o scosse elettriche.
23. Durante l'utilizzo del dispositivo, la temperatura dell'ambiente circostante non deve superare i 35 gradi Celsius.
24. Non utilizzare il dispositivo in climi tropicali.
25. Non utilizzare il dispositivo ad altitudini superiori ai 2.000 m (6.500 ft).
26. Se il dispositivo è stato trasportato da un ambiente freddo a un ambiente caldo, verificare che non si sia accumulata condensa prima di collegare il cavo di alimentazione.
27. Lasciare sempre una distanza di almeno 5 cm (2") attorno al prodotto per consentirne un'adeguata ventilazione.
28. Non bloccare le lame del sistema di ventilazione forzata. Ciò potrebbe causare ustioni e incendi, ferite e danni al dispositivo.
29. Attenzione: non esporre le batterie a fonti di calore eccessive quali irraggiamento solare, fuoco o simili.
30. Non avvicinare al dispositivo fiamme dirette, come candele accese.
31. L'apparecchio può essere montato su una parete o un soffitto soltanto se il produttore lo consente.
32. Questo prodotto presenta spigoli affilati. Maneggiare con cura.
33. Per ragioni di sicurezza, non aprire mai il prodotto senza averlo prima scollegato dalla rete elettrica. Aprendo il prodotto l'utente è esposto a livelli di tensione letali e altri rischi, qualora non venga scollegato dalla rete elettrica.
34. Non provare mai ad eseguire riparazioni di propria iniziativa. Aprire il dispositivo può essere pericoloso. Contattare un professionista qualificato per eseguire qualsiasi tipo di lavoro sul dispositivo.
35. In caso siano necessarie parti di ricambio, utilizzare esclusivamente le parti specificate dal produttore o parti dalle caratteristiche tecniche identiche a quelle del prodotto originale. L'utilizzo di parti non conformi può causare incendi, scosse elettriche o comportare altri rischi.
36. In seguito ad operazioni di riparazione o manutenzione del dispositivo, collaudarlo per assicurarne il funzionamento in sicurezza.
37. Abbassare il volume della sorgente al minimo prima di collegare i prodotti e aumentare il volume. Una volta preparati i prodotti, aumentare gradualmente il volume fino a raggiungere un livello ragionevole e gradevole.
-  38. Per evitare di danneggiare l'udito, non ascoltare il suono proveniente dai diffusori a un volume elevato per lunghi periodi di tempo. L'ascolto dei diffusori a un volume eccessivo può danneggiare l'orecchio dell'utente e può portare a problemi di udito (sordità temporanea o permanente, ronzii, acufeni o iperacusia). L'esposizione dell'apparato uditivo a un volume superiore a 85 dB SPL-LAeq per svariate ore può danneggiare l'udito in modo irreversibile.
39. Tenere le batterie nuove e usate lontano dalla portata dei bambini. Se il vano batteria non si chiude in modo sicuro, non utilizzare più il prodotto e tenerlo lontano dalla portata dei bambini.
40. In caso di sospetta ingestione delle batterie o di contatto con parti interne del corpo, consultare immediatamente un medico.
41. Dopo aver rimosso il prodotto dalla confezione, tenerla lontano dalla portata dei bambini. Potrebbe comportare un rischio di soffocamento.
42. Alcuni utenti non sono sufficientemente autonomi da poter utilizzare questo prodotto da soli in sicurezza. In particolare, i bambini dall'età inferiore ai 14 anni o le persone con alcuni tipi di disabilità devono essere supervisionati e/o accompagnati durante l'utilizzo del dispositivo.

Nel caso in cui l'apparecchiatura non fosse conforme, deve essere spedita al rivenditore nell'imballaggio originale; il rivenditore l'esaminerà per determinare l'origine del guasto. Se il dispositivo è in garanzia e sono soddisfatte le condizioni previste, verrà riparato o sostituito in linea con i termini applicabili in base alla garanzia alla data di acquisto dello stesso. In caso contrario, verrà presentato un preventivo di riparazione. La garanzia legale non copre i danni dovuti a un cattivo uso del prodotto o a collegamenti errati. Le apparecchiature Naim sono coperte da una garanzia le cui condizioni sono definite a livello locale o dal rivenditore ufficiale Naim di ogni paese, in conformità con le leggi del territorio interessato. In Francia, tutte le apparecchiature Naim sono coperte da una garanzia legale di due anni a decorrere dalla data di acquisto.

I difetti possono essere causati da un guasto del sistema o dall'installazione: contattare il proprio rivenditore.

Sul nostro sito sono inoltre disponibili risorse di assistenza online. Visitate www.naimaudio.com
Se il problema non viene comunque risolto o in caso di dubbi o domande, invitiamo a contattare support@naimaudio.com

	<p>Símbolo de perigo elétrico. Este símbolo destina-se a informar o utilizador da presença de tensão elevada no dispositivo que pode provocar um choque elétrico.</p>
<div style="border: 1px solid black; padding: 5px; text-align: center;"> <p>CAUTION RISK OF ELECTRIC SHOCK DO NOT OPEN</p> </div>	<p>AVISO : Para evitar qualquer risco de choque elétrico, não retire a cobertura (ou a parte traseira) do dispositivo. Este dispositivo não possui peças que possam receber assistência por parte do utilizador. Para efeitos de manutenção ou reparação, contacte um profissional qualificado.</p>
	<p>O ponto de exclamação dentro de um triângulo equilátero, tem por objetivo alertar o usuário para a presença de instruções importantes mencionadas no manual de uso e relativas a implementação e manutenção do aparelho.</p>

1. Leia estas instruções.
2. Conserve estas instruções.
3. Respeite todos os avisos.
4. Siga todas as instruções.
5. Não utilize este dispositivo perto de água.
6. Limpe apenas com um pano seco.
7. Não obstrua nenhum orifício de ventilação. Instale o dispositivo de acordo com as instruções do fabricante.
8. Não instale o dispositivo perto de uma fonte de calor, tal como um radiador, um fogão, uma boca de aquecimento, ou de qualquer outro dispositivo (incluindo amplificadores) que emita calor.
9. Não abdique do dispositivo de segurança da ficha polarizada. Uma ficha polarizada dispõe de dois pinos, sendo um maior do que o outro. O pino maior existe para sua segurança. Se a ficha fornecida não entrar na tomada que tem disponível, consulte um electricista para efeitos de substituição da tomada obsoleta.
10. Certifique-se de que o cabo de alimentação não pode ser pisado, esmagado nem dobrado. Deve ser dada especial atenção à ficha de alimentação e à ligação do cabo com o dispositivo.
11. Utilize apenas os acessórios recomendados pelo fabricante.
12. Utilize apenas os carros de deslocamento, pés, tripés, suportes ou mesas recomendados pelo fabricante ou vendidos com o dispositivo. Quando for utilizado um carro de deslocamento, redobre a atenção durante a deslocação do conjunto carro/dispositivo de forma a evitar qualquer lesão devida a quedas.
13. Desligue o dispositivo em caso de trovoadas ou durante períodos prolongados durante os quais o dispositivo não seja utilizado.
14. Todos os serviços de manutenção devem ser realizados por técnicos qualificados. É necessário efetuar um serviço de manutenção no seguimento de qualquer dano causado no dispositivo, como deterioração do cabo ou da ficha de alimentação, derramamento de líquidos ou inserção de objetos no interior do dispositivo, exposição à chuva ou humidade, avaria ou queda do dispositivo.
15. Este produto apenas deve ser ligado ao tipo de tomada de alimentação indicado no dispositivo. Em caso de dúvida sobre o tipo de alimentação da instalação elétrica necessária para o produto, consulte o vendedor do produto ou o fornecedor de electricidade. Relativamente aos dispositivos destinados a utilização através de bateria ou de outra fonte de alimentação, consulte o manual de utilização.
16. Este produto pertence aos dispositivos de classe 1. Ligue o dispositivo apenas através da ficha elétrica fornecida que tem ligação à terra. O dispositivo deve ser ligado a uma tomada elétrica com ligação à terra.
17. Nos casos em que a tomada da rede de alimentação ou uma tomada no dispositivo ou o comutador On/Off seja utilizado como meio de desativação, este meio deve permanecer sempre acessível.
18. Não sobrecarregue as tomadas de parede, as extensões elétricas nem as tomadas múltiplas. Tal poderá levar a incêndios ou choques elétricos. Não exceda a potência máxima permitida para cada elemento da instalação.
19. Em alguns países, pode ser necessário instalar uma ficha de tomada no cabo de alimentação fornecido. Se as cores dos fios do cabo de alimentação não corresponderem às marcações de cor que identificam os terminais da ficha, proceda da seguinte forma:
 - O fio VERDE-E-AMARELO deve estar ligado ao terminal na tomada identificado com a letra E ou com o símbolo de terra ou de cor VERDE ou VERDE-E-AMARELA.
 - O fio AZUL deve estar ligado ao terminal na tomada identificado com a letra N ou de cor PRETA.
 - O fio CASTANHO deve estar ligado ao terminal na tomada identificado com a letra L ou de cor VERMELHA.
20. Para cumprir a regulamentação europeia em vigor ao nível de segurança, é indispensável utilizar os conectores para colunas Naim fornecidos com os amplificadores e as colunas, consoante o caso.
21. CUIDADO: Para reduzir o risco de incêndio ou choque elétrico, não exponha este dispositivo à chuva nem à humidade. Além disso, o dispositivo não deve ser exposto a gotejamentos de água ou salpicos e não deve ser colocado sobre o dispositivo qualquer objeto cheio de líquido, como um copo.





22. Nunca insira objetos nos buracos de ventilação do dispositivo. Se o fizer, estes poderão entrar em contacto com os componentes sujeitos a alta tensão ou provocar um curto-circuito, o que por sua vez poderá provocar um incêndio ou choque elétrico. Nunca derrame líquidos no dispositivo.
23. A temperatura ambiente aquando da utilização do dispositivo não deve ser superior a 35 graus Celsius (95 °F).
24. Não utilize este dispositivo em climas tropicais.
25. Não utilize este dispositivo em zonas situadas acima de 2000 m de altitude.
26. Se o dispositivo tiver sido transportado de um ambiente frio para um ambiente quente, certifique-se de que não ocorre qualquer fenómeno de condensação antes de ligar o cabo de alimentação.
27. Deixe sempre uma distância de, pelo menos, 5 cm (2") em redor do produto, para que haja uma ventilação adequada.
28. Não bloqueie as lâminas do sistema de ventilação forçada. Poderá levar a riscos de queimaduras e de incêndio, de lesões e de danos no dispositivo.
29. **ATENÇÃO:** as baterias e pilhas instaladas não devem ser expostas a calor excessivo, como luz do sol, chamas ou outra fonte de calor semelhante.
30. Não coloque fontes de chamas desprotegidas, como velas acesas, sobre o dispositivo.
31. O dispositivo não deve ser montado numa parede ou num teto, exceto se assim previsto pelo fabricante.
32. Este produto tem cantos afiados. Manuseie-o com cuidado.
33. Para a sua própria segurança, nunca deve abrir o dispositivo Naim sem antes o ter desligado da tomada. Abrir o dispositivo implica a sua exposição a tensões mortais ou a outros riscos, se o mesmo continuar ligado à tomada.
34. Não tente reparar este dispositivo. Abri-lo pode resultar em exposição a tensões perigosas ou outros riscos. Contacte um profissional qualificado para a realização de qualquer trabalho de manutenção.
35. Quando for necessária a substituição de componentes, utilize somente componentes especificados pelo fabricante ou com características idênticas ao original. Componentes não conformes podem causar incêndios, choques elétricos ou outros riscos.
36. Após uma intervenção ou reparação no dispositivo, efetue testes para verificar se o produto funciona em segurança.
37. Coloque o volume no mínimo antes de conectar os produtos a de aumentar o volume. Uma vez colocados os produtos, aumente gradualmente o volume até um nível razoável e agradável.
-  38. Para evitar prejudicar a sua audição, não ouça colunas em volumes elevados durante períodos prolongados. Ouvir colunas em volumes elevados pode prejudicar a audição do utilizador e resultar em problemas de audição (surdez temporária ou permanente, zumbido nos ouvidos, zunido, hiperacusia). A exposição a volumes excessivos (acima dos 85 dB) durante mais de uma hora pode provocar danos irreparáveis à audição.
39. Conserve as pilhas novas e usadas fora do alcance das crianças. Se o compartimento das pilhas não fechar corretamente, deixe de utilizar o produto e mantenha-o fora do alcance das crianças.
40. Se achar que foram engolidas pilhas ou colocadas numa parte do corpo, consulte imediatamente um médico.
41. Antes de desembalar o produto, certifique-se de que coloca a embalagem fora do alcance de crianças. Esta apresenta um risco de asfixia.
42. Alguns utilizadores não têm autonomia suficiente para utilizarem o produto sozinhos sem riscos. Em particular, as crianças com menos de 14 anos e as pessoas portadoras de determinadas deficiências têm obrigatoriamente de ser vigiadas e/ou acompanhadas durante a utilização do dispositivo.

Caso algum equipamento não esteja em conformidade, tem de ser enviado, na sua embalagem original, ao fornecedor, que o analisará e determinará a origem do defeito. Se o equipamento estiver no período de garantia e as condições forem atingidas, o equipamento será reparado ou substituído de acordo com as condições aplicáveis à garantia legal na data de aquisição do dispositivo. Caso contrário, será submetida uma estimativa de reparação. A garantia legal não abrange danos causados por uma utilização indevida ou por uma ligação errada. O equipamento Naim está coberto por uma garantia, cujas condições são localmente definidas ou efetuadas pelo fornecedor Naim oficial de cada país, em conformidade com a legislação do território em questão. Na França, todos os equipamentos Naim estão cobertos por uma garantia legal de dois anos, a partir da data de aquisição.

Um defeito pode ser causado por uma falha do sistema ou pela instalação, contacte o seu fornecedor.

Também estão disponíveis recursos de apoio online no nosso website. Visite www.naimaudio.com Se continuar a não conseguir resolver o problema ou tiver quaisquer dúvidas, entre em contacto com support@naimaudio.com

	<p>Symbol zagrożenia stwarzanego przez prąd elektryczny. Ten symbol ma ostrzegać użytkownika o obecności wysokiego napięcia w urządzeniu, które może być wystarczająco wysokie, aby stwarzać ryzyko porażenia prądem.</p>
<div style="border: 1px solid black; padding: 5px; text-align: center;"> <p>CAUTION RISK OF ELECTRIC SHOCK DO NOT OPEN</p> </div>	<p>OSTRZEŻENIE: Aby zapobiec ryzyku porażenia prądem, nie należy zdejmować pokrywy (ani tyłu) urządzenia. W tym urządzeniu nie ma części, które mogą być serwisowane przez użytkownika. W celu przeprowadzenia czynności serwisowych lub naprawy należy skontaktować się z wykwalifikowanym specjalistą.</p>
	<p>Symbol ostrzegawczy. Niniejszy symbol ma ostrzegać użytkownika o obecności ważnych wskazówek wymienionych w instrukcji obsługi i odnoszących się do obsługi, eksploatacji i konserwacji urządzenia.</p>

1. Przeczytaj te instrukcje.
2. Zachowaj te instrukcje.
3. Zwróć uwagę na wszystkie ostrzeżenia.
4. Przestrzegaj wszystkich instrukcji.
5. Nie używaj tego urządzenia w pobliżu wody.
6. Czyść tylko suchą szmatką.
7. Nie należy blokować żadnych otworów wentylacyjnych. Zainstaluj zgodnie z instrukcją producenta.
8. Nie instaluj urządzenia w pobliżu jakichkolwiek źródeł ciepła, takich jak grzejniki, kaloryfery, piecze lub inne urządzenia (w tym wzmacniacze) wytwarzające ciepło.
9. Nie pomijaj zabezpieczenia, jakim jest wtyczka polaryzacyjna (wspólna). Wtyczka polaryzacyjna ma dwa bolce, z których jeden jest szerszy od drugiego. Szeroki bolec zaprojektowano dla Twojego bezpieczeństwa. Jeśli dostarczona wtyczka nie pasuje do Twojego gniazdka, skonsultuj się z elektrykiem w celu wymiany niedostosowanego gniazdka.
10. Chroń przewód zasilający przed nadeptaniem lub przygnieciem, szczególnie przy wtyczkach, gniaздkach i w miejscu, w którym wychodzi on z urządzenia.
11. Używaj tylko osprzętu/akcesoriów przewidzianych przez producenta.
12. Używaj wyłącznie z wózkiem, stojakiem, statywem, uchwytem lub stołem określonym przez producenta lub sprzedawanym razem z urządzeniem. W przypadku korzystania z wózka należy zachować ostrożność podczas przemieszczania zestawu wózek/urządzenie, aby uniknąć obrażeń spowodowanych przewróceniem.
13. Odłączaj to urządzenie od zasilania podczas burz z piorunami lub gdy nie jest używane przez dłuższy czas.
14. Zlecaj wszelkie zadania serwisowe wykwalifikowanym specjalistom. Serwisowanie jest wymagane, jeśli urządzenie zostało w jakikolwiek sposób uszkodzone, np. przewód zasilający lub wtyczka są uszkodzone, rozlano płyn lub przedmioty wpadły do urządzenia, urządzenie było narażone na działanie deszczu lub wilgoci, nie działa normalnie lub zostało upuszczone.
15. Podłączaj ten produkt wyłącznie do takiego rodzaju sieci elektrycznej, jaki jest wskazany na urządzeniu. Jeśli nie masz pewności, jaki rodzaj sieci elektrycznej jest wymagany dla produktu lub Twojej instalacji elektrycznej, zapytaj instalatora lub dostawcę energii elektrycznej. W przypadku urządzeń przeznaczonych do użytku z baterią lub innym źródłem zasilania, patrz instrukcja obsługi.
16. Ten produkt jest urządzeniem klasy I. Urządzenie należy podłączać wyłącznie za pomocą dostarczonej wtyczki sieciowej, która jest wyposażona w uzziemienie. Urządzenie musi być podłączone do uzziemionego gniazdka sieciowego.
17. Jeśli do odłączania urządzenia od prądu służy wtyczka elektryczna lub przejściówka, to musi być ona łatwo dostępna. W celu odłączenia urządzenia od prądu, należy wyjąć wtyczkę z gniazdka elektrycznego.
18. Nie przeciążaj gniazdek ściennych, przedłużaczy ani wielu gniazdek. Może to spowodować pożar lub porażenie prądem. Upewnij się, że nie została przekroczona maksymalna dopuszczalna moc każdego elementu instalacji.
19. W niektórych krajach wymagane jest podłączenie wtyczki sieciowej do otrzymanego w zestawie przewodu sieciowego. Ponieważ kolory żył w przewodzie sieciowym mogą różnić się od kolorowych oznaczeń zacisków we wtyczce, podłączenie należy wykonać w następujący sposób:
 - ZIELONO-ŻÓŁTY przewód musi zostać podłączony do zacisku we wtyczce oznaczonego literą E lub symbolem uzziemienia albo pokolorowanego na ZIELONO lub ZIELONO-ŻÓŁTO.
 - NIEBIESKI przewód musi zostać podłączony do zacisku we wtyczce oznaczonego literą N lub pokolorowanego na CZARNO.
 - BRĄZOWY przewód musi zostać podłączony do zacisku we wtyczce oznaczonego literą L lub pokolorowanego na CZERWONO.
20. W celu zapewnienia zgodności z obowiązującymi normami europejskimi należy używać przewodów połączeniowych dostarczanych ze wzmacniaczami i głośnikami Naim, jeśli jest to możliwe.
21. **OSTRZEŻENIE:** Aby zmniejszyć ryzyko pożaru lub porażenia prądem, nie należy wystawiać tego urządzenia na działanie wody, deszczu lub wilgoci. Ponadto nie należy narażać sprzętu na zalanie lub ochładzanie nie stawiać na nim naczyń wypełnionych płynem (np. wazonu).
22. Nie wolno wkładać żadnych przedmiotów przez otwory wentylacyjne urządzenia. Mogłyby one

zetknąć się z elementami pod wysokim napięciem lub spowodować zwarcie, a w efekcie pożar lub porażenie prądem.

23. Podczas korzystania z urządzenia temperatura otoczenia nie powinna przekraczać 35°C.

24. Nie używaj tego urządzenia w klimacie tropikalnym.

25. Nie używaj urządzenia na terenach powyżej 2000 m n.p.m.

26. Jeśli urządzenie zostało przetransportowane z zimnego otoczenia do ciepłego, przed podłączeniem kabla zasilającego należy upewnić się, że nie nagromadziła się wilgoć.

27. Wokół produktu należy zachować

minimalną odległość 5 cm, aby zapewnić dobrą wentylację.

28. Nie wolno blokować łopatek systemu wentylacji wymuszonej. Może to spowodować oparzenia i pożar, obrażenia ciała i uszkodzenie urządzenia.

29. Ostrzeżenie: baterii nie wolno narażać na silne nagrzanie, np. przez słońce, płomień itp.

30. Nie umieszczaj źródeł otwartego ognia, takich jak zapalone świece, w pobliżu urządzenia.

31. Urządzenie powinno być montowane na ścianie lub suficie tylko wtedy, gdy pozwala na to producent.

32. Ten produkt ma ostre narożniki. Należy obchodzić się z nim ostrożnie.

33. Dla własnego bezpieczeństwa pod żadnym pozorem nie wolno otwierać urządzenia Naim, które nie zostało odłączone od zasilania. Otwarcie urządzenia naraża użytkownika na niebezpieczne napięcie lub inne zagrożenia, jeśli zasilanie pozostaje podłączone.

34. Nie wolno podejmować prób samodzielnej naprawy tego urządzenia. Otwarcie urządzenia może być niebezpieczne. Skontaktuj się z wykwalifikowanym specjalistą w sprawie wszelkich prac przy urządzeniu.

35. Gdy zachodzi potrzeba wymiany komponentów, należy stosować wyłącznie komponenty określone przez producenta lub komponenty o identycznych właściwościach technicznych jak w przypadku produktu oryginalnego. Użycie niezgodnych komponentów może spowodować pożar, porażenie prądem lub inne zagrożenia.

36. Po każdej obsłudze technicznej lub naprawie urządzenia trzeba je przetestować, aby sprawdzić, czy działa bezpiecznie.

37. Przed podłączeniem produktów i zwiększeniem głośności ustaw źródło na minimum. Gdy produkty są już na miejscu, stopniowo zwiększaj głośność do rozsądnego i komfortowego poziomu.

38. Aby uniknąć uszkodzenia słuchu, nie należy słuchać głośników przez dłuższy czas.

Odsluch przy dużej głośności może prowadzić do uszkodzenia uszu i problemów ze słuchem (chwilowa lub stała głuchota, brzęczenie w uszach, szumy uszne, nadwrażliwość na dźwięki). Narażanie uszu na głośność powyżej 85dB SPL-LAeq przez kilka godzin może nieodwracalnie uszkodzić słuch.

39. Nowe i zużyte baterie należy przechowywać z dala od dzieci. Jeśli komora baterii nie zamyka się bezpiecznie, należy zaprzestać używania produktu i trzymać go z dala od dzieci.

40. Jeśli podejrzewasz, że ogniwa baterii mogły zostać poknięte lub umieszczone wewnątrz jakiegokolwiek części ciała, natychmiast zasięgnij porady lekarza.

41. Po wyjęciu produktu z opakowania przechowuj je w miejscu niedostępnym dla dzieci. Może stwarzać ryzyko uduszenia.

42. Niektórzy użytkownicy nie mają wystarczającej autonomii, aby bezpiecznie korzystać z produktu samodzielnie. W szczególności dzieci poniżej 14 roku życia lub osoby z niektórymi rodzajami niepełnosprawności wymagają nadzoru i/lub towarzystwa podczas korzystania z urządzenia.





W razie niezgodności sprzętu z wymaganiami należy go przesłać (w oryginalnym opakowaniu) do sprzedawcy, który go sprawdzi i ustali przyczynę awarii. Jeżeli sprzęt jest objęty gwarancją i spełnione są warunki, sprzęt zostanie naprawiony lub wymieniony zgodnie z warunkami gwarancji obowiązującymi w dniu zakupu urządzenia. W przeciwnym razie zostanie przedstawiony kosztorys naprawy. Gwarancja prawna nie obejmuje szkód powstałych w wyniku niewłaściwego użytkownika lub błędnego podłączenia. Sprzęt Naim objęty jest gwarancją, której warunki są lokalnie ustalane lub realizowane przez oficjalnego dealera Naim w każdym kraju, zgodnie z prawem obowiązującym na danym terytorium. We Francji każdy sprzęt Naim jest objęty dwuletnią gwarancją prawną od daty zakupu.

Usterka może być spowodowana wadą systemu lub instalacji, należy skontaktować się ze sprzedawcą.

Pod adresem www.naimaudio.com dostępne są także zasoby pomocy online

Jeśli nadal nie możesz rozwiązać problemu lub masz jakiegokolwiek pytania, skontaktuj się z nami pod adresem: support@naimaudio.com

	<p>Знак опасности поражения электрическим током. Этот знак указывает на высокое напряжение внутри корпуса устройства, представляющее опасность поражения электрическим током.</p>
<p>CAUTION RISK OF ELECTRIC SHOCK DO NOT OPEN</p>	<p>ПРЕДУПРЕЖДЕНИЕ: Во избежание поражения электрическим током не снимайте крышку (или заднюю панель) устройства. Внутри устройства отсутствуют детали, требующие обслуживания пользователем. Все работы по техническому обслуживанию и ремонт должны выполняться квалифицированным персоналом.</p>
	<p>Символ предупреждения. В руководстве по эксплуатации этим символом обозначаются важные инструкции по безопасности, касающиеся погрузки и разгрузки, работы устройства и его технического обслуживания.</p>

- Прочтите эти инструкции.
- Сохраните эти инструкции.
- Обращайте внимание на все предупреждения.
- Выполняйте все инструкции.
- Не используйте устройство вблизи воды.
- Для чистки используйте только сухую ткань.
- Не перекрывайте вентиляционные отверстия. При установке соблюдайте инструкции изготовителя.
- Запрещается устанавливать устройство вблизи источников тепла, таких как батареи отопления, нагревательные приборы, кухонные плиты и другие устройства, выделяющие тепло (включая усилители).
- Помните, что поляризованная вилка обеспечивает вашу безопасность. В поляризованной вилке есть два ножевых контакта, один из которых шире другого. Широкий ножевой контакт предназначен для обеспечения безопасности. Если поставляемая в комплекте вилка не входит в розетку, обратитесь к электрику для замены устаревшей розетки.
- Берегите сетевой шнур, не наступайте на него и не допускайте его защемления, особенно в местах подключения к устройству или сети питания и на участках, прилегающих к сетевой вилке.
- Используйте только те детали и аксессуары, которые были рекомендованы производителем.
- Используйте только тележки, подставки, треноги, кронштейны и столы, которые были рекомендованы производителем или входили в комплект поставки устройства. Перевоза устройство на тележке, соблюдайте осторожность во избежание травм при опрокидывании.
- Отключайте устройство от сети во время грозы или если оно не используется в течение продолжительного периода времени.
- Все виды технического обслуживания должны проводить квалифицированные специалисты. Обслуживание требуется в случае любого повреждения устройства, например, если повреждены шнур питания или вилка, в устройство пролилась жидкость или попал посторонний предмет, устройство находилось под дождем или во влажной среде, не работает должным образом или его уронили.
- Подключайте устройство к электросети того типа, который указан на корпусе устройства. Если вы не знаете, с какой электросетью совместимо устройство или электрооборудование, проконсультируйтесь с монтажником или электриком. См. информацию об устройствах, работающих от аккумуляторов и иных источников энергии, в руководстве по эксплуатации.
- Ваше устройство относится к оборудованию класса 1. Для подключения устройства к сети используйте только сетевую вилку с заземлением, включенную в комплект поставки. Сетевая розетка, к которой подключается устройство, также должна быть заземлена.
- Если сетевая вилка или приборный соединитель используются в качестве устройства отключения, такое устройство отключения должно быть легкодоступно и в рабочем состоянии. Чтобы отключить оборудование от сети, извлеките вилку из розетки.
- Не перегружайте штепсельные розетки, удлинители и розеточные блоки. Это может привести к возгоранию или поражению электрическим током. Не перегружайте компоненты установки сверх допустимой максимальной мощности.
- В некоторых регионах сетевую вилку необходимо подключить к силовому кабелю. В связи с тем что цвета проводов силового кабеля могут не соответствовать цветовой маркировке контактов вилок, выполните следующие действия:
 - провод, маркированный **ЗЕЛЕНЫМ** и **ЖЕЛТЫМ** цветами, должен быть подключен к контакту вилки, маркированному буквой «E» или символом защитного заземления, либо к контакту **ЗЕЛЕНОГО** цвета или **ЗЕЛЕНОГО** и **ЖЕЛТОГО** цветов;
 - провод, маркированный **СИНИМ** цветом, должен быть подключен к контакту вилки, маркированному буквой «N», или к контакту **ЧЕРНОГО** цвета;
 - провод с маркировкой **КОРИЧНЕВОГО** цвета должен быть подключен к контакту вилки, маркированному буквой «L», или к контакту **КРАСНОГО** цвета.
- Действующие европейские нормы безопасности предписывают обязательное использование переходников Naim, которые поставляются в комплекте с усилителями и акустическими системами (в соответствующих случаях).
- ПРЕДУПРЕЖДЕНИЕ:** Не подвергайте устройство воздействию воды и влажности и не оставляйте под дождем, чтобы снизить риски возгорания и поражения электрическим током. Защищайте устройство от брызг и капель жидкости и не ставьте на устройство наполненные жидкостью емкости, такие как вазы.
- Запрещается вставлять посторонние предметы в вентиляционные отверстия устройства. Это может





- привести к контакту постороннего предмета и деталей под высоким напряжением или вызвать короткое замыкание, став причиной возгорания или поражения электрическим током.
23. Температура окружающей среды, в которой находится работающее устройство, не должна превышать 35°C.
24. Устройство не предназначено для использования в условиях тропического климата.
25. Не используйте устройство на высоте свыше 2000 м над уровнем моря (6500 футов).
26. Если при транспортировке устройства происходит перепад температур (от холодной к теплой), до подключения устройства к сети убедитесь в отсутствии конденсата.
27. Для обеспечения надлежащей вентиляции обязательно оставляйте зазор не менее 5 см (2") по периметру устройства.
28. Не блокируйте лопасти системы принудительной вентиляции. Это может стать причиной ожогов, возгорания, травм и повреждения устройства.
29. Предупреждение: установленные элементы питания не должны подвергаться чрезмерному нагреву в результате воздействия солнечного света, огня и т. п.
30. Не размещайте рядом с устройством источники открытого огня, такие как горящие свечи.
31. Настенный и потолочный монтаж допускается в том случае, если он разрешен производителем.
32. Обратите внимание на острые кромки устройства. Переносите устройство с осторожностью.
33. Для вашей собственной безопасности ни при каких обстоятельствах не разбирайте оборудование Naim, не отсоединив его от источника питания. Вскрытие устройства, не отключенного от источника питания, подвергает вас смертельной опасности поражения электрическими током и другим рискам.
34. Не пытайтесь чинить устройство самостоятельно. Вскрывать устройство опасно. Все работы с устройством должны выполнять квалифицированные специалисты.
35. Для замены деталей устройства используйте только компоненты, рекомендованные производителем, или с идентичными характеристиками. Применение несоответствующих деталей может стать причиной возгорания и поражения электрическим током и связано с другими рисками.
36. Каждый раз после обслуживания или ремонта устройства проводите проверку безопасности его эксплуатации.
37. Установите уровень громкости источника звука на минимум и только потом подключите устройство и повысьте уровень громкости. После установки системы постепенно повышайте уровень громкости до разумного и приемлемого для вас уровня.
-  38. Во избежание повреждения органов слуха не используйте акустическую систему с установленным высоким уровнем громкости в течение длительного времени. Слишком высокий уровень громкости акустической системы может привести к повреждению органов слуха и вызвать различные его нарушения (временную или постоянную глухоту, шум в ушах, звон в ушах, гиперacusis). Воздействие на органы слуха звуком громкостью более 85 дБ SPL-LAeq в течение нескольких часов может стать причиной необратимого нарушения слуха.
39. Храните новые и использованные аккумуляторы в недоступном для детей месте. Если отделение для аккумуляторов не закрывается плотно, прекратите использование устройства и храните его в недоступном для детей месте.
40. Незамедлительно обратитесь за медицинской помощью, если подозреваете, что батарейка была проглочена или попала внутрь какой-либо части тела.
41. После распаковки устройства уберите упаковочный материал в недоступное для детей место. Упаковка представляет риск удушья.
42. Для некоторых пользователей самостоятельное использование устройства может быть небезопасным. В частности, дети младше 14 лет и люди с определенными типами инвалидности должны пользоваться устройством под присмотром/в присутствии других лиц.

Если приобретенное устройство не соответствует требованиям к потребительским качествам, его необходимо отправить продавцу в оригинальной упаковке. Продавец проведет проверку для выяснения происхождения дефекта. При условии соблюдения гарантии оборудование будет восстановлено или заменено в соответствии с условиями гарантии, действовавшими на дату приобретения устройства. В противном случае покупателю будет представлена смета расходов на ремонт устройства. Законодательная гарантия не покрывает повреждение устройства, причиной которого стала его ненадлежащая эксплуатация или неправильно выполненное подключение. Оборудование Naim покрывается гарантией, условия которой определены на местном уровне или обеспечиваются местным официальным дилером Naim в соответствии с действующим законодательством. Во Франции оборудование Naim покрывается гарантией длительностью два года с даты покупки.

Причиной неисправности может быть отказ системы или установки. В этом случае свяжитесь с дилером Naim.

Вы также можете воспользоваться вспомогательными онлайн-ресурсами, размещенными на веб-сайте www.naimaudio.com.

Если проблему не удается устранить или у вас возникли какие-либо вопросы, напишите по адресу: support@naimaudio.com.

	<p>有电危险符号。该符号旨在警告用户设备内存在高压，足以造成触电危险。</p>
	<p>警告：为避免触电危险，请勿从设备上卸下外壳（或后盖）。此设备中不包含用户可自行维修的部件。如需进行维护或修理，请联系有资质的专业人士。</p>
	<p>警示标志。本符号旨在向用户警示用户手册中存在与设备搬运、操作和维护相关的重要说明。</p>

1. 请仔细阅读这些说明。
2. 请妥善保管这些说明。
3. 请注意所有警告。
4. 请谨慎遵循所有说明。
5. 请勿在水边使用本设备。
6. 仅可使用干布进行清洁。
7. 切勿阻塞任何通风口。请按照制造商的说明进行安装。
8. 请勿将其安装在任何热源附近，例如散热器、热风机、炉灶或其它发热设备（包括放大器）。
9. 切勿使极性插头（通用）的安全保护作用失效。极性插头有两个宽窄不同的插片。宽叶片的作用是保障安全。如果附带的插头与您的电源插座不匹配，请咨询电工以更换掉旧式的电源插头。
10. 请保护电源线免遭踩踏或挤压，尤其是在插头、插座以及从设备中引出的位置。
11. 仅使用制造商指定的附件/配件。



12. 只可使用制造商指定的、或者产品附带的推车、立架、三脚架、托架或台面。如果使用推车，当移动推车/设备整体时要注意避免其倾倒造成受伤。

13. 雷雨天气或长时间不使用时，请拔下本设备的电源。
14. 所有的维修工作应由合格的维修人员执行。当设备出现任何损坏时，如电源线或插头损坏、液体洒入或物体落入设备、设备淋雨或受潮、运行不正常或跌落之后，需要进行维修保养。
15. 仅将本产品连接到设备上指示的电源类型。如果您不确定产品需要或您所安装的电源类型，请咨询安装人员或电力供应商。对于使用电池或其它类型电源的设备，请参见用户手册。
16. 本产品属于1类设备。仅使用随附的电源插头（带有接地线）连接设备。设备必须连接到带有接地的电源插座中。
17. 如果将电源插头或设备耦合器用作断开设备，该断开设备必须处于易接近、可操作状态。要使设备断开电源，请将电源插头从电源插座上拔下。
18. 请勿超载使用墙壁插座、延长线或多插口接线板，这会导致起火或触电。确保安装的每件设备不超出最大允许功率。
19. 在某些地区，电源插头可能需要安装在提供的电源线上。由于电源线中电线的颜色可能与标识插头中端子的颜色标记不一致，请按照以下步骤操作：
 - 黄绿相间的电线必须连接到标有字母 E 或安全接地符号或颜色为绿色或黄绿相间的插头中的端子。
 - 蓝色电线必须连接到标有字母 N 或颜色为黑色的插头中的端子。
 - 棕色电线必须连接到标有字母 L 或颜色为红色的插头中的端子。
20. 为符合现行欧洲安全法规，在可行情况下，务必使用放大器和扬声器随附的Naim扬声器连接器。
21. 警告：为减少火灾和触电危险，请勿使本设备接触水、雨水或湿气。此外，请勿使本设备处于滴水或溅水处，且不得在设备上方放置装有液体的物体（例如花瓶）。
22. 请勿将任何物体插入设备的通风孔。它们可能会接触高压组件，或导致短路并引起火灾或触电。
23. 使用本设备时，环境温度不应超过95华氏度（35摄氏度）。
24. 请勿在热带气候条件下使用本设备。
25. 请勿在海拔2,000米（6,500英尺）以上地区使用本设备。
26. 如果将产品从寒冷环境移动到温暖环境，请确保其未出现冷凝现象再连接电源线。
27. 始终在产品周围留出至少5厘米（2英寸）的空隙，以确保合理通风。
28. 请勿阻塞强制通风系统的叶片。这可能引起烧伤、火灾、人员受伤和设备损坏。
29. 注意：不能将已安装电池置于高温环境，例如暴露在阳光下、靠近火源等。
30. 设备附近请勿放置明火，例如燃烧的蜡烛等。
31. 本设备只可安装于制造商认可的墙壁或天花板。
32. 本产品带有尖锐边角。请小心握持。
33. 为了您的自身安全，在未断开电源时，在任何情况下切勿开启Naim设备。如果电源未断开，开启设备会带来致命电击或其他危险。
34. 请勿尝试自行维修本设备。开启设备可能造成危险。请联系有资质的专业人士进行一切设备维护操作。
35. 当需要更换部件时，只可使用制造商指定的或者与原产品技术规格相同的部件。使用不符合要求的部件可能导致火灾、触电或其他危险。
36. 对设备进行任何维护或修理工作后，请检查其是否安全可靠。
37. 请先将音量调至最小，然后再连接设备并调高音量。当产品安装就位，再逐渐将音量调高至合适的水平。



38. 为了避免损伤听力，请勿长时间在大音量下使用音箱。

以大音量使用扬声器可对用户的耳朵造成损害，并可能导致听力问题（暂时或永久性耳聋、耳鸣、听力减退）。

将耳朵暴露在高于85dB SPL-LAeq的音量下数小时，可能会对听力造成不可逆的损害。

39. 请将新或旧电池放在儿童不能接触的地方。如果电池舱不能盖紧，停止使用产品并将产品放置在儿童不能接触的地方。

40. 如认为存在电池被吞食或进入人体的可能性，请立即就医。



41. 将产品从包装中取出后，请将包装放在儿童接触不到的地方。产品包装可能引起窒息危险。

42. 部分行为能力不足的用户使用产品时可能存在危险。特别是14岁以下儿童以及患有部分残疾的人群，须在监管和/或陪同下使用本设备。

对于任何不合格的设备，必须将其以原始包装寄送给经销商，经销商将对其进行分析并确定故障来源。如果设备在保修期内并且符合条件，则设备将根据购买设备之日适用的法定质保条款进行维修或更换。否则，将会为您出具维修估价。使用错误或者连接错误造成的损坏不在法定质保范围内。Naim设备质保所依据的条款将由各国的Naim官方经销商依据相关地区法律制定并实施。在法国，每台Naim设备自购买之日起享有两年的法定质保。

故障可能因系统缺陷或安装而引起，请联系您的经销商。

我们的网站也提供联机支持资源，请访问 www.naimaudio.com
如果您仍然无法解决问题，或有任何疑问，请联系 support@naimaudio.com

	<p>電氣危險符號。該符號旨在提醒使用者裝置中存在足以構成電擊風險的高壓。</p>
<div style="border: 1px solid black; padding: 5px; text-align: center;"> <p>CAUTION</p> <p>RISK OF ELECTRIC SHOCK DO NOT OPEN</p> </div>	<p>警告：為免觸電危險，請勿移除裝置的蓋子（或機背）。本裝置並沒有用戶可自行維修的部件。如需保養或維修，請聯絡合資格的專業人士。</p>
	<p>警告符號。該符號用於警示用戶，本用戶手冊中含有與裝置處理、操作及維護有關的重要說明。</p>

1. 請閱讀這些說明。
2. 請妥善保存這些說明。
3. 請小心注意所有警告。
4. 請遵守所有說明。
5. 請勿在水附近使用本設備。
6. 只使用乾布清潔。
7. 請勿堵塞通風口。根據製造商的說明安裝。
8. 請勿將設備放置於熱源附近，如散熱器、電熱器、爐具或其他會發熱的設備（包括擴音器）。
9. 請按照極化插頭（普通制式）的安全使用方法使用。極化插頭有兩個插片，其中一片比另一片寬。為安全起見，已配備寬插片。如果提供的插頭不能插入您的插座，請找電工更換舊式插座。
10. 請勿踩踏電源線，尤其不要擠壓插頭、拖板以及電源線與設備連接處。
11. 只應使用製造商指定的附件/配件。



12. 只使用製造商指定的或與設備一併出售的手推車、托架、三腳架、支架或桌子。使用手推車時，請注意不要移動手推車/設備組合，以免翻倒造成損傷。

13. 雷雨天氣或長時間不使用時，請拔下本設備的電源插頭。
14. 所有維修均須由合資格維修人員進行。設備發生任何損壞均應進行維修，如電源線或插頭受損、液體滲入或異物進入設備、設備因被雨淋或受潮不能正常操作或跌落等。
15. 只可把本產品連接至裝置標明的主電源類型。萬一不確定產品或電力安裝需使用甚麼類型的主電源，請諮詢安裝人員或所使用的電力供應商。對於需使用電池或其他電源的裝置，則請參閱用戶手冊。
16. 本產品為第一類電器。只能使用所提供的主電源插頭連接裝置，該插頭設有接地線。本裝置必須插入至配備接地連接的主電源插座。
17. 當主電源插頭或設備的耦合器用作切斷裝置時，該切斷裝置應易於操作。若要切斷設備的電源，請從主電源插座移除主電源插頭。
18. 請勿讓牆上的插座、延長線或多個插座超載。否則可能導致著火或觸電。請確保裝置的每個組件均不會超出最大容許功率。
19. 在某些地區，可能需要將主電源插頭接到隨附的主電源線上。由於主電源線中的電線顏色可能與插頭中端子的顏色標記不一致，請按下列步驟進行操作：
 - 黃綠相間的電線必須接在標有字母 E 或安全接地標記的插頭上，或接在標有綠色或黃綠相間的插頭上。
 - 藍色的電線必須接在有字母 N 或黑色標記的插頭上。
 - 棕色的電線必須接在有字母 L 或紅色標記的插頭上。
20. 為了符合目前歐洲的安全規例，必須在適用情況下使用擴音器及喇叭隨附的 Naim 喇叭連接部件。
21. 警告：為避免火警或觸電危險，請勿將本裝置置於有水、有雨水及潮濕處。此外，本裝置必須避免雨淋或水濺，亦不要將盛有液體的物品置於裝置之上，如花瓶。
22. 請勿將任何物品放進裝置的通風口內。否則該等異物或會接觸到高電壓組件或令相關組件短路，並導致著火或觸電。
23. 使用裝置時，環境溫度不得超過 95° F 度（攝氏 35 度）。
24. 請勿在熱帶氣候中使用本裝置。
25. 請勿在海拔 2,000 米以上的地方使用本裝置。
26. 倘把本裝置從寒冷的環境運輸到溫暖的環境，請先確保沒有累積冷凝水，然後方可連接電源線。
27. 為確保能正常通風，請時刻在本產品四周預留最少 2 吋（5 釐米）的距離。
28. 請勿堵塞強制通風系統的葉片。否則可能導致灼傷及著火、令人受傷及令裝置受損。
29. 警告：請勿將安裝的電池暴露於高溫中，如陽光及火源等。
30. 請勿在裝置附近放置明火，例如點燃了的蠟燭。
31. 應只把設備安裝於牆上，或在製造商許可的情況下則可安裝於天花板上。
32. 本產品有鋒利邊緣。使用時請小心。
33. 為保障您的安全，在任何情況下均應先切斷主電源，方才開啟 Naim 設備。若在連接主電源的情況下打開裝置，會令您面臨致命電壓或其他風險。
34. 請勿嘗試自行維修本裝置。打開本裝置或會構成危險。若要對裝置採取任何行動，應聯絡合資格的專業人士。
35. 如需更換組件，則只能使用製造商指定的組件，或與原產品技術特徵相同的組件。使用不合規的組件或會導致著火、觸電或其他風險。
36. 對裝置進行任何保養或維修工作後，請測試裝置，以確保能安全運作。
37. 連接產品並提高音量前，請先把音源調校至最低。產品準備就緒後，請逐漸提高音量至合理舒適的水平。



38. 為免損害聽覺，請勿長時間以高音量聆聽喇叭。倘以過高音量聆聽喇叭，可能會令用戶耳朵受損，並可能引致聽覺問題（暫時或永久失聰、聽到嗡嗡聲、耳鳴、聽覺過敏）。連續數小時讓耳朵暴露在高於 85dB SPL-LAeq 的音量中，會對聽覺造成不可逆轉的損傷。

39. 將新電池和使用後的電池置於兒童觸碰不到的地方。如電池盒未妥善關閉，請停止使用本產品，並將其置於兒童觸摸不到的地方。

40. 如您認為可能誤吞電池或電池位於體內某個部位，請盡快就醫。



41. 從包裝取出產品後，請把包裝置於兒童無法觸及處。否則可能有窒息風險。

42. 某些用戶無法自行安全地使用本產品。尤其是 14 歲以下的兒童或有某些類型障礙的人士，必須有人監督和/或陪同方可使用本裝置。

如果任何裝置不合規，須將其裝在原包裝中發送給經銷商，後者會對其進行分析以確定問題所在。如果裝置處於保修狀態並符合條件，則將根據適用於購買裝置之日法定保修的條件來維修或更換裝置。否則，將提交維修估價。法定保修不涵蓋濫用或錯誤連線造成的損壞。Naim 裝置享有保修服務，保修條件由各國/地區的 Naim 官方經銷商根據相關地區的法律在當地設定並實行。在法國，每款 Naim 裝置享有自購買之日起為期兩年的法定保修服務。

缺陷可能由系統故障或安裝引起，請與您的經銷商聯絡。

線上支援資源也可以在我們的網站上找到，請瀏覽 www.naimaudio.com
如果您仍然無法解決問題或有任何疑問，請聯絡 support@naimaudio.com

	<p>전기적 위험 기호. 이 기호는 전기 감전 위험으로 판단하기에 충분한 정도의 고전압이 기기 내에 있음을 사용자에게 알립니다.</p>
<p>CAUTION RISK OF ELECTRIC SHOCK DO NOT OPEN</p>	<p>경고: 감전 위험을 예방하기 위해, 장치로부터 커버(또는 뒷면)를 제거하지 마십시오. 이 장치에는 사용자가 정비할 수 있는 부품이 없습니다. 유지보수나 수리를 위해서는 유자격 전문가에게 문의하십시오.</p>
	<p>경고 기호. 이 기호는 사용 설명서에 언급되어 있으며, 기기의 취급, 작동, 유지관리와 관련된 중요한 지침이 있음을 경고합니다.</p>

1. 이 지침을 읽으십시오.
2. 이 지침을 보관하십시오.
3. 모든 경고에 주의하십시오.
4. 모든 지침을 준수하십시오.
5. 물 가까운 곳에서 이 장치를 사용하지 마십시오.
6. 청소시 마른 천만 사용하십시오.
7. 통풍구를 막지 마십시오. 제조자 지침에 따라 설치하십시오.
8. 라디에이터, 열 조절장치, 난로 또는 열을 발생시키는 기타 장치(애플 포함)와 같은 열원 근처에 설치하지 마십시오.
9. 전극형 플러그의 안전 목적에 맞게 사용하십시오(일반). 극성 플러그에는 한 쪽이 다른 쪽보다 더 넓은 2개의 날이 있습니다. 넓은 날은 안전을 위한 것입니다. 제공된 플러그가 콘센트에 맞지 않으면 전기 기술자에게 연락하여 오래된 콘센트를 교체하시기 바랍니다.
10. 전원 코드가 밝히거나 끼이지 않도록 보호하되, 특히 플러그, 콘센트, 그리고 장치에서 전원 코드가 빠져나오는 지점에 주의합니다.
11. 제조업체가 지정한 어댑터먼트/액세서리만을 사용합니다.
12. 제조업체가 지정하거나 장치와 함께 판매되는 카드, 스탠드, 삼발이, 브래킷 또는 테이블만을 함께 사용하십시오.
-  카트를 사용하는 경우, 카트에 담은 장치를 움직일 때 뒤집어지지 않도록 주의하십시오.
13. 번개가 치고 있거나 장기간 사용하지 않는 동안에는 이 장치의 플러그를 뽑아두십시오.
14. 모든 정비는 유자격 정비사만이 실시할 수 있습니다. 장치가 어떤 방식(전원 코드나 플러그가 손상됨, 액체가 누출되거나 장치에 물체가 떨어짐, 장치가 비나 습기에 노출됨, 정상적으로 작동하지 않음, 장치를 떨어뜨림 등)으로든 손상된 경우, 정비가 필요합니다.
15. 이 제품을 기기에 표시되어 있는 전원 유형에만 연결하십시오. 제품 또는 전기 설비에 요구되는 전원 유형을 정확히 모르겠다면, 설치자 또는 전기 공급자에게 물어보십시오. 배터리나 기타 전원을 이용하여 사용하도록 되어 있는 장치의 경우는 사용자설명서를 참조하십시오.
16. 이 제품은 Class 1 장비입니다. 접지 연결부가 있는 제공된 주전원 플러그를 이용하여 장치 전원을 연결하십시오. 이 장치는 접지된 주전원 소켓에 연결해야 합니다.
17. 전원 플러그 또는 장비 커넥터를 단로 장치로 사용할 경우 단로 장치를 즉시 작동할 수 있는 상태로 유지해야 합니다. 기기를 전원에서 분리하려면 전원 콘센트에서 전원 플러그를 뽑으십시오.
18. 벽 콘센트, 연장 리드 또는 멀티 콘센트에 과부하를 주지 마십시오. 화재 또는 감전이 발생할 수 있습니다. 각 설비 구성요소의 최대 허용 전력을 초과하지 않도록 합니다.
19. 일부 지역에서는 전원 플러그를 동봉된 전원 리드에 연결해야 합니다. 전원 리드의 전선 색상이 플러그에 표시된 단자 색상과 다를 수 있으므로 다음 지침에 따라 연결하십시오.
 - 녹색 및 노란색으로 된 전선은 E자 또는 안전 접지 기호가 표시된 플러그의 단자나 녹색 또는 녹색 및 노란색 단자에 연결해야 합니다.
 - 파란색 전선은 N이라고 표시된 플러그의 단자나 검은색 단자에 연결해야 합니다.
 - 갈색 전선은 L이라고 표시된 플러그의 단자나 빨간색 단자에 연결해야 합니다.
20. 현행 유럽 안전 법규를 준수하려면 애플 및 스피커와 함께 제공된 Naim 스피커 커넥터를 사용해야 합니다(해당하는 경우).
21. 경고: 화재나 감전 위험을 줄이기 위해, 장치를 물, 비 또는 습기에 노출하지 마십시오. 또한 물이 떨어지거나 튀는 곳에 기기를 놓거나 꽃병 등 액체가 담긴 물건을 기기 위에 올려 놓으면 안 됩니다.
22. 장치의 통풍구에는 어떤 물체도 삽입해서는 안 됩니다. 이런 물체가 고압 구성품에 접촉하거나 단락시킴으로써 화재나 감전을 초래할 수 있습니다.
23. 기기를 사용할 때, 주변 온도는 35° C를 초과해서는 안 됩니다.
24. 이 장치를 열대성 기후에서 사용하면 안 됩니다.
25. 이 장치를 2,000m 이상의 고도에서 사용하지 마십시오.
26. 추운 환경에서 더운 환경으로 기기를 운반한 경우, 전원 케이블을 연결하기 전에 결로가 발생하지 않았는지 확인하십시오.
27. 통풍이 잘 이루어지도록 제품 주변에는 최소 5cm의 유격을 두십시오.
28. 강제 통풍 시스템의 블레이드를 차단하지 마십시오. 화재, 화재, 상해 및 기기 손상이 발생할 수 있습니다.
29. 경고: 장착된 배터리가 적사광선 및 화염 등의 과도한 열원에 노출되지 않도록 하십시오.
30. 기기 근처에 타는 촛불 등의 노출된 화염원을 두지 마십시오.
31. 장비를 벽 또는 천장(제조사에서 허용한 경우)에만 장착해야 합니다.
32. 이 제품에는 날카로운 모서리가 있습니다. 주의해서 취급하십시오.
33. 사용자의 안전을 위해, 어떤 경우에도 전원공급장치에서 분리하지 않은 상태에서 Naim 기기를 열지 마십시오

오. 전원이 연결된 상태에서 기기를 열 경우 치명적인 전압 또는 기타 위험에 노출됩니다.

34. 이 장치를 직접 수리하지 마십시오. 기기를 여는 것은 위험할 수 있습니다. 기기에 대한 모든 작업은 유자격 전문가에게 문의하십시오.

35. 교체 구성품이 필요한 경우 제조사가 지정한 구성품 또는 원래 제품과 동일한 기술적 특징을 지닌 구성품을 사용하십시오. 비규격 구성품을 이용할 경우 화재, 감전 또는 기타 위험이 발생할 수 있습니다.

36. 장치에 대해 유지관리 또는 수리 작업을 수행한 후에는, 제품이 안전하게 작동하는지 검사하십시오.

37. 음원의 음량을 최소로 두고 나서 제품을 연결하고 음량을 올리십시오. 제품 구성이 끝난 후에 적당하고 듣기 편안한 정도까지 음량을 서서히 올립니다.



38. 청력 손상을 피하기 위해 장시간 높은 음량으로 라우드스피커를 듣지 마십시오. 과도한 음량으로 라우드스피커의 소리를 들을 경우 사용자의 청력을 손상하여 청력 문제(일시적 멍멍함, 귓속이 울림, 이명, 청각과민)를 야기할 수 있습니다. 여러 시간 동안 85dB SPL-LAeq보다 높은 음량에 귀를 노출할 경우 회복 불가능한 청력 손상이 올 수 있습니다.

39. 새 배터리 또는 사용한 배터리를 어린이가 만질 수 없는 곳에 두십시오. 배터리 칸이 제대로 닫히지 않으면 제품 사용을 중단하고 어린이가 만질 수 없는 곳에 두십시오.

40. 배터리 셀을 삼켰거나, 배터리 셀이 어떤 부위이든 신체 내부로 들어갔다고 생각되면 즉시 진료를 받으십시오.

41. 포장에서 제품을 꺼낸 후에는, 포장을 어린이의 손이 닿지 않는 곳에 두십시오. 어린이가 가지고 놀 경우 질식 위험이 있습니다.



42. 일부 사용자는 스스로는 위험 없이 제품을 사용할 충분한 능력이 없을 수 있습니다. 특히 14세 미만의 어린이 또는 특정 유형의 장애를 가진 사람은 기기 사용시 감독을 받거나 보호자의 동반이 필요합니다.

비규격 장비인 경우 원래 포장 그대로 딜러에게 보내야 합니다. 그러면 이를 분석하여 고장의 원인을 확인할 것입니다. 장비가 보증 기간 내에 있으며 조건이 충족되면 장치 구매 날짜의 법적 보증에 적용되는 약관에 따라 장비가 수리되거나 교체됩니다. 혹은 수리비 평가액이 제출됩니다. 법적 보증은 오용 또는 잘못된 연결로 인한 손상은 포함하지 않습니다. Naim 장비는 관련된 지역 법을 준수하여 현지에서 약관을 설정하거나 각 국가의 공식 Naim 딜러가 이행하는 보증의 적용을 받습니다. 프랑스에서 모든 Naim 장비는 구매일로부터 2년의 법적 보증 적용을 받습니다.

결함은 시스템의 오류 또는 설치로 인해 발생할 수 있으므로 딜러에게 문의하십시오.

온라인 지원 리소스는 웹사이트에서도 찾아 볼 수 있습니다. www.naimaudio.com을 방문하세요.

여전히 문제를 해결할 수 없거나 궁금한 점이 있으면 다음으로 문의하세요: support@naimaudio.com

	<p>สัญลักษณ์อันตรายจากไฟฟ้า สัญลักษณ์นี้เตือนผู้ใช้ถึงไฟฟ้าแรงสูงภายในอุปกรณ์ ซึ่งอาจมีกำลังไฟฟ้าเพียงพอที่จะก่อให้เกิดความเสี่ยงต่อการเกิดไฟฟ้าช็อตได้</p>
<div style="border: 1px solid black; padding: 5px; text-align: center;"> <p>CAUTION</p> <p>RISK OF ELECTRIC SHOCK</p> <p>DO NOT OPEN</p> </div>	<p>คำเตือน: เพื่อป้องกันความเสี่ยงของการเกิดไฟฟ้าช็อต อย่าเอาฝาครอบ (หรือด้านหลัง) ออกจากอุปกรณ์ เนื่องจากในอุปกรณ์นี้ไม่มีชิ้นส่วนใดที่ใช้สามารถเปลี่ยนเองได้ กรณีต้องการบำรุงรักษาหรือซ่อมแซม โปรดติดต่อช่างผู้ชำนาญ</p>
	<p>สัญลักษณ์แจ้งเตือน เครื่องหมายนี้ถูกออกแบบมาเพื่อแจ้งเตือนให้ผู้ใช้ทราบถึงคำแนะนำที่สำคัญในคู่มือผู้ใช้ และคำแนะนำที่เกี่ยวข้องกับการควบคุม การใช้ งาน และการบำรุงรักษาอุปกรณ์</p>

1. โปรดอ่านคำแนะนำเหล่านี้
2. โปรดปฏิบัติตามคำแนะนำเหล่านี้
3. โปรดใส่ใจกับคำเตือนทั้งหมด
4. โปรดปฏิบัติตามคำแนะนำทั้งหมด
5. อย่าใช้เครื่องมือนี้ขณะอยู่ใกล้กับน้ำ
6. โปรดทำความสะอาดด้วยผ้าแห้งเท่านั้น
7. อย่าปิดทงระบายอากาศใดๆ โปรดติดตั้งตามคำแนะนำจากผู้ผลิต
8. อย่าติดตั้งใกล้กับแหล่งให้ความร้อน เช่น หม้อน้ำ กระจายระเหยความร้อน เตา หรือเครื่องมืออื่นฯ (รวมถึงเครื่องขยายเสียง) ที่ผลิตความร้อน
9. อย่ามองข้ามวัตถุประสงค์ด้านความปลอดภัยของปลั๊กแบบโพลารไรซ์ (แบบทั่วไป) ปลั๊กแบบโพลารไรซ์จะมีสองขา โดยขาหนึ่งจะใหญ่กว่าอีกขาหนึ่ง ขาด้านกว้างจะมีไว้เพื่อความปลอดภัยของคุณ หากปลั๊กที่มีมาให้ในนี้ไม่สามารถใช้ใช้กับเต้าเสียบของคุณ โปรดติดต่อช่างไฟฟ้าเพื่อขอให้เปลี่ยนเต้าเสียบแบบเก่า
10. โปรดระงับอย่าให้มีการเดินเหยียบสายไฟหรือปลั๊กถูกฝังขอ เปิดทางสำหรับเต้ารับและจุดออกจากเครื่องมือให้มีความสะดวก
11. ใช้เฉพาะอุปกรณ์ติดตั้ง/อุปกรณ์เสริมตามที่ผู้ผลิตกำหนดไว้เท่านั้น
12. ใช้เฉพาะรถเข็น ที่ตั้ง โต๊ะสามขา ฐานรอง หรือโต๊ะตามที่คุณผลิตกำหนดไว้หรือจำหน่ายมาพร้อมเครื่องมือเท่านั้น หากใช้รถเข็น โปรดใช้อย่างระมัดระวังในขณะที่เคลื่อนย้ายรถเข็น/เครื่องมือ เพื่อหลีกเลี่ยงมิให้เกิดการบาดเจ็บเนื่องจากการสะดุดทลล้ม
13. โปรดถอดปลั๊กออกจากเครื่องมือนี้ในขณะที่มีพายุฟ้าคะนองหรือเมื่อผ่านการใช้งานมาเป็นระยะเวลาสั้น
14. โปรดให้ช่างผู้เชี่ยวชาญเป็นผู้ซ่อมทั้งหมด หากเครื่องมือใดได้รับความเสียหายจะต้องทำการซ่อมไม่ว่ากรณีใดๆ เช่น สายไฟหรือปลั๊กได้รับความเสียหาย มีของเหลวหกเลอะเทอะ หรือมีสิ่งของตกลงบนเครื่องมือ เครื่องมือโดนน้ำฝนหรือความชื้น ทำสามารถใช้งานได้ตามปกติ หรือตกพื้น
15. เชื่อมต่อผลัดกันที่กับแหล่งจ่ายไฟหลักตามที่ระบุไว้ในอุปกรณ์เท่านั้น หากคอนไม่แน่ใจว่าต้องให้แหล่งจ่ายไฟชนิดใดสำหรับผลัดกันที่หรือการติดตั้งระบบไฟฟ้าของคุณ โปรดสอบถามผู้ติดตั้งหรือผู้ให้บริการไฟฟ้าของคุณ สำหรับอุปกรณ์ที่ใช้กับเบดเดอริหรือแหล่งจ่ายไฟอื่นๆ โปรดดูคู่มือผู้ใช้
16. ผลัดกันที่นี้เป็นเครื่องมือ Class 1 ให้นำเฉพาะปลั๊กในอุปกรณ์ที่ใช้ปลั๊กแบบเท่านั้น ซึ่งสามารถใช้กับการเชื่อมต่อสายดินได้ จะต้องเสียบปลั๊กอุปกรณ์นี้เข้ากับช่องเสียบที่ต่อสายดินแล้ว
17. กรณีใช้ปลั๊กแบบหรืออุปกรณ์พ่วงเป็นอุปกรณ์ตัดการเชื่อมต่อ อุปกรณ์ตัดการเชื่อมต่อนี้จะต้องพร้อมใช้งาน หากต้องการตัดการเชื่อมต่อเครื่องมือจากปลั๊กเมน ให้ถอดปลั๊กเมนออกจากเต้าเสียบหลัก
18. อย่าใช้งานช่องเสียบแบบกึ่ง ปลั๊กพ่วง หรือเต้าเสียบจำนวนมากเกินไป เนื่องจากอาจทำให้เกิดไฟไหม้หรือไฟฟ้าช็อตได้ โปรดแนใจว่าไม่ได้ใช้ไฟเกินกว่าค่าสูงสุดที่กำหนดไว้ในอุปกรณ์ติดตั้งแต่ละชนิด
19. ในบางประเทศจำเป็นต้องมีปลั๊กเมนที่เหมาะสมพอดีกับสายเมน เนื่องจากสีของสายไฟในสายเมนอาจไม่สอดคล้องกับสีที่ ทำเครื่องหมายเพื่อแสดงชื่อในปลั๊ก โปรดทำดังนี้:
 - ต้องต่อสายไฟสีเขียวสลับเหลืองเข้ากับขั้วในปลั๊กที่มีตัวอักษร E หรือเครื่องหมายสายดินหรือสีเขียว หรือสีเขียวสลับเหลือง
 - ต้องต่อสายไฟสีน้ำเงินเข้ากับขั้วในปลั๊กที่มีตัวอักษร N หรือสีฟ้า
 - ต้องต่อสายไฟสีน้ำตาลเข้ากับขั้วในปลั๊กที่มีตัวอักษร L หรือสีแดง
20. เพื่อให้เป็นไปตามข้อบังคับด้านความปลอดภัยของยุโรป จะต้องใช้หัวต่อสายไฟของ Naim ที่ใหม่กับเครื่องขยายเสียงและลำโพง ถ้ามี
21. คำเตือน: เพื่อลดความเสี่ยงของการเกิดไฟไหม้หรือไฟฟ้าช็อต อย่าให้อุปกรณ์นี้สัมผัสกับน้ำ น้ำฝน หรือความชื้น นอกจากนี้ ห้ามให้อุปกรณ์โดนของเหลวหยดหรือสาด หรือห้ามวางสิ่งของที่บรรจุของเหลวไว้บนอุปกรณ์นี้ เช่น แจกัน
22. อย่าใส่สิ่งของใดๆ เข้าไปในช่องระบายอากาศของอุปกรณ์ เนื่องจากอาจสัมผัสกับชิ้นส่วนที่มีแรงดันไฟฟ้าสูงหรือเกิดไฟฟ้าลัดวงจร และทำให้เกิดไฟไหม้หรือไฟฟ้าช็อตได้
23. ขณะใช้อุปกรณ์นี้ อุณหภูมิโดยรอบไม่ควรเกิน 95°F (35 องศาเซลเซียส)
24. อย่าใช้อุปกรณ์นี้ในอากาศร้อนขึ้น
25. อย่าใช้อุปกรณ์นี้ในที่ที่มีระดับสูงเกินกว่า 2,000 m.
26. หากขนส่งอุปกรณ์นี้จากสภาพแวดล้อมที่เย็นไปยังที่ร้อน โปรดแนใจว่าไม่มีความหนาแน่นสะสมกันที่จะเชื่อมต่อสายไฟ
27. โปรดเว้นระยะห่างโดยรอบผลัดกันที่อย่างน้อย 2" (5 ซม.) เพื่อให้สามารถระบายอากาศได้อย่างเหมาะสม
28. อย่าปิดกั้นใบพัดในระบบระบายอากาศที่สำคัญ เนื่องจากอาจส่งผลให้เกิดการเผาไหม้และเกิดไฟไหม้ บาดเจ็บ และทำให้ อุปกรณ์ได้รับความเสียหาย
29. คำเตือน: แบดเดอริที่ใส่จะต้องสัมผัสกับความร้อนมากขึ้น เช่น แสงแดด ไฟ หรือที่คล้ายคลึงกัน
30. อย่าวางแหล่งปลวไฟฟ้าไว้ใกล้กับอุปกรณ์ เช่น แสงเทียน
31. ควรติดตั้งอุปกรณ์บนผนังหรือเต้านในกรณีที่คุณผลิตอนุญาตให้สามารถทำได้เท่านั้น
32. ผลัดกันที่นี้มีนมหมอม โปรดใช้งานอย่างระมัดระวัง
33. เพื่อความปลอดภัย อย่าเปิดปลั๊กของ Naim โดยไม่ตัดการเชื่อมต่อกับแหล่งจ่ายไฟเมนเสียก่อน ไม่ว่ากรณีใดๆ หากเปิดอุปกรณ์นี้ อาจทำให้คุณสัมผัสกับแรงดันไฟฟ้าสูงถึงตายหรือได้รับความเสี่ยงอื่นๆ หากยังคงเชื่อมต่อกับไฟเมนอยู่



34. อย่าพยายามซ่อมอุปกรณ์นี้ด้วยตัวเอง หากเปิดอุปกรณ์นี้อาจทำให้เกิดอันตรายได้ โปรดติดต่อช่างผู้เชี่ยวชาญเพื่อดำเนินการทุกอย่างเกี่ยวกับอุปกรณ์นี้
35. หากจำเป็นต้องเปลี่ยนชิ้นส่วน โปรดใช้เฉพาะชิ้นส่วนตามที่ผู้ผลิตระบุไว้ หรือชิ้นส่วนที่มีคุณสมบัติทางเทคนิคที่เหมือนกับผลิตภัณฑ์เดิม หากใช้ชิ้นส่วนที่ไม่เป็นไปตามที่กำหนดอาจทำให้เกิดไฟไหม้ ไฟฟ้าช็อต หรือความเสียหายอื่นๆ ได้
36. หลังจากบำรุงรักษาหรือซ่อมอุปกรณ์เสร็จแล้ว โปรดทดสอบเพื่อดูว่าสามารถทำงานได้อย่างปลอดภัยแล้ว
37. ปรับอุปกรณ์จ่ายไฟให้มีค่าต่ำสุดก่อนที่จะเชื่อมต่อผลิตภัณฑ์ จากนั้นจึงปรับระดับเพิ่มสูงขึ้น หลังจากผลิตภัณฑ์เข้าที่แล้วให้ค่อยๆ เพิ่มระดับอย่างสมเหตุสมผลตามต้องการ
38. เพื่อหลีกเลี่ยงมิให้ระบบการรับฟังของคุณเสียหาย อย่าฟังลำโพงเสียงดังเป็นระยะเวลานานๆ เนื่องจากการฟังลำโพงที่มีเสียงดังเกินไปอาจทำให้หูของคุณได้รับความเสียหายและทำให้เกิดปัญหาในการฟังได้ (หูหนวกชั่วคราวหรือถาวร มีเสียงแว่วในหู หูอื้อ ภาวะหูไวเกิน) หากฟังเสียงที่ดังเกินกว่า 85dB SPL-LAeq เป็นเวลาหลายชั่วโมง อาจทำให้ระบบการฟังของคุณได้รับความเสียหายได้
39. โปรดเก็บรักษาแบตเตอรี่ใหม่และเก่าให้ออกห่างจากเด็ก หากกล่องใส่แบตเตอรี่ไม่แน่น ให้หุดยุติใช้ผลิตภัณฑ์และเก็บให้ห่างจากเด็ก
40. หากคุณคิดว่าอาจมีการกลืนแบตเตอรี่หรืออยู่ภายในส่วนใดของร่างกาย โปรดปรึกษาแพทย์ทันที
41. หลังจากให้นำผลิตภัณฑ์ออกจากบรรจุภัณฑ์แล้ว ให้เก็บรักษาบรรจุภัณฑ์ให้ห่างจากเด็ก เนื่องจากอาจเสี่ยงต่อการสำลักได้
42. ผู้ใช้งานรายไม่สามารถใช้ผลิตภัณฑ์ได้อย่างปลอดภัยด้วยตัวเอง โดยเฉพาะเด็กที่มีอายุต่ำกว่า 14 หรือผู้พิการจะต้องมีผู้คอยควบคุม และ/หรือ คอยดูแลขณะใช้อุปกรณ์



ในกรณีที่อุปกรณ์ไม่เป็นไปตามข้อกำหนด จะต้องส่งอุปกรณ์ในบรรจุภัณฑ์เดิมไปยังตัวแทนจำหน่าย ซึ่งจะเป็นผู้วิเคราะห์และพิจารณาว่ามีการชำรุดเสียหายนั้นมาจากสาเหตุใด หากอุปกรณ์ยังอยู่ในช่วงการรับประกันและเป็นไปตามเงื่อนไข อุปกรณ์จะได้รับการซ่อมแซมหรือเปลี่ยนใหม่ตามเงื่อนไขของกฎหมายการรับประกันที่มีผลบังคับใช้ ณ วันที่ซื้ออุปกรณ์ มิฉะนั้นจะมีการประเมินราคาเพื่อทำการซ่อมแซม การรับประกันตามกฎหมายไม่ครอบคลุมความเสียหายจากการใช้งานผิดวิธีหรือการเชื่อมต่อที่ไม่ถูกต้อง อุปกรณ์ของ Naim อยู่ภายใต้การรับประกันซึ่งมีการกำหนดเงื่อนไขภายในท้องที่หรือดำเนินการโดยตัวแทนจำหน่ายอย่างเป็นทางการของ Naim ในแต่ละประเทศ ตามกฎหมายของพื้นที่ที่เกี่ยวข้อง ในประเทศฝรั่งเศส อุปกรณ์ของ Naim ทุกชิ้นอยู่ภายใต้การรับประกันตามกฎหมายเป็นเวลา 2 ปีนับจากรวันที่ซื้อ

ข้อบกพร่องอาจเกิดจากคามล้มเหลวของระบบหรือจากการติดตั้ง โปรดติดต่อตัวแทนจำหน่ายของคุณ

สามารถหาแหล่งข้อมูลสนับสนุนออนไลน์บนเว็บไซต์ของเรา ได้ที่ www.naimaudio.com หากคุณยังไม่สามารถแก้ไขปัญหาได้ หรือมีคำถามใด ๆ โปรดติดต่อ support@naimaudio.com

<p>رمز خطر الكهرباء. هذا الرمز مخصص لتبنيته المستخدم لوجود جهد كهربائي مرتفع في الجهاز يمكن أن يتسبب في حدوث صدمة كهربائية.</p>	
<p>تحذير: لمنع أي خطر للصدمة الكهربائية، تجنب إزالة الغطاء (أو الجزء الخلفي) من الجهاز. لا يتضمن هذا الجهاز أي أجزاء يمكن للمستخدم صيانتها بنفسه. لإجراء أعمال الصيانة أو الإصلاح، اتصل بمهني مؤهل.</p>	<div style="border: 1px solid black; padding: 5px; text-align: center;"> <p>CAUTION</p> <p>RISK OF ELECTRIC SHOCK</p> <p>DO NOT OPEN</p> </div>
<p>رمز التحذير. هذا الرمز مصمم لتبنيته المستخدم إلى وجود تعليمات مهمة مذكورة في دليل المستخدم وتتعلق بالتعامل مع الجهاز وتشغيله وصيانتها.</p>	

1. اقرأ هذه التعليمات.
2. احتفظ بهذه التعليمات.
3. انتبه لجميع التحذيرات.
4. اتبع جميع التعليمات.
5. لا تستخدم هذا الجهاز بالقرب من الماء.
6. نظفه فقط بقطعة قماش جافة.
7. لا تلمس أي فتحات تهوية. ركب الجهاز وفقاً لتعليمات الشركة المصنعة.
8. لا تترك الجهاز بالقرب من أي مصادر للحرارة، مثل المبردات أو فتحات التدفئة أو المواد والأجهزة الأخرى (وتشمل المضخات) التي تنتج الحرارة.
9. لا تلمس إعداد السلامة للقباس المستقطب (العام). يضع القاباس المستقطب شفرتين إحداها معرض من الأخرى. تتوفر الشفرة العريضة لسلامتك. إذا لم يلائم القاباس المتوفر مأخذ التيار الكهربائي لديك، فاستعن بـكهربائي لاستبدال مأخذ التيار القديم.
10. وفر الحماية لسلك التيار الكهربائي بحيث لا يتم السير فوقه أو حشره لا سيما في مواضع القوابس ومأخذ التيار الكهربائي ومواضع خروجها من الجهاز.
11. استخدم فقط الملحقات/المرفقات التي تحددها الشركة المصنعة.
12. استخدم الجهاز فقط مع العربة أو الحامل أو الحامل ثلاثي القوائم أو السناد أو الطاولة التي تحددها الشركة المصنعة، أو
13. تبايع مع الجهاز. عند استخدام العربة توخ الحرس عند نقل مجموعة العربة/الجهاز لتجنب انقلابها وحوادث إصابة من جراء ذلك.
14. أفضل هذا الجهاز عن مصدر التيار الكهربائي أثناء العواصف الرعدية أو أثناء عدم استخدامه لفترات طويلة.
15. قم بإسناد جميع أعمال الصيانة إلى فريق صيانة مؤهل. الصيانة المطلوبة عند تلف الجهاز بأية طريقة، مثل تلف سلك التيار الكهربائي أو القاباس، أو انسكاب أي سائل أو سقوط أي أشياء على الجهاز، أو تعرض الجهاز للأمطار أو الرطوبة، أو عدم تشغيله بشكل طبيعي أو سقوطه.
16. وصل هذا المنتج فقط بنوع مصدر التيار الكهربائي المبين على الجهاز. إذا لم تكن متأكدًا بشأن نوع مصدر التيار الكهربائي المطلوب للمنتج أو التركيبات الكهربائية لديك، فاستشر الشخص القائم بالتركيب أو شركة الكهرباء. بالنسبة للأجهزة المصممة للتشغيل بواسطة بطارية أو مصدر تيار كهربائي آخر، راجع دليل المستخدم.
17. هذا المنتج من الفئة Class 1. وصل الجهاز فقط باستخدام قابس التيار الكهربائي المتوفر، والذي يتضمن وصلة تأريض. يجب توصيل الجهاز بمقبس تيار كهربائي مؤرض.
18. عند استخدام القاباس الرئيسي أو وصلة الجهاز كجهاز فصل، يجب أن يظل جهاز الفصل قابلاً للتشغيل بسهولة. لفصل الجهاز عن مصدر التيار الكهربائي الرئيسي، قم بإزالة القاباس من مأخذ التيار الكهربائي الرئيسي.
19. تجنب التحميل الزائد على مقابس الجدار أو الوصلات السلكية أو مأخذ التيار متعددة المقابس. فقد يؤدي هذا إلى نشوب حريق أو حدوث صدمة كهربائية. احرص على عدم تجاوز الحد الأقصى المسموح به لقدرة كل مكون بالتركيب الكهربائي.
20. في بعض المناطق قد يلزم تركيب قابس التيار الكهربائي الرئيسي بكل التيار الكهربائي الرئيسي الموصل. نظراً لأن ألوان الأسلاك في سلك التيار الكهربائي الرئيسي قد لا تتوافق مع العلامات الملونة التي تحدد أطراف التوصيل في القاباس تابع الخطوات التالية:
- يجب توصيل السلك الملون باللون الأخضر والأصفر بطرف المأخذ المميز بالحرف E أو برمز الأمان الأرضي أو الملون باللون الأخضر أو الأخضر والأصفر.
- يجب توصيل السلك الملون باللون الأزرق بطرف التوصيل في المأخذ المميز بالحرف N أو الملون باللون بالأصفر.
- يجب توصيل السلك الملون باللون البني بطرف التوصيل في المأخذ المميز بالحرف N أو الملون باللون الأحمر.
21. الترتابا بلوان السلامة الأوروبية الحالية، من الضروري استخدام موصلات مكبرات الصوت Naim المرفقة مع مكبرات الصوت، حيثما أمكن.
22. **WARNING:** لتقليل مخاطر نشوب حريق أو حدوث صدمة كهربائية، تجنب تعريض هذا الجهاز للماء أو الأمطار أو الرطوبة. وبالإضافة إلى ذلك، يجب عدم تعريض الجهاز لفترات أو رذاذ السوائل وعدم وضع أي أشياء مملوءة بالسوائل، مثل المزهريات، على الجهاز.
23. يجب عدم إدخال أي أجسام في فتحات تهوية الجهاز؛ فقد تتلامس مع مكون من مكونات الفولتية العالية أو تُحدث بها قصوراً في الدائرة. وتتسبب في نشوب حريق أو صدمة كهربائية. ويجب عدم سكب سوائل.
24. عند استخدام الجهاز، لا يجب أن تتجاوز درجة الحرارة المحيطة 95 درجة فهرنهايت (35 درجة سيلزيوس).
25. لا تستخدم هذا الجهاز في مناطق المناخ الاستوائي.
26. ممنوع استخدام هذا الجهاز على ارتفاعات تتجاوز 2000 متر.
27. إذا تم نقل الجهاز من بيئة باردة إلى أخرى دافئة، فتأكد من عدم تراكم أي تكثف بداخله قبل توصيله بكل التيار الكهربائي.
28. يجب دائماً ترك مسافة قدرها 5 سم (بوصة) على الأقل حول الجهاز من أجل التهوية السليمة.
29. لا تلمس شفرات نظام التهوية القسرية. فقد يؤدي ذلك إلى الإصابة بحروق ونشوب حريق، أو وقوع إصابة وتلف الجهاز.
30. تحذير: يجب ألا تتعرض البطاريات المثبتة للحرارة الزائدة مثل أشعة الشمس أو النار أو ما شابه ذلك.
31. تجنب وضع مصادر اللهب المكتنوف، مثل الشموع المضاءة، بالقرب من الجهاز.
32. يجب تركيب الجهاز فقط على جدار أو في السقف إذا كانت الشركة المصنعة تميز ذلك.
33. هذا المنتج له زوايا حادة. فتعامل معه بحذر.

33. حرصنا على سلامتك، لا تفتح أجهزة Naim تحت أي ظرف من الظروف دون فصلها أولاً عن مصدر الطاقة الرئيسي. يُعرضك فتح الجهاز لجهد كهربائي مميت أو مخاطر أخرى إذا ظل متصلاً بمصدر التيار الكهربائي.
34. لا تحاول إصلاح هذا الجهاز بنفسك. فقد يكون فتح الجهاز محفوفاً بالمخاطر. اتصل بمهني مؤهل لإجراء جميع الأعمال على الجهاز.
35. عندما تقتضي الضرورة الحصول على مكونات بديلة، استخدم فقط المكونات التي تحددها الشركة المصنعة أو المكونات ذات السمات الفنية المطابقة لتلك الخاصة بالمنتج الأصلي. حيث يؤدي استخدام مكونات غير متوافقة إلى نشوب حرائق أو حدوث صدمات كهربائية أو مخاطر أخرى.
36. بعد إجراء أعمال الصيانة أو الإصلاح على الجهاز، اختبره للتحقق من عمله بشكل آمن.
37. اضبط المصدر على الحد الأدنى قبل توصيل المنتجات وزيادة مستوى الصوت. وبعد توصيل جميع المنتجات، قم بزيادة مستوى الصوت تدريجيًا إلى مستوى مناسب ومرح.
38. لتجنب الإضرار بسمعك، تجنب الاستماع إلى مكبرات الصوت بمستويات صوت عالية لفترات طويلة. فقد يؤدي الاستماع إلى الباه بمستويات صوت زائدة إلى الإضرار بأذني المستخدم وقد يسبب ذلك مشكلات في السمع (الصمم المؤقت أو الدائم، طنين الأذنين، احتداد السمع).
- ويؤدي تعريض أذنيك لمستوى صوت يتجاوز 85 ديسيبل (SPL-LAeq) لعدة ساعات إلى الإضرار الدائم بسمعك.
39. احتفظ بالبطاريات الجديدة والمستعملة بعيدًا عن متناول الأطفال. إذا لم يُغلق غطاء حجرة البطارية بإحكام، فتوقّف عن استخدام المنتج واحتفظ به بعيدًا عن متناول الأطفال.
40. إذا كنت تعتقد أن خلايا البطارية قد ابتلعت أو دخلت أي جزء من الجسم، فاطلب المساعدة الطبية على الفور.
41. بعد إخراج المنتج من عبوته، احتفظ بالعبوة بعيدًا عن متناول الأطفال. فقد تنطوي على خطر الاختناق.
42. هناك بعض المستخدمين الذين لا يتمتعون بالاستقلالية الكافية التي تؤهلهم لاستخدام المنتج بمفردهم دون أن يتعرضوا للخطر. ويجب على وجه الخصوص الإشراف على الأطفال دون سن 14 عامًا أو المصابين ببعض أنواع الإعاقات و/أو إصطحابهم عند استخدام الجهاز.



إذا كان هناك أي جهاز غير متوافق، فيجب إرساله إلى الموزع في عبوته الأصلية، وسنُحلّه ويحدد سبب العطل. إذا كان الجهاز مشمولاً بالضمان وتحققت شروط استحقاق الضمان، فسيتم إصلاح الجهاز أو استبداله حسب الشروط السارية على الضمان القانوني من تاريخ شراء الجهاز. وإلا، فسيتم تقديم التكلفة التقديرية للإصلاح. لا يغطي الضمان القانوني التلف الناتج عن إساءة الاستخدام أو التوصيل الخاطئ. يُرجى العلم أن أجهزة Naim مشمولة بضمان تتحدد شروطه محليًا أو يُنفذها الموزع الرسمي لشركة Naim بكل دولة، بما يتوافق مع القوانين السارية في المنطقة المعنية. في فرنسا، تكون جميع أجهزة Naim مشمولة بضمان قانوني مدته سنتان تبدأ من تاريخ الشراء.

قد ينتج العيب عن حدوث عطل في النظام أو التركيب، وفي هذه الحالة اتصل بالموزع.

تتوفر كذلك موارد الدعم عبر الإنترنت على موقعنا الإلكتروني، فيرجى زيارة الموقع www.naimaudio.com إذا كنت لا تزال غير قادر على حل المشكلة، أو كانت لديك أي استفسارات، فيرجى التواصل عن طريق البريد الإلكتروني support@naimaudio.com

**Product Recycling**

This marking indicates that within the EU this product should not be disposed of with other household wastes. To prevent any risk to the environment or human health, please recycle them responsibly to encourage the reuse of material resources. To return your used device, please use the return and collection systems available, or contact the retailer where you purchased the product. They can recycle this product safely.

**Consignes de recyclage du produit**

Cette marque indique qu'au sein de l'UE ce produit ne doit pas être éliminé avec d'autres déchets ménagers. Pour empêcher tout risque pour l'environnement ou la santé humaine, veuillez le recycler de manière responsable afin d'encourager la réutilisation des ressources matérielles. Pour renvoyer votre appareil usé, veuillez utiliser les systèmes de retour et d'enlèvement disponibles, ou contactez le revendeur auprès duquel vous avez acheté le produit. Ils pourront recycler ce produit en toute sécurité.

**Produktrecycling**

Diese Kennzeichnung weist darauf hin, dass dieses Produkt innerhalb der EU nicht mit anderen Haushaltsabfällen entsorgt werden darf. Als Präventivmaßnahme für die Umwelt und die menschliche Gesundheit muss auf eine verantwortungsbewusste Wiederverwertung zur Förderung der Wiederverwendung von materiellen Ressourcen geachtet werden. Für die Rückgabe von Gebrauchtgeräten verwenden Sie bitte zur Verfügung stehende Rückgabebund Recyclingsysteme oder wenden Sie sich an den Händler, bei dem Sie das Produkt erworben haben. Letzterer kann das Gerät sicher dem Wertstoffkreislauf zuführen.

**Correcte verwijdering van dit product.**

Deze markering geeft aan dat dit product in de EU niet samen met ander huishoudelijk afval mag worden weggegooid. Om het milieu en de gezondheid van de mens te beschermen, dient u het product op verantwoorde wijze te recyclen om hergebruik van materiële hulpbronnen te stimuleren. U kunt uw gebruikte apparaat retourneren bij een recyclepunt of milieustation, of neem contact op met de winkel waar u het product hebt gekocht. Zo kan het product op verantwoorde wijze worden gerecycled.

**Eliminación correcta de este producto.**

Este símbolo indica que este producto no debe eliminarse con el resto de residuos domésticos dentro de la UE. Con el objetivo de proteger el medioambiente y la salud pública, recicle de forma responsable para favorecer la reutilización de los recursos materiales. Para devolver su aparato usado, utilice los sistemas de devolución y recogida o póngase en contacto con el vendedor del producto. Este podrá proceder al reciclaje del producto de forma totalmente segura.

**Corretto smaltimento di questo prodotto.**

Questa marcatura indica che, nell'UE, questo prodotto non deve essere smaltito insieme agli altri rifiuti domestici. A titolo preventivo per l'ambiente e la salute, deve essere riciclato in modo responsabile per favorire il riutilizzo delle risorse materiali. Per mandare indietro l'apparecchio usato, si prega di utilizzare il sistema di reso e raccolta o di contattare il rivenditore da cui è stato acquistato il prodotto, il quale potrà procedere a riciclare il prodotto in totale sicurezza.

**Eliminação correta deste produto.**

Esta marca indica que, na UE, este produto não deve ser eliminado com outro lixo doméstico. Como medida de prevenção para o ambiente e para a saúde humana, deve ser reciclado de modo responsável, para promover a reutilização dos recursos materiais. Para devolver o seu dispositivo usado, recorra aos sistemas de devolução e recolha ou contacte o comerciante em que o produto foi adquirido. Este poderá proceder à reciclagem do produto com toda a segurança.

**Prawidłowe usuwanie produktu.**

To oznaczenie informuje, że produktu nie należy usuwać wraz z innymi odpadami z gospodarstwa domowego na terenie UE. W celu ochrony środowiska i zdrowia człowieka, należy w sposób odpowiedzialny prowadzić recycling i wspierać ponowne wykorzystywanie materiałów. Aby zwrócić swoje urządzenie, należy skorzystać z systemu zwrotu i odbioru prowadzonego przez sprzedawcę detalicznego, u którego produkt został nabyty. Sprzedawca będzie w stanie w sposób bezpieczny przeprowadzić recycling produktu.

**Правильная утилизация продукта.**

Данная маркировка указывает на то, что в пределах ЕС этот продукт не может утилизироваться вместе с бытовым мусором. В целях предотвращения загрязнения окружающей среды и нанесения ущерба здоровью человека утилизируйте продукт должным образом, позволяющим произвести его повторную переработку. Для того чтобы вернуть бытвое в употреблении устройство, используйте системы возврата и сбора сырья либо обратитесь в пункт розничной торговли, в котором вы приобрели продукт, для организации повторной переработки с соблюдением всех норм безопасности.





产品回收

该标志表明，在欧盟范围内，该产品不得与其他生活垃圾一并处理。为防止对环境或人体健康造成风险，请以负责任的方式进行回收，倡导物质资源的再利用。如需退还二手设备，请使用有效的退货和取货系统，或联系您购买产品的零售商。他们能够以安全方式回收利用本产品。



產品回收

此標誌表明，在歐盟內，該產品不應與其他家庭廢物一起處置。為了防止對環境或人類健康造成任何風險，請負責任地回收它們，以支援材料資源的再利用。要退回二手裝置，請使用可用的退貨和回收系統，或聯絡您所購買產品的零售商。他們可以安全回收該產品。



제품 재활용

이 표시는 EU 내에서 이 제품을 다른 생활 폐기물과 함께 폐기할 수 없음을 나타냅니다. 환경이나 사람의 건강에 대한 위험을 방지하기 위해 물적 자원의 재사용을 권장하도록 책임 있게 재활용하시기 바랍니다. 사용한 장치를 반환하려면 사용 가능한 반환 및 수집 시스템을 사용하거나 제품을 구매한 소매업체에 문의하십시오. 이들을 통해 이 제품을 안전하게 재활용할 수 있습니다.



การรีไซเคิลผลิตภัณฑ์

ในสหภาพยุโรป เครื่องหมายนี้ระบุว่าไม่ควรทิ้งผลิตภัณฑ์นี้ร่วมกับขยะในครัวเรือนอื่น ๆ เพื่อป้องกันความเสี่ยงต่อสิ่งแวดล้อมหรือสุขภาพของมนุษย์ โปรดรีไซเคิลอย่างมีความรับผิดชอบเพื่อส่งเสริมการนำทรัพยากรวัสดุกลับมาใช้ใหม่ หากต้องการส่งคืนอุปกรณ์ที่ใช้แล้ว โปรดใช้ระบบส่งคืนและรวบรวมผลิตภัณฑ์ที่มีอยู่ หรือติดต่อร้านค้าปลีกที่คุณซื้อผลิตภัณฑ์ พวกเขาสามารถรีไซเคิลผลิตภัณฑ์นี้ได้อย่างปลอดภัย



إعادة تدوير المنتج
تشير هذه العلامة إلى أنه في دول الاتحاد الأوروبي يجب عدم التخلص من هذا المنتج مع النفايات المنزلية الأخرى. لمنع أي مخاطر قد تتعرض لها البيئة أو صحة البشر، يرجى التصرف بمسؤولية وإعادة تدوير هذه المنتجات للتشجيع على إعادة استخدام الموارد المادية. لإرجاع جهازك المستعمل، يرجى استخدام أنظمة الإرجاع والتحصيل المتوفرة، أو الاتصال بالموزع الذي اشتريته منه المنتج. فيمكنها إعادة تدوير هذا المنتج بأمان.





PAP

Raccolta differenziata.
Verifica le disposizioni
del tuo Comune.



Scansionare il codice QR per
informazioni sullo smaltimento
degli imballaggi
Scan QR code for information
on packaging disposal



Points de collecte sur www.quefairedemesdechets.fr

UK
CA

CE

Naim Audio Ltd. Southampton Road, Salisbury, UK SP1 2LN

Call. +44 (0) 1722 426600 Email. info@naimaudio.com

naimaudio.com



Designed in the UK
by Naim Audio