

# ONKYO

# A-9010

Интегрированный усилитель

## Инструкция пользователя

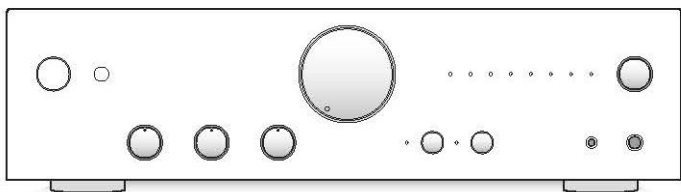

Соединения .....	6
Основные операции .....	11
Возможные неисправности .....	14
Возврат к установкам по умолчанию .....	14

Благодарим вас за приобретение интегрированного усилителя Onkyo. Пожалуйста, прочитайте это руководство до конца перед выполнением любых соединений и подключения питания устройства.

Следование наставлениям этого руководства позволит вам получить оптимальное качество и удовольствие от прослушивания вашего нового усилителя.

Пожалуйста, сохраните это руководство для обращения в будущем.

## ПРЕДУПРЕЖДЕНИЕ:

ДЛЯ СНИЖЕНИЯ ОПАСНОСТИ ВОЗГОРАНИЯ ИЛИ ПОРАЖЕНИЯ ЭЛЕКТРИЧЕСКИМ ТОКОМ НЕ ПОДВЕРГАЙТЕ ДАННЫЙ АППАРАТ ВОЗДЕЙСТВИЮ ДОЖДЯ ИЛИ ВЛАГИ.

## ПРЕДОСТЕРЕЖЕНИЕ:

ДЛЯ УМЕНЬШЕНИЯ ОПАСНОСТИ УДАРА ЭЛЕКТРИЧЕСКИМ ТОКОМ, НЕ СНИМАЙТЕ КРЫШКУ (ИЛИ ЗАДНЮЮ ПАНЕЛЬ). ВНУТРИ ОТСУТСТВУЮТ ЧАСТИ, ОБСЛУЖИВАЕМЫЕ ПОЛЬЗОВАТЕЛЕМ. ОБРАЩАЙТЕСЬ ЗА ОБСЛУЖИВАНИЕМ К КВАЛИФИЦИРОВАННОМУ РЕМОНТНОМУ ПЕРСОНАЛУ.



**WARNING**  
RISK OF ELECTRIC SHOCK  
DO NOT OPEN

**AVIS**  
RISQUE DE CHOC ELECTRIQUE  
NE PAS OUVRIIR



Символ молнии со стрелой призван обратить внимание пользователя на присутствие неизолированного «опасного напряжения» внутри корпуса изделия, которое может быть достаточной величины, чтобы представлять опасность удара людей электрическим током.



Восклицательный знак в равнобедренном треугольнике призван обратить внимание пользователя на важные инструкции по эксплуатации и уходу (обслуживанию) в документации, сопровождающей прибор.

## Важные наставления по безопасности

1. Прочитайте эти инструкции.
2. Сохраните эти инструкции.
3. Обратите внимание на все предупреждения.
4. Следуйте всем инструкциям.
5. Не используйте данный прибор вблизи воды.
6. Очищайте только сухой тряпкой.
7. Не закрывайте никаких вентиляционных отверстий. Устанавливайте в соответствии с инструкциями производителя.
8. Не устанавливайте вблизи любых источников тепла, таких как батареи, обогреватели, печи или других устройств (включая усилители), которые производят тепло.
9. Не пренебрегайте назначением безопасности поляризованного или заземляющего штеккера. Поляризованный штеккер имеет два ножевых контакта, один из которых шире другого. Заземляющий штеккер имеет два ножевых контакта и третий заземляющий штырь. Широкий контакт или третий штырь предназначены для обеспечения вашей безопасности. Если поставляемый штеккер не подходит к вашей розетке, обратитесь к электрику для замены устаревшей розетки.
10. Предохраняйте сетевой шнур от перемещения или пережимания, особенно в штеккерах, арматуре штепсельных розеток и в точке, где он выходит из устройства.
11. Используйте только крепления/принадлежности, указанные производителем.
12. Используйте только тележку, подставку, штатив, кронштейн или стол, указанный производителем, или проданный вместе с устройством. При использовании тележки, будьте осторожны при перемещении изделия на тележке, чтобы избежать травмы от опрокидывания. (рисунок)
13. Отсоединяйте прибор от сети во время грозы или когда он не используется длительные периоды времени.
14. Обращайтесь за обслуживанием к квалифицированному ремонтному персоналу. Обслуживание необходимо, когда устройство было повреждено любым способом, поврежден сетевой шнур или штеккер, была пролита жидкость и предметы упали внутрь устройства; прибор был подвергнут воздействию дождя или влаги, работает не нормально или его уронили.
15. Повреждение, требующее обслуживания
- Отключите прибор от стеновой розетки и обратитесь за обслуживанием к квалифицированному персоналу при следующих условиях:
  - A. Когда поврежден сетевой шнур или штеккер.
  - B. Если была пролита жидкость, или внутрь аппарата упали предметы.
  - C. Если устройство подверглось воздействию дождя или воды.
  - D. Если устройство не управляется согласно инструкциям. Подстраивайте только те органы управления, которые описаны в руководстве, поскольку неправильная регулировка других органов управления может привести к повреждению и потребовать большой объем работы квалифицированного технического специалиста для восстановления нормальной работы устройства.
  - E. Если прибор уронили или повредили любым другим способом.
  - F. Когда прибор демонстрирует заметное изменение характеристик, что указывает на необходимость в ремонте.
16. Попадание внутрь жидкости и предмета  
Никогда не проталкивайте предметы любого типа внутрь данного устройства через отверстия, т.к. они могут коснуться точек с опасным напряжением или замкнуть детали, что может привести к возгоранию или удару электрическим током.  
Прибор не следует подвергать воздействию капель или брызг, на нем не следует размещать предметы с жидкостью, такие как вазы. Не ставьте свечи или другие горячие предметы на крышку этого устройства.
17. Батареи  
Всегда учитывайте соображения экологии и следуйте местным правилам при утилизации батарей.
18. Если вы установили аппарат в замкнутом пространстве, таком как книжная полка или стойка, обеспечьте там адекватную вентиляцию.  
Оставляйте 20 см свободного пространства сверху и с боков и 10 см сзади прибора. Задний край полки над прибором должен находиться на расстоянии 10 см от задней панели или стены, создавая зазор воздуховода для отвода теплого воздуха.

PORTABLE CART WARNING



# Меры предосторожности

- 1. Права на копирование записи** — За исключением личного пользования, запись защищенного авторским правом материала незаконна без разрешения правообладателя.
- 2. Сетевой предохранитель** — Сетевой предохранитель внутри прибора не предназначен для обслуживания пользователем. Если вы не можете включить прибор, обратитесь к вашему дилеру Onkyo.
- 3. Уход** — Иногда вы должны вытирать пыль с прибора при помощи мягкой тряпки. Для неподатливых загрязнений, используйте мягкую тряпку, смоченную в слабом растворе умеренного моющего средства и воды. После этого немедленно вытрите прибор сухой тряпкой. Не применяйте абразивные тряпки, разбавители, спирт или другие химические растворители, поскольку они могут повредить отделку или удалить надписи на панели.

## 4. Питание

### ПРЕДУПРЕЖДЕНИЕ

Перед первым включением прибора внимательно прочитайте следующий раздел.

Напряжение в сети переменного тока отличается в разных странах. Убедитесь, что напряжение в вашем регионе соответствует требованиям, напечатанным на задней панели проигрывателя (т.е. 230 В, 50 Гц или 120 В, 60 Гц).

Вилка сетевого кабеля используется для отключения данного устройства от источника переменного тока. Убедитесь, что к вилке обеспечен постоянный, удобный доступ.

Для моделей с кнопкой **[POWER]**, или с обеими кнопками **[POWER]** и **[ON/STANDBY]**:

Нажатие на кнопку **[POWER]** для выбора выключения OFF не полностью отключает этот прибор.

Если намереваетесь не использовать данный прибор длительное время, отключите сетевой шнур от розетки переменного тока.

Для моделей с кнопкой только **[ON/STANDBY]**:

Нажатие на кнопку **[ON/STANDBY]** для выбора режима **STANDBY** не полностью отключает этот прибор.

Если намереваетесь не использовать данный прибор длительное время, отключите сетевой шнур от розетки переменного тока.

## 5. Предотвращение потери слуха

Излишнее звуковое давление от наушников может привести к потере слуха.

## 6. Предупреждение о воздействии тепла на батареи

Батареи (батарейный блок или установленные батареи) не должны подвергаться воздействию излишнего тепла, такого как солнечный свет, огонь и т.п.

## 7. Никогда не касайтесь этого прибора мокрыми руками

— Никогда не берите данный прибор или его сетевой кабель, пока ваши руки являются мокрыми или потными. Если вода или любая другая жидкость попадет внутрь устройства, следует достать его

на проверку вашему дилеру Onkyo.

## 8. Замечание о транспортировке

- Если вам требуется транспортировать данный прибор, используйте оригинальную упаковку, в которой вы его приобрели.
- Не оставляйте резиновые или пластмассовые предметы на крышке устройства длительное время, т.к. они могут оставить следы на корпусе.

- Верхняя крышка и задняя панель устройства могут стать теплыми после продолжительного использования. Это нормально.
- Если вы не используете данный прибор длительное время, возможно, он не заработает должным образом при следующем включении, поэтому время от времени используйте прибор.

## Для моделей, продаваемых в США

### Информация Федеральной комиссии связи (FCC) США для пользователя

#### ПРЕДОСТЕРЕЖЕНИЕ:

Внесение пользователем изменений или модификаций, прямо не одобренных стороной, ответственной за обеспечение соответствия требованиям FCC, может привести к тому, что пользователь будет лишен права использования данного оборудования.

#### ПРИМЕЧАНИЕ:

Это устройство было протестировано, и результаты тестирования подтвердили его соответствие ограничениям, установленным Частью 15 правил FCC для цифровых устройств Класса В. Эти ограничения введены для обеспечения необходимой защиты от помех при использовании в домашних условиях.

Это устройство генерирует, использует и может излучать электромагнитную энергию в радиочастотном диапазоне спектра и при установке с нарушением изложенных рекомендаций может создавать помехи радиосвязи. Однако, невозможно гарантировать, что в какой-либо конкретной ситуации помехи не возникнут. Если данное устройство все-таки создает помехи радио- или телевизионному приему (что можно проверить, выключив и включив его), то пользователю рекомендуется попытаться ослабить помехи, приняв любые из перечисленных ниже мер:

- Переориентировать или перенести в другое место приемную антенну.
- Разнести подальше друг от друга данное устройство и радио- или телевизионный приемник.
- Включить данное устройство в розетку, отличную от той, в которую включен радио- или телевизионный приемник.
- Проконсультироваться у местного дилера или опытного специалиста по теле- и радиооборудованию.

## Для моделей, продаваемых в Канаде

**ПРИМЕЧАНИЕ:** ДАННОЕ ЦИФРОВОЕ УСТРОЙСТВО КЛАССА В СООТВЕТСТВУЕТ КАНАДСКОМУ СТАНДАРТУ ICES-003.

Для моделей, снабженных шнуром питания с поляризованной вилкой:

**ПРЕДОСТЕРЕЖЕНИЕ:** ВО ИЗБЕЖАНИЕ ПОРАЖЕНИЯ ЭЛЕКТРИЧЕСКИМ ТОКОМ СОВМЕСТИТЕ ШИРОКИЙ НОЖЕВОЙ КОНТАКТ ПОЛЯРИЗОВАННОЙ ВИЛКИ С ШИРОКИМ ЩЕЛЕВЫМ РАЗЪЕМОМ РОЗЕТКИ И ВСТАВЬТЕ ВИЛКУ ДО УПОРА.

### Модели для Великобритании

Замену и установку сетевой вилки на шнур питания устройства должен выполнять только квалифицированный сервисный персонал.

### ВАЖНАЯ ИНФОРМАЦИЯ

Провода сетевого шнура имеют стандартную цветовую маркировку:

Синий: Нейтраль  
Коричневый: Фаза

Поскольку цветовая маркировка проводов шнура питания устройства может не соответствовать цветовой маркировке выводов сетевой вилки, поступайте следующим образом:

Синий провод должен быть подключен к выводу, обозначенному буквой N (нейтраль) или маркированному черным цветом. Коричневый провод должен быть подключен к выводу, обозначенному буквой L (фаза) или маркированному красным цветом.

### ВАЖНАЯ ИНФОРМАЦИЯ

Вилка снабжена встроенным плавким предохранителем, имеющим соответствующие параметры. Если необходимо заменить плавкий предохранитель, то убедитесь, что запасной предохранитель одобрен ASTA или BSI как соответствующий стандарту BS1362 и имеет тот же номинальный ток (в амперах), что указан на сетевой вилке. Проверьте наличие обозначения ASTA или BSI на корпусе предохранителя. Если вилка шнура питания не подходит к Вашей сетевой розетке, то срежьте ее и замените подходящей. Установите в вилку соответствующий плавкий предохранитель.

## Для европейских моделей

### Декларация соответствия

Мы, с полной ответственностью заявляем о том, что изделие компании ONKYO, описанное в настоящем Руководстве по эксплуатации, соответствует перечисленным ниже техническим стандартам:

- Безопасности
- Пределам и методам измерения радио помех
- Пределам на засорение гармониками сетевого напряжения питания
- Ограничениям на изменение напряжения, флуктуации напряжения и на фликер (случайные колебания напряжения питания)
- Директиве по утилизации отработанного электрического и электронного оборудования — RoHS Directive, 2011/65/EU



### ПРЕДОСТЕРЕЖЕНИЕ: ГОРЯЧАЯ ПОВЕРХНОСТЬ. НЕ ПРИКАСАТЬСЯ.

Верхняя крышка над находящимися внутри радиаторами может стать горячей при длительном использовании этого продукта.

Не прикасайтесь к нагревшимся местам, особенно вокруг вентиляционных отверстий.



# Введение

## Достоинства

**Простая схемотехника, которая обеспечивает мощное и верное воспроизведение звука высокого качества А-9010** — это модель, сконструированная так, чтобы выдавать звук высокого качества — основное, что требуется от интегрированного усилителя. Используя в качестве основы наш надежный усилитель на дискретных элементах, А-9010 обладает весьма компактной схемой, благодаря упрощенной функциональности. Чтобы минимизировать число переключателей на пути сигнала, у него имеется только одна пара колоночных клемм. Кроме того, секция усилителя для наушников и драйверный каскад разделены. В результате получился аппарат, верный своему конструкторскому замыслу, который наивысший приоритет отдает непосредственной и точной передаче музыкальных эмоций и энергии.

- Неглубокая отрицательная обратная связь NFB (Negative Feedback), конструкция с низким импедансом, позволяющая выдавать большие токи
- (Европейские модели) 70 Вт/канал (1 кГц, 4 Ом, 0.7 % THD, 2 канала активны, IEC)
- (Североамериканские модели) 70 Вт/канал (1 кГц, 4 Ом, 0.7 % THD, 2 канала активны, FTC)
- Такие детали, как радиаторы из экструдированного алюминия, высококачественные колоночные клеммы и т.п., заимствованы у более дорогих моделей.
- Функция Direct позволяет сократить путь сигнала
- (Североамериканские и континентальные европейские модели) Оснащены ЦАП Wolfson 192 кГц /24 бит

## Комплект поставки

Убедитесь, что в наличии имеются следующие принадлежности:

Пульт дистанционного управления (RC-902S) x1  
Батареи (R03/AAA) x2

\* В каталогах и на упаковке, буква в конце названия изделия указывает на его цвет. Параметры и функциональные возможности не зависят от цвета.

## Использование пульта ДУ

### Установка батарей

Чтобы открыть батарейный отсек, откройте крышку и вставьте две батареи из комплекта поставки (R03/AAA), соблюдая схему полярности внутри батарейного отсека. Установите крышку на место и нажмите до щелчка.

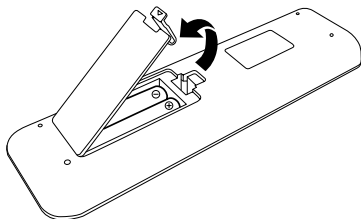

- Если пульт ДУ работает не надежно, попробуйте заменить все батареи.
- Не смешивайте новые и старые батареи или различные типы батарей.
- Если вы не намерены использовать пульт ДУ дл-

тельное время, извлеките батареи, чтобы предотвратить возможную утечку и коррозию.

- Израсходованные батареи следует извлечь как можно быстрее, чтобы предотвратить утечку или коррозию.

## Использование пульта ДУ

Чтобы использовать пульт ДУ, направьте его на датчик дистанционного управления интегрированного усилителя, как показано ниже.

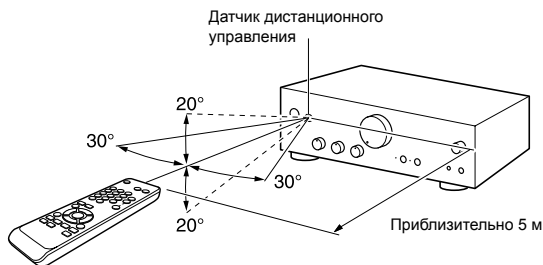

### Примечание

- Пульт ДУ может работать не надежно, если интегрированный усилитель подвержен яркому свету, такому как прямой солнечный свет или свет люминесцентных ламп инверторного типа. Учитывайте это при установке.
- Если другой пульт ДУ того же типа используется в той же комнате, или интегрированный усилитель установлен близко к оборудованию, которое использует ИК-лучи, пульт ДУ может работать не надежно.
- Не кладите ничего, например, книгу, на пульт ДУ, поскольку кнопки могут быть нажаты непреднамеренно, разряжая батареи.
- Пульт ДУ может работать не надежно, если интегрированный усилитель установлен в стойке за дверцами из цветного стекла. Учитывайте это при установке.
- Пульт ДУ не будет работать, если существует препятствие между ним и датчиком дистанционного управления интегрированного усилителя.

## Установка интегрированного усилителя

Установите интегрированный усилитель в крепкую стойку или на прочную полку. Расположите его так, чтобы его вес равномерно распределился на его четыре опоры. Не устанавливайте интегрированный усилитель в месте, подверженном вибрации, или неустойчивом местоположении. Интегрированный усилитель предназначен для обеспечения высокой эффективности преобразования, однако, его температура может стать намного выше, чем у другого аудио оборудования. Следовательно, обеспечьте отсутствие препятствий для должной вентиляции и отвода тепла.

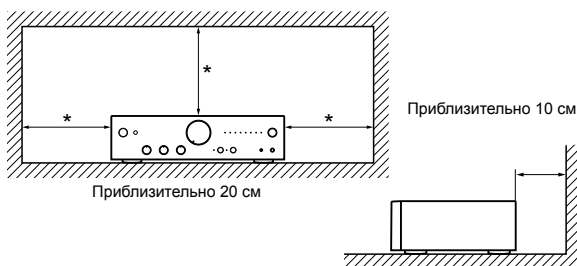

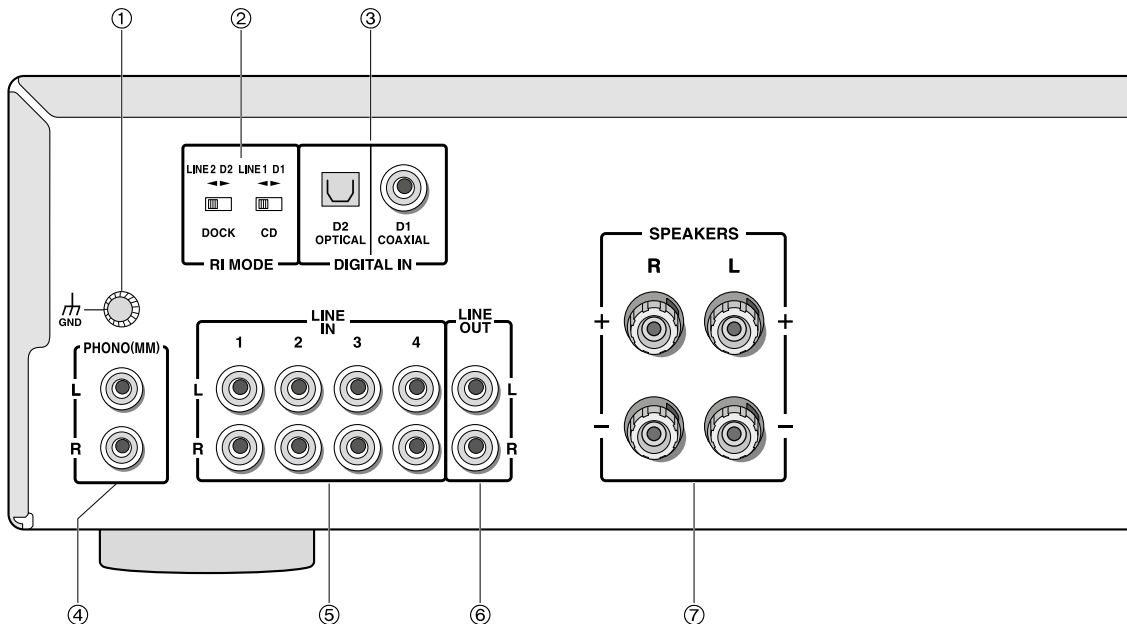

- ① **Зажимной разъем GND:** Этот разъем предназначен для подсоединения земляного провода проигрывателя грампластинок.
- ② **Селектор дистанционного управления RI MODE** (только для североамериканских и континентальных европейских моделей): используется для функций связи с аппаратами Onkyo, оборудованными RI интерфейсом для дистанционного управления.
- ③ **Разъем DIGITAL IN COAXIAL (D1)/OPTICAL (D2)** (только для североамериканских и континентальных европейских моделей): для подсоединения компонентов-источников с цифровыми аудио выходами, таких как проигрыватели компакт-дисков (CD-плееры), телевизоры и т.п. Подключайте их оптическим цифровым кабелем (OPTICAL) или коаксиальным цифровым кабелем (COAXIAL).
  - Оптический цифровой разъем OPTICAL (D2) интегрированного усилителя имеет шторку, которая открывается, когда вставлен оптический штеккер, и закрывается, когда его извлекают. Вставьте штеккеры до конца.
  - Для предотвращения повреждения шторки, держите оптический штеккер прямо, когда вставляете и извлекаете его.
- ④ **Разъем PHONO (MM) L/R**  
Эти аналоговые аудио входы предназначены для подсоединения проигрывателя грампластинок со звукоснимателем типа MM.
- ⑤ **Разъемы LINE IN 1/2/3/4**  
Эти аналоговые аудио входы предназначены для подсоединения устройства воспроизведения, например CD-плеера и т.п. с аналоговым выходом.
- ⑥ **Разъемы LINE OUT**  
Эти аналоговые аудио выходы предназначены для подсоединения аналоговых записывающих компонентов, таких как кассетная дека и т.п. Они используются для записи аудио от источников, подсоединенных к усилителю.
- ⑦ **Клеммы SPEAKERS A**

## Кабели используемые для соединений (продаются отдельно)

Аналоговое аудио соединение (RCA)

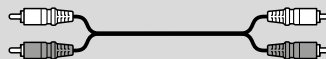

Аналоговые аудио соединения (RCA) передают аналоговый звук. (для североамериканских и континентальных европейских моделей)

## Коаксиальный цифровой аудио кабель



(для североамериканских и континентальных европейских моделей). Коаксиальные цифровые соединения передают цифровой звук, такой как PCM (ИКМ). Интегрированный усилитель обеспечивает согласованный входной импеданс 75 Ом.

## Оптический цифровой аудио кабель



Оптические цифровые соединения позволяют вам наслаждаться цифровым звуком, таким как PCM (ИКМ).

## Колоночный кабель



## RI кабель



Чтобы использовать RI, вы должны выполнить еще и аудио соединение между интегрированным усилителем и модулем Onkyo Dock.

Для выполнения хорошего соединения, вставьте каждый штеккер до конца (плохие соединения могут привести к помехам или неисправностям).



## Аналоговое соединение CD-плеера и т.п. на разъемы LINE

Используя аудио кабель, подсоедините плеер к любому из разъемов LINE IN 1/2/3/4.

Пример: соединение с разъемом LINE IN 1.

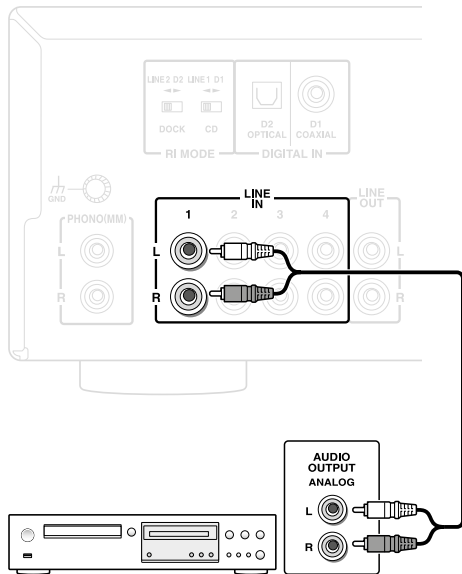

- При воспроизведении поверните селектор входов INPUT так, чтобы загорелся светодиодный индикатор, соответствующий нужному разъему. (Пример: «LINE 1», когда источник подсоединен к разъемам LINE IN 1).

### Подсоединение компонентов Onkyo с разъемом RI

Работу компонентов Onkyo, оснащенных шиной управления RI, например их включение, можно связать между собой. Методы соединения и настройки освещаются в Разделе «Соединение компонентов Onkyo с разъемом RI» — «Connecting Onkyo equipment with RI terminal» (стр. 8).

## Подсоединение CD-плеера и т.п. на разъемы DIGITAL (для североамериканских и континентальных европейских моделей)

Подсоедините цифровой кабель к разъему COAXIAL (D1) или OPTICAL (D2) в соответствии с тем, какой выходной разъем на источнике вы используете. Этот усилитель принимает цифровое аудио только в формате PCM. Не подавайте на его входы иные сигналы, кроме PCM.

Пример: Подсоединение источника к разъему OPTICAL (D2).

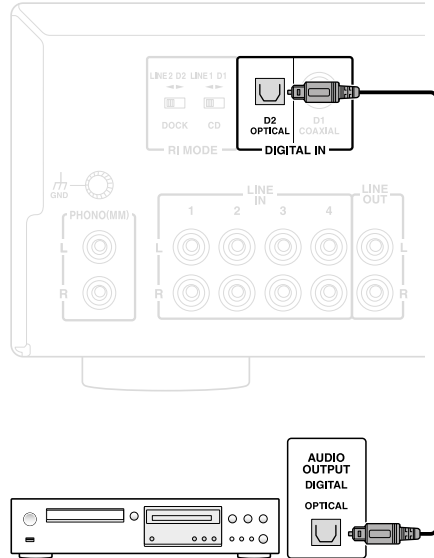

- При воспроизведении поверните селектор входов INPUT так, чтобы загорелся светодиодный индикатор, соответствующий нужному разъему. (Пример: «D 2», когда источник подсоединен к разъемам OPTICAL (D2)).

### Подсоединение компонентов Onkyo с разъемом RI

Работу компонентов Onkyo, оснащенных шиной управления RI, например их включение, можно связать между собой. Методы соединения и настройки освещаются в Разделе «Соединение компонентов Onkyo с разъемом RI» — «Connecting Onkyo equipment with RI terminal» (стр. 8).

## Подключение проигрывателя виниловых грампластинок

Используя аналоговый аудио кабель, подсоедините аудио выход проигрывателя грампластинок к разъемам PHONO (MM) на усилителе, как показано на рисунке. Кроме того, если ваш проигрыватель грампластинок имеет провод заземления, подсоедините его к винту GND.

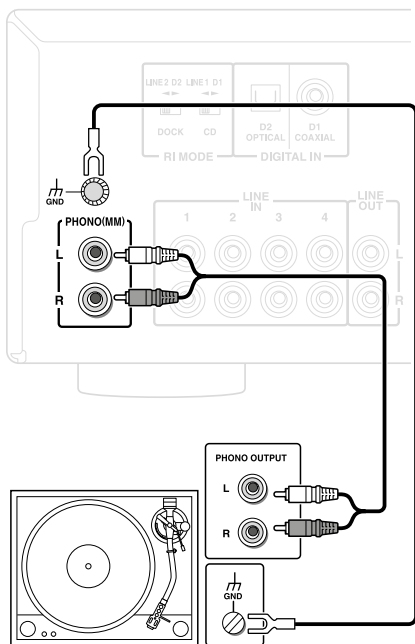

- Вход PHONO усилителя предназначен для использования только с головками звукоснимателей типа MM. Если ваш проигрыватель грампластинок имеет головку звукоснимателя типа MC, вам нужно купить повышающий трансформатор или дополнительный фоновкорректор предусилитель для таких головок.
- Если проигрыватель имеет встроенный фоновкорректор предусилитель, подсоедините его аудио выход к одному из разъемов LINE IN 1/2/3/4.

## Подсоединение компонентов Onkyo с шиной управления RI

С помощью RI (Remote Interactive), при соединении с Onkyo CD-плеером, RI доком или тюнером (\*) с RI разъемом с помощью RI кабеля можно использовать следующие системные функции:

\* Эта функция не будет работать правильно с такими устройствами, как MD-плеер и т.д. Кроме того, часть функций может работать неправильно, даже если есть соединение по RI, в зависимости от оборудования.

### Автоматическое включение питания — Auto Power On

Если интегрированный усилитель находится в состоянии готовности Standby, а на компоненте, подсоединенном к нему через RI, запускается воспроизведение, то усилитель также включается и его селектор входов автоматически выбирает этот компонент как входной источник.

### Непосредственное изменение источника — Direct Change

Если на компоненте, подсоединенном к интегрированному усилителю у через RI, запускается воспроизведение, то селектор входов усилителя автоматически выбирает этот компонент в качестве источника.

### Системное выключение — System Off

Когда вы выключаете интегрированный усилитель, все компоненты системы также отключаются автоматически.

### Дистанционное управление — Remote Control

Вы можете управлять другими RI-совместимыми компонентами Onkyo, направляя пульт на датчик интегрированного усилителя, вместо компонента. За подробными указаниями, как управлять подсоединенными компонентами, обращайтесь в Раздел «Пульт ДУ» (стр. 13).

### Пример соединения (подсоединение CD-плеера на входы LINE)

Здесь приведен пример подсоединения CD-плеера на входы LINE. В следующем разделе смотрите описание других соединений.

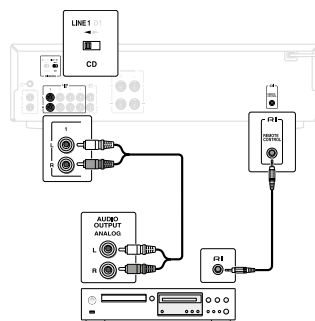

1. Подсоедините CD-плеер аналоговым аудио кабелем на входной разъем LINE IN1.
  - Связь по RI не будет работать правильно, если вы соедините кабель с другим разъемом, кроме LINE IN 1.
2. Подсоедините кабель RI к разъему REMOTE CONTROL.
  - Если подсоединяемый компонент имеет два гнезда RI, вы можете подсоединить к усилителю любое из них.
3. (Североамериканские и континентальные европейские модели). Установите переключатель RI MODE (CD) в положение LINE1.



## ■ Другие методы соединения

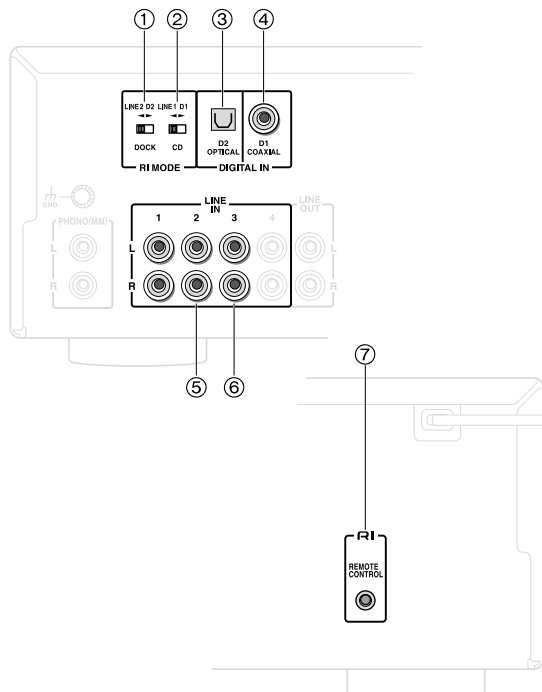

### Подсоединение к CD-плееру с помощью разъемов DIGITAL (Североамериканские и континентальные европейские модели):

Подсоедините цифровой коаксиальный кабель к разъемам ④ COAXIAL (D1). Подсоедините кабель RI к разъему ⑦ REMOTE CONTROL. Установите переключатель ② RI MODE (CD) в положение D1.

### Подсоединение к RI доку с помощью разъемов LINE:

Подсоедините аналоговый аудио кабель к разъему ⑤ LINE IN 2. Подсоедините кабель RI к разъему ⑦ REMOTE CONTROL.

(Североамериканские и континентальные европейские модели) Установите переключатель ① RI MODE (DOCK) в положение LINE2.

### Подсоединение к RI доку с помощью разъемов DIGITAL (Североамериканские и континентальные европейские модели):

Подсоедините цифровой оптический кабель к разъемам ③ OPTICAL (D2). Подсоедините кабель RI к разъему ⑦ REMOTE CONTROL. Установите переключатель ① RI MODE (DOCK) в положение D2.

### Подсоединение к тюнеру с помощью разъемов LINE:

Подсоедините аналоговый аудио кабель к разъему ⑥ LINE IN 3. Подсоедините кабель ⑦ RI к разъему REMOTE CONTROL.

- (Североамериканские и континентальные европейские модели). Функция связи по шине RI не поддерживается, когда тюнер подключен на разъемы DIGITAL. Не подсоединяйте кабель RI.

## ■ Если вы подсоединяете два или более компонента, оснащенных RI.

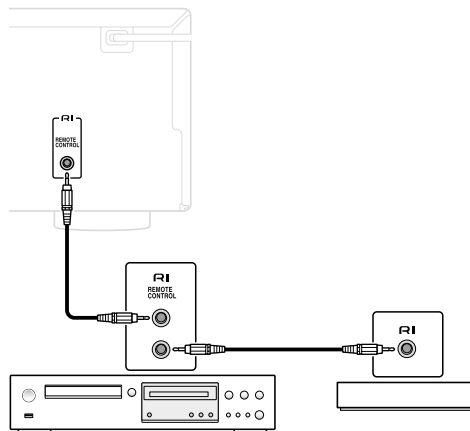

Когда на устройстве имеется два разъема RI, один можно соединить с усилителем, а второй с другим устройством, что позволит связать усилитель с двумя устройствами. Аналогично можно и далее наращивать число связанных устройств. Никаких требований к порядку подсоединения нет.

## Подсоединение акустических систем

Руководствуйтесь рисунком ниже при соединении усилителя и левой и правой АС с помощью колоночных кабелей. Подсоедините колонку, которая должна стоять справа, к клеммам SPEAKERS (R), а колонку, которая должна стоять слева, к клеммам SPEAKERS (L).

**Важно:** подсоединяйте колонки с импедансом от 4 до 16 Ом. При подсоединении АС с более низким импедансом можно повредить усилитель.

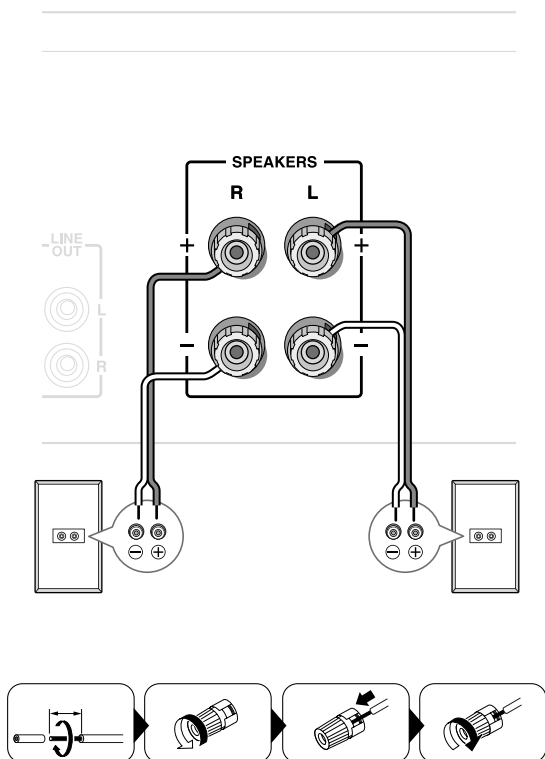

Зачистите примерно по 15 - 20 мм изоляции с концов кабеля и плотно скрутите жилы проводника, как показано на рисунке, прежде чем соединить его с клеммой. Уделите особое внимание полярности подключения громкоговорителя. Т.е., подключайте плюсовые (+) клеммы только к плюсовым (+) клеммам, и минусовые (-) клеммы только к минусовым (-) клеммам. Если вы их перепутаете, звук будет не в фазе и бас будет не натуральным.

- Излишне длинные или очень тонкие кабели для акустических систем могут повлиять на качество звучания, и их следует избегать.

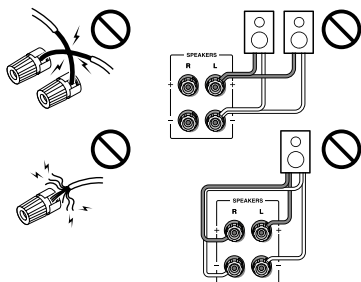

- Будьте осторожны, не закорачивайте плюсовые и минусовые проводники. Это может повредить усилитель.
- Убедитесь, что центральная жила кабеля не касается задней панели усилителя. Это может повредить усилитель. Также не подключайте к каждой клемме более одного кабеля от акустических систем. Это может повредить усилитель.
- (для Североамериканских моделей) Если вы используете штекеры типа «банан», затяните клемму громкоговорителя перед тем, как вставить этот штекер. Не вставляйте центральную жилу кабеля непосредственно в центральное отверстие клеммы. Сначала необходимо прикрепить штекер типа «банан» к кабелю.

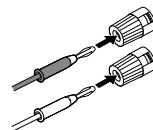

## Подсоединение сетевого шнура

Прежде, чем подключать питание, подсоедините все ваши компоненты и акустические системы.

Вставьте сетевой шнур в настенную розетку переменного тока.

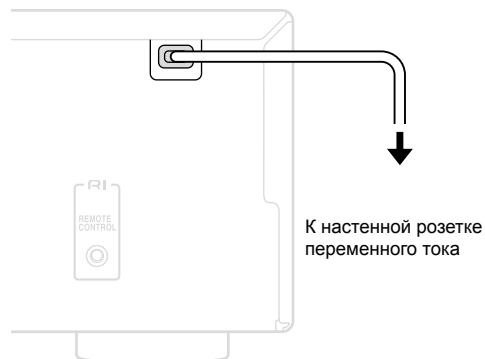

К настенной розетке переменного тока

- Включение интегрированного усилителя может вызвать кратковременный всплеск напряжения в сети, который может взаимодействовать с другим электрооборудованием в той же цепи. Если это является проблемой, вставьте интегрированный усилитель в другой фидер.
- Для ослабления помех, не скручивайте вместе сигнальный кабель и сетевой шнур. Проложите их так, чтобы они были достаточно далеко друг от друга.

Отсоединяйте сетевой шнур от интегрированного усилителя только после перевода его в режим Standby.

# Основные операции

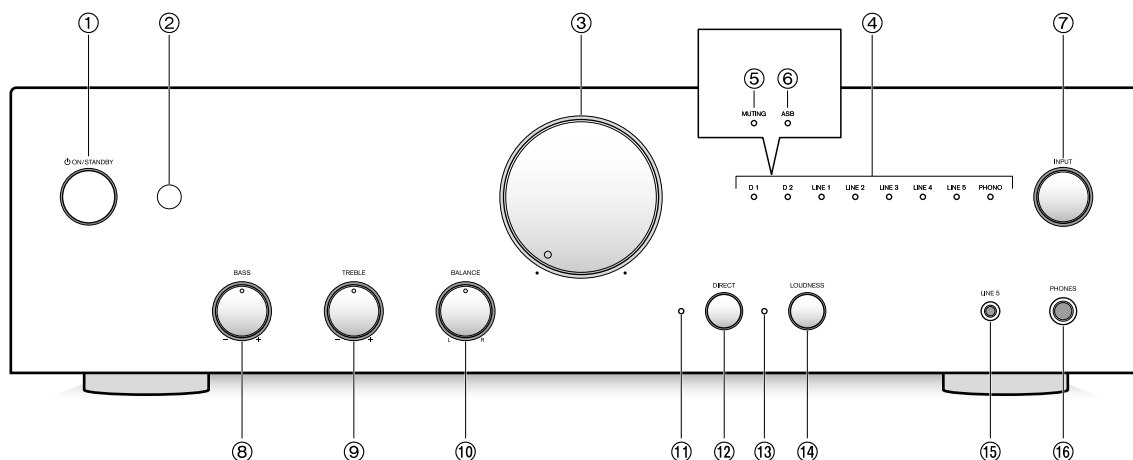

- ① Кнопка ON/STANDBY
- ② Датчик дистанционного управления
- ③ Регулятор громкости
- ④ Светодиоды входных источников
- ⑤ Светодиод MUTING – приглушение звука
- ⑥ Светодиод ASB (Auto Standby)
- ⑦ INPUT Селектор входов
- ⑧ Регулятор BASS
- ⑨ Регулятор TREBLE
- ⑩ Регулятор BALANCE
- ⑪ Светодиод DIRECT
- ⑫ Кнопка DIRECT
- ⑬ Светодиод LOUDNESS
- ⑭ Кнопка LOUDNESS
- ⑮ Разъем LINE5: В этот разъем могут быть подключены воспроизводящие устройства, такие как портативные аудио плееры, с помощью мини-штекера (3.5 мм)
- ⑯ Гнездо PHONES: В это гнездо могут быть подключены стереофонические наушники, оснащенные стандартным штекером.

## Включение интегрированного усилителя

1. Нажмите кнопку ①  $\text{ON/STANDBY}$  на интегрированном усилителе. Светодиод ④ входного источника начинает мигать, а после короткого промежутка времени загорается постоянно.

### Для возврата в режим Standby (Выключение усилителя)

Нажмите кнопку  $\text{ON/STANDBY}$

Интегрированный усилитель перейдет в ждущий режим, и светодиод входного источника погаснет.

- Питание аппаратов Onkyo, связанных с усилителем по шине RI, будет также автоматически отключено при переходе усилителя в режим ожидания Standby.

У этого усилителя имеется функция автоматического перехода в ждущий режим Standby. Она описана в разделе «Настройка автоматического режима Auto Standby» — «Setting the Auto Standby function» (стр.12).

## Регулировка громкости

1. Отрегулируйте громкость, плавно вращая ручку ③ на передней панели интегрированного усилителя.

## Выбор входного источника

1. Используйте ручку селектора входов INPUT ⑦ на усилителе для выбора входного источника. Вы можете переключать входы для выбора нужного входного источника из следующего списка:  
(Для североамериканских и континентальных европейских моделей)  
D1, D2, LINE1, LINE2, LINE3, LINE4, LINE5, PHONO  
(Для моделей Великобритании)  
LINE1, LINE2, LINE3, LINE4, LINE5, PHONO  
Загорится светодиод ④ выбранного входного источника.  
**Совет:**
  - Светодиод будет мигать, если выбраны источники D1, D2, а сигнала на входе нет.

## Настройка качества звука и т.п.

### ■ Использование функции DIRECT

За счет обхода регулировок тембра (BASS, TREBLE) функция Direct обеспечивает кратчайшие пути аудио сигналов и повышает качество звука.

1. Нажмите кнопку DIRECT (Ⓚ). Активируется функция DIRECT и загорается светодиод DIRECT (Ⓛ).
  - Функции BASS, TREBLE и LOUDNESS отключаются, когда активируется функция DIRECT.

**Для отмены функции DIRECT:** Нажмите кнопку DIRECT еще раз, и светодиод DIRECT погаснет.

### ■ LOUDNESS — Тонкомпенсация

При уменьшении громкости уровни басов и высоких частот повышаются, чтобы скомпенсировать тональную характеристику человеческого слуха.

1. Нажмите кнопку LOUDNESS. Функция LOUDNESS активируется и загорается светодиод LOUDNESS LED (Ⓛ).
  - Когда активирована функция DIRECT, функция LOUDNESS не включается при нажатии на кнопку LOUDNESS. Нажимайте на кнопку LOUDNESS только после отмены функции DIRECT повторным нажатием кнопки DIRECT.
  - Если басы BASS или высокие частоты TREBLE задраны слишком высоко, эффект от функции тонкомпенсации LOUDNESS уменьшается.

**Для отмены функции LOUDNESS:** Нажмите кнопку LOUDNESS еще раз для ее отмены, и светодиод LOUDNESS погаснет. Кроме того, функция LOUDNESS отменяется при активации функции DIRECT.

### ■ BASS — регулировка басов

Настройка уровня низких частот.

1. Вращайте ручку (Ⓢ) BASS.
  - Регулировка басов BASS отключается, когда активирована функция DIRECT.
  - Когда активирована функция LOUDNESS, диапазон регулировки в направлении + для басов BASS становится меньше.

### ■ BASS — регулировка басов

Настройка уровня высоких частот.

1. Вращайте ручку (Ⓣ) TREBLE.
  - Регулировка высоких частот TREBLE отключается, когда активирована функция DIRECT.
  - Когда активирована функция LOUDNESS, диапазон регулировки в направлении + для высоких частот TREBLE становится меньше.

### ■ BALANCE — регулировка баланса

Настройка баланса громкости между левой и правой АС.

1. Вращайте ручку (Ⓛ) BALANCE.

## Использование наушников

Уменьшите громкость, когда подключает свои стерео наушники со стандартным штекером (ø 6.3 мм, 1/4") к разъему (Ⓛ) PHONES. АС не выдают звук, когда подсоединены наушники.

### Настройка режима автоматического отключения Auto Standby

Когда функция Auto Standby (Asb) активирована, интегрированный усилитель автоматически отключается — входит в режим Standby, при наличии следующих условий:

- Если в течение 20 минут с ним не предпринимается никаких действий и нет аудио сигнала на выбранном входе.
- (Для североамериканских и континентальных европейских моделей) Если в течение 20 минут нет PCM сигнала на входе D 1 или D 2, и с усилителем не предпринимается никаких действий.

По умолчанию установки функции Auto Standby следующие.

(Североамериканские модели) Off

(Остальные) On

Эту установку можно изменить с помощью следующей процедуры.

1. Нажмите и удержите кнопку (Ⓛ) ON/STANDBY пока питание в режиме standby. Питание включится после нажатия кнопки, но вы продолжайте нажимать на нее. Установка функции Auto Standby изменится, и будет отражена на дисплее следующим образом. (Для североамериканских и континентальных европейских моделей)
  - On: Светодиод D 1 LED будет мигать около 2 секунд.
  - Off: Светодиод D 2 LED будет мигать около 2 секунд. (Британские модели)
  - On: Светодиод ASB LED загорится.
  - Off: Светодиод ASB LED погаснет.

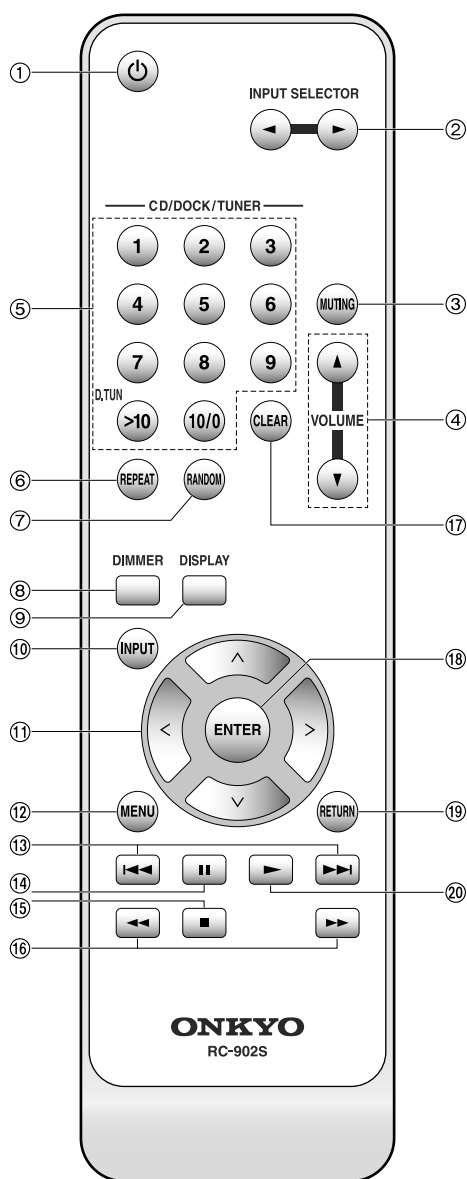

## Пульт дистанционного управления (ДУ)

- ① **Кнопка включения:** Включает интегрированный усилитель или устанавливает его в ждущий режим.
  - Когда вы выключаете интегрированный усилитель, все компоненты системы, связанные с ним по шине RI, также отключаются автоматически.
- ② **Кнопки INPUT SELECTOR ◀/▶ :** Выбирает входной источник.
- ③ **Кнопка MUTING:** Приглушает или снимает приглушение громкости интегрированного усилителя. (Для североамериканских и континентальных европейских моделей) Светодиод входного источника мигает. (Британские модели) Светодиод MUTING мигает.
- ④ **Кнопка VOLUME ▲/▼ :** Подстраивает громкость интегрированного усилителя.

### ■ Кнопки, которые можно использовать с компонентами Onkyo, соединенными по шине RI

По поводу работы каждой кнопки обращайтесь к Инструкции на подсоединенный компонент

- ⑤ **Цифровые кнопки/ Кнопка D.TUN button**
- ⑥ **Кнопка REPEAT**
- ⑦ **Кнопка RANDOM**
- ⑧ **Кнопка DIMMER**
- ⑨ **Кнопка DISPLAY**
- ⑩ **Кнопка INPUT**
- ⑪ **Кнопки Direction (▲/▼/◀/▶)**
- ⑫ **Кнопка MENU**
- ⑬ **Кнопка Skip (◀◀/▶▶) buttons**
- ⑭ **Кнопка Pause (||) button**
- ⑮ **Кнопка Stop (■) button**
- ⑯ **Кнопка Search (◀◀/▶▶) buttons**
- ⑰ **Кнопка CLEAR**
- ⑱ **Кнопка ENTER**
- ⑲ **Кнопка RETURN**
- ⑳ **Кнопка Playback ▶**

- С некоторыми компонентами, пульт ДУ может не работать или управлять ими только частично.
- Для управления док-станцией Onkyo или тюнером Onkyo, необходимо будет сделать RI соединение. За подробностями обращайтесь в Раздел «Подсоединение компонентов Onkyo с шиной управления RI» — «Connecting Onkyo equipment with RI terminal» (стр. 8)

# Возможные неисправности

Если у вас возникла любая проблема с интегрированным усилителем, поищите решение в данном разделе.

## Перед началом процедуры

Проблема с интегрированным усилителем возможно может быть решена просто его включением и выключением или же отсоединением шнура питания от розетки, что гораздо легче, чем проверять соединения, настройки или режимы работы. Попробуйте сначала самые простые меры для усилителя и для подключенного к нему оборудования.

## Сброс к заводским настройкам по умолчанию

Если вы не можете самостоятельно разрешить проблему, попробуйте перезапустить микропроцессор, входящий в состав этого интегрированного усилителя, прежде чем обращаться к дилеру Onkyo. Чтобы сделать сброс к заводским настройкам по умолчанию, при включенном усилителе нажмите и удержите кнопку DIRECT и одновременно нажмите ON/STANDBY. Все светодиоды погаснут и усилитель перейдет в режим standby приблизительно через 5 секунд, и все установки сбросятся к значениям по умолчанию.

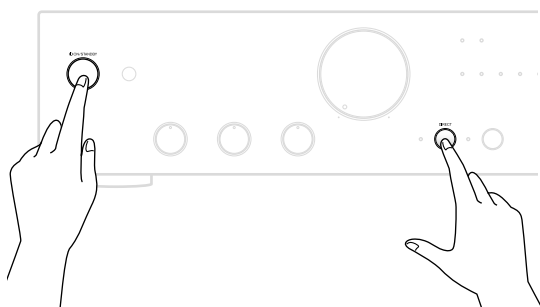

## Не могу включить интегрированный усилитель.

- Убедитесь, что сетевой шнур вставлен должным образом в стенную розетку переменного тока.
- Отсоедините сетевой шнур от стенной розетки переменного тока, подождите 5 секунд или более, затем вставьте сетевой шнур снова.

## Интегрированный усилитель неожиданно отключается.

- Убедитесь, что функция Auto Standby не включена. Она может сработать, если сигнал слишком слабый, и интегрированный усилитель автоматически перейдет в ждущий режим. В таком случае установите функцию Auto Standby в положение Off. (стр. 12).
- Если схема защиты усилителя сработала (например, из-за короткого замыкания кабелей акустических систем, перегрузки или превышения предельно допустимого тока на выходе) интегрированный усилитель переходит в режим Standby. Устраните причину возникновения проблемы и включите интегрированный усилитель еще раз.

## Отсутствует звук

- Убедитесь, что выбран правильный входной источник.
- Убедитесь, что интегрированный усилитель не приглушен и ручка управления громкостью интегрированного усилителя не установлена на минимум.
- Убедитесь, что все громкоговорители подсоединены правильно.
- Проверьте все соединения и исправьте, при необходимости.
- Пока подключены головные телефоны, на клеммах AC отсутствует звук.
- (Для североамериканских и континентальных европейских моделей) Интегрированный усилитель не поддерживает никаких цифровых форматов, кроме PCM (ИКМ). Подача на вход цифрового формата, отличного от PCM (ИКМ), выдаст громкий шум.

## Слышен шум.

### Плохое качество звука.

- Убедитесь, что все кабели громкоговорителей подсоединены в правильной полярности
- Убедитесь, что все штекеры аудио соединений вставлены до конца.
- На качество звучания могут влиять сильные магнитные поля, такие как от телевизора. Попробуйте удалить подобные устройства от интегрированного усилителя.
- Если у вас есть устройства, которые излучают сильные радиоволны вблизи интегрированного усилителя, например, сотовый телефон, который используется для выполнения звонка, интегрированный усилитель может выдавать шум.
- Наилучшее качество звука достигается примерно через 10-30 минут после включения и прогрева интегрированного усилителя.
- Использование стяжек для аудио кабелей с кабелями громкоговорителей или сетевого питания может ухудшить качество звучания. Поэтому не делайте этого.
- В зависимости от страны, интегрированный усилитель может оказаться чувствительным к полярности вилки и розетки. В таком случае вставляйте вилку так, чтобы качество звука было наилучшее.
- Установите интегрированный усилитель в крепкую стойку или на прочную полку. Расположите его так, чтобы его вес равномерно распределился на его четыре опоры. Не устанавливайте интегрированный усилитель в месте, подверженном вибрации, или неустойчивом местоположении. Сетевой шнур должен быть подключен к подходящей стенной розетке.

## На выходе для наушников звук отсутствует или прерывается.

- Возможно, грязные контакты. Очистите штекер наушников. Информацию по очистке см. в инструкции по эксплуатации ваших наушников. Кроме того, убедитесь, что кабель наушников не разорван или не поврежден.

## Шина управления RI не работает как надо

- Убедитесь, что все компоненты подсоединены правильно
- (Для североамериканских и континентальных европейских моделей). Убедитесь, что переключатель режима RI MODE в нужном положении.
- Метод подсоединения может меняться в зависимости от подключаемого устройства. Смотрите раздел про RI соединение в инструкции на устройство.

Компания Onkyo не отвечает за ущерб (такой, как стоимость проката CD) в результате неудачных записей, обусловленных неисправностью устройства. Перед тем, как вы записываете важную информацию, убедитесь, что материал будет записан правильно.

Интегрированный усилитель содержит микрокомпьютер для обработки сигнала и управления функциями. В очень редких случаях, сильные помехи от внешнего источника или статическое электричество могут вызвать его зависание. Если это маловероятное событие случается, отсоедините сетевой шнур от стенной розетки, подождите не менее 5 секунд и затем вставьте штеккер снова.

Перед отсоединением сетевого шнура из стенной розетки, переведите интегрированный усилитель в ждущий режим.

Если в режиме покоя крышка усилителя слишком горячая, значит вентиляция должна быть улучшена.

## Технические характеристики

Номинальная выходная мощность	<b>44 Вт минимум непр. мощности на канал на 8 Ом, нагружены 2 канала на 1 кГц, при макс. THD 0,08%, (FTC)</b> <b>70 Вт минимум непр. мощности на канал на 4 Ом, нагружены 2 канала на 1 кГц, при макс. THD 0,7%,(FTC) (Для североамериканской модели)</b> 2 канала × 44 Вт на 8 Ом, 1 кГц, 0,05%, (IEC) нагружены 2 канала при макс. THD 0,08%, 2 канала × 70 Вт на 4 Ом, 1 кГц, 0,7%, (IEC) (европейские модели)
Максимальная эффективная выходная мощность	2 канала × 85 Вт на 4 Ом, 1 кГц, 2 канала нагружены (JEITA) (азиатские модели)
Общие гармонические искажения плюс шум (THD+N)	0,08% (при номинальной мощности)
Коэффициент демпфирования	95 (1 кГц, 8 Ом)
Входная чувствительность и импеданс (небалансный вход)	150 мВ/100 кОм (LINE) 3.0 мВ/47 кОм (PHONO MM)
Номинальный выходной уровень на разъеме RCA и импеданс	150 мВ / 2.2 кОм (LINE OUT)
Перегрузка входа Phono:	940 мВ (MM, 1 кГц, 0,5 %)
Диапазон частот	10 Гц – 100 кГц/ +1 дБ, -3 дБ, (LINE1)
Параметры регулировки тембра	±14 дБ, 80 Гц (BASS) ±14 дБ, 10 кГц (TREBLE)
Отношение сигнал/шум	97 дБ (LINE, взвеш. IHF-A) 77 дБ (PHONO MM, IHF-A)

Импеданс AC	4 Ом – 16 Ом
Сетевое питание:	переменный ток 230 В, 50 Гц
Потребляемая мощность:	140 Вт (Для североамериканской модели) 155 Вт (европейские модели)
Потребляемая мощность в ждущем режиме Standby:	0,3 Вт (Для североамериканской модели) 0,4 Вт (европейские модели)
Потребляемая мощность на холостом ходу:	20 Вт (Для североамериканской модели) 25 Вт (европейские модели)
Габаритные размеры (Ш×В×Г):	435×129.5×332.5 мм
Вес:	<b>6,5 кг</b>

### ■ Аудио входы

Цифровые входы: (Для североамериканских и континентальных европейских моделей)	DIGITAL IN (D1 COAXIAL, D2 OPTICAL) Частота дискретизации (PCM): 32, 44.1, 48, 88.2, 96, 176.4, 192 kHz (COAXIAL) 32, 44.1, 48, 88.2, 96 kHz (OPTICAL)
--	---

Аналоговые стереофонические входы

LINE IN 1-4, LINE IN 5, PHONO (MM)

### ■ Аудио выходы

Аналоговые выходы:	LINE OUT
Выходы на акустические системы:	SPEAKERS L/R
Выходы на наушники:	1 PHONES (диаметр 6,3 мм)

### ■ Другие

RI: 1

Параметры и функциональные возможности изменяются без предварительного уведомления.

# ONKYO

## **ONKYO CORPORATION**

2-1, Nisshin-cho, Neyagawa-shi, OSAKA 572-8540, JAPAN Tel: 072-831-8023  
Fax: 072-831-8163 <http://www.onkyo.com/>

## **ONKYO U.S.A. CORPORATION**

18 Park Way, Upper Saddle River, N.J. 07458, U.S.A. Tel: 800-229-1687,  
201-785-2600 Fax: 201-785-2650 <http://www.us.onkyo.com/>

## **ONKYO EUROPE ELECTRONICS GmbH**

Liegnitzerstrasse 6, 82194 Groebenzell, GERMANY Tel: +49-8142-4401-0  
Fax: +49-8142-4208-213 <http://www.eu.onkyo.com/>

## **ONKYO EUROPE ELECTRONICS GmbH UK Branch**

The Coach House 81A High Street, Marlow, Buckinghamshire, SL7 1AB, UK  
Tel: +44-(0)1628-473-350 Fax: +44-(0)1628-401-700

## **ONKYO CHINA LIMITED**

Unit 1033, 10/F, Star House, No 3, Salisbury Road, Tsim Sha Tsui Kowloon,  
Hong Kong. Tel: 852-2429-3118 Fax: 852-2428-9039 <http://www.onkyochina.com/>

## **ONKYO CHINA PRC**

1301, 555 Tower, No.555 West NanJin Road, Jin an, Shanghai, China 200041,  
Tel: 86-21-52131366 Fax: 86-21-52130396 <http://www.cn.onkyo.com/>

Домашняя Интернет-страница: <http://www.onkyo.com>

F1501-0

SN 29402015

(c) 2015 Onkyo Corporation, Япония. Все права зарезервированы.



\* 2 9 4 0 2 0 1 5 \*