

Panasonic®

Модель №
TX-65AXR900

Русский

Українська

Қазақша

Инструкция по эксплуатации ЖК телевизор

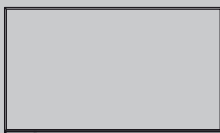

VIERA

Для получения более подробных инструкций обращайтесь к [eHELP] (интегрированной инструкции по эксплуатации).

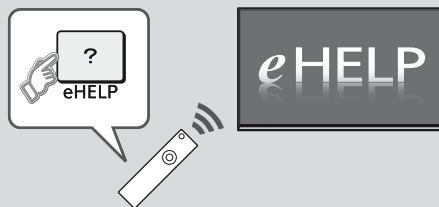

- Как использовать [eHELP] ➔ (стр. 20)

Благодарим Вас за покупку изделия компании Panasonic.

Перед эксплуатацией данного изделия, пожалуйста, прочтите эту инструкцию и сохраните ее для дальнейших справок.

Изображения, приведенные в этом руководстве, используются только для пояснительных целей.



TQB0E2429P1

Русский

Содержание

Обязательно прочитайте

Важное примечание	3
Меры предосторожности	4

Руководство по быстрой подготовке к эксплуатации

Принадлежности	7
Подключения	8
Ознакомление с элементами управления	14
Автонастройка при первом использовании	17

Использование VIERA

Работа	19
Как использовать eHELP	20
Просмотр 3D-изображений	20

Другое

Часто задаваемые вопросы	21
Уход	22
Технические характеристики	22



- Для получения информации о товарных знаках обращайтесь к [eHELP] (Поддержка > Лицензии).

Важное примечание

Примечание к функциям DVB / передачи данных с каналов телевизионного вещания / IP-телевидения

- Конструкция данного телевизора отвечает (по состоянию на август 2013 года) стандартам цифровых наземных служб DVB-T / T2 (MPEG2 и MPEG4-AVC(H.264)), цифровых кабельных служб DVB-C (MPEG2 и MPEG4-AVC(H.264)), а также цифровых спутниковых служб DVB-S (MPEG2 и MPEG4-AVC(H.264)).

Проконсультируйтесь со своим местным дилером по вопросам доступности служб DVB-T / T2 или DVB-S в Вашем регионе.

Проконсультируйтесь с Вашим поставщиком услуг кабельного телевидения по вопросу доступа к службам DVB-C для этого телевизора.

- Если сигнал не отвечает стандартам DVB-T / T2, DVB-C или DVB-S, данный телевизор может работать неправильно.
- В зависимости от страны, региона, вещательной компании, поставщика услуг, спутника и сетевого окружения могут быть доступны не все функции.
- С данным телевизором не все модули CI работают надлежащим образом. Проконсультируйтесь с Вашим поставщиком услуг по вопросам работы модуля CI.
- Данный телевизор может работать ненадлежащим образом с модулем CI, который не был утвержден поставщиком услуг.
- Поставщик услуг может взимать дополнительную плату.
- Не гарантируется совместимость со службами, запуск которых планируется в будущем.
- Проверьте последнюю информацию о доступных службах на веб-сайте, указанном ниже. (только на английском языке)

<http://panasonic.net/viera/support>

Компания Panasonic не гарантирует работоспособность и производительность периферийных устройств других производителей и отказывается от ответственности и любых обязательств, связанных с повреждениями, возникшими при использовании периферийных устройств сторонних производителей.

Для записи и воспроизведения контента с помощью данного или какого-либо другого устройства может понадобиться разрешение владельца авторских или других прав, действующих в отношении соответствующего контента. Не обладая нужными для этого полномочиями, компания Panasonic не предоставляет Вам такое разрешение, а также однозначно отказывается от любых прав, возможности или намерений получить такое разрешение от Вашего имени. При использовании данного или любого другого устройства Вы несете ответственность за соблюдение действующих в Вашей стране норм законодательства об авторском праве. Пожалуйста, обратитесь к данному законодательству для получения дополнительной информации о соответствующих законах и нормативных документах или обратитесь к владельцу прав на контент, который Вы хотите записать или воспроизвести.

Этот продукт выпускается по лицензии согласно патентному портфелю AVC для личного и некоммерческого использования потребителем с целью (i) кодирования видеозаписей в соответствии со стандартом AVC ("Видео AVC") и/или (ii) декодирования видеозаписей AVC, закодированных потребителем в ходе личной некоммерческой деятельности и/или полученных от провайдера видеоинформации, имеющего разрешение на предоставление видеозаписей AVC. Использование с иными другими целями, прямо или косвенно, не разрешается.

Для получения дополнительной информации обращайтесь в компанию MPEG LA, LLC.

См. <http://www.mpegla.com>.

Транспортируйте только в вертикальном положении.

Класс защиты II

Данный продукт предназначен для просмотра ТВ-программ в бытовых условиях.

Меры предосторожности

Во избежание поражения электрическим током, получения травмы или повреждения изделия, пожалуйста, следуйте приведенным ниже предупреждениям и предостережениям:

■ Штепсельная вилка и шнур питания

Предупреждение

При ненормальном функционировании телевизора немедленно отсоедините штепсельную вилку.



- Этот телевизор предназначен для работы от сети 220–240 В переменного тока, 50 / 60 Гц.
- Полностью вставляйте штепсельную вилку в сетевую розетку.
- Обеспечьте простой доступ к розетке для штепсельной вилки.
- Отсоединяйте штепсельную вилку перед чисткой телевизора.
- Не трогайте штепсельную вилку мокрыми руками.



- Не повреждайте шнур питания.

- Не ставьте на шнур питания тяжелые предметы.



- Не располагайте шнур питания возле горячих предметов.



- Не тяните за шнур питания. Отсоединяя штепсельную вилку от розетки, удерживайте ее за корпус.



- Не перемещайте телевизор, когда шнур питания подсоединен к сетевой розетке.

- Не перекручивайте шнур питания, не сгибайте его сильно и не растягивайте.

- Не используйте поврежденную штепсельную вилку или сетевую розетку.

- Убедитесь в том, что шнур питания не зажат телевизором.

■ Будьте осторожны

Предупреждение

- Не снимайте крышки и никогда не вносите изменения в конструкцию телевизора самостоятельно, в противном случае возможен контакт с частями, находящимися под напряжением. Внутри телевизора нет деталей, требующих обслуживания пользователем.



- Не подвергайте телевизор воздействию дождя или чрезмерной влажности. Над телевизором нельзя размещать сосуды, содержащие жидкость, например, вазы. Не подставляйте телевизор под каплющую или текущую воду.



- Не вставляйте в телевизор через вентиляционные отверстия какие-либо посторонние предметы.
- Не используйте не рекомендованную компанией подставку / установочное оборудование. Обязательно обращайтесь к местному дилеру Panasonic для выполнения настройки или установки рекомендованных настенных кронштейнов.
- Не подвергайте дисплейную панель сильным внешним воздействиям или ударам.
- Не устанавливайте телевизор на наклонных, неровных, мягких или неустойчивых поверхностях, а также следите за тем, чтобы телевизор не выступал над краем подставки.
- Этот телевизор предназначен для использования на поверхности стола.
- Не подвергайте телевизор воздействию прямых солнечных лучей и других источников тепла.



Для предотвращения пожара никогда не оставляйте свечи или другой источник открытого огня вблизи телевизионного приемника



■ Опасные детали / мелкие предметы

Предупреждение

- В комплект данного изделия входят потенциально опасные детали, например полиэтиленовые пакеты, которые маленькие дети могут случайно вдохнуть или проглотить. Храните эти детали так, чтобы они были недоступны для маленьких детей.
- Не позволяйте детям играть с какими-либо мелкими предметами, например картой SD. Маленькие дети могут проглотить мелкие детали. Немедленно извлекайте карту SD после использования и храните ее в недоступном для детей месте.



■ Подставка

Предупреждение

- Не разбирайте подставку и не вносите изменения в ее конструкцию.

Предостережение

- Используйте только ту подставку, которая поставляется с этим телевизором.
- Не используйте подставку, если она искривлена или имеет механические повреждения. В этом случае следует немедленно обратиться к ближайшему дилеру Panasonic.
- При установке следует надежно затянуть все винты.
- Во время установки подставки не подвергайте телевизор ударным нагрузкам.

- Не позволяйте детям взбираться на подставку.
- Устанавливать или снимать телевизор с подставки должны как минимум два человека.
- Устанавливайте или снимайте телевизор в соответствии с указанной процедурой.

■ Радиоволны

Предупреждение

- Не используйте телевизор и сенсорный пульт в медицинских учреждениях или помещениях, где имеется медицинское оборудование. Радиоволны могут мешать работе медицинского оборудования, что может привести к несчастным случаям вследствие его выхода из строя.
- Не используйте телевизор и сенсорный пульт вблизи оборудования автоматического управления, например вблизи автоматических дверей или пожарной сигнализации. Радиоволны могут мешать работе оборудования автоматического управления, что может привести к несчастным случаям вследствие его выхода из строя.
- Если Вы пользуетесь кардиостимулятором, не приближайтесь к телевизору и сенсорному пульту ближе чем на 22 см. Радиоволны могут мешать работе кардиостимулятора.
- Не разбирайте телевизор и сенсорный пульт и не вносите какие-либо изменения в их конструкцию.

■ Встроенное оборудование беспроводной локальной сети

Предостережение

- Не используйте встроенное оборудование беспроводной локальной сети для подключения к беспроводной сети (SSID*), для которой у Вас нет прав пользования. Такие сети могут содержаться в результатах поиска. Однако доступ к таким сетям может считаться незаконным.
*SSID – это название, служащее для определения беспроводной сети передачи данных.
- Не подвергайте встроенное оборудование беспроводной локальной сети воздействию высоких температур, прямых солнечных лучей или влаги.
- Данные, передаваемые с помощью радиоволн, могут быть перехвачены и отслежены.
- Встроенное оборудование беспроводной локальной сети использует диапазоны частот 2,4 ГГц и 5 ГГц. Чтобы избежать неисправностей или медленной работы оборудования вследствие интерференции радиоволн, никогда не устанавливайте телевизор во время использования встроенного оборудования беспроводной локальной сети вблизи других устройств беспроводной локальной сети, микроволновых печей, мобильных телефонов и устройств, использующих сигналы частотой 2,4 ГГц и 5 ГГц.
- При возникновении шумов, вызванных статическим электричеством и т. д., телевизор может прекратить работу с целью защиты устройств. В этом случае выключите телевизор с помощью переключателя включения / выключения сетевого питания, а затем снова включите его.
- Дополнительная информация о беспроводной локальной сети и точке доступа доступна на веб-сайте, указанном ниже

(только на английском языке)
<http://panasonic.net/viera/support>

■ Беспроводная технология Bluetooth®

Предостережение

- Данный телевизор и сенсорный пульт используют радиочастотный диапазон ISM 2,4 ГГц (Bluetooth®). Во избежание неправильной работы или медленного срабатывания оборудования вследствие интерференции радиоволн, никогда не размещайте телевизор и сенсорный пульт вблизи других устройств беспроводной локальной сети, других устройств Bluetooth, микроволновых печей, мобильных телефонов и устройств, использующих сигнал частотой 2,4 ГГц.

■ Вентиляция

Предостережение

Обеспечьте достаточное свободное пространство вокруг телевизора во избежание его перегрева, иначе перегрев телевизора может привести к преждевременному выходу из строя некоторых электронных компонентов.

Минимальное расстояние:

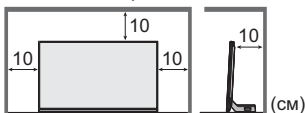

- Следите за тем, чтобы вентиляционные отверстия не были закрыты газетами, скатертями или занавесками, нарушающими нормальную вентиляцию. 
- Независимо от того, используете Вы подставку или нет, позаботьтесь о том, чтобы вентиляционные отверстия в нижней части телевизора не были заблокированы, а также обеспечьте достаточное свободное пространство для надлежащей вентиляции.

■ Перемещение телевизора

Предостережение

Прежде чем перемещать телевизор, следует отсоединить все кабели.

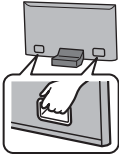
- Перемещать телевизор должны как минимум два человека. Во избежание травм при опрокидывании или падении телевизора поддерживайте его, как показано на рисунке. 

■ Если телевизор не используется в течение длительного времени

Предостережение

Этот телевизор все еще будет потреблять некоторое количество электроэнергии даже в выключенном состоянии до тех пор, пока штепсельная вилка подсоединена к действующей сетевой розетке.

- Извлекайте штепсельную вилку из сетевой розетки, если не собираетесь использовать телевизор в течение длительного времени.

■ Чрезмерная громкость

Предостережение

- Не делайте слишком громким звук в наушниках. Это может привести к необратимому повреждению слуха.



- Если Вы услышали шум в ушах, уменьшите громкость или прекратите использование наушников на некоторое время.

■ Батарейка для пульта дистанционного управления / сенсорного пульта

Предостережение

- Неправильная установка может привести к утечке электролита, коррозии и к взрыву батареек.
- Заменяйте батарейку только батарейкой того же или аналогичного типа.
- Не используйте вместе старые и новые батарейки.
- Не используйте вместе батарейки разных типов (например, щелочные и марганцевые батарейки).
- Не используйте перезаряжаемые батарейки (Ni-Cd и т. п.).
- Не сжигайте и не разрушайте батарейки.
- Не подвергайте батарейки воздействию чрезмерного тепла, например, от прямых солнечных лучей, огня и т. п.
- Утилизируйте батарейки надлежащим образом.
- Во избежание вытекания электролита, коррозии или взрыва батареи извлекайте ее из устройства, если Вы не собираетесь использовать устройство в течение длительного времени.

■ Использование 3D-очков

Предостережение

- Используйте 3D-очки только по назначению и ни для каких-либо иных целей.
- При использовании 3D-очков оставайтесь на месте, иначе Вы можете упасть или получить травму.
- Не роняйте и не сгибайте 3D-очки, не давите и не наступайте на них.
- Аккуратно обращайтесь с дужками оправы, когда надеваете 3D-очки.
- Следите за тем, чтобы палец не попал в шарнирное соединение 3D-очков.
- Не используйте 3D-очки, если они имеют механические повреждения.
- Если у Вас имеются какие-либо проблемы со зрением (близорукость / дальнозоркость, астигматизм, различная острота зрения на левом и правом глазу), перед использованием 3D-очков следует воспользоваться средствами коррекции зрения. Прилагаемые 3D-очки можно надевать поверх очков для коррекции зрения.
- Немедленно прекратите использование 3D-очков, если у Вас появилось покраснение, боль или раздражение кожи вокруг носа или висков. В редких случаях используемые в 3D-очках материалы могут вызывать аллергическую реакцию.

■ Просмотр 3D-изображений

Предостережение

- Внимательно следите за детьми, когда они просматривают 3D-изображения. Детям до 6 лет просматривать 3D-изображения не рекомендуется. Родители или опекуны должны внимательно следить за детьми в течение всего времени просмотра ими 3D-изображений, чтобы обеспечить их безопасность и здоровье.
- Немедленно приостанавливайте просмотр 3D-изображений, если Вы чувствуете усталость, недомогание или любое другое ощущение дискомфорта, а также если Вы четко видите двойные изображения. Сделайте перерыв, прежде чем продолжать просмотр. Когда Вы задаете 3D-эффект с помощью [Регулировка 3D], помните, что разные люди воспринимают 3D-изображения по-разному.
- Воздержитесь от просмотра 3D-изображений, если у Вас ранее наблюдалась повышенная чувствительность к свету, были проблемы с сердцем или Вы страдаете от других заболеваний.
- При просмотре 3D-изображений восприятие расстояния может нарушаться. Будьте осторожны, чтобы не задеть случайно экран телевизора или людей. Убедитесь, что вокруг нет бьющихся предметов, иначе Вы можете случайно повредить их или получить травму.
- Не просматривайте 3D-изображения с расстояния, которое меньше, чем рекомендованное. Рекомендованное расстояние просмотра должно как минимум в 3 раза превышать высоту изображения.

Модель 65" : 2,5 м или более

Когда в верхней и нижней частях экрана отображаются черные полосы, например при показе фильмов, смотрите на экран с расстояния, которое по меньшей мере в 3 раза превышает высоту фактического изображения (в таком случае расстояние будет меньше, чем указанное выше рекомендованное значение).

3D-очки

Срок службы	1 (Один) год
-------------	--------------

Сделано в Китае

Пример:

X X 2 1 X X

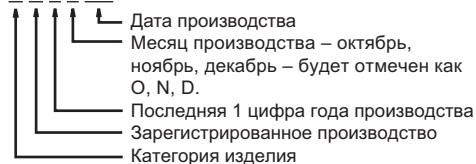

Принадлежности

Пульт дистанционного управления

➔ (стр. 14)

- N2QAYA000074



Сенсорный пульт

➔ (стр. 15)

- N2QBYA000011



Подставка

➔ (стр. 7)

Подставку нельзя удерживать одной рукой из-за значительного веса. Держите ее обеими руками.

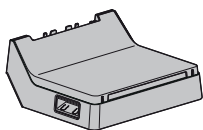

Батарейки (4)

- R03

➔ (стр. 15, 16)



3D-очки (2)

➔ (стр. 20)



Адаптер AV1 (SCART)

➔ (стр. 10)



Адаптер AV2 (COMPONENT / VIDEO)

➔ (стр. 11)

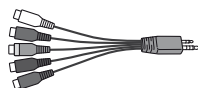

Инструкция по эксплуатации

Гарантия

- Возможно, не все принадлежности укладываются вместе. Будьте внимательны, чтобы случайно их не выбросить.
- Для получения информации о дополнительных принадлежностях обращайтесь к [eHELP] (Поддержка > Дополнительные принадлежности).

Сборка / отсоединение подставки

При использовании подставки экран телевизора находится в наклонном положении, что предусмотрено конструкцией.

Подставка

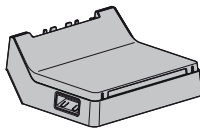

Ⓐ Сборочный винт (4)



■ Сборка подставки

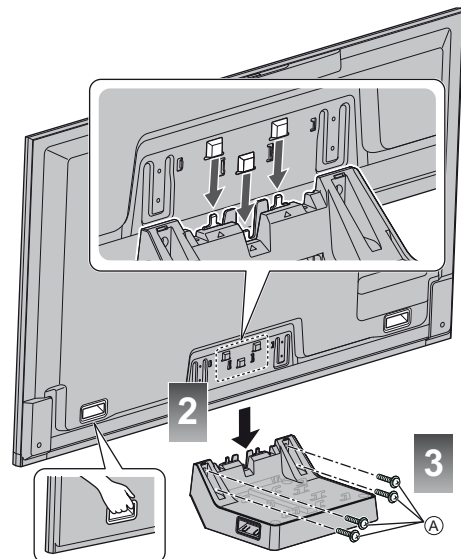
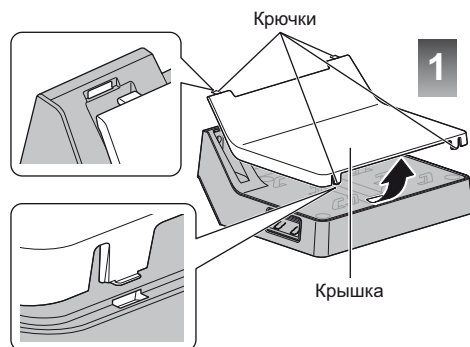

- Затяните 4 сборочных винта Ⓐ сначала слабо, а затем – сильно, чтобы обеспечить надежность крепления.

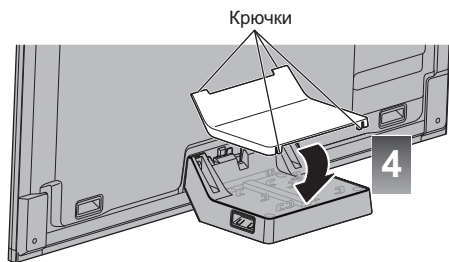

Убедитесь, что телевизор не выступает над краем основания.

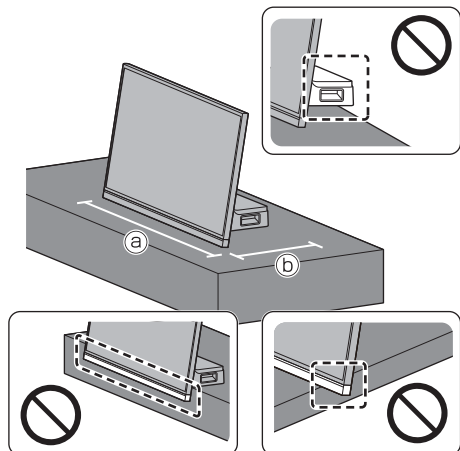

a: 1 457 мм
b: 356 мм

Отсоединение подставки от телевизора

Если необходимо упаковать телевизор или закрепить его на настенном кронштейне, отсоедините подставку в следующем порядке.

- 1 Снимите с подставки крышку.
- 2 Выкрутите сборочные винты Ⓐ из телевизора.
- 3 Поднимите телевизор с подставки под небольшим углом, как указано на картинке.

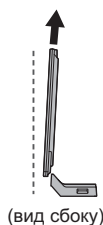

- 4 Присоедините к подставке крышку.

Подключения

- Изображенное внешнее оборудование и кабели не поставляются с этим телевизором.
- Перед присоединением или отсоединением любых кабелей убедитесь, пожалуйста, в том, что аппарат отсоединен от сетевой розетки.
- Выполняя подключение, убедитесь, что штекеры кабелей соответствуют разъемам.
- Используйте полностью экранированный HDMI-совместимый кабель.
- Используйте полностью экранированный кабель SCART.
- Следите за тем, чтобы телевизор находился как можно дальше от электронного оборудования (видеооборудования и т. д.) или оборудования с инфракрасным датчиком, иначе может возникнуть искажение изображения / звука или могут появиться проблемы в работе другого оборудования.
- Прочитайте также, пожалуйста, руководство по эксплуатации подключаемого оборудования.

Разъемы

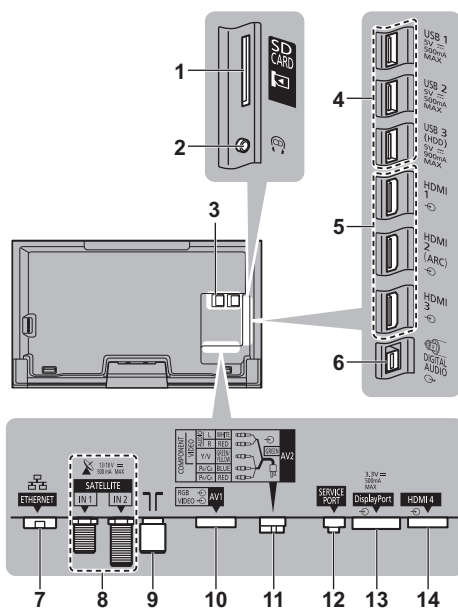

- 1 Slot для карты SD
- 2 Гнездо для наушников ➔ (стр. 12)
- 3 Slot CI 1–2 ➔ (стр. 12)
- 4 USB-порт 1–3
- 5 HDMI1–3 ➔ (стр. 10, 11)
- 6 DIGITAL AUDIO
- 7 ETHERNET ➔ (стр. 10)

8 Разъем для спутниковой антенны ➔ (стр. 9)

9 Разъем для наземной антенны / кабеля ➔ (стр. 9)

10 AV1 (SCART) ➔ (стр. 10)

11 AV2 (COMPONENT / VIDEO) ➔ (стр. 11)

12 SERVICE PORT

Этот разъем предназначен для специального использования авторизованными сервисными дилерами.

13 DisplayPort™ ➔ (стр. 10, 11)

14 HDMI4

- Для подсоединения оборудования к AV1 или AV2 необходим адаптер для разъемов (входит в комплект поставки).
- Для просмотра контента в формате 4K используйте терминал HDMI или DisplayPort. ➔ (стр. 10)

Основные подсоединения

■ Шнур питания

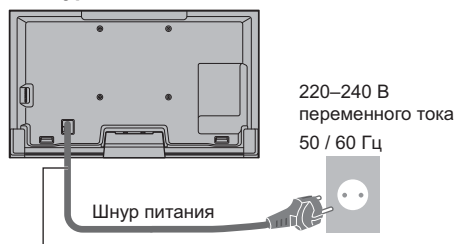

Хомут для кабелей (связывает кабель питания)

Чтобы ослабить:



Чтобы снять с телевизора:

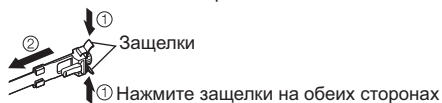

Снятый хомут для кабелей можно использовать для связывания других подключенных кабелей. ➔ (стр. 12)

■ Антенна

Телевизор

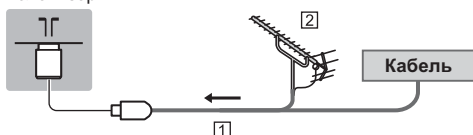

1 PC-кабель

2 Наземная антенна

- Для DVB-C, DVB-T, аналогового

Спутниковая антенна

- Чтобы установить спутниковую антенну надлежащим образом, проконсультируйтесь со своим местным дилером. Кроме того, пожалуйста, обратитесь к компаниям спутникового вещания для получения дополнительной информации.
- Для DVB-S

■ Двойной тюнер (DiSEqC)

Телевизор

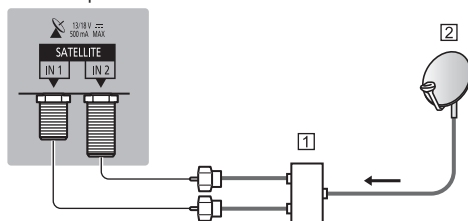

1 Спутниковые кабели с коммутатором

2 Спутниковая антенна

■ Двойной тюнер (Однокабел. система)

Телевизор

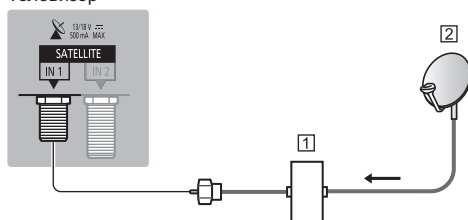

1 Спутниковый кабель и маршрутизатор с одиночным кабелем

2 Спутниковая антенна

■ Одиночный тюнер

Телевизор

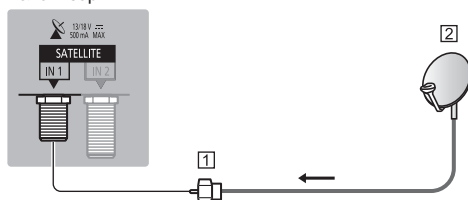

1 Спутниковый кабель

2 Спутниковая антенна

Устройства AV

■ Записывающее устройство DVD / VCR

Телевизор

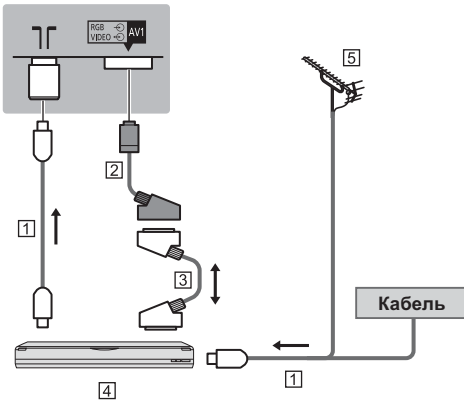

- 1 PC-кабель
- 2 Адаптер AV1 (SCART) (входит в комплект поставки)
- 3 Кабель SCART
- 4 Записывающее устройство DVD / VCR
- 5 Наземная антенна

■ Записывающее устройство DVD (VCR) / Ресивер

Телевизор

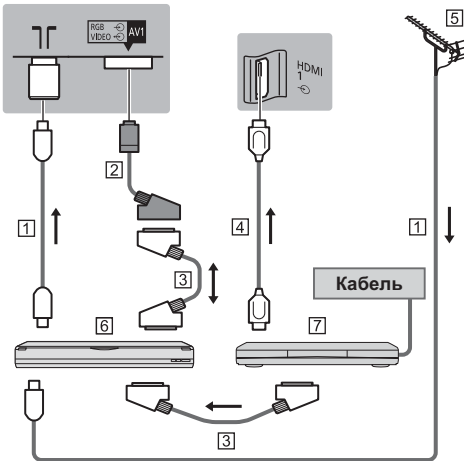

- 1 PC-кабель
- 2 Адаптер AV1 (SCART) (входит в комплект поставки)
- 3 Кабель SCART
- 4 Кабель HDMI
- 5 Наземная антенна
- 6 Записывающее устройство DVD / VCR
- 7 Ресивер

Сеть

Если Вы хотите воспользоваться интернет-услугами, Вам необходимо широкополосное сетевое окружение.

- Если у Вас нет доступа к широкополосным сетевым службам, обратитесь к своему дистрибьютору за помощью.
- Подготовьте интернет-окружение для проводного или беспроводного подключения.
- Установка сетевого подключения начнется при первом использовании телевизора. ➔(стр. 17)

■ Проводное соединение

Телевизор

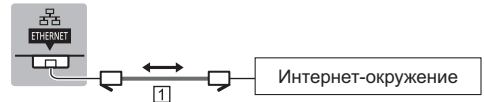

- 1 Кабель локальной сети (экранированный)
 - Используйте кабель STP (экранированную витую пару) для подключения к локальной сети.

■ Беспроводное подключение

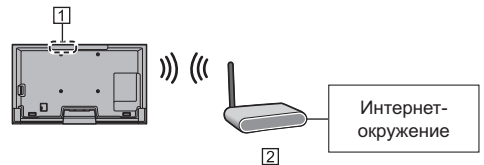

- 1 Встроенное оборудование беспроводной локальной сети
- 2 Точка доступа

Подключения для 4К-контента

■ 4К-совместимое оборудование

Телевизор

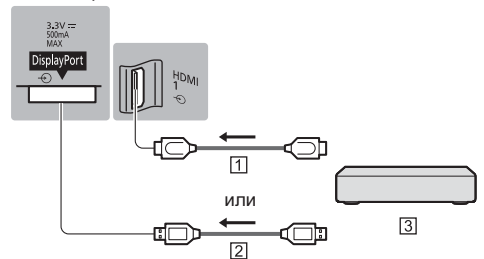

- 1 Кабель HDMI
 - 2 Кабель DisplayPort
 - 3 4К-совместимое оборудование
- Для просмотра контента в формате 4K подсоедините оборудование, совместимое с форматом 4К, к терминалу HDMI или DisplayPort при помощи кабеля, совместимого с форматом 4К. При подключении к DisplayPort используйте кабель, совместимый с DisplayPort версии 1.2.

Другие подсоединения

■ DVD-проигрыватель

(оборудование выхода COMPONENT)

Телевизор

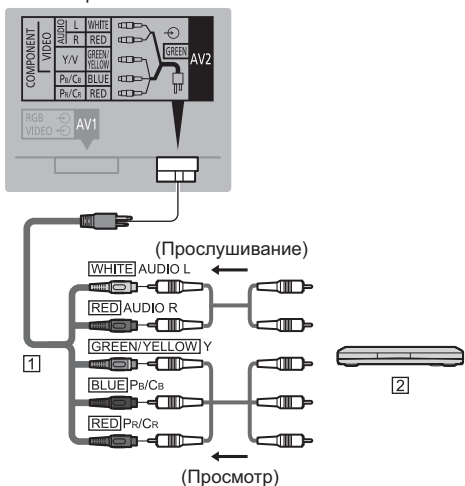

- 1 Адаптер AV2 (COMPONENT / VIDEO) (входит в комплект поставки)
- 2 DVD-проигрыватель

■ Видеокамера / Игровая приставка

(оборудование выхода VIDEO)

Телевизор

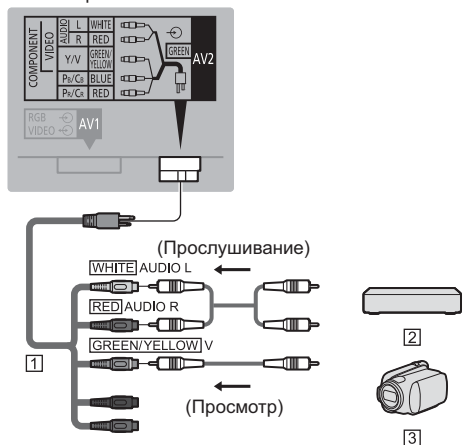

- 1 Адаптер AV2 (COMPONENT / VIDEO) (входит в комплект поставки)
- 2 Игровая приставка
- 3 Видеокамера

■ Проигрыватель дисков Blu-ray

(3D-совместимое оборудование)

Телевизор



- 1 Кабель HDMI
- 2 Проигрыватель дисков Blu-ray

■ ПК

Телевизор

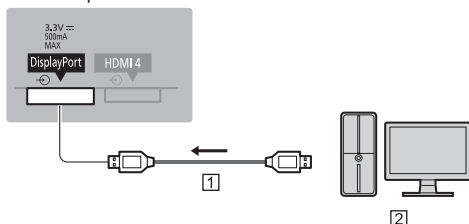

- 1 Кабель DisplayPort
- 2 ПК

■ Усилитель (для прослушивания с помощью динамиков)

- Используйте HDMI2 для подключения усилителя. Данное соединение применяется при использовании усилителя с функцией ARC (функция обратного аудиоканала).

Если усилитель не поддерживает функцию ARC, воспользуйтесь разъемом DIGITAL AUDIO.

- Для прослушивания многоканального звучания с внешнего оборудования (например, Dolby Digital 5.1ch) подсоедините оборудование к усилителю. Относительно подсоединения прочитайте инструкции по эксплуатации оборудования и усилителя.

Телевизор

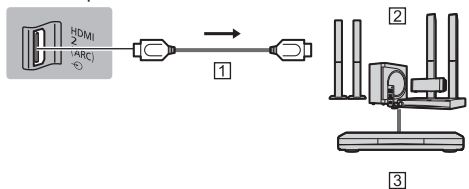

- 1 Кабель HDMI
- 2 Усилитель с системой динамиков
- 3 Внешнее оборудование (DVD-проигрыватель и т. п.)

■ Наушники

- Чтобы настроить громкость
➔ **[Громк. наушников]** в меню Звук
- Чтобы выбрать устройство вывода звука для регулирования громкости
➔ **[Настройка динамиков]** в меню Звук

Телевизор

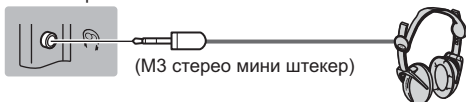

■ Обычный интерфейс

- Каждый раз при подсоединении или отсоединении модуля CI выключайте телевизор с помощью переключателя включения / выключения сетевого питания.
- Если смарт-карта и модуль CI поставляются в комплекте, сначала подключите модуль CI, а затем вставьте смарт-карту в модуль CI.
- Полностью вставьте или извлеките модуль CI в надлежащем направлении, как показано на рисунке.
- Появятся обычно закодированные каналы. (Каналы, доступные для просмотра, и их характеристики зависят от модуля CI.)
Если закодированные каналы недоступны
➔ **[Обычный интерфейс]** в меню Установки
- В продаже могут быть модули CI с устаревшими версиями встроенного программного обеспечения, которые не будут полноценно взаимодействовать с этим новым телевизором, совместимым с CI+ v1.3. В таком случае обращайтесь, пожалуйста, к поставщику контента.
- Для получения дополнительной информации обратитесь к [eHELP] (Функции > Обычный интерфейс), руководству по эксплуатации модуля CI или к поставщику контента.

Телевизор

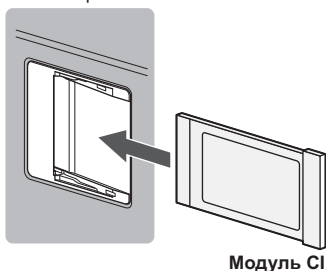

■ USB HDD-устройство (для записи)

- Используйте USB 3 для подключения USB HDD-устройства.
- Для получения дополнительной информации обратитесь к [eHELP] (Запись).

■ VIERA Link

- Используйте HDMI1–4 для подключения VIERA Link.
- Для получения дополнительной информации обратитесь к [eHELP] (Функции > VIERA Link "HDAVI Control™").

Фиксирование кабелей

Поместите кабели в крышку.

- Для связывания подключенных кабелей можно использовать хомут для кабелей, которым был связан кабель питания.
- Не связывайте вместе спутниковый кабель, РЧ-кабель и шнур питания (это может привести к искажению изображения).
- Зафиксируйте кабели соответствующим образом.
- Будьте внимательными, чтобы не зажать кабели между задней подставкой и краем крышки.
- При использовании дополнительных принадлежностей следуйте указаниям руководств по установке дополнительных принадлежностей, чтобы закрепить кабели.

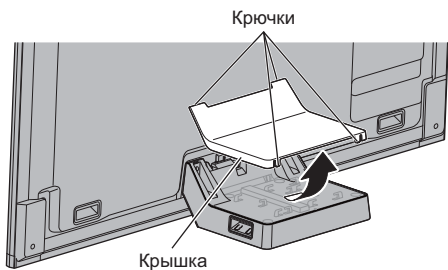

Хомут для кабелей

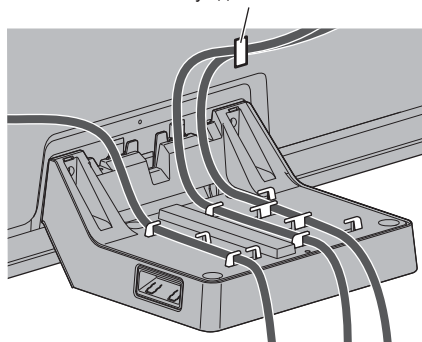

Крючки

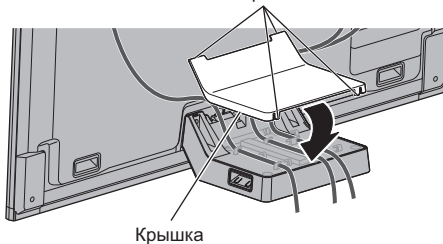

■ Хомут для кабелей

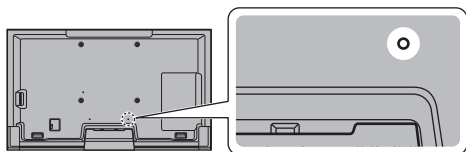

Прикрепите хомут для кабелей

Вставьте хомут для кабелей в отверстие

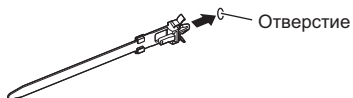

Закрепите кабели



Чтобы ослабить:



Чтобы снять с телевизора:

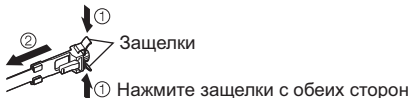

Ознакомление с элементами управления

Пульт дистанционного управления

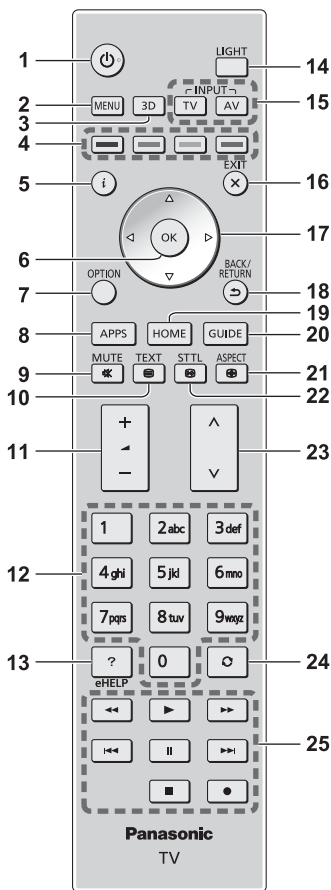

1 Переключатель включения / выключения режима ожидания

2 [Главное меню]

- Нажмите, чтобы получить доступ к меню изображения, звука, сетевых служб, таймера, установок или к справке.

3 Кнопка включения режима 3D

- Переключает режимы просмотра 2D и 3D.

4 Цветные кнопки

(красная–зеленая–желтая–голубая)

- Используются для выбора, навигации и управления различными функциями.

5 Информация

- Отображает информацию о канале и о программе.

6 ОК

- Подтверждает выбор.
- Нажмите после выбора позиций каналов, чтобы быстро изменить канал.
- Отображается список каналов.

7 [Дополнительное меню]

- Удобная дополнительная настройка просмотра, звука и т. д.

8 APPS

- Отображает [Список приложений].

9 Включение / отключение звука

10 Кнопка службы телетекста

11 Увеличение / уменьшение громкости

12 Цифровые кнопки

- Изменяет канал и страницы телетекста.
- Вводит символы.
- Включает телевизор, если он находится в режиме ожидания.

13 [eHELP]

- Отображает [eHELP] (интегрированную инструкцию по эксплуатации).

14 Подсветка

- Приблизительно на 5 секунд загорается подсветка кнопок (кроме кнопок "1, 4, 7, 14, 17 и 25").

15 Выбор режима входа

- TV – переключает на DVB-S / DVB-C / DVB-T / аналоговый режим.
- AV – переключает в режим входа AV из списка Выбор входа.

16 Выход

- Возвращает к [Домашняя страница].

17 Кнопки курсора

- Осуществляет выбор и регулировки.

18 Возврат

- Возвращает к предыдущему меню / странице.

19 HOME

- Отображает [Домашняя страница].

20 Функция ТВ Гид

- Отображает электронную программу передач.

21 Формат

- Меняет соотношение сторон телевизионного изображения.

22 Субтитры

- Отображает субтитры.

23 Переключение каналов по нарастающей / убывающей

24 Предыдущий просмотр

- Переключает на предыдущий канал или режим входа.

25 Управление контентом, подсоединенным оборудованием и т. д.

■ Установка / извлечение батареек

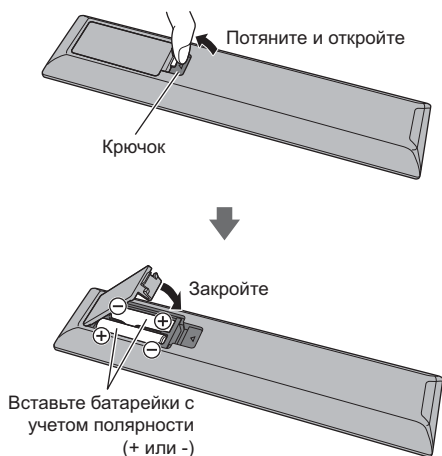

Сенсорный пульт

Сенсорный пульт предназначен для обеспечения удобства в работе особенно с домашней страницей или интернет-контентом. Этот пульт обеспечивает интуитивное управление телевизором.

- Сенсорный пульт может использоваться путем регистрации на телевизоре с использованием беспроводной технологии Bluetooth.
- Регистрация начинается автоматически при нажатии любой кнопки (за исключением переключателя включения / выключения режима ожидания) после установки батареек.
- После регистрации Вы можете управлять телевизором, не направляя сенсорный пульт на телевизор (за исключением переключателя включения / выключения режима ожидания).
- Чтобы использовать переключатель включения / выключения режима ожидания сенсорный пульт необходимо направлять непосредственно на приемник сигнала дистанционного управления телевизора, потому что он работает с инфракрасным сигналом. (Переключателем можно пользоваться без регистрации.)
- При использовании функции голосового управления рекомендуется озвучивать команды на расстоянии приблизительно не более 15 см от микрофона сенсорного пульта.
- Для получения дополнительной информации обратитесь к [eHELP] (Функции > Сенсорный пульт).

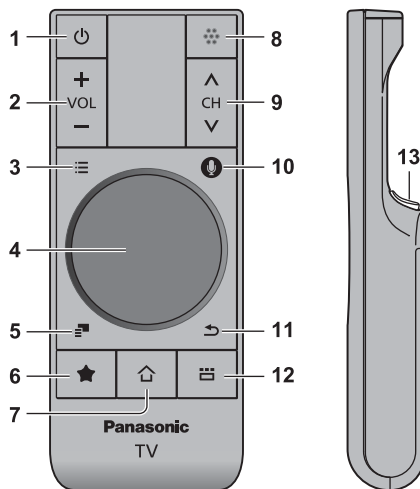

1 Переключатель включения / выключения режима ожидания

2 Увеличение / уменьшение громкости

3 [Главное меню]

4 Сенсорная панель (стр. 16)

5 [Дополнительное меню]

6 Моя кнопка

- Нажмите для регистрации контента в качестве избранного.
- Для получения дополнительной информации о моей кнопке обращайтесь к [eHELP] (Функции > Сенсорный пульт > Моя кнопка).

7 HOME

- Отображает [Домашняя страница].

8 Микрофон

9 Переключение каналов по нарастающей / убывающей

10 Кнопка голосового управления

- Нажмите для использования функции голосового управления.

11 Возврат

- Возвращает к [Домашняя страница].

12 Приложения

- Отображает [Список приложений].

13 ОК

- Подтверждает выбор.

■ Сенсорная панель



- Коснитесь центра панели, чтобы выбрать "OK".

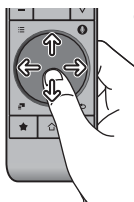

- Скользите пальцем по экрану для перемещения курсора (в интернет-контенте или [Настройки курсора] в [Сенсорный пульт VIERA] (меню Установки)), выбора пункта, регулировки уровней и т. п.



- Для прокрутки водите пальцем по краю.

■ Установка / извлечение батареек

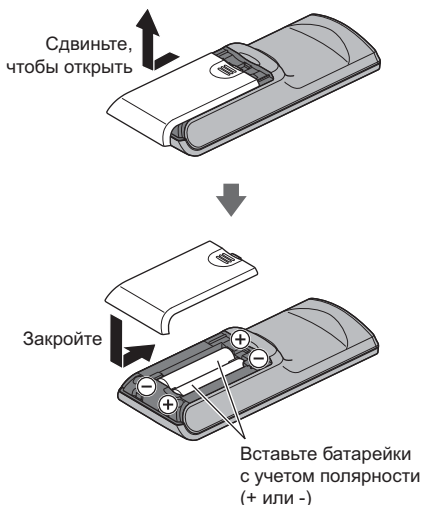

Примечание

- Во время использования сенсорный пульт рекомендуется держать в руке.
- Заряд батареек будет расходоваться при любом использовании сенсорного пульта (в том числе при касании сенсорной панели), даже если не будут выполняться какие-либо операции на телевизоре.

Это может сократить срок службы батареек.

- Некоторые операции отличаются в зависимости от приложения.

Индикаторная панель / панель управления

- При нажатии кнопок 9, 10, 11 с правой стороны экрана на 3 секунды появляются инструкции панели управления, выделяя нажатую кнопку.

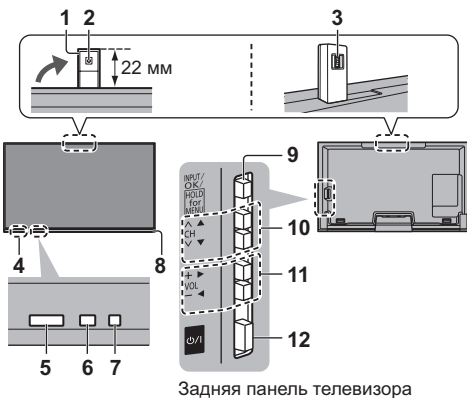

1 Встроенная камера

- Автоматически выдвигается и задвигается благодаря работе приложения камеры.
- Не вытягивайте и не задвигайте камеру руками.
- Для получения информации о работе камеры обращайтесь к [eHELP] (Функции > Встроенная камера).

2 Линза

3 Регулятор угла

- Регулировка угла линзы.

4 Датчик человеческой активности

- Для получения информации о работе датчика обращайтесь к [eHELP] (Функции > Информ. панель).

5 Приемник сигнала дистанционного управления

- Не помещайте никакие предметы между приемником сигнала дистанционного управления телевизора и пультом дистанционного управления.

6 Датчик окружающей среды

- Следит за яркостью для регулировки качества изображения, когда [Датчик освещенности] в меню изображения установлен на [Вкл.].

7 Светодиод питания

Красный: Режим ожидания

Зеленый: Включен

Оранжевый: Режим ожидания с активированными функциями (запись и т.п.)

- Светодиод мигает, когда телевизор получает сигнал от пульта дистанционного управления.

8 Светодиодная подсветка

- Светится в соответствии с настройками.
- Для отключения LED подсветка
 - ➔ Установите [LED подсветка] в [Другие настройки] (меню Установки) на [Выкл.]
 - Установите [LED подсветка] в [Наст.инф. пан.] (меню Установки) на [Выкл.]

9 Выбор режима входа

- Нажимайте повторно до тех пор, пока не появится необходимый режим.

[Главное меню]

- Нажмите и удерживайте эту кнопку приблизительно в течение 3 секунд, чтобы отобразить главное меню.

OK (в системе меню)

10 Переключение каналов по нарастающей / убывающей

Перемещение курсора вверх / вниз (в системе меню)

11 Увеличение / уменьшение громкости

Перемещение курсора влево / вправо (в системе меню)

12 Переключатель включения / выключения сетевого питания

- Используется для включения и выключения сетевого питания.

Автонастройка при первом использовании

При первом включении телевизора данная функция осуществляет его автоматическую настройку, а также производит поиск доступных телевизионных каналов.

- Действия этих пунктов не нужны, если установка была выполнена Вашим местным дилером.
- Пожалуйста, выполните соединения (стр. 8 - 13) и установки (если необходимо) на подсоединяемом оборудовании перед запуском функции Автонастройка. Для получения дополнительной информации об установках подсоединенного оборудования прочитайте руководство по эксплуатации оборудования.

1 Вставьте штепсельную вилку телевизора в сетевую розетку и включите его



- Для отображения требуется несколько секунд.



2 Выберите следующие параметры

Задайте каждый параметр, следуя инструкциям на экране.

Пример:

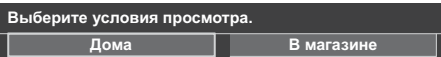

■ Как использовать пульт дистанционного управления



Перемещение курсора



Доступ к пункту / сохранение настройки



Возврат к предыдущему пункту (если данный параметр доступен)

Выберите язык

Выберите [Дома]

Выберите условия просмотра [Дома] для использования телевизора дома.

- [В магазине] для показа в магазине.
- Чтобы изменить условия просмотра позже, Вам потребуется инициализировать все установки путем доступа к начальным установкам.

Установка сетевого подключения

Выберите свою страну

Отметьте режим телевизионного сигнала, который необходимо настроить, а затем выберите [Начать автонастройку]

- : настроить (поиск доступных каналов)
- : пропустить настройку
- Экран автонастройки может отличаться в зависимости от выбранной Вами страны и сигнала.
- [Настройка антенны DVB-S]
Убедитесь, что подключения к спутниковой антенне выполнены (стр. 9), и выберите режим тюнера ([Двойной тюнер] / [Одиночный тюнер]).
- [Настройки сети DVB-C]
В обычных случаях [Частота] и [Сетевой ID] установите на [Авто].
При необходимости или если [Авто] не отображается, с помощью цифровых кнопок введите значения для [Частота] и [Сетевой ID], которые Вы получите от Вашего поставщика услуг кабельного телевидения.

Настройка функции информационной панели

- Для получения дополнительной информации обратитесь к [eHELP] (Функции > Информ. панель).

3 Выберите тип [Домашняя страница]

Отображается пояснение того, как можно воспользоваться функцией [Моя домашняя страница]. Следуйте инструкциям, отображаемым в пояснении, а затем выберите нужную [Домашняя страница].

Пример: [Выб. дом. страницы]



Пример: [Страница ТВ]



Теперь автоматическая установка завершена, и Ваш телевизор готов для просмотра.

Если настройка завершилась неудачей, проверьте сетевое подключение, подключение спутникового кабеля и PC-кабеля, а затем следуйте инструкциям на экране.

Примечание

- Телевизор автоматически перейдет в режим ожидания, если в течение 4 часов не выполняется никакая операция и параметр [Авто Режим ожидания] в меню Таймера установлен на [Вкл.].
- Телевизор автоматически перейдет в режим ожидания, если в течение 10 минут не принимается никакой сигнал и не выполняется никакая операция, а параметр [Откл.пит.при отсут. сигн] в меню Таймера установлен на [Вкл.].
- Для перенастройки всех каналов
➔ [Автонастройка] в [Меню настройки] (меню Установки)
- Чтобы добавить доступный режим телевизионного сигнала позже
➔ [Добавить ТВ-сигнал] в [Меню настройки] (меню Установки)
- Для инициализации всех настроек
➔ [Начальные установки] в [Системное меню] (меню Установки)

Работа

Включите питание

Ⓜ (Телевизор)

или

 (Пульт дистанционного управления)

- Переключатель включения / выключения сетевого питания должен быть включен. (стр. 17)

Отображается последняя просматриваемая [Домашняя страница].

Пример: [Страница ТВ]



Пример: Экран выбранного контента



- Для возврата к [Домашняя страница] в любое время



- Вы можете настроить или создать [Домашняя страница] для отображения нужной информации, простого доступа к определенным функциям, выбора [Домашняя страница] по умолчанию и т. д. Для получения дополнительной информации следуйте инструкциям на экране или обратитесь к [eHELP] (Моя домашняя страница > Моя домашняя страница).

Просмотр телевизора

1 Выберите TV viewer на [Домашняя страница]



2 Выберите режим



- Доступные для выбора режимы отличаются в зависимости от сохраненных каналов.



- Вы также можете выбрать режим многократным нажатием кнопки TV.
- Если [Выбор ТВ] не отображается, нажмите на кнопку TV, чтобы переключить режим.

3 Выберите канал

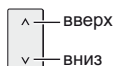

или



- Для выбора позиции канала с 2-значным или более номером, например 399



Для получения доступа к каждой функции

Перейдите к [Список приложений] и выберите функцию



Пример: [Список приложений]



APPS – это приложения (функции) телевизора.

- Для получения информации о работе каждой функции и установке [Список приложений] следуйте инструкциям на экране или обратитесь к [eHELP] (Моя домашняя страница > Список приложений).

Как использовать eHELP

[eHELP] – это детальная инструкция по эксплуатации, интегрированная в телевизор, которая помогает Вам лучше понять назначение каждой функции.

1 Отобразите [eHELP]



или



[Справка]



[eHELP]

- Если с момента включения телевизора Вы уже просматривали [eHELP], появится экран подтверждения, где Вы сможете выбрать [ГЛАВНАЯ СТРАНИЦА] или [ПОСЛЕДНЯЯ ПРОСМАТРИВАЕМАЯ СТРАНИЦА].

2 Выберите категорию и параметр

Поле категории

Поле параметра



Поле подпараметра

Описание



- 1 выбор категории
- 2 доступ



- 3 выбор параметра
- 4 доступ

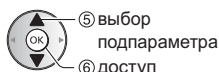

- 5 выбор подпараметра
- 6 доступ

- Для возврата к предыдущему полю



- Для прокрутки описания (если оно длиннее 1 страницы)

Когда описание выделено



- Для отображения меню, относящегося к описанию (только для некоторых описаний)

(Красная)

Просмотр 3D-изображений

Вы можете наслаждаться просмотром 3D-изображений или программ с 3D-эффектом, используя 3D-очки (входят в комплект поставки).

- 3D-очки следует надевать только для просмотра 3D-изображений.
- Этот телевизор поддерживает такие 3D-форматы, как [Покадровый]*, [Гориз.совмещенный] и [Вертик.совмещенный]. (3D-контент в формате 4K не поддерживается.)
- Для получения дополнительной информации обратитесь к [eHELP] (Просмотр > 3D).

*: 3D-формат, в котором изображения для левого и правого глаза записываются с высокой четкостью и воспроизводятся поочередно.

Просмотр 3D-изображений

■ Воспроизведение 3D-совместимого диска Blu-ray (формат Чередование кадров)

- Подключите 3D-совместимый проигрыватель с помощью полностью экранированного HDMI-совместимого кабеля. (Если Вы используете не 3D-совместимый проигрыватель, изображения будут отображаться в режиме 2D.)
- Если не происходит автоматического переключения режима входа, выберите вход, подключенный к проигрывателю, с помощью кнопки AV.

■ Вещание в 3D-формате

- Обратитесь к поставщикам контента или программ по поводу наличия этой услуги.

■ 3D-фото и 3D-видео, снятые 3D-совместимыми продуктами Panasonic

- Доступно в режиме медиапроигрывателя и сетевых служб.

■ 2D-изображения, преобразованные в 3D

- Нажмите кнопку включения режима 3D и задайте режим [2D→3D] в [Выбор режима 3D]. (Контент в формате 4K невозможно перевести в режим 3D.)

1 Наденьте 3D-очки

2 Просматривайте 3D-изображения

При первом просмотре 3D-изображения будет выведено предупредительное сообщение. Для продолжения просмотра 3D-изображений выберите [Да] или [Нет].

Примечание

- На надавливайте на линзы 3D-очков и не царапайте их.
- Вы не будете правильно видеть 3D-контент, если 3D-очки перевернуть задом наперед или вверх дном.
- При просмотре 3D-изображений глаза должны смотреть приблизительно в горизонтальном направлении; сохраняйте такое положение, при котором Вы не будете видеть двойные изображения.

Часто задаваемые вопросы

Перед тем как обращаться за техобслуживанием или помощью, обратитесь, пожалуйста, к этим простым советам, чтобы разрешить проблему.

- Для получения дополнительной информации обратитесь к [eHELP] (Поддержка > Часто задаваемые вопросы).

Телевизор не включается

- Проверьте, подключен ли шнур питания к телевизору и вставлена ли штепсельная вилка в сетевую розетку.

Телевизор переходит в режим ожидания

- Функция автоматического перехода в режим ожидания активирована.

Пульт дистанционного управления не работает или работает с перебоями

- Правильно ли установлены батарейки? ➔ (стр. 15)
- Включен ли телевизор?
- Возможно, разрядились батарейки. Замените их новыми.
- Направьте пульт дистанционного управления непосредственно на приемник сигнала дистанционного управления телевизора (на расстоянии не более приблизительно 7 м под углом 30 градусов к приемнику сигнала).
- Расположите телевизор так, чтобы солнечный свет или другие источники яркого света не светили на приемник сигнала дистанционного управления телевизора.

Изображение не может быть отображено

- Проверьте, включен ли телевизор.
- Проверьте, подключен ли шнур питания к телевизору и вставлена ли штепсельная вилка в сетевую розетку.
- Проверьте правильность выбора входного режима.
- Проверьте, соответствует ли настройка [AV2] ([COMPONENT] / [VIDEO]) в [Выбор входа] выходу внешнего оборудования.
- Не установлены ли [Контраст], [Яркость] или [Цвет] в меню Картинка на минимальные значения?
- Убедитесь, что есть все необходимые кабели и соединения надежно выполнены в нужных местах.

Отображается необычное изображение

- Выключите переключатель включения / выключения сетевого питания телевизора, а затем снова включите его.
- Если проблема не устраняется, верните все начальные установки.
➔ [Начальные установки] в [Системное меню] (меню Установки)

Необычный звук из телевизора

- При включенном питании может быть слышен шум вентилятора охлаждения, расположенного внутри телевизора (это не является признаком неисправности).

Части телевизора становятся горячими

- Даже если температура передней, верхней и задней панелей повысилась, это не вызовет никаких проблем, связанных с производительностью или качеством работы.

Панель дисплея слегка меняет форму и раздается треск, если к ней прикоснуться пальцем

- Вокруг панели есть небольшое пространство для предотвращения ее повреждения. Это не является неисправностью.

Уход

Сначала отсоедините штепсельную вилку от сетевой розетки.

Экран, корпус, подставка

Регулярный уход:

Аккуратно протрите поверхности экрана, корпуса или подставки мягкой тканью для удаления следов грязи и отпечатков пальцев.

Для сильных загрязнений:

- (1) Сначала очистите поверхность от пыли.
- (2) Смочите мягкую ткань водой или разведенным нейтральным моющим средством (1 часть на 100 частей воды).
- (3) Хорошо отожмите ткань. (Следите за тем, чтобы жидкость не попала внутрь телевизора. Это может привести к повреждению изделия.)
- (4) И наконец, удалите остатки влаги.

Предостережение

- Не используйте жесткую ткань и не трите поверхность слишком сильно, иначе Вы можете ее поцарапать.
- Избегайте контакта телевизора со средствами против насекомых, растворителями и другими агрессивными жидкостями. Это может испортить поверхность или привести к отслоению краски.
- Поверхность дисплейной панели обработана специальным образом и может быть легко повреждена. Не стучите и не царапайте поверхность ногтями и другими твердыми предметами.
- Избегайте длительного контакта поверхности телевизора и подставки с резиной или ПВХ-содержащими веществами. Это может испортить поверхность.

Штепсельная вилка

Регулярно протирайте штепсельную вилку сухой мягкой тканью. Влага и пыль могут привести к возгоранию или к поражению электрическим током.

Задняя панель (вентилятор охлаждения)

Телевизор оснащен вентилятором охлаждения, расположенным с тыльной стороны. Для удаления пыли или иных загрязнений на вентиляторе используйте пылесос: приложите всасывающий наконечник к вентиляционным отверстиям.

- Следите за тем, чтобы не повредить дисплей или другие части.
- Когда вентилятору охлаждения потребуется очистка, появится предупреждающее сообщение. Если сообщение появляется после очистки и последующего включения телевизора, свяжитесь со своим местным дилером.

Технические характеристики

■ Телевизор

Модель №

TX-65AXR900

Номинальная мощность

472 Вт

Удельная мощность рабочего режима

0,020 Вт / см²

Потребляемая мощность в режиме ожидания*1

0,30 Вт

Потребляемая мощность изделием в выключенном режиме

0,30 Вт

Размер экрана (диагональ)

164 см / 65 дюймов

Габаритные размеры (Ш × В*2 × Г)

1 457 мм × 863 мм × 356 мм (с подставкой)

1 457 мм × 864 мм × 60 мм (только телевизор)

Масса

Нетто 52,0 кг (с подставкой)

Нетто 35,0 кг (только телевизор)

Источник питания

220–240 В переменного тока, 50 / 60 Гц

Разрешение экрана

3 840 (Ш) × 2 160 (В)

Панель

ЖК-панель со светодиодной подсветкой

Звук

Выход динамиков

18 Вт (4 Вт + 4 Вт + 10 Вт)

Наушники

M3 (3,5 мм) стереомини-гнездо × 1

Соединительные разъемы

Вход / выход AV1

SCART (аудио- / видеовход, аудио- / видеовыход, вход RGB)

Вход AV2 (COMPONENT / VIDEO)

VIDEO

RCA штырькового типа × 1
1,0 В[р-р] (75 Ω)

AUDIO L - R

RCA штырькового типа × 2
0,5 В[среднеквадратичное]

Y

1,0 В[р-р] (включая синхронизацию)

Рв/Св, Рr/Сr

±0,35 В[р-р]

Вход HDMI 1 / 2 / 3 / 4

Разъемы типа A

HDMI1 / 3 / 4: 4K, 3D (3D-контент в формате 4K не поддерживается), Content Type, Deep Colour, x.v.Colour™

HDMI2: 4K, 3D (3D-контент в формате 4K не поддерживается), Content Type, функция обратного аудиоканала, Deep Colour, x.v.Colour™

- Этот телевизор поддерживает функцию "HDAVI Control 5".

DisplayPort

VESA DisplayPort (применяется для формата 4K)

Слот для карты

Слот для карты SD × 1
Слот общего интерфейса (совместим с CI Plus) × 2

ETHERNET

RJ45, IEEE802.3 10BASE-T / 100BASE-TX / 1000BASE-T

USB 1 / 2 / 3

USB1 / 2: 5 В постоянного тока, макс. 500 мА
[высокоскоростной USB (USB 2.0)]
USB3: 5 В постоянного тока, макс. 900 мА
[суперскоростной USB (USB 3.0)]

Выход DIGITAL AUDIO

PCM / Dolby Digital / DTS, волоконно-оптический кабель

Системы приема / диапазон

Проверьте последнюю информацию о доступных службах на веб-сайте, указанном ниже. (только на английском языке)

<http://panasonic.net/viera/support>

DVB-S / S2

Цифровые спутниковые службы (MPEG2 и MPEG4-AVC(H.264))

Диапазон частот ресивера – от 950 МГц до 2 150 МГц

DiSEqC – Версия 1.0

DVB-C

Цифровые кабельные службы (MPEG2 и MPEG4-AVC(H.264))

DVB-T / T2

Цифровые наземные службы (MPEG2 и MPEG4-AVC(H.264))

PAL D, K

SECAM D, K

VHF R1 – R2
VHF R3 – R5
VHF R6 – R12
UHF E21 – E69

PAL 525/60

Воспроизведение кассет NTSC с некоторых видеомagneтофонов PAL (VCR)

M.NTSC

Воспроизведение с видеомagneтофонов M.NTSC (VCR)

NTSC (только вход AV)

Воспроизведение с видеомagneтофонов NTSC (VCR)

Вход спутниковой антенны

Гнездо, тип F, 75 Ω × 2

Вход антенны

ОВЧ / УВЧ

Условия эксплуатации

Температура

0 °C – 35 °C

Влажность

20 % – 80 % относительной влажности (при отсутствии конденсации)

Встроенная камера

Фокус

Фиксированная фокусировка

Разрешение

1 920 × 1 080

Встроенное оборудование беспроводной локальной сети

Соответствие стандартам и диапазон частот*3

IEEE802.11a/n

5,15 ГГц – 5,35 ГГц, 5,47 ГГц – 5,85 ГГц

IEEE802.11b/g/n

2,400 ГГц – 2,4835 ГГц

Безопасность

WPA2-PSK (TKIP/AES)

WPA-PSK (TKIP/AES)

WEP (64 бита/128 бит)

Беспроводная технология Bluetooth*4

Соответствие стандартам

Bluetooth 3.0

Диапазон частот

2,402 ГГц – 2,480 ГГц

*1: Когда телевизор выключен с помощью пульта дистанционного управления и не выполняются никакие функции

*2: С запуском камеры: +22 мм высоты

*3: Частота и канал отличаются в зависимости от страны. Следуйте действующим в Вашей стране правилам относительно диапазона частот.

*4: Не все совместимые с Bluetooth устройства работают с данным телевизором. Одновременно можно использовать до 5 устройств (за исключением сенсорного пульта).

■ 3D-очки

Габаритные размеры (Ш × В × Г)

165 мм × 38 мм × 166 мм

Масса

Прибл. 18 г

Диапазон температуры эксплуатации

0 °C – 40 °C

Материалы

Оправа / Линза
полимер

- Используйте 3D-очки производства компании Panasonic, которые поддерживают технологию пассивной системы 3D.

Примечание

- Сенсорный пульт использует беспроводную технологию Bluetooth.
- Конструкция и технические характеристики могут быть изменены без уведомления. Указанная масса и габаритные размеры являются приблизительными величинами.

- Для получения информации о программном обеспечении с открытым исходным кодом обратитесь к [eHELP] (Поддержка > Лицензии).

■ При использовании настенного кронштейна

По вопросам покупки рекомендуемого настенного кронштейна, пожалуйста, обращайтесь к местному дилеру Panasonic.

- Отверстия для крепления настенного кронштейна
Задняя панель телевизора

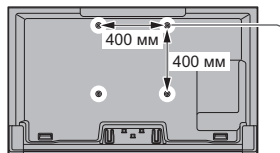

(вид сбоку)

Длина вворачиваемой части винта

минимум: 8 мм

максимум: 26 мм

Резьба: М6



Винт для крепления телевизора на настенном кронштейне (не поставляется с телевизором)



Информация по обращению с отходами для стран, не входящих в Европейский Союз



Действие этого символа распространяется только на Европейский Союз.

Если Вы собираетесь выбросить данный продукт, узнайте в местных органах власти или у дилера, как следует поступать с отходами такого типа.

Декларация о Соответствии

Требованиям Технического Регламента об Ограничении Использования некоторых Вредных Веществ в электрическом и электронном оборудовании

(утвержденного Постановлением №1057 Кабинета Министров Украины)

Изделие соответствует требованиям Технического Регламента об Ограничении Использования некоторых Вредных Веществ в электрическом и электронном оборудовании (ТР ОИВВ).

Содержание вредных веществ в случаях, не предусмотренных Дополнением №2 ТР ОИВВ:

1. свинец (Pb) – не превышает 0,1wt % веса вещества или в концентрации до 1000 миллионных частей;
2. кадмий (Cd) – не превышает 0,01wt % веса вещества или в концентрации до 100 миллионных частей;
3. ртуть (Hg) – не превышает 0,1wt % веса вещества или в концентрации до 1000 миллионных частей;
4. шестивалентный хром (Cr⁶⁺) – не превышает 0,1wt % веса вещества или в концентрации до 1000 миллионных частей;
5. полибромбифенолы (PBB) – не превышает 0,1wt % веса вещества или в концентрации до 1000 миллионных частей;
6. полибромдифеноловые эфиры (PBDE) – не превышает 0,1wt % веса вещества или в концентрации до 1000 миллионных частей.

Для России используемый диапазон частот стандарта 802.11abgn:
(2400 - 2483,5) и/или (5150 - 5350 и 5650 - 5725) МГц

Информационный центр Panasonic
Для звонков из Москвы: +7 (495) 725-05-65
Бесплатный звонок по России: 8-800-200-21-00

Инфармацыйны цэнтр Panasonic
Для фіксаванай сувязі званок па тэрыторыі Беларусі бясплатны.
Бесплатный звонок со стационарных телефонов из Белоруссии: 8-820-007-1-21-00

Інформаційний центр Panasonic
Міжнародні дзвінки та дзвінки із Києва: +380-44-490-38-98
Безкоштовні дзвінки зі стаціонарних телефонів у межах України: 0-800-309-880

Panasonic ақпараттық орталығы
Қазақстан мен Орта Азиядан қоңырау шалу үшін.
Для звонков из Казахстана и Центральной Азии: +7 (7272) 98-09-09

Памятка покупателя

Номер модели и серийный номер этого изделия можно найти на задней панели. Вы должны записать этот серийный номер в отведенном для этого месте внизу и сохранить эту книгу вместе с квитанцией о покупке телевизора как постоянный документ о Вашей покупке, для облегчения поиска в случае кражи или потери и для гарантийного технического обслуживания.

Номер модели

Серийный номер

Panasonic Corporation

Web Site: <http://panasonic.net>

Русский
TQB0E2429L

Panasonic®

Модель №.
TX-65AXR900

Українська

Інструкція з експлуатації ПК телевізор



VIERA

Для отримання більш докладних інструкцій звертайтеся до [eHELP] (інтегрованої інструкції з експлуатації).

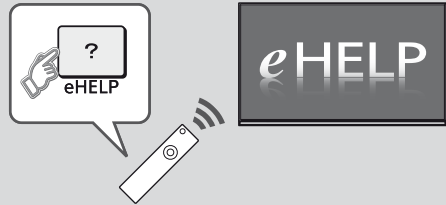

- Як користуватися [eHELP] ➔ (стор. 20)

Дякуємо Вам за покупку виробу компанії Panasonic.

Будь ласка, прочитайте ці інструкції перед початком експлуатації телевізора та збережіть їх для використання у майбутньому.

Зображення в цьому посібнику наведені виключно з ілюстративною метою.

Українська

Зміст

Обов'язково прочитайте

Важлива примітка	3
Запобіжні заходи	4

Посібник зі швидкого підключення

Приладдя	7
Підключення	8
Визначення елементів керування	14
Автонастройка при першому використанні	17

Використання VIERA

Робота	19
Як користуватися eHELP	20
Перегляд 3D-зображень	20

Інше

Питання та відповіді	21
Обслуговування	22
Технічні характеристики	22



- Для отримання інформації щодо торгових марок звертайтеся до [eHELP] (Підтримка > Ліцензія).

Важлива примітка

Примітка щодо функцій DVB/передачі даних з каналів телевізійного мовлення/IP-телебачення

- Конструкція цього телевізора відповідає стандартам (станом на серпень 2013 року) цифрових наземних служб DVB-T/T2 (MPEG2 та MPEG4-AVC(H.264)), цифрових кабельних служб DVB-C (MPEG2 та MPEG4-AVC(H.264)) та цифрових супутникових служб DVB-S (MPEG2 та MPEG4-AVC(H.264)).
- Проконсультуйтеся з Вашим місцевим дилером з питань доступності служб DVB-T/T2 або DVB-S у Вашому регіоні.
- Проконсультуйтеся з Вашим постачальником послуг кабельного телебачення з питань доступності служб DVB-C для цього телевізора.
- Якщо сигнал не відповідає стандартам DVB-T/T2, DVB-C або DVB-S, телевізор може працювати неналежним чином.
- Залежно від країни, регіону, станції мовлення, постачальника послуг, супутника та мережевого середовища можуть бути доступні не всі функції.
- З цим телевізором не всі модулі CI працюють належним чином. Проконсультуйтеся з Вашим постачальником послуг з питань роботи модуля CI.
- Цей телевізор може працювати неналежним чином з модулем CI, який не був затверджений постачальником послуг.
- Залежно від постачальника послуг може стягуватися додаткова плата.
- Не гарантується сумісність зі службами, запуск яких планується в майбутньому.
- Останню інформацію щодо доступних служб Ви можете отримати на цьому веб-сайті. (тільки англійською мовою)

<http://panasonic.net/viera/support>

Компанія Panasonic не гарантує роботи та ефективності периферійних пристроїв, виготовлених іншими виробниками; ми відмовляємося від будь-якої відповідальності за збитки внаслідок експлуатації та/або роботи периферійних пристроїв інших виробників.

Для запису й відтворення контенту за допомогою цього або якого-небудь іншого пристрою може знадобитися дозвіл власника авторських або інших прав, що діють по відношенню до такого контенту. Не маючи потрібних для цього повноважень, компанія Panasonic не надає Вам такий дозвіл, а також однозначно відмовляється від будь-яких прав, можливості або намірів отримати такий дозвіл від Вашого імені. При використанні цього або будь-якого іншого пристрою Ви відповідаєте за дотримання діючих у Вашій країні норм законодавства про авторське право. Будь ласка, звертайтеся до цього законодавства для отримання додаткової інформації щодо відповідних законів й нормативних документів або звертайтеся до власника прав на контент, який Ви хочете записати або відтворити.

Цей продукт випускається по ліцензії згідно з патентним портфелем AVC для особистого та некомерційного використання споживачем з метою (i) кодування відеозаписів відповідно до стандарту AVC („Відео AVC“) і/або (ii) декодування відеозаписів AVC, закодованих споживачем під час особистої некомерційної діяльності і/або отриманих від провайдера відеоінформації, який має дозвіл надавати відеозаписи AVC. Використання з будь-якою іншою метою, безпосередньо чи побічно, не дозволяється.

За додатковою інформацією звертайтеся до компанії MPEG LA, LLC.

Див. <http://www.mpegla.com>.

Переміщайте виріб тільки у вертикальному положенні.

Клас захисту II

Даний продукт призначений для домашнього перегляду ТВ-програм.

Запобіжні заходи

Щоб запобігти ризику ураження електричним струмом, отримання травми або uszkodження виробу, будь ласка, дотримуйтеся наведених нижче попереджень і застережень:

■ Штепсельна вилка та шнур електричного живлення

Попередження

У разі виявлення будь-яких відхилень у роботі пристрою негайно від'єднуйте штепсельну вилку від розетки.



- Цей телевизор призначений для роботи від джерела живлення 220–240 В змінного струму, 50 / 60 Гц.
- Вставляйте вилку шнура живлення до розетки повністю.
- Забезпечте легкий доступ до джерела електроживлення.
- Від'єднуйте вилку шнура живлення перед чищенням телевизора.
- Не торкайтеся штепсельної вилки вологими руками.



- Не пошкоджуйте шнур електричного живлення.

- Не ставте на шнур електричного живлення ніякі важкі предмети.



- Не розташовуйте шнур електричного живлення поблизу гарячих предметів.



- Не тягніть за шнур. При від'єднанні вилки міцно тримайтеся за корпус вилки.



- Не переставляйте телевизор, коли вилка вставлена до розетки живлення.
- Не перекручуйте, не згинайте та не розтягуйте шнур.
- Не використовуйте пошкоджені вилку або розетку живлення.
- Перевіряйте, щоб шнур живлення не був затиснутий телевизором.

■ Будьте обережними

Попередження

- Не знімайте кришки й ніколи не змінюйте конструкцію телевизора самостійно, інакше стане можливим контакт із частинами, що перебувають під напругою. Усередині знаходяться деталі, котрі користувач не в змозі відремонтувати.



- Телевизор не повинен піддаватися впливу дощу чи надмірної вологи. Не ставте на пристрій посудини з рідиною, наприклад, вази; телевизор також не повинен знаходитися під водою, що капає, або проточною водою.



- Не вставляйте в телевизор через вентиляційні отвори будь-які сторонні предмети.
- Не використовуйте не рекомендовану компанією підставку / кріпильне обладнання. Обов'язково звертайтеся до місцевого дилера Panasonic по допомогу в налаштуванні або встановленні рекомендованого кронштейна для настінної установки.
- Не докладайте до дисплейної панелі надмірну силу та не піддавайте її ударам.
- Не встановлюйте телевизор на похилих, нетвердих, неміцних та нестійких поверхнях та забезпечте, щоб він не виступав над краєм поверхні, на яку встановлюється.
- Цей телевизор призначений для використання на поверхні стола.
- Не піддавайте телевизор впливу прямих сонячних променів та інших джерел тепла.



Для запобігання пожежі ніколи не залишайте свічки чи інші джерела відкритого вогню біля телевизора



■ Небезпечні деталі / предмети невеликого розміру

Попередження

- До комплекту даного виробу входять потенційно небезпечні деталі, наприклад поліетиленові пакети, які маленькі діти можуть випадково вдихнути або проковтнути. Ці частини зберігайте в недоступному для маленьких дітей місці.
- Не дозволяйте дітям гратися предметами невеликого розміру, наприклад картою SD. Маленькі діти можуть їх проковтнути. Негайно виймайте карту SD після використання й зберігайте її в недоступному для дітей місці.



■ Підставка

Попередження

- Не розбирайте та не модифікуйте підставку.

Застереження

- Не використовуйте інші підставки, крім тієї, що постачається у комплекті з цим телевизором.
- Забороняється використовувати підставку, якщо вона деформована або має пошкодження. У цьому випадку слід негайно звернутися до найближчого дилера Panasonic.

- Під час монтажу обов'язково щільно затягуйте усі гвинти.
- Під час встановлення підставки не піддавайте телевізор ударним навантаженням.
- Не дозволяйте дітям вибиратися на підставку.
- Установлювати або знімати телевізор з підставки повинні щонайменше дві людини.
- Установлюйте або знімайте телевізор, дотримуючись зазначеної процедури.

■ Радіохвилі

Попередження

- Не використовуйте телевізор й сенсорний пульт у медичних установках або приміщеннях, де є медичне обладнання. Радіохвилі можуть заважати роботі медичного обладнання, що у свою чергу може призводити до нещасних випадків внаслідок виходу цього обладнання з ладу.
- Не використовуйте телевізор та сенсорний пульт поблизу обладнання автоматичного керування, наприклад поблизу автоматичних дверей або пожежної сигналізації. Радіохвилі можуть заважати роботі обладнання автоматичного керування, що у свою чергу може призводити до нещасних випадків внаслідок виходу цього обладнання з ладу.
- Якщо Ви користуєтесь кардіостимулятором, не наближайте до телевізора та сенсорного пульта ближче ніж на 22 см. Радіохвилі можуть заважати роботі кардіостимулятора.
- Не розбирайте телевізор і сенсорний пульт та жодним чином не змінюйте їхню конструкцію.

■ Убудоване обладнання бездротової локальної мережі

Застереження

- Не використовуйте убудоване обладнання бездротової локальної мережі для підключення до бездротової мережі (SSID*), для якої у Вас немає прав на користування. Такі мережі можуть зберігатися в результатах пошуку. Однак доступ до таких мереж може вважатися незаконним.
- *SSID – це назва, що служить для визначення певної бездротової мережі передачі даних.
- Не піддавайте убудоване обладнання бездротової локальної мережі впливу високих температур, прямих сонячних променів або вологи.
- Дані, що передаються за допомогою радіохвиль, можуть бути перехоплені й проконтрольовані.
- Убудоване обладнання бездротової локальної мережі використовує діапазони частот 2,4 ГГц і 5 ГГц. Щоб уникнути повільної роботи або несправностей, викликаних дією радіохвиль, під час використання убудованого обладнання бездротової локальної мережі ніколи не поміщайте телевізор поблизу інших пристроїв бездротової локальної мережі, мікрохвильових печей, мобільних телефонів і пристроїв, що використовують сигнали 2,4 ГГц та 5 ГГц.
- При виникненні шумів, викликаних статичною електрикою тощо, телевізор може припинити

роботу з метою захисту пристроїв. Від'єднайте вимкніть перемикач живлення Увімк. / Вимк. телевізора, а потім знову увімкніть його.

- Додаткову інформацію щодо бездротової локальної мережі та точки доступу можна знайти на цьому веб-сайті.

(тільки англійською мовою)

<http://panasonic.net/viera/support>

■ Бездротова технологія Bluetooth®

Застереження

- Цей телевізор та сенсорний пульт використовують радіочастотний діапазон ISM 2,4 ГГц (Bluetooth®). Щоб уникнути повільної роботи або несправностей, викликаних дією радіохвиль, ніколи не поміщайте телевізор та сенсорний пульт поблизу інших пристроїв бездротової локальної мережі, інших пристроїв Bluetooth, мікрохвильових печей, мобільних телефонів і пристроїв, що використовують сигнал 2,4 ГГц.

■ Вентиляція

Застереження

Забезпечте достатній вільний простір навколо телевізора, щоб уникнути його перегріву, інакше перегрів телевізора може призвести до передчасного виходу з ладу деяких електронних компонентів.

Мінімальна відстань:

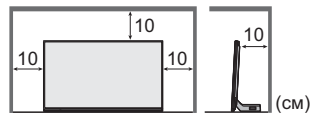

- Слідкуйте за тим, щоб ніщо не перешкоджало вентиляції й вентиляційні отвори не були заблоковані газетами, скатертинами й фіранками.
- Незалежно від того, чи використовуєте Ви підставку, подбайте про те, щоб вентиляційні отвори в нижній частині телевізора не були заблоковані, а також забезпечте достатній вільний простір для належної вентиляції.



■ Переміщення телевізора

Застереження

Перш ніж переміщати телевізор, слід від'єднати усі кабелі.

- Переміщати телевізор повинні щонайменше дві людини. З метою уникнення травми в результаті перекидання або падіння телевізора підтримуйте пристрій, як зображено.

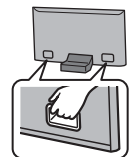

■ Якщо телевізор не використовується протягом тривалого часу

Застереження

Телевізор споживає невелику кількість енергії, навіть якщо

він вимкнений, але під'єднаний до розетки живлення.

- Виймайте штепсельну вилку з розетки живлення, якщо не збираєтесь користуватися телевізором протягом тривалого часу.

■ Занадто висока гучність

Застереження

- Не вмикайте звук у навушниках занадто голосно. Це може призвести до невідновлюваного пошкодження слуху.
- Якщо Ви почули шум у вухах, зменште гучність або припиніть використання навушників на деякий час.



■ Батарея для пульта дистанційного керування / сенсорного пульта

Застереження

- Неправильне встановлення може призвести до витікання електроліту з батарейок, корозії або вибуху.
- Замінійте батарею тільки батареєю того ж самого або аналогічного типу.
- Не використовуйте одночасно старі та нові батареї.
- Не використовуйте різні типи батарей разом (наприклад, лужні та марганцеві батареї).
- Не використовуйте акумуляторні батареї (нікель-кадмієві тощо).
- Не спалюйте та не розкривайте батареї.
- Не піддавайте батареї впливу надмірного тепла, наприклад, від прямих сонячних променів, вогню тощо.
- Утилізуйте батареї належним чином.
- Щоб уникнути витікання електроліту, корозії або вибуху батареї, витягайте її з пристрою, якщо Ви не збираєтесь використовувати пристрій протягом тривалого часу.

■ Використання 3D-окулярів

Застереження

- Використовуйте 3D-окуляри тільки за призначенням.
- Під час використання 3D-окулярів залишайтеся на місці, інакше Ви можете впасти або отримати травму.
- Не роняйте та не згинайте 3D-окуляри, а також не тисніть і не наступайте на них.
- Обережно поводьтеся з дужками оправ, коли надягаєте 3D-окуляри.
- Будьте обережними, щоб палець не потрапив у шарнірне з'єднання 3D-окулярів.
- Не використовуйте 3D-окуляри, якщо вони мають механічні ушкодження.
- Якщо Ви маєте які-небудь проблеми із зором (короткозорість / далекозорість, астигматизм, різна гострота зору лівого та правого ока), перед використанням 3D-окулярів варто скористатися засобами корекції зору. 3D-окуляри, що входять до комплекту, можна надягати поверх окулярів для корекції зору.
- Слід негайно припинити використання 3D-окулярів, якщо у Вас з'явилося почервоніння, біль або подразнення шкіри навколо носа або скронь. У поодиноких випадках використовувани в 3D-окулярах матеріали можуть викликати алергічну реакцію.

■ Перегляд 3D-зображень

Застереження

- Уважно стежте за дітьми, коли вони переглядають 3D-зображення. Дітям до 6 років переглядати 3D-зображення не рекомендується. Батьки або опікуни повинні уважно стежити за дітьми протягом усього часу перегляду ними 3D-зображень, щоб забезпечити їхню безпеку та здоров'я.
- Слід негайно припинити перегляд 3D-зображень, якщо Ви відчуваєте втому, нездужаєте або маєте будь-яке інше відчуття дискомфорту, а також якщо Ви чітко бачите подвійні зображення. Зробіть відповідну перерву, перш ніж продовжувати перегляд. Коли Ви задаєте 3D-ефект за допомогою [Регулювання 3D], пам'ятайте, що різні люди сприймають 3D-зображення по-різному.
- Утримайтеся від перегляду 3D-зображень, якщо у Вас раніше спостерігалася підвищена чутливість до світла, були проблеми із серцем або Ви страждаєте від інших захворювань.
- Під час перегляду 3D-зображень сприйняття відстані може порушуватися. Будьте обережними, щоб не зачепити випадково екран телевізора або інших людей. Переконайтеся, що навколо немає предметів, що можуть розбитися, інакше Ви можете випадково пошкодити їх або отримати травму.
- Не переглядайте 3D-зображення з відстані, що є меншою за рекомендовану. Рекомендована відстань перегляду повинна щонайменше в 3 рази перевищувати висоту зображення.

Модель 65" : 2,5 м або більше

Коли вгорі й унизу екрана відображаються чорні смуги, наприклад під час показу фільмів, дивіться на екран із відстані, яка щонайменше у 3 рази перевищує висоту фактичного зображення (у такому випадку відстань буде меншою за зазначене вище рекомендоване значення).

3D-окуляри

Термін служби	1 (Один) рік
---------------	--------------

Зроблено в Китаї

Наприклад:

X X 2 1 X X

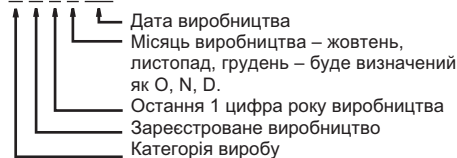

Приладдя

Пульт дистанційного керування

➔ (стор. 14)

- N2QAYA000074



Сенсорний пульт

➔ (стор. 15)

- N2QBVA000011



Підставка

➔ (стор. 7)

Завжди утримуйте підставку обома руками, оскільки вона є достатньо важкою. Тримайте її обома руками.

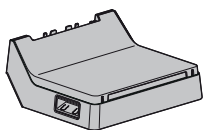

Батареї (4)

- R03

➔ (стор. 15, 16)



3D-окуляри (2)

➔ (стор. 20)



Адаптер AV1 (SCART)

➔ (стор. 10)



Ааптер AV2 (COMPONENT / VIDEO)

➔ (стор. 11)

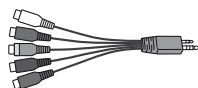

Інструкція з експлуатації

Гарантія

- Не можна встановити усе приладдя відразу. Будьте уважні, щоб випадково щось не викинути.
- Для отримання інформації щодо додаткових аксесуарів звертайтеся до [eHELP] (Підтримка > Додаткові аксесуари).

Збирання / знімання підставки

При використанні підставки зазначений телевізор встановлюється під невеликим нахилом, оскільки підставка має похилу конструкцію.

Підставка

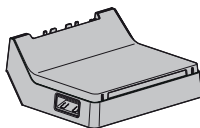

Ⓐ Монтажний гвинт (4)



■ Монтаж підставки

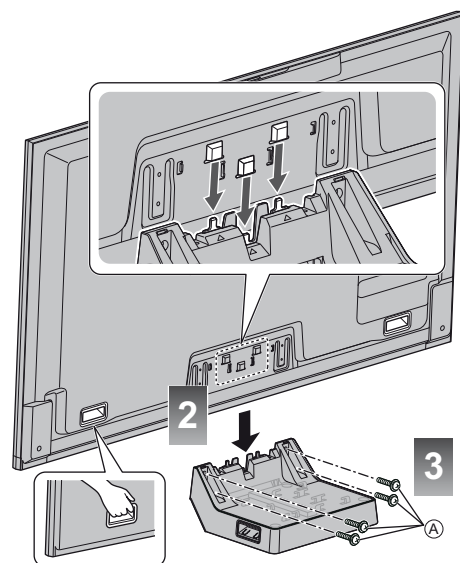
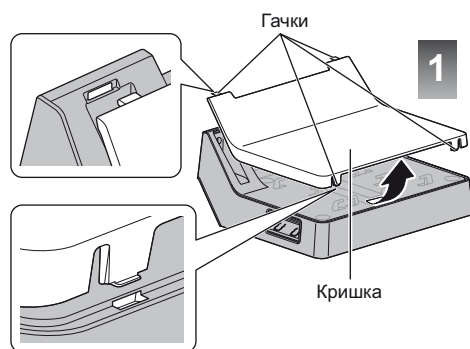

- Затягніть 4 монтажні гвини (A) спочатку слабо, а потім – сильно, щоб забезпечити надійність кріплення.

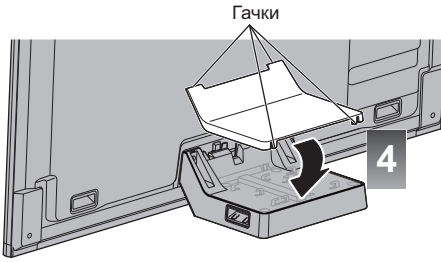

Переконайтеся, що телевизор не виступає над краєм основи.

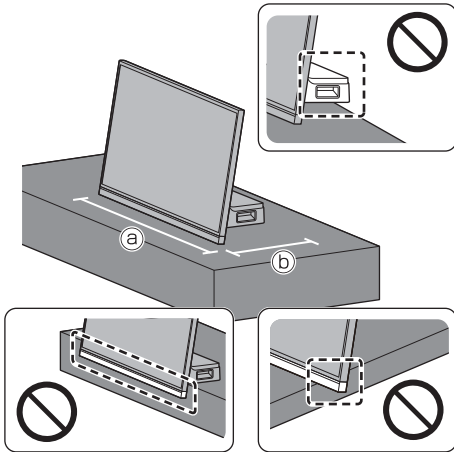

a: 1 457 мм
b: 356 мм

Знімання телевизора з підставки

Від'єднуйте підставку наступним чином у разі використання кронштейна для настінної установки або при пакуванні телевизора.

- 1 Зніміть кришку з підставки.
- 2 Витягніть монтажні гвинти (A) з телевизора.
- 3 Підніміть телевизор під невеликим кутом до підставки, як показано на рисунку.

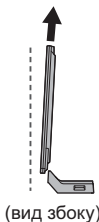

(вид збоку)

- 4 Приєднайте кришку до підставки.

Підключення

- Зображені на малюнках зовнішні пристрої та кабелі не входять до комплекту підставки телевизора.
- Будь ласка, перед тим як підключити або відключити будь-які кабелі, переконайтеся, що пристрій відключений від мережевої розетки.
- Виконуючи підключення, перевіряйте, щоб штекери кабелів відповідали типам гнізд.
- Використовуйте повністю екранований HDMI-сумісний кабель.
- Використовуйте повністю екранований кабель SCART.
- Стежте за тим, щоб телевизор перебував якнайдалі від електронного обладнання (відеообладнання тощо) або обладнання з інфрачервоним датчиком, інакше може виникнути викривлення зображення / звуку або можуть з'явитися проблеми в роботі іншого обладнання.
- Будь ласка, прочитайте також інструкцію до обладнання, яке Ви підключаєте.

Гнізда

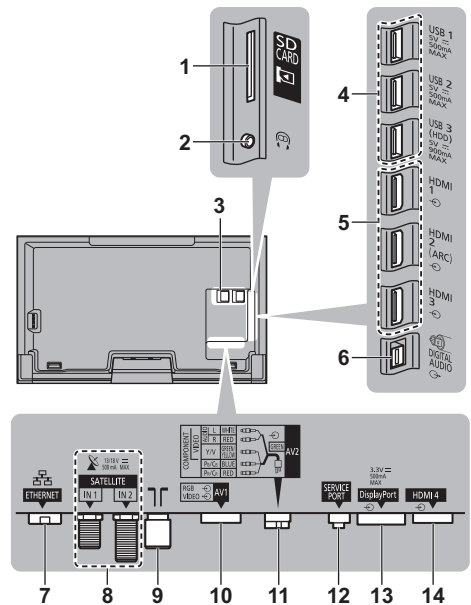

- 1 Слот для картки SD
- 2 Гніздо для навушників ➔ (стор. 12)
- 3 Слот CI 1–2 ➔ (стор. 12)
- 4 USB-порт 1–3
- 5 HDMI1–3 ➔ (стор. 10, 11)
- 6 DIGITAL AUDIO
- 7 ETHERNET ➔ (стор. 10)
- 8 Гніздо для супутникової антени ➔ (стор. 9)
- 9 Гніздо для наземної антени / кабелю ➔ (стор. 9)

10 AV1 (SCART) ➔ (стор. 10)

11 AV2 (COMPONENT / VIDEO) ➔ (стор. 11)

12 SERVICE PORT

Це гніздо призначене для спеціального використання авторизованими сервісними дилерами.

13 DisplayPort™ ➔ (стор. 10, 11)

14 HDMI4

- Для підключення обладнання до AV1 або AV2 необхідний адаптер для гнізда (входить до комплекту поставки).
- Для перегляду вмісту у форматі 4K використовуйте роз'єм HDMI або DisplayPort. ➔ (стор. 10)

Основні підключення

■ Шнур електричного живлення

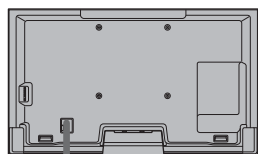

220–240 В змінного струму
50 / 60 Гц

Шнур електричного живлення

Хомут для кабелів (зв'язує шнур електричного живлення)

Щоб послабити:

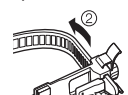

① Натисніть на виступ

Виступ

Щоб зняти з телевізора:

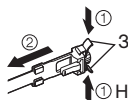

① Засувки

① Натисніть на засувки з обох боків

Знятий хомут для кабелів можна використовувати для зв'язування інших підключених кабелів.

➔ (стор. 12)

■ Антена

Телевізор

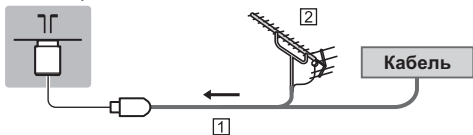

① PC-кабель

② Наземна антена

- Для DVB-C, DVB-T, аналогового

Супутникова антена

- Щоб установити супутникову антену належним чином, проконсультуйтеся зі своїм місцевим дилером. Крім того, зверніться до компаній супутникового мовлення для отримання додаткової інформації.
- Для DVB-S

■ Подвійний тюнер (DiSEqC)

Телевізор

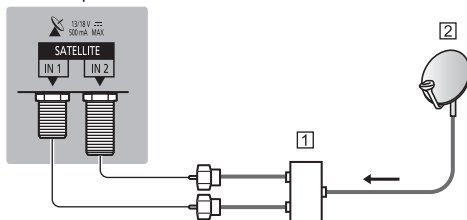

① Супутникові кабелі з комутатором

② Супутникова антена

■ Подвійний тюнер (Однокабел. система)

Телевізор

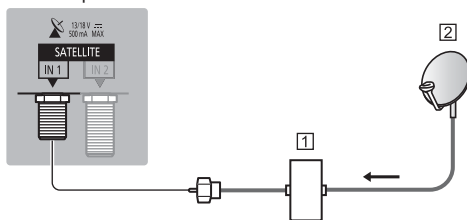

① Супутниковий кабель та маршрутизатор із одним кабелем

② Супутникова антена

■ Одиночний тюнер

Телевізор

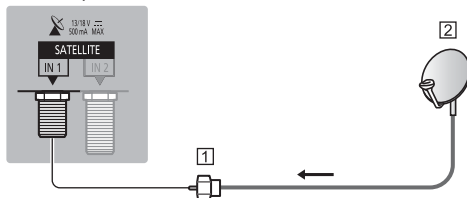

① Супутниковий кабель

② Супутникова антена

Пристрої AV

■ DVD-рекордер / VCR

Телевізор

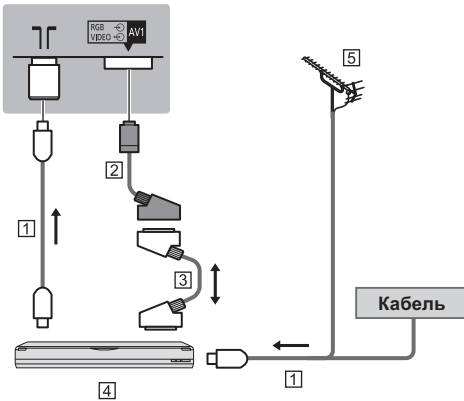

- 1 РЧ-кабель
- 2 Адаптер AV1 (SCART) (входить до комплекту)
- 3 Кабель SCART
- 4 DVD-рекордер / VCR
- 5 Наземна антена

■ DVD-рекордер (VCR) / Приставка

Телевізор

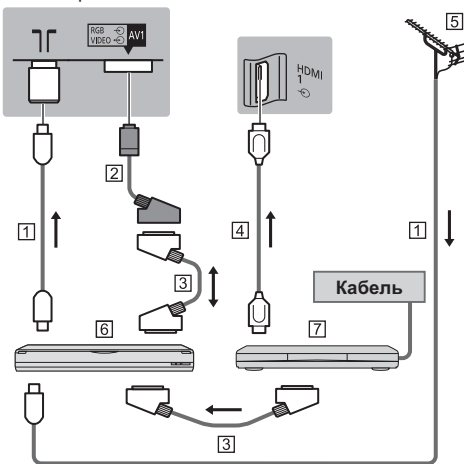

- 1 РЧ-кабель
- 2 Адаптер AV1 (SCART) (входить до комплекту)
- 3 Кабель SCART
- 4 Кабель HDMI
- 5 Наземна антена
- 6 DVD-рекордер / VCR
- 7 Приставка

Мережа

Для використання інтернет-послуг необхідне широкосмугове мережеве середовище.

- Якщо у Вас немає доступу до широкосмугових мережевих служб, будь ласка, зверніться по допомогу до свого дистриб'ютора.
- Підготуйте інтернет-середовище для дротового або бездротового підключення.
- Установка мережевого підключення розпочнеться при першому використанні телевізора. ➔ (стор. 17)

■ Дротове підключення

Телевізор

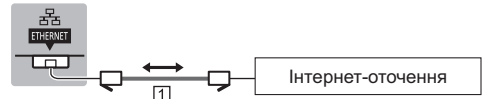

- 1 Кабель локальної мережі (екранований)
 - Використовуйте кабель STP (екрановану кручену пару) для підключення до локальної мережі.

■ Бездротове підключення

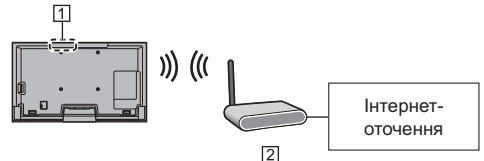

- 1 Убудоване обладнання бездротової локальної мережі
- 2 Точка доступу

Підключення для 4К-контента

■ 4К-сумісне обладнання

Телевізор

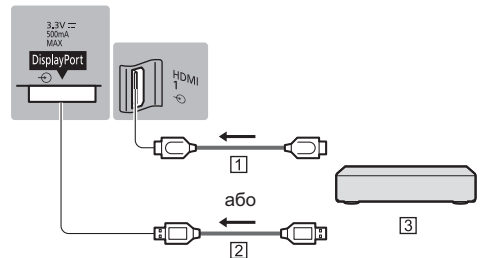

- 1 Кабель HDMI
- 2 Кабель DisplayPort
- 3 4К-сумісне обладнання

- Для перегляду вмісту у форматі 4К під'єднайте обладнання, сумісне з 4К, до роз'єму HDMI або DisplayPort за допомогою кабелю, що підтримує передачу 4К.

При підключенні до DisplayPort використовуйте кабель, сумісний із DisplayPort версії 1.2.

Інші підключення

■ DVD-програвач

(обладнання входу COMPONENT)

Телевізор

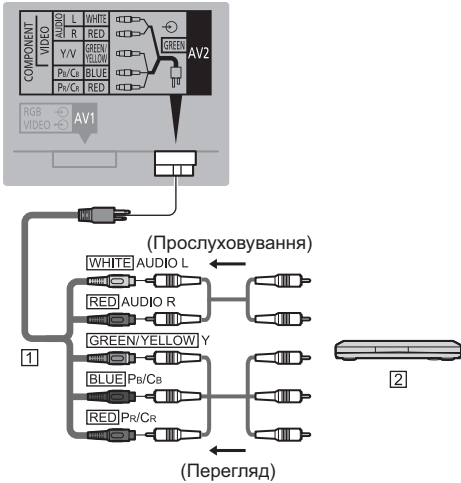

- 1 Адаптер AV2 (COMPONENT / VIDEO) (входить до комплекту)
- 2 DVD-програвач

■ Відеокамера / Ігрове обладнання

(обладнання входу VIDEO)

Телевізор

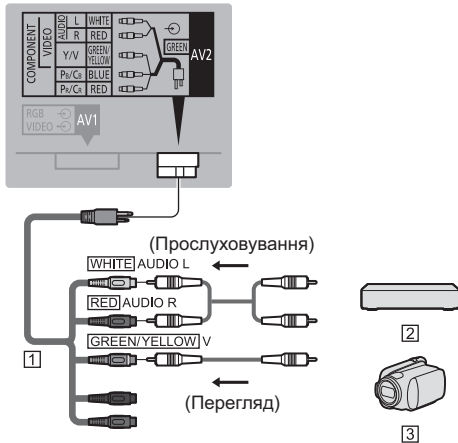

- 1 Адаптер AV2 (COMPONENT / VIDEO) (входить до комплекту)
- 2 Ігрове обладнання
- 3 Відеокамера

■ Програвач дисків формату Blu-ray

(3D-сумісне обладнання)

Телевізор

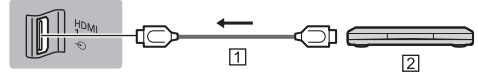

- 1 Кабель HDMI
- 2 Програвач дисків формату Blu-ray

■ ПК

Телевізор

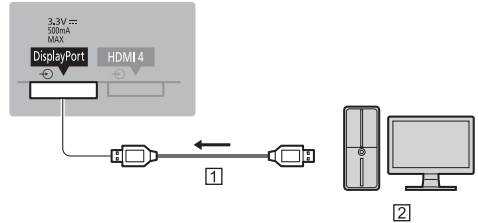

- 1 Кабель DisplayPort
- 2 ПК

■ Підсилювач (для прослуховування через акустичну систему)

- Використовуйте HDMI2 для підключення підсилювача. Дане з'єднання застосовується при використанні підсилювача з функцією ARC (функція зворотного аудіоканалу).

Якщо підсилювач не підтримує функцію ARC, скористайтеся гніздом DIGITAL AUDIO.

- Щоб насолоджуватися багатоканальним звуком із зовнішнього обладнання (наприклад, Dolby Digital 5.1-канальний), підключіть обладнання до підсилювача. Інформацію щодо з'єднання можна знайти в інструкціях з експлуатації обладнання та підсилювача.

Телевізор

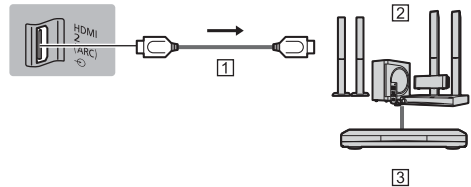

- 1 Кабель HDMI
- 2 Підсилювач із акустичною системою
- 3 Зовнішнє обладнання (DVD-програвач тощо)

■ Наушники

- Для регулювання гучності
 - ➔ **[Громк. навушників]** у меню Звук
- Щоб вибрати пристрій виведення звуку для налаштування гучності
 - ➔ **[Налаштування динаміків]** у меню Звук

Телевізор

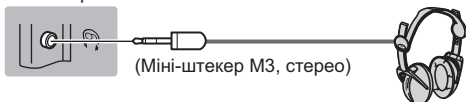

■ Звичайний інтерфейс

- Щоразу при підключенні або відключенні модуля CI вимикайте телевізор, натиснувши на перемикач живлення Увімк. / Вимк.
- Якщо смарт-картка та модуль CI поставляються в комплекті, спочатку підключіть модуль CI, а потім вставте в модуль CI смарт-картку.
- Повністю вставте або витягніть модуль CI у належному напрямку, як показано на малюнку.
- Звичайно закодовані канали стають доступними. (Доступні для перегляду канали та їхні функції залежать від модуля CI.)
Якщо закодовані канали усе ще недоступні
 - ➔ **[Обычный интерфейс]** у меню Установки
- У продажу можуть бути модулі CI із застарілими версіями вбудованого програмного забезпечення, які не будуть повноцінно взаємодіяти з цим новим телевізором, сумісним із CI+ v1.3. У такому випадку звертайтеся, будь ласка, до постачальника контенту.
- Для отримання додаткової інформації звертайтеся до [eHELP] (Функції > Обычный интерфейс), інструкції з експлуатації модуля CI або до компанії-постачальника контенту.

Телевізор

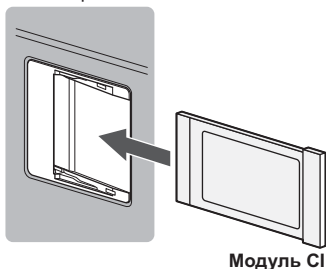

■ USB HDD-пристрій (для запису)

- Використовуйте USB-порт 3 для підключення USB HDD-пристрою.
- Для отримання більш детальної інформації звертайтеся до [eHELP] (Запис).

■ VIERA Link

- Використовуйте HDMI1-4 для підключення VIERA Link.
- Для отримання більш детальної інформації звертайтеся до [eHELP] (Функції > VIERA Link „HDAVI Control™”).

Фіксування кабелів

Помістіть кабелі у кришку.

- Для зв'язування підключених кабелів можна використовувати хомут для кабелів, яким був зв'язаний шнур електричного живлення.
- Не зв'язуйте супутниковий кабель, РЧ-кабель та шнур електричного живлення разом (це може призвести до викривлення зображення).
- Зафіксуйте кабелі відповідним чином.
- Слідкуйте, щоб не затиснути кабелі між підставкою та краєм кришки.
- При використанні додаткових аксесуарів дотримуйтеся інструкцій з встановлення до аксесуару щодо закріплення кабелів.

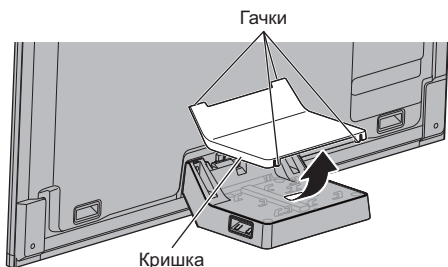

Хомут для кабелів

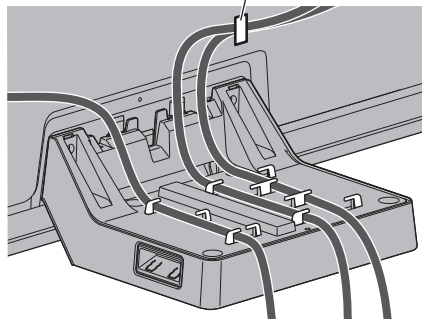

Гачки

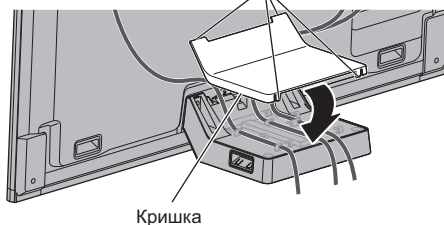

Кришка

■ Хомут для кабелів

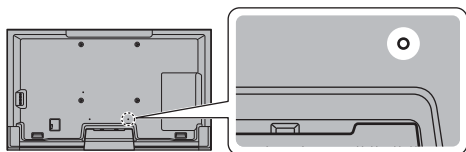

Прикріпіть хомут для кабелів

Уставте хомут для кабелів в отвір

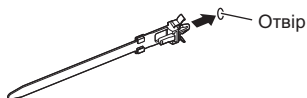

Зв'яжіть кабелі



Щоб послабити:



Щоб зняти з телевізора:

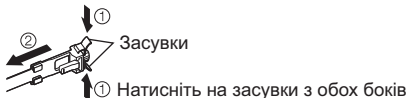

Визначення елементів керування

Пульт дистанційного керування

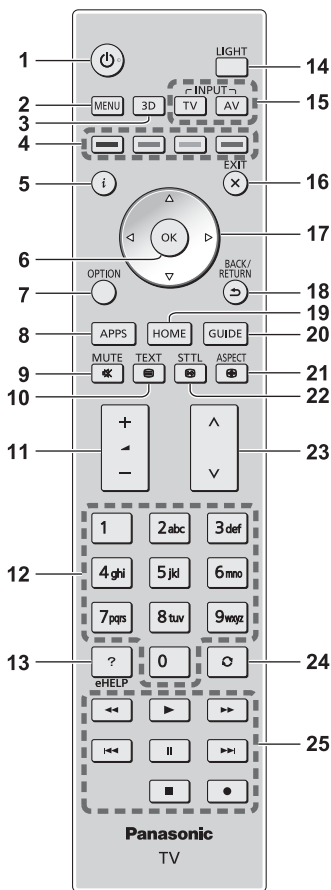

1 Перемикач увімкнення / вимкнення телевізора (режим очікування)

2 [Главное меню]

- Натисніть, щоб увійти до меню зображення, звука, мережі, таймера, установки та довідки.

3 Кнопка 3D

- Перемикає режим перегляду між 2D та 3D.

4 Кольорові кнопки

(червоний-зелений-жовтий-синій)

- Застосовуються для вибору, навігації та виконання різноманітних функцій.

5 Інформація

- Відображає інформацію про канал та програму.

6 ОК

- Натисніть для підтвердження вибору.
- Натисніть після вибору положень каналів, щоб швидко змінити канал.
- Відображає список каналів.

7 [Дополнительное меню]

- Зручне додаткове настроювання перегляду, звука тощо.

8 APPS

- Відображає [Список приложений] (список прикладних програм).

9 Увімкнення / вимкнення звука

10 Кнопка послуги телетексту

11 Збільшення / зменшення гучності

12 Цифрові кнопки

- Зміна каналу і сторінок телетексту.
- Установлює символи.
- Умикає телевізор, якщо він перебуває в режимі очікування.

13 [eHELP]

- Відображає [eHELP] (інтегровану інструкцію з експлуатації).

14 Підсвічування

- Приблизно на 5 секунд загоряється підсвічування кнопок (окрім кнопок „1, 4, 7, 14, 17 та 25“).

15 Вибір режиму входу

- TV – перемикає на DVB-S / DVB-C / DVB-T / аналоговий.
- AV – вмикає режим входу AV зі списку вибору входу.

16 Вихід

- Повертає до [Домашня страница].

17 Кнопки керування курсором

- Вибір параметрів і налаштувань.

18 Повернення

- Повернення до попереднього меню / сторінки.

19 HOME

- Відображає [Домашня страница].

20 Використання функції ТБ Гід

- Відображає електронну програму передач.

21 Формат

- Змінює формат зображення.

22 Субтитри

- Відображає субтитри.

23 Наступний / попередній канал

24 Попередній перегляд

- Перемикає на попередній канал або режим входу.

25 Керування контентом, підключеним обладнанням тощо.

■ Установлення / виймання батарей

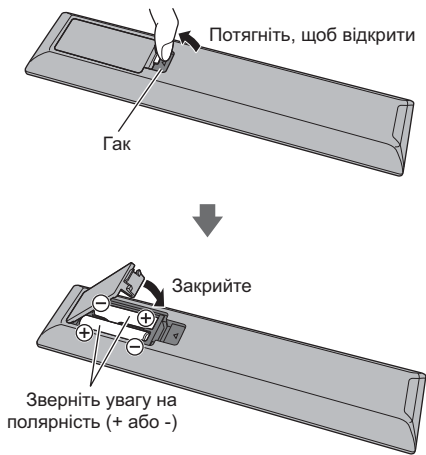

Сенсорний пульт

Сенсорний пульт призначений для забезпечення зручності в роботі особливо з домашньою сторінкою та інтернет-контентом. Цей пульт забезпечує інтуїтивне керування телевізором.

- Сенсорний пульт може використовуватися шляхом реєстрації на телевізорі з використанням бездротової технології Bluetooth.
- Реєстрація розпочинається автоматично у разі натискання будь-якої кнопки (за винятком перемикача увімкнення / вимкнення телевізора (режиму очікування)) після встановлення батарей.
- Після реєстрації Ви можете керувати телевізором, не направляючи цей сенсорний пульт на телевізор (за винятком перемикача увімкнення / вимкнення телевізора (режиму очікування)).
- Для використання перемикача увімкнення / вимкнення телевізора (режиму очікування) сенсорний пульт слід направляти безпосередньо на приймач сигналу дистанційного керування телевізора, оскільки він працює з інфрачервоним сигналом. (Перемикачем можна користуватися без реєстрації.)
- При використанні функції голосового керування рекомендується промовляти команди на відстані приблизно не більше 15 см від мікрофона сенсорного пульта.
- Для отримання більш детальної інформації звертайтеся до [eHELP] (Функції > Сенсорний пульт).

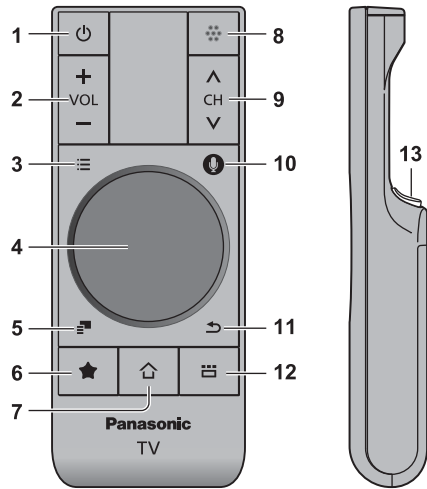

- 1 Перемикач увімкнення / вимкнення телевізора (режим очікування)**
- 2 Збільшення / зменшення гучності**
- 3 [Главное меню]**
- 4 Сенсорна панель (стор. 16)**
- 5 [Дополнительное меню]**
- 6 Моя кнопка**
 - Натисніть для реєстрації контенту як вибраного.
 - Для отримання додаткової інформації щодо моєї кнопки звертайтеся [eHELP] (Функції > Сенсорний пульт > Моя кнопка).
- 7 HOME**
 - Відображає [Домашня сторінка].
- 8 Мікрофон**
- 9 Наступний / попередній канал**
- 10 Кнопка голосового керування**
 - Натисніть для використання функції голосового керування.
- 11 Повернення**
 - Повертає до [Домашня сторінка].
- 12 Прикладні програми**
 - Відображає [Список приложених] (список прикладних програм).
- 13 OK**
 - Натисніть для підтвердження вибору.

■ Сенсорна панель



- Торкніться центра панелі, щоб вибрати „ОК”.

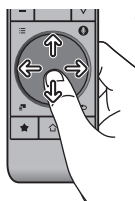

- Пересувайте палець по екрану для переміщення курсора (для інтернет-контента або [Настройки курсора] в [Сенсорный пульт VIERA] (меню Установки)), вибору пункту, регулювання рівнів тощо.



- Для прокручування пересувайте палець краєм.

■ Установлення / виймання батарей

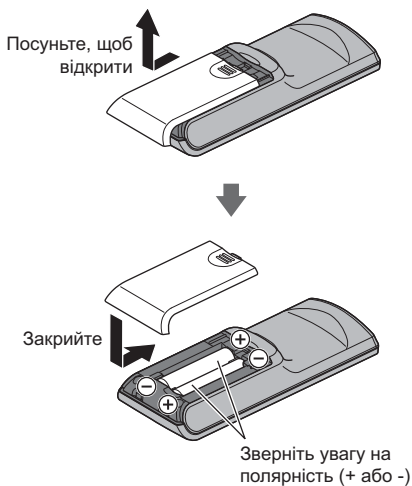

Примітка

- Під час використання сенсорний пульт рекомендується тримати в руці.
- Заряд батарей витратить за будь-якого використання сенсорного пульта (у тому числі під час торкання сенсорної панелі), навіть якщо не буде виконуватися жодної операції на телевізорі.

Це може скоротити термін служби батарей.

- Деякі операції відрізняються залежно від прикладної програми.

Індикаторна панель / панель керування

- При натисканні кнопок 9, 10, 11 праворуч екрана на 3 секунди з'являються інструкції панелі керування, виділяючи натиснуту кнопку.

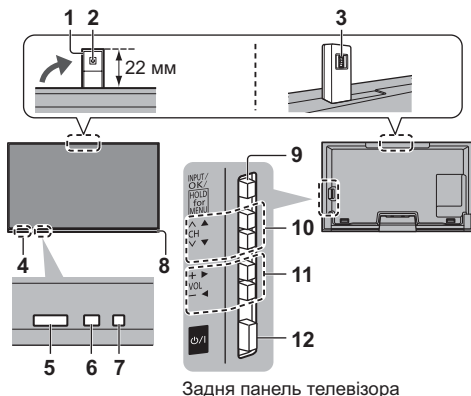

Задня панель телевізора

1 Убудована камера

- Автоматично висувається й засувається завдяки роботі прикладної програми камери.
- Не витягуйте й не засовуйте камеру руками.
- Для отримання інформації щодо роботи камери звертайтеся до [eHELP] (Функції > Убудована камера).

2 Лінза

3 Регулятор кута

- Регулює кут лінзи.

4 Датчик людської активності

- Для отримання інформації щодо роботи датчика звертайтеся до [eHELP] (Функції > Інформ. панель).

5 Приймач сигналу з пульта дистанційного керування

- Не кладіть ніякі предмети між приймачем сигналу з пульта дистанційного керування телевізора та пультом дистанційного керування.

6 Датчик оточуючого середовища

- Визначає тип яскравості для налаштування якості зображення, коли [Датчик освітленості] у меню Картинка встановлено на [Вкл.].

7 Світлодіод живлення

Червоний: Режим очікування

Зелений: Увімкнено

Жовтогарячий: Деякі функції (записування тощо) можуть працювати в режимі очікування

- Світлодіод мигає, коли телевізор отримує команду від пульта дистанційного керування.

8 Підсвітка за допомогою світлодіодних індикаторів (LED)

- У настройках визначено параметри підсвітки за допомогою світлодіодних індикаторів (LED).
- Щоб вимкнути параметр LED підсветка
➔ Установіть для параметра [LED подсветка] у розділі [Другие настройки] (меню Установки) значення [Выкл.]

Установіть [LED подсветка] у розділі [Наст. инф.пан.] (меню Установки) значення [Выкл.]

9 Вибір режиму входу

- Натискайте, доки не досягнете необхідного режиму.

[Главное меню]

- Натисніть і утримуйте цю кнопку приблизно протягом 3 секунд, щоб відобразити головне меню.

ОК (у системі меню)

10 Наступний / попередній канал

Переміщення курсору вгору / вниз (у системі меню)

11 Збільшення / зменшення гучності

Переміщення курсору ліворуч / праворуч (у системі меню)

12 Перемикач живлення Увімк. / Вимк.

- Використовується для вмикання та вимикання живлення.

Автонастройка при першому використанні

При першому увімкненні телевізора ця функція здійснює його автоматичне налаштування, а також виконує пошук доступних телевізійних каналів.

- Виконувати ці кроки не обов'язково, якщо настройка виконувалася технічним персоналом місцевого представника.
- Здійсніть з'єднання (стор. 8 - 13) та задайте настройки (за необхідністю) підключеного обладнання перед запуском функції Автонастройка. Докладну інформацію про настройки підключеного обладнання шукайте в інструкції до обладнання.

1 Підключіть телевізор до розетки живлення та увімкніть його



- Для появи зображення необхідно декілька секунд.



2 Виберіть такі параметри

Задайте кожний параметр, дотримуючись інструкцій на екрані.

Приклад:

Виберіть умовия просмотра.

Дома

В магазине

■ Користування пультом дистанційного керування



Пересування курсору



Доступ до параметра / збереження настройки



Повернення до попереднього параметра (якщо доступний)

Виберіть мову

Виберіть [Дома]

Оберіть середовище перегляду [Дома] для використання телевізора вдома.

- [В магазине] для показу в магазині.

- Щоб змінити середовище перегляду пізніше, відновіть усі налаштування, виконавши Начальные установки.

Установка мережевого підключення

Виберіть країну

Позначте режим телевізійного сигналу, який необхідно настроїти, а потім виберіть [Начать автонастройку]

- : налаштувати (пошук доступних каналів)
- : пропустити налаштування
- Екран автонастройки відрізняється залежно від обраної країни та сигналу.
- [Настройка антенны DVB-S]
Переконайтеся, що підключення до супутникової антени виконані (стор. 9), і виберіть режим тюнера ([Двойной тюнер] / [Одиночный тюнер]).
- [Настройки сети DVB-C]
Звичайно встановлюйте [Частота] та [Сетевой ID] на [Авто].
Якщо [Авто] не відображається або якщо необхідно, за допомогою цифрових кнопок уведіть значення для [Частота] та [Сетевой ID], які Ви отримали від Вашого постачальника послуг кабельного телебачення.

Настроювання функції інформаційної панелі

- Для отримання більш детальної інформації звертайтеся до [eHELP] (Функції > Інформ. панель).

3 Виберіть тип [Домашня страница]

Відображається пояснення того, як можна скористатися функцією [Моя домашня страница]. Дотримуйтесь інструкцій, відображуваних на екрані, а потім виберіть необхідний [Домашня страница].

Приклад: [Выб. дом. страницы]



Приклад: [Страница ТВ]



Автонастройка завершена, і телевізор готовий до перегляду.

Якщо налаштування завершилося невдачею, перевірте мережеве підключення, підключення супутникового кабелю, РЧ-кабелю, а потім дотримуйтесь інструкцій на екрані.

Примітка

- Телевізор автоматично перейде до режиму очікування, якщо протягом 4 годин не виконується жодна операція і параметр [Авто Режим ожидания] у меню Таймера встановлений на [Вкл.].
- Телевізор автоматично перейде до режиму очікування, якщо протягом 10 хвилин не приймається жодного сигналу й не виконується жодна операція, а параметр [Откл.лит.при отсут. сигн] у меню Таймера встановлений на [Вкл.].
- Для перенастроювання всіх каналів
➔ [Автонастройка] в [Меню настройки] (меню Установки)
- Щоб додати доступний режим телевізійного сигналу пізніше
➔ [Добавить ТВ-сигнал] в [Меню настройки] (меню Установки)
- Для ініціалізації усіх налаштувань
➔ [Начальные установки] в [Системное меню] (меню Установки)

Робота

Увімкніть живлення

Ⓛ (Телевізор)

або

 (Пульт дистанційного керування)

- Перемикач живлення Увімк. / Вимк. повинен бути увімкненим. (стор. 17)

Відображається [Домашня сторінка], який було переглянуто останнім.

Приклад: [Страница ТВ]



Приклад: Екран обраного контенту



- Щоб повернутися до [Домашня сторінка] у будь-який час



- Ви можете настроїти або створити [Домашня сторінка] для відображення потрібної інформації, простого доступу до певних функцій, вибору [Домашня сторінка] за замовчуванням тощо. Для отримання додаткової інформації дотримуйтесь інструкцій на екрані або зверніться до [eHELP] (Моя домашня сторінка > Моя домашня сторінка).

Перегляд телевізійних програм

1 Виберіть TV viewer на [Домашня сторінка]

 ① вибір
② перехід

2 Виберіть режим



- Доступні для вибору режими відрізняються залежно від збережених каналів.

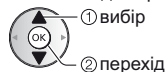

- Ви також можете вибрати режим багаторазовим натисканням на кнопку TV.
- Якщо [Выбор ТВ] не відображається, натисніть на кнопку TV, щоб перемкнути режим.

3 Виберіть канал

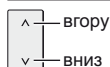

або



- Щоб вибрати позицію каналу із 2-значним або більше номером, наприклад 399



Щоб отримати доступ до кожної функції

Увійдіть до [Список приложений] і оберіть функцію



Приклад: [Список приложений]



APPS – це прикладні програми (функції) телевізора.

- Для отримання інформації щодо роботи кожної функції й установки [Список приложений] дотримуйтесь інструкцій на екрані або зверніться до [eHELP] (Моя домашня сторінка > Список приложений).

Як користуватися eHELP

[eHELP] – це інструкція з експлуатації, інтегрована в телевізор, яка допомагає Вам краще зрозуміти призначення кожної функції.

1 Відобразити [eHELP]



або



[Справка]



[eHELP]

- Якщо з моменту увімкнення телевізора Ви вже переглядали [eHELP], з'явиться екран підтвердження, де Ви зможете вибрати [ГОЛОВНА СТОРІНКА] або [ОСТАННЯ ПЕРЕГЛЯНУТА СТОРІНКА].

2 Виберіть категорію та параметр

Поле категорії

Поле параметра



Поле підпараметра

Опис

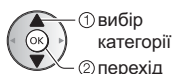
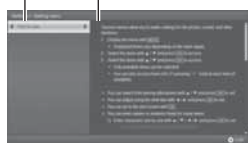

- 1 вибір категорії
- 2 перехід

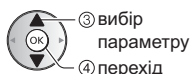

- 3 вибір параметру
- 4 перехід

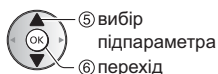

- 5 вибір підпараметра
- 6 перехід

- Щоб повернутися до попереднього поля



- Для прокручування опису (якщо він довше 1 сторінки)

Коли опис виділений



- Для відображення меню, що має відношення до опису (тільки для деяких описів)

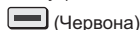

(Червона)

Перегляд 3D-зображень

Ви можете насолоджуватися переглядом 3D-зображень контенту або програм з 3D-ефектом, використовуючи 3D-окуляри (входять до комплекту).

- 3D-окуляри дозволяється надягати тільки для перегляду 3D-зображень.
- Цей телевізор підтримує такі 3D-формати, як [Покадровий]*, [Гориз.совмещенный] и [Вертик.совмещенный]. (3D-контент у форматі 4K не підтримується.)
- Для отримання більш детальної інформації звертайтеся до [eHELP] (Перегляд > 3D).

*: 3D-формат, в якому зображення для лівого та правого ока записуються з високою чіткістю та відтворюються по черзі.

Перегляд 3D-зображень

■ Відтворення 3D-сумісного диска Blu-ray (формат Покадровий)

- Підключіть 3D-сумісний програвач за допомогою повністю екранованого HDMI-сумісного кабелю. (Якщо Ви використовуєте не 3D-сумісний програвач, зображення відображатимуться у режимі 2D.)
- Якщо не відбувається автоматичного перемикання режиму входу, виберіть вхід, підключений до програвача, за допомогою кнопки AV.

■ Віщання у 3D-форматі

- Зверніться до постачальників контенту або програм із приводу наявності цієї послуги.

■ 3D-фото й 3D-відео, відзняті 3D-сумісними продуктами компанії Panasonic

- Доступне в режимі медіаплеєра та мережевих служб.

■ 2D-зображення, перетворені у 3D

- Натисніть кнопку 3D та задайте режим [2D→3D] в [Вибір режиму 3D]. (Контент у форматі 4K неможливо перевести в режим 3D.)

1 Надягніть 3D-окуляри

2 Дивіться 3D-зображення

При першому перегляді 3D-зображення буде виведено попереджувальне повідомлення. Для продовження перегляду 3D-зображень виберіть [Да] або [Нет].

Примітка

- Не надавлюйте на лінзи 3D-окулярів і не дряпайте їх.
- Ви не будете правильно бачити 3D-контент, якщо 3D-окуляри перевернути задом наперед або вгору дном.
- Під час перегляду 3D-зображень очі повинні дивитися приблизно у горизонтальному напрямку; зберігайте таке положення, при якому Ви не будете бачити подвійні зображення.

Питання та відповіді

Перш ніж замовляти обслуговування або технічну підтримку, спробуйте вирішити проблему самотужки за допомогою цих простих указівок.

- Для отримання більш детальної інформації звертайтеся до [eHELP] (Підтримка > Питання та відповіді).

Телевізор не вмикається

- Перевірте, чи вставлена вилка шнура живлення телевізора у розетку живлення.

Телевізор перемикається в режим очікування

- Функція автоматичного переходу до режиму очікування активована.

Пульт дистанційного керування не працює або працює з перервами

- Чи правильно вставлені батареї? ➔ (стор. 15)
- Чи увімкнений телевізор?
- Можливо, розрядилися батареї. Замініть їх новими.
- Направте пульт дистанційного керування безпосередньо на приймач сигналу дистанційного керування телевізора (на відстані не більше приблизно 7 м під кутом 30 градусів до приймача сигналу).
- Розташуйте телевізор таким чином, щоб сонячне чи інше яскраве світло не падало на приймач сигналу пульта дистанційного керування телевізора.

Зображення не з'являється

- Чи увімкнений телевізор?
- Перевірте, чи вставлена вилка шнура живлення телевізора у розетку живлення.
- Перевірте правильність вибраного режиму входу.
- Перевірте, чи відповідає настройка [AV2] ([COMPONENT] / [VIDEO]) в [Выбор входу] виходу зовнішнього обладнання.
- Можливо, параметри [Контраст], [Яркість] або [Цвет] в меню Картинка встановлені на мінімальні значення?
- Перевірте, чи всі необхідні кабелі та з'єднання надійно під'єднані.

Відображається незвичне зображення

- Вимкніть телевізор перемикачем живлення Увімк./Вимк., а потім знову його увімкніть.
- Якщо проблему не усунуто, відновіть усі настройки.
➔ [Начальные установки] в [Системное меню] (меню Установки)

Незвичний звук з телевізора

- Якщо увімкнено живлення, зсередини телевізора може доноситися звук гудіння вентилятора системи охолодження (це не є ознакою несправності).

Частини телевізора стають гарячими

- Навіть якщо температура передньої, верхньої та задньої панелі підвищилася, це не викличе ніяких проблем, пов'язаних із продуктивністю або якістю роботи.

Панель дисплея змінює форму та можна почути тріск, якщо до панелі доторкнутися пальцем

- Навколо панелі є невеликий простір для запобігання її ушкодженню. Це не є ознакою несправності.

Обслуговування

Спочатку вийміть вилку з розетки живлення.

Дисплей, корпус, підставка

Постійний догляд:

Обережно зітріть бруд або відбитки пальців з поверхні дисплея, корпусу або підставки за допомогою м'якої тканини для видалення бруду або відбитків пальців.

Сильне забруднення:

- (1) Спочатку очистіть поверхню від пилу.
- (2) Змочіть м'яку тканину чистою водою або розведеним нейтральним миючим засобом (1 частина миючого засобу на 100 частин води).
- (3) Добре віджміть тканину. (Будьте обережними, щоб рідина не потрапила усередину телевізора. Це може призвести до пошкодження виробу.)
- (4) Наостанок зітріть усю вологу.

Застереження

- Не використовуйте цупку тканину й не тріть поверхню занадто сильно, інакше Ви можете її подряпати.
- Не піддавайте поверхню телевізора дії засобів від комарів, розчинників, розріджувачів та інших летючих речовин. Це може пошкодити поверхню екрана або призвести до відшарування спеціального покриття.
- Спеціально оброблену поверхню екрана дуже легко пошкодити. Будьте обережні, щоб не вдарити або не подряпати екран нігтями або іншими предметами.
- Запобігайте тривалому контакту корпусу телевізора і підставки з гумовими або поліхлорвініловими речовинами. Це може погіршити якість поверхні.

Вилка живлення

Регулярно протирайте вилку живлення сухою тканиною. Волога та бруд можуть стати причиною займання або ураження електричним струмом.

Задня панель (вентилятор системи охолодження)

Пристрій обладнано вентилятором охолодження на задній стороні. Для очищення вентилятора від пилу чи інших сторонніх матеріалів його слід пропилососити. Для цього обережно прикладіть отвір всмоктуючого наконечника пилососа до отворів вентиляції пристрою.

- Будьте вкрай обережні, аби не пошкодити панель екрану та інші деталі.
- Якщо вентилятор системи охолодження потребує очищення, відображається попереджувальне повідомлення. Якщо повідомлення не зникає після очищення та повторного увімкнення пристрою, зверніться до вашого місцевого дилера.

Технічні характеристики

■ Телевізор

Модель №.

TX-65AXR900

Розрахункове споживання електроенергії

472 Вт

Питома потужність робочого режиму

0,020 Вт / см²

Споживання електроенергії в режимі очікування*1

0,30 Вт

Споживана потужність у вимкненому режимі

0,30 Вт

Розмір екрана (по діагоналі)

164 см / 65 дюймів

Розміри (Ш × В*2 × Г)

1 457 мм × 863 мм × 356 мм (з підставкою)

1 457 мм × 864 мм × 60 мм (тільки телевізор)

Вага

52,0 кг нетто (з підставкою)

35,0 кг нетто (тільки телевізор)

Джерело живлення

220–240 В змінного струму, 50 / 60 Гц

Роздільна здатність дисплея

3 840 (Ш) × 2 160 (В)

Панель

ПК-панель зі світлодіодним підсвічуванням

Звук

Вихід динаміків

18 Вт (4 Вт + 4 Вт + 10 Вт)

Наушники

Міні-штекер M3 (3,5 мм) стерео × 1

Гнізда для з'єднання

Вхід/вихід AV1

SCART (вхід аудіо/відео, вихід аудіо/відео, вхід RGB)

Вхід AV2 (COMPONENT / VIDEO)

VIDEO

RCA штиркового типу × 1
1,0 V_[p-p] (75 Ω)

AUDIO L - R

RCA штиркового типу × 2
0,5 V_[rms]

Y

1,0 V_[p-p] (включаючи синхронізацію)

Pr/Cb, Pr/Cr

±0,35 V_[p-p]

Вхід HDMI 1 / 2 / 3 / 4

Гніздо ТИП А

HDMI1 / 3 / 4: 4K, 3D (3D-контент у форматі 4K не підтримується), Content Type, Deep Colour, x.v.Colour™

HDMI2: 4K, 3D (3D-контент у форматі 4K не підтримується), Content Type, функція зворотного аудіоканалу, Deep Colour, x.v.Colour™

- Цей телевізор підтримує функцію „HDAVI Control 5”.

DisplayPort

VESA DisplayPort (застосовується до формату 4K)

Слот для карток

Слот картки SD × 1

Слот загального інтерфейсу (сумісний із CI Plus) × 2

ETHERNET

RJ45, IEEE802.3 10BASE-T / 100BASE-TX / 1000BASE-T

USB 1 / 2 / 3

USB1 / 2: 5 В постійного струму, макс. 500 mA
[високошвидкісний USB (USB 2.0)]

USB3: 5 В постійного струму, макс. 900 mA
[супершвидкісний USB (USB 3.0)]

Вихід DIGITAL AUDIO

PCM / Dolby Digital / DTS, волоконно-оптичний

Системи прийому / назва полоси частот

Останню інформацію щодо доступних служб Ви можете отримати на цьому веб-сайті. (тільки англійською мовою)

<http://panasonic.net/viera/support>

DVB-S / S2

Цифрові супутникові служби (MPEG2 і MPEG4-AVC(H.264))

Діапазон частот приймача – від 950 МГц до 2 150 МГц

DiSEqC – Версія 1.0

DVB-C

Цифрові кабельні служби (MPEG2 і MPEG4-AVC(H.264))

DVB-T / T2

Цифрові наземні служби (MPEG2 і MPEG4-AVC(H.264))

PAL D, K

SECAM D, K

VHF R1–R2

VHF R3–R5

VHF R6–R12

UHF E21–E69

PAL 525/60

Відтворення касет NTSC з деяких відеомагнітофонів PAL (VCR)

M.NTSC

Відтворення з відеомагнітофонів M.NTSC (VCR)

NTSC (тільки AV-вхід)

Відтворення з відеомагнітофонів NTSC (VCR)

Вхід супутникової антени

Гніздо, тип F, 75 Ω × 2

Вхід антени

ДВЧ / УВЧ

Умови експлуатації

Температура

0 °C – 35 °C

Вологість

20 % – 80 % відносної вологості (без конденсації)

Убудована камера

Фокус

Фіксоване фокусування

Роздільна здатність

1 920 × 1 080

Убудоване обладнання бездротової локальної мережі

Відповідність стандарту та діапазон частот*3

IEEE802.11a/n

5,15 ГГц – 5,35 ГГц, 5,47 ГГц – 5,85 ГГц

IEEE802.11b/g/n

2,400 ГГц – 2,4835 ГГц

Безпека

WPA2-PSK (TKIP/AES)

WPA-PSK (TKIP/AES)

WEP (64 біти / 128 біт)

Бездротова технологія Bluetooth*4

Відповідність стандартам

Bluetooth 3.0

Діапазон частот

2,402 ГГц – 2,480 ГГц

- *1: Коли телевізор вимкнений за допомогою пульта дистанційного керування і немає активних функцій
- *2: Із запуском камери: +22 мм висоти
- *3: Частота та канал відрізняються залежно від країни. Дотримуйтесь діючих у Вашій країні правил щодо діапазону частот.
- *4: Не всі сумісні з технологією Bluetooth пристрої працюють із даним телевізором. Одночасно можна використовувати до 5 пристроїв (за винятком сенсорного пульта).

■ 3D-окуляри

Розміри (Ш × В × Г)

165 мм × 38 мм × 166 мм

Вага

Прибл. 18 г

Діапазон температури експлуатації

0 °C – 40 °C

Матеріали

Основний корпус / Лінза
полімер

- Використовуйте 3D-окуляри виробництва компанії Panasonic, які підтримують технологію пасивної системи 3D.

Примітка

- Сенсорний пульт використовує бездротову технологію Bluetooth.
- Дизайн та технічні характеристики можуть змінюватись без повідомлення. Зазначені маса та розміри є приблизними.
- Для отримання інформації щодо програмного забезпечення з відкритим вихідним кодом звертайтеся до [eHELP] (Підтримка > Ліцензія).

■ У разі використання кронштейна для настінної установки

З питань купівлі рекомендованого кронштейна для настінної установки, будь ласка, звертайтеся до місцевого дилера Panasonic.

- Отвори для кронштейна для настінної установки
Задня панель телевізора

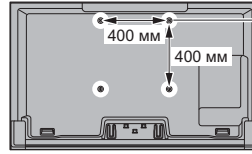

(вид збоку)

Глибина входження гвинта
мінімум: 8 мм
максимум: 26 мм
Діаметр: M6

Гвинт для кріплення телевізора на кронштейні для настінної установки (не поставляється з телевізором)



Інформація щодо утилізації в країнах, які не входять в Європейський Союз



Даний символ дійсний тільки на території Європейського Союзу.

При потребі утилізації даного виробу зверніться до місцевого керівництва або дилера щодо правильного методу її здійснення.

Декларація про Відповідність

Вимогам Технічного Регламенту Обмеження Використання деяких Небезпечних Речовин в електричному та електронному обладнанні

(затвердженого Постановою №1057 Кабінету Міністрів України)

Виріб відповідає вимогам Технічного Регламенту Обмеження Використання деяких Небезпечних Речовин в електричному та електронному обладнанні (ТР ОВНР).

Вміст небезпечних речовин у випадках, не обумовлених в Додатку №2 ТР ОВНР:

1. свинець (Pb) – не перевищує 0,1wt % ваги речовини або в концентрації до 1000 частин на мільйон;
2. кадмій (Cd) – не перевищує 0,01wt % ваги речовини або в концентрації до 100 частин на мільйон;
3. ртуть (Hg) – не перевищує 0,1wt % ваги речовини або в концентрації до 1000 частин на мільйон;
4. шестивалентний хром (Cr⁶⁺) – не перевищує 0,1wt % ваги речовини або в концентрації до 1000 частин на мільйон;
5. полібромбіфеноли (PBB) – не перевищує 0,1% ваги речовини або в концентрації до 1000 частин на мільйон;
6. полібромдефенілові ефіри (PBDE) – не перевищує 0,1wt % ваги речовини або в концентрації до 1000 частин на мільйон.

Для Росії використовуваний діапазон частот стандарту 802.11abgn:
(2400–2483,5) і/або (5150–5350 і 5650–5725) МГц

Информационный центр Panasonic

Для звонков из Москвы: +7 (495) 725-05-65

Бесплатный звонок по России: 8-800-200-21-00

Инфармацыйны цэнтр Panasonic

Для фіксаванай сувязі званок па тэрыторыі Беларусі бясплатны.

Бесплатный звонок со стационарных телефонов из Белоруссии: 8-820-007-1-21-00

Інформаційний центр Panasonic

Міжнародні дзвінки та дзвінки із Києва: +380-44-490-38-98

Безкоштовні дзвінки зі стаціонарних телефонів у межах України: 0-800-309-880

Panasonic ақпараттық орталығы

Қазақстан мен Орта Азиядан қоңырау шалу үшін.

Для звонков из Казахстана и Центральной Азии: +7 (7272) 98-09-09

Реєстрація покупця

Номер моделі та реєстраційний номер цього приладу можна знайти на його задній панелі. Ви повинні занотувати реєстраційний номер в наданому нижче полі і зберігати цю книгу, а також Ваш чек на придбання, для ідентифікації в нещасному випадку чи при пограбуванні, а також для гарантійних цілей.

Номер моделі

Реєстраційний номер

Panasonic Corporation

Web Site: <http://panasonic.net>

Українська
TQB0E2429Y

Panasonic®

Үлгі №
TX-65AXR900

Қазақша

Пайдалану нұсқаулары СК теледидар

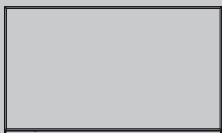

VIERA

Толық нұсқауларды [eHELP] (бекітілген пайдалану нұсқаулары) бөлімінен алыңыз.

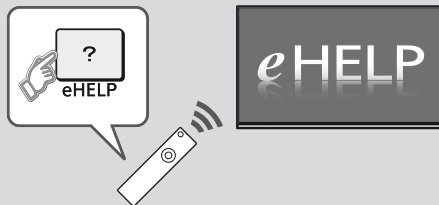

- Пайдалану нұсқаулары [eHELP] ➔ (20-бет)

Осы Panasonic өнімін сатып алғаныңыз үшін Сізге алғыс айтамыз.

Осы өнімді пайдаланудан бұрын осы нұсқауларды мұқият оқып шығыңыз және болашақта пайдалану үшін сақтап қойыңыз.

Бұл нұсқаулықтағы суреттер тек көрнекілік мақсатында берілген.

Қазақша

Мазмұны

Оқып шығуды ұмытпаңыз

Маңызды ескертпе	3
Қауіпсіздік шаралары	4

Пайдаланушыға арналған қысқаша нұсқаулық

Керек-жарақтар	7
Қосылымдар	8
Басқару элементтерін анықтау	14
Алғаш рет авто реттеу	17

VIERA пайдалану

Пайдалану	19
Пайдалану нұсқаулары eHELP	20
3D суреттерін көру	20

Басқалары

Жиі қойылатын сұрақтар	21
Техникалық қызмет көрсету	22
Техникалық сипаттамалар	22



- Сауда белгілері туралы ақпаратты [eHELP] бөлімінен алыңыз (Қолдау көрсету > Лицензия).

Маңызды ескертпе

DVB / Деректерді тарату / IPTV функциялары жөніндегі ескертпе

- Бұл теледидар DVB-T / T2 (MPEG2 және MPEG4-AVC(H.264)) сандық жердегі қызметтерінің, DVB-C (MPEG2 және MPEG4-AVC(H.264)) сандық кабельдік қызметтердің және DVB-S (MPEG2 және MPEG4-AVC(H.264)) сандық жерсерік қызметтерінің (2013 жылдың тамызындағы жай-күйі бойынша) стандарттарына сәйкес жасалған. DVB-T / T2 немесе DVB-S қызметтерінің аймағыңыздағы қол жетімділігі туралы жергілікті дилерден сұраңыз. Бұл теледидарда DVB-C қызметтерінің қол жетімділігі туралы кабельдік телевизия қызметтерін көрсетушіден сұраңыз.
- Бұл теледидар DVB-T / T2, DVB-C немесе DVB-S стандарттарына сәйкес келмейтін сигналмен дұрыс жұмыс істемеуі мүмкін.
- Мүмкіндіктердің барлығы бірдей елге, аймаққа, таратушыға, қызмет жеткізушіге, жерсерік және желілік ортаға байланысты қол жетімді болмайды.
- CI модульдерінің барлығы бұл теледидармен тиісінше жұмыс істей алмайды. Қол жетімді CI модульдері туралы қызмет жеткізушісінен кеңес алыңыз.
- Бұл теледидар қызмет жеткізушісі мақұлдамаған CI модулімен дұрыс жұмыс істей алмауы мүмкін.
- Қызмет жеткізушісіне байланысты қосымша ақы алынуы мүмкін.
- Болашақтағы қызметтермен үйлесімділігіне кепілдік берілмейді.
- Қол жетімді қызметтер туралы ең соңғы мәліметті келесі веб-сайттан қараңыз. (Тек ағылшын тілінде)
<http://panasonic.net/viera/support>

Panasonic компаниясы басқа өндірушілер жасаған сыртқы құрылғылардың жұмысы мен өнімділігіне кепілдік бермейді; басқа өндірушілердің сыртқы құрылғылары жұмысына және/немесе өнімділігіне қатысты жауапкершіліктен немесе залалдардан бас тартамыз.

Осы немесе басқа құрылғыдағы мазмұнды жазу және ойнату авторлық құқықтар иесінің рұқсатын немесе осы мазмұндағы басқа құқықтарды қажет етуі мүмкін. Panasonic компаниясы сізге мұндай рұқсат беруге уәкілеттігі жоқ және бермейді және сіздің атыңыздан қандай да бір осындай рұқсатты алу құқығынан, қабілетінен немесе ниетінен бас тартады. Осы немесе басқа кез келген құрылғыны пайдалану еліңізде қолданылатын авторлық құқықтар туралы заңдарға сәйкес келуімен қамтамасыз етуге жауаптысыз. Қолданылатын сәйкес заңдар мен ережелер бойынша қосымша ақпарат алу үшін аталған заңнаманы қараңыз немесе жазғыңғыз немесе ойнатқыңыз келетін мазмұнның құқықтар иесімен хабарласыңыз.

Бұл өнім AVC патенттік жинағының лицензиясы бойынша жеке және коммерциялық емес мақсатта қолданушы тарапынан (i) бейне файлды AVC стандартына ("AVC бейне") сай шифрлау және/немесе (ii) жеке және коммерциялық емес әрекет жасайтын тұтынушы арқылы шифрланған және/немесе AVC бейне өнімді ұсыну лицензиясы бар бейне өнім провайдерінен алынған AVC бейне файлдың шифрын бұзу үшін беріледі. Лицензия басқа мақсатқа берілмейді немесе берілген боп есептелмеуі тиіс.

Қосымша ақпаратты MPEG LA, LLC компаниясынан алуға болады.

Қараңыз: <http://www.mpegla.com>.

Тек тік күйінде тасымалдаңыз.

Қорғау класы II

Осы нәтиже тұрмыс жағдайда ТВ-бағдарламаны көруге арналған.

Қауіпсіздік шаралары

Электр тогының соғуы, өрт, зақымдану немесе жарақаттану қаупінің алдын алу үшін мына ескертулер мен сақтық шараларды орындаңыз:

■ Электр айыры мен сымы

Абайлаңыз

Егер қандай да бір ақауды байқасаңыз, электр сымын дереу суырып алыңыз!



- Бұл теледидар 220-240 В, 50 / 60 Гц, айнымалы токпен жұмыс істеуге арналған.
- Электр айырын розеткаға толығымен кіргізіңіз.
- Штепсель айырдың розеткаға оңғи жету жолын қамтамасыз етіңіз.
- Теледидарды тазалаған кезде электр айырын ажыратыңыз.
- Электр айырын дымқыл қолдарыңызбен ұстамаңыз. 

- Электр шнурын зақымдап алмаңыз.

- Сымға ауыр заттар қоймаңыз. 

- Сымды температурасы жоғары нәрселерге жақын қоймаңыз. 

- Шнурын тартпаңыз. Қосқышын ажыратқан кезде айырдық корпусына ұстаңыз. 

- Теледидарды шнуры розеткаға жалғаулы күйінде жылжытпаңыз.

- Шнурын шиыршықтамаңыз, оны қатты қайырмаңыз немесе оны созбаңыз.

- Зақымдалған шнур айырынан немесе розетканы пайдаланбаңыз.

- Теледидардың қуат шнурын зақымдамауын қамтамасыз етіңіз.



■ Сақ болыңыз

Абайлаңыз

- Теледидардың қақпақтарын ашпаңыз және оның бөлшектеріне тиіспейіз, себебі қақпақтар ашылған кезде қауіпті заттар қол жетімді болады. Оның ішінде пайдаланушы жөндейтін бөліктер жоқ. 

- Теледидарға жаңбырдың немесе қатты дымқылдың әсер етуіне жол бермеңіз. Бұл теледидар су тамшылайтын немесе шашырайтын жерде және ішінде сұйықтық бар заттың астында тұрмасын, мысалы құмыра теледидардың үстінде немесе астында тұрмауы керек. 



- Теледидар ішіне ауа кіретін тесіктер арқылы бөгде заттардың түсуіне жол бермеңіз.
- Мақұлданбаған тұғырды / орнату жабдығын пайдаланбаңыз. Жергілікті Panasonic дилерінен мақұлданған қабырғаға орнату жабдықтарын орнатып беруді сұрауды ұмытпаңыз.
- Дисплей панеліне қатты күш немесе соққы келтірмеңіз.
- Теледидарды қиғаш, жұмсақ, әлсіз немесе тұрақсыз жерге қоймаңыз және теледидардың тұғырының шетінен ілініп тұрмауын қадағалаңыз. 
- Бұл теледидар үстел үстінде пайдалануға арналған. 
- Теледидардың күн көзіне тікелей және басқа жылу көздеріне шығармаңыз. 

Өрттің алдын алу үшін шамдарды немесе басқа ашық от көздерін әрқашан теледидардан аулақ ұстаңыз



■ Қауіпті бөлшектер / шағын бөлшектер

Абайлаңыз

- Бұл өнімде пластик қапшықтар сияқты қауіпті бөлшектер болады, олармен жас балалардың байқаусызда тыныс алуы немесе жұтып қоюы мүмкін. Бұл бөлшектерді жас балалардың қолы жетпейтін жерде ұстаңыз.
- Балаларға SD картасы сияқты шағын бөлшектерді ұстатпаңыз. Шағын бөлшектерді жас балалар жұтып қоюы мүмкін. Қолданып болғаннан кейін SD картасын дереу алып, балалар қолы жетпейтін жерде сақтаңыз. 

■ Тұғыр

Абайлаңыз

- Тұғырды бөлшектеп шашпаңыз немесе өзгертпеңіз.

Сақтаныңыз

- Осы теледидармен бірге жеткізілген тұғырды ғана пайдаланыңыз.
- Бүлінген немесе физикалық түрде зақымданған жағдайда, тұғырды пайдаланбаңыз. Мұндай жағдай орын алса, жақын маңдағы Panasonic делдалымен хабарласыңыз.
- Орнату кезінде барлық бұрандалардың мықтап тартылғанына көз жеткізіңіз.
- Теледидарды тұғырға орнату барысында оның зақымдалмауын қадағалаңыз.

- Балалар тұғырға өрмелеп шықпасын.
- Теледидарды тұғырға кемінде екі адам көмегімен орнатыңыз немесе алыңыз.
- Теледидарды көрсетілген процедурамен орнатыңыз немесе алыңыз.

■ Радио толқыны

Абайлаңыз

- Теледидарды және сенсорлық тақта контроллерін медициналық мекемелерде немесе медициналық жабдық бар орындарда пайдалануға болмайды. Радиотолқындар медициналық жабдыққа кедергі келтіруі және дұрыс жұмыс істеу нәтижесінде қайғылы оқиғаларға әкелуі мүмкін.
- Теледидарды және сенсорлық тақта контроллерін автоматты басқарылатын жабдық (мысалы, автоматты есіктер немесе өрт дабылдары) жанында пайдаланбаңыз. Радиотолқындар автоматты басқару жабдығына кедергі келтіруі және дұрыс жұмыс істеу нәтижесінде қайғылы оқиғаларға әкелуі мүмкін.
- Жүрек ынталандырғышыңыз болса, теледидармен мен сенсорлық тақта контроллердің арасындағы қашықтық кемінде 22 см болуы керек. Радио толқындар жүрек ынталандырғыш жұмысына кедергі келтіруі мүмкін.
- Теледидарды және сенсорлық тақта контроллерін бөлшектеуге және алмастыруға болмайды.

■ Кірістірілген сымсыз жергілікті желі

Сақтаныңыз

- Пайдалану құқықтарыңыз жоқ қандай да бір кірістірілген сымсыз жергілікті желіге (SSID*) қосылу үшін кірістірілген сымсыз жергілікті желіні пайдалануға болмайды. Мұндай желілер іздеулер нәтижесі ретінде тізімі берілуі мүмкін. Алайда оларды пайдалану заңсыз кіру ретінде қарастырылуы мүмкін.
*SSID беру үшін пайдаланылатын белгілі бір сымсыз желіні анықтауға арналған атау болып табылады.
- Кірістірілген сымсыз жергілікті желіні жоғары температуралар, тікелей күн сәулесі немесе ылғал әсеріне қалдыруға болмайды.
- Радиотолқындар арқылы жіберілген және деректер бөгуі және бақылануы мүмкін.
- Кірістірілген сымсыз жергілікті желі 2,4 ГГц және 5 ГГц жиілік диапазонын жұмсайды. Радиотолқын кедергісінен пайда болатын ақаулықтарды болдырмау үшін, басқа кірістірілген жергілікті желіні пайдаланған кезде, теледидарды басқа сымсыз жергілікті желі құрылғыларынан, микротолқынды пештерден, ұялы телефондардан және 2,4 ГГц және 5 ГГц сигналдарын пайдаланатын құрылғылардан алыс ұстаңыз.
- Статикалық электр тогына байланысты шу орын алған кезде т.б. теледидар құрылғыны қорғау үшін жұмысын тоқтатуы керек. Желілік қуатты қосу / өшіру қосқышы арқылы теледидарды өшіріңіз, сонан соң оны қайтадан қосыңыз.

- Сымсыз жергілікті желі және қатынас нүктесі туралы қосымша мәліметтер келесі веб-сайтта болуы мүмкін.
(Тек ағылшын тілінде)
<http://panasonic.net/viera/support>

■ Bluetooth® сымсыз технологиясы

Сақтаныңыз

- Теледидар және сенсорлық тақта контроллері 2,4 ГГц радио жиілікті ISM ауқымын (Bluetooth®) пайдаланады. Радиотолқын кедергісінен туындайтын ақаулықтарды болдырмау үшін, теледидарды және сенсорлық тақта контроллерін басқа сымсыз жергілікті желіні пайдаланатын құрылғылардан, басқа Bluetooth құрылғыларынан, микротолқынды пештерден, ұялы телефондардан және 2,4 ГГц сигналын пайдаланатын құрылғылардан алшақ ұстаңыз.

■ Желдету

Сақтаныңыз

Кейбір электронды бөлшектердің ерте істен шығуына себеп болатын шамадан тыс қызудың алдын алуға көмектесу үшін теледидардың айналасына жеткілікті бос орын қалдырыңыз.

Ең аз арақашықтық:

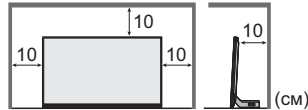

- Желдетуге желдету тесіктерін газеттер, дастархандар және перделер сияқты заттармен жабу арқылы кедергі жасамау керек.
- Тұғыр пайдаланған не пайдаланбаған кез келген уақытта теледидардың төменгі жағындағы саңылаулардың бітеліп қалмағанын және оның айналасында жеткілікті желдету орны қалғанын үнемі тексеріп жүріңіз.



■ Теледидарды жылжыту

Сақтаныңыз

Теледидарды жылжытпас бұрын, барлық кабельдерді ажыратыңыз.

- Теледидарды кемінде екі адам көмегімен жылжытыңыз. Жарақаттануды немесе құлауды болдырмау үшін көрсетілген күйінде ұстаңыз.

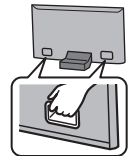

■ Ұзақ уақыт бойы пайдаланылмайтын кезде

Сақтаныңыз

Желілік штепсель розеткаға қосылып тұрғандықтан, теледидар өшірулі тұрғанның өзінде аздап электр қуатын пайдаланады.

- Теледидар ұзақ уақыт бойы пайдаланылмаса, желілік штепсельді қабырға розеткасынан ажыратыңыз.

■ Шамадан тыс дыбыс деңгейі

Сақтаныңыз

- Дауысын құлақаспаптан қатты шығарып тыңдамаңыз. Қатты зақым келтіруі мүмкін.
- Құлағыңызда дүңгірлеген дыбыс естілсе, дыбысын ешіріңіз немесе құлақаспаптарды пайдалануды тоқтатыңыз.



■ Қашықтан басқару пультіне / сенсорлық тақта контроллеріне арналған батарея

Сақтаныңыз

- Дұрыс орнатпау батарея ағуына, мүжілуіне немесе жарылуына әкелуі мүмкін.
- Тек бірдей немесе баламалы түрімен ауыстырыңыз.
- Ескі және жаңа батареяларды бірге қолданбаңыз.
- Өр түрлі батареяларды (мысалы, сілтілі және марганецті батареяларды) араластырмаңыз.
- Зарядталмалы (Ni-Cd және т.б.) батареяларды пайдаланбаңыз.
- Батареяларды жақпаңыз немесе сындырмаңыз.
- Батареяларды күннің көзі, өрт немесе сондай сияқты жоғары ыстыққа шығармаңыз.
- Батареялардың дұрыс тасталғанына көз жеткізіңіз.
- Батарея ұзақ уақыт бойы пайдаланылмаған кезде батарея ағуының, шіруінің және жарылуының алдын алу үшін оны құрылғыдан алып қойыңыз.

■ 3D көзілдірігін қолдану

Сақтаныңыз

- 3D көзілдірігін тек белгілі бір мақсатта ғана қолданыңыз.
- Құлап қалудың немесе байқамай жарақаттанудың алдын алу үшін 3D көзәйнегін киген кезде айналмаңыз.
- 3D көзілдірігін түсіріп алмаңыз, майыстырмаңыз, қыспаңыз немесе баспаңыз.
- 3D көзілдірігіне таққан кезде жақтаудың ұшына мұқият болыңыз.
- 3D көзілдірігінің топса бөлігіне саусақтарыңызды қысып алмаңыз.
- Егер 3D көзілдірігі физикалық түрде зақымданған болса, қолданбаңыз.
- Егер көз ауруларына душар болсаңыз (жақыннан / алыстан көргіш, астигматизм, сол және оң жақ көзде айырмашылығы), 3D көзілдірігін қолданудан бұрын көзіңізді емдеткеніңіз жөн. Берілген 3D көзілдірігін көруді түзету әйнектері үстінен тауға болады.
- Егер қызылдық, ауыру немесе мұрын не самай маңында тері тітіркенуі болса, 3D көзілдірігін қолдануды дереу тоқтатыңыз. Кей жағдайларда, 3D көзілдірігіне қолданылған материалдар аллергиялық әсер беруі мүмкін.

■ 3D суреттерін көру

Сақтаныңыз

- Балалар 3D кескіндерін қолданған кезде аса мұқият бақылаңыз. 3D кескіндерін шамамен 6 жасдан төмен балаларға көрсетпеген жөн. 3D кескіндерін қарағанда барлық балалардың қауіпсіздігін және денсаулығын қамтамасыз ету үшін оларды ата-аналары немесе қамқоршылары толық қадағалауы тиіс.
- Шаршағанда, нашар сезінгенде, қандай да бір басқа қолайсыздықты сезінгенде немесе кескіндер айқын қосарланып көріне бастаған кезде, 3D кескіндерін көруді дереу тоқтатыңыз. Көруді жалғастырмас бұрын тиісті үзіліс алыңыз. 3D әсерді [Регулировка 3D] арқылы орнатқанда, 3D суреттерінің көрінуі өр түрлі кісілер үшін өзгеше болатынын ескеріңіз.
- Жарыққа қарай алмайтын көз ауруыңыз, жүрекке қатысты проблемаларыңыз немесе кез келген басқа медициналық жағдайларыңыз болса, 3D кескіндерін көрмеңіз.
- 3D кескіндерін көрген кезде арақашықтықты сезу мүмкіндігіңіз алдамшы не дұрыс емес болуы мүмкін. Теледидардың экранын басқа адамдардың кездейсоқ басуына мұқият болыңыз. Байқаусызда зақымдаудың немесе жарақаттанудың алдын алу үшін, айналаңызда сынғыш заттардың жоқтығына көз жеткізіңіз.
- 3D кескіндеріне ұсынылған ара қашықтықтан жақынырақ жерде қарамаңыз. Ұсынылған көру қашықтығы сурет биіктігінен кемінде 3 есе артық болуы тиіс.

[65 дюймдік үлгі] : 2,5 м немесе одан алыстау

Экранның жоғарғы және төменгі бөлігі қарайған кезде, мысалы кино көргенде, экранға дейінгі қашықтық нақты суреттің биіктігінен кемінде 3 есе артық болуы тиіс. (Қашықтық жоғарыдағы мәндерде ұсынылғаннан жақынырақ болады.)

3D көзілдірігі

Қызмет көрсету мерзімі	1 (бір) жыл
------------------------	-------------

Қытайда жасалған

Үлгі:

X X 2 1 XX

↑ ↑ ↑ ↑ ↑
 ↑ Оңдiру күнi
 ↑ Оңдiру айы Қаз. Қар., Жел., О, N, D деп көрсетiледi.
 ↑ Оңдiру жылының соңғы 1 саны
 ↑ Тiркелген оңдiру
 ↑ Өнiмнiң санаты

Керек-жарақтар

Қашықтан басқару пульгі

➔ (14-бет)

- N2QAYYA000074



Сенсорлық тақта контроллері

➔ (15-бет)

- N2QBAYA000011



Тұғыр

➔ (7-бет)

Салмағына байланысты тұғырды бір қолмен тасуға болмайды. Екі қолмен ұстаңыз.

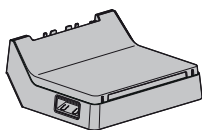

Батарейялар (4)

- R03

➔ (15, 16-бет)



3D көзілдірігі (2)

➔ (20-бет)



AV1 (SCART) адаптері

➔ (10-бет)



AV2 (COMPONENT / VIDEO) адаптері

➔ (11-бет)

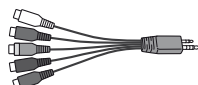

Пайдалану нұсқаулары

Кепілдік

- Керек-жарақтар бірге орналаспауы мүмкін. Оларды байқаусызда лақтырып тастамаңыз.
- Қосымша керек-жарақтар туралы ақпаратты [eHELP] бөлімінен алыңыз (Қолдау көрсету > Қосымша керек жарақтар).

Тұғырды бекіту / шығару

Тұғырды пайдалану кезінде бұл ТД ендірілген еңкіш дизайнына байланысты сәл еңкейеді.

Тұғыр

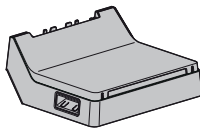

Ⓐ Бекіткіш бұранда (4)



■ Тұғырды жинау

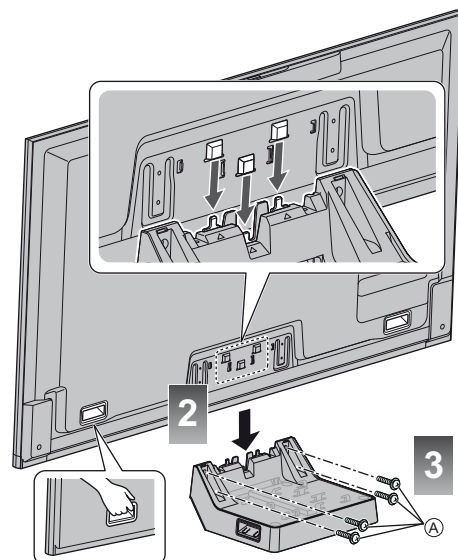
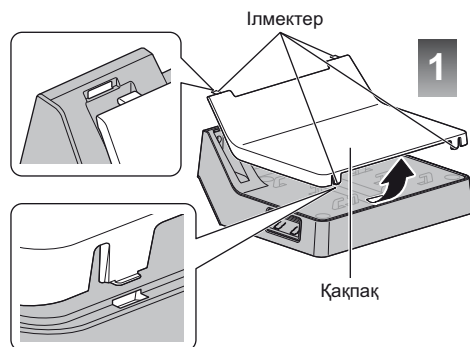

- Алдымен 4 бекіткіш бұранданы Ⓐ босатып, оларды мықтап бекіту үшін қатайтыңыз.

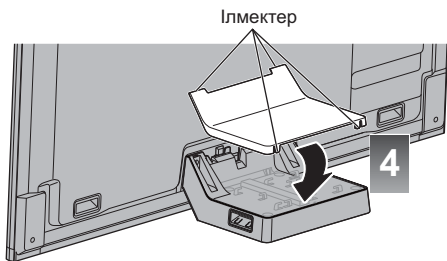

Теледидардың негізгі бөліктің жиегінен асып ілініп тұрмағанына көз жеткізіңіз.

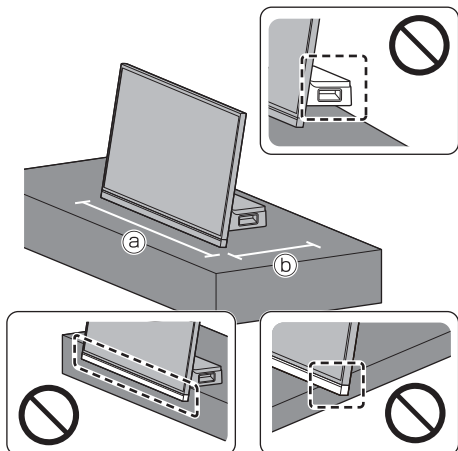

a: 1 457 мм
b: 356 мм

Тұғырды теледидардан шығарып алу

Қабырғаға ілетін кронштейнді пайдаланғанда немесе теледидарды қайта ораған кезде тұғырды міндетті түрде келесі әдіспен шығарып алыңыз.

- 1 Тұғырдың қаптамасын тартып алыңыз.
- 2 Бекіткіш бұрандаларды (A) теледидардан шығарып алыңыз.
- 3 ТД-ды тұғырдан көрсетілгендей сәл еңкейтіп көтеріңіз.

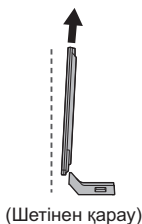

4 Тұғырға қақпақты бекітіңіз.

Қосылымдар

- Суретте көрсетілген сыртқы жабдық пен кабельдер теледидармен бірге берілмеген.
- Қандай да болмасын сымдарды жалғамас немесе ажыратпас бұрын теледидарды тоқтан ажыратылғанына көз жеткізіңіз.
- Қосқан кезде терминалдар түрлері мен кабель ашасының дұрыс екенін тексеріңіз.
- Толық орнатылған HDMI үйлесімді кабелін пайдаланыңыз.
- Толық орнатылған SCART кабелін пайдаланыңыз.
- Теледидарды электронды құралдардан (видео құралдар, т.б.) немесе инфрақызыл сенсоры бар құралдардан алыс ұстаңыз, әйтпесе бейне / дыбыс бұрмалануы мүмкін немесе ол құрал жұмысына әсер етуі мүмкін.
- Қосылатын жабдықтың нұсқаулығын да оқып шығыңыз.

Терминалдар

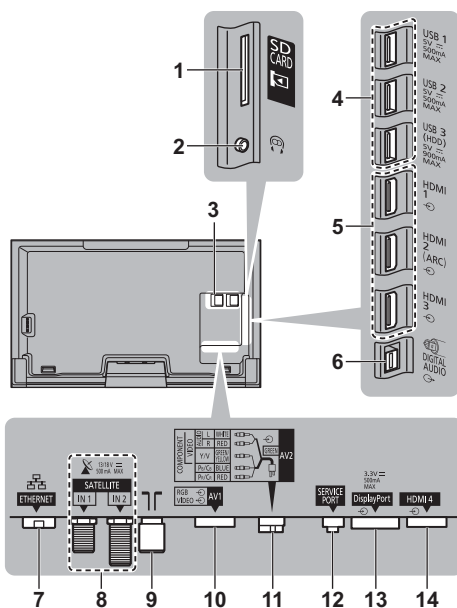

- 1 SD карта ұясы
- 2 Құлақаспап ұясы → (12-бет)
- 3 CI ұясы: 1 - 2 → (12-бет)
- 4 USB 1 - 3 порты
- 5 HDMI 1 - 3 → (10, 11-бет)
- 6 САҢДЫҚ АУДИО
- 7 ETHERNET → (10-бет)
- 8 Жерсерік терминалы → (9-бет)

9 Жер / кабель терминалы ➔ (9-бет)

10 AV1 (SCART) ➔ (10-бет)

11 AV2 (COMPONENT / VIDEO) ➔ (11-бет)

12 ҚЫЗМЕТ КӨРСЕТУ ПОРТЫ

Бұл терминал рұқсаты бар қызмет делдалдары пайдаланатын арнайы бағдарламаларға арналған.

13 DisplayPort™ ➔ (10, 11-бет)

14 HDMI4

- Жабдықты AV1 немесе AV2 режиміне қосу үшін терминал адаптері (жабдықталған) қажет.
- 4К пішіміндегі контентті көру үшін HDMI терминалын немесе DisplayPort пайдаланыңыз. ➔ (10-бет)

Негізгі қосылымдар

■ Қуат сымы

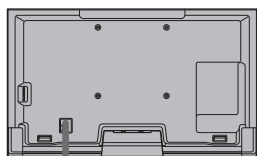

220-240 В
айнымалы ток,
50 / 60 Гц

Қуат шнуры

Кабель байламы (қуат сымын байлайды)

Босату үшін:

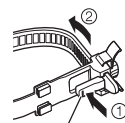

1 Тұтқасын итере беріңіз

Басқару
тұтқасы

Теледидардан алып тастау үшін:

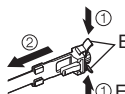

1 Бекітпелер

1 Екі жағы да бекітілгенше итере беріңіз

Алынып тасталған кабель байламын басқа кабельдерді байлау үшін пайдалануға болады.

➔ (12-бет)

■ Антенна

Теледидар

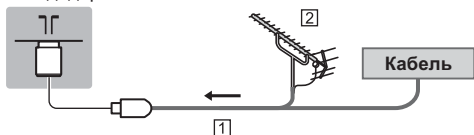

1 RF кабелі

2 Жердегі антенна

- DVB-C, DVB-T, аналогы үшін

Жерсеріктік антенна

- Жерсерік антеннасы дұрыс орнатылғанына көз жеткізу үшін жергілікті дилермен хабарласыңыз. Егжей-тегжейлі мәліметтер алу үшін алынатын жерсерік таратушы компанияларды кеңесіне жүгінізіз.
- DVB-S үшін

■ Қос тюннер (DiSEqC)

Теледидар

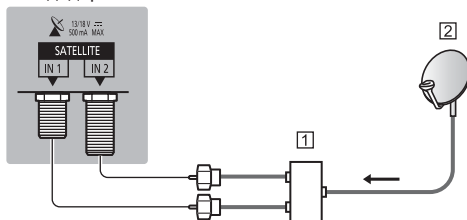

1 Мульти-қосқышы бар спутниктік кабельдері

2 Жерсеріктік антенна

■ Қос тюннер (Однокабел. система)

Теледидар

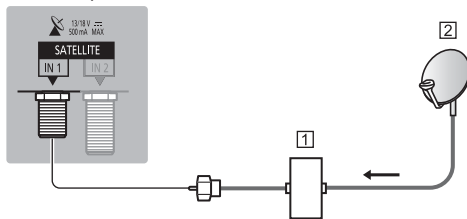

1 Бір кабельді маршрутизаторы бар спутниктік кабелі

2 Жерсеріктік антенна

■ Бір тюннер

Теледидар

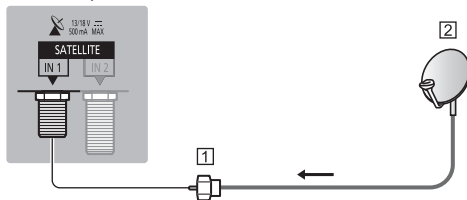

1 Жерсерік кабелі

2 Жерсеріктік антенна

AV құрылғылар

■ DVD жазу құралы / VCR

Теледидар

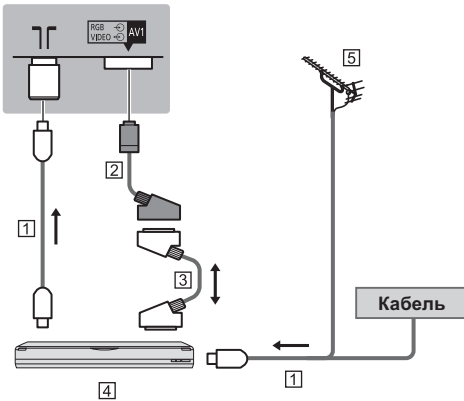

- 1 RF кабелі
- 2 AV1 (SCART) адаптері (берілген)
- 3 SCART кабелі
- 4 DVD жазу құралы / VCR
- 5 Жердегі антенна

■ DVD жазу құралы (VCR) / Теледидар қондырмасы

Теледидар

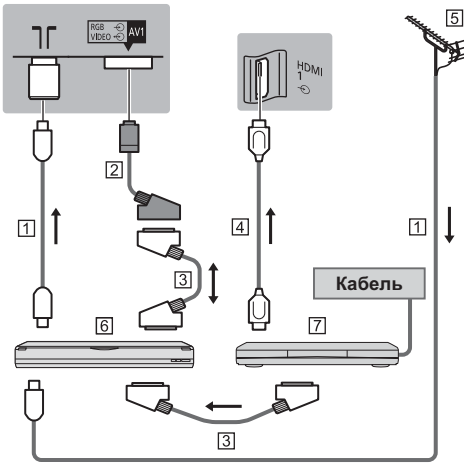

- 1 RF кабелі
- 2 AV1 (SCART) адаптері (берілген)
- 3 SCART кабелі
- 4 HDMI кабелі
- 5 Жердегі антенна
- 6 DVD жазу құралы / VCR
- 7 Теледидар қондырмасы

Желі

Интернет қызметін пайдалану үшін кең ауқымды желілік орта қажет.

- Егер кең ауқымды желі қызметтері болмаса, көмек үшін сатушыға хабарласыңыз.
- Интернетті сымды қосылым немесе сымсыз қосылымға дайындаңыз.
- Желілік қосылымды орнату теледидарды бірінші рет пайдаланғанда басталады. ➔(17-бет)

■ Сымды байланыс

Теледидар

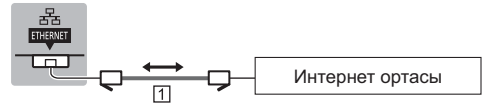

1 LAN кабелі (қорғалған)

- Қорғалған айналмалы жұп (STP) LAN кабелін пайдаланыңыз.

■ Сымсыз байланыс

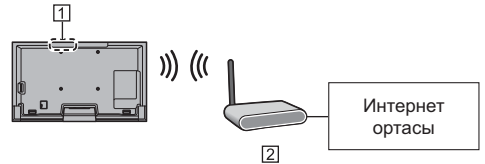

1 Кірістірілген сымсыз жергілікті желі

2 Жетімділік нүктесі

4К мазмұндарының байланыстары

■ 4К үйлесімді құрылғы

Теледидар

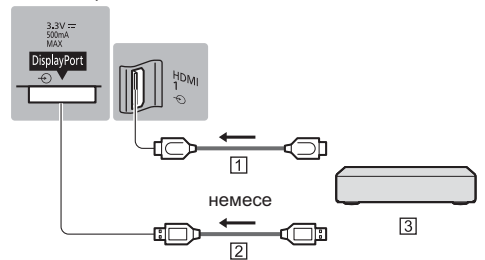

1 HDMI кабелі

2 DisplayPort кабелі

3 4К үйлесімді құрылғы

- 4К пішіміндегі контентті көру үшін 4К пішімімен үйлесімді жабдықты 4К үйлесімді кабельді пайдаланып HDMI терминалына немесе DisplayPort портына жалғаңыз.
- DisplayPort ұяшығына жалғау барысында, DisplayPort 1.2 үйлесімді кабельді пайдаланыңыз.

Басқа қосылымдар

■ DVD ойнатқышы

(COMPONENT жабдығы)

Теледидар

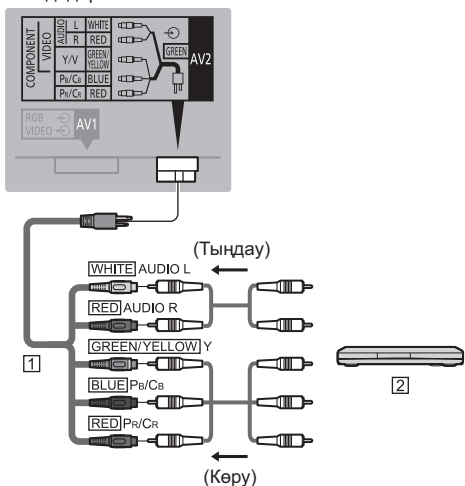

1 AV2 (COMPONENT / VIDEO) адаптері (берілген)

2 DVD ойнатқышы

■ Бейнекамера / Ойын жабдығы

(VIDEO жабдығы)

Теледидар

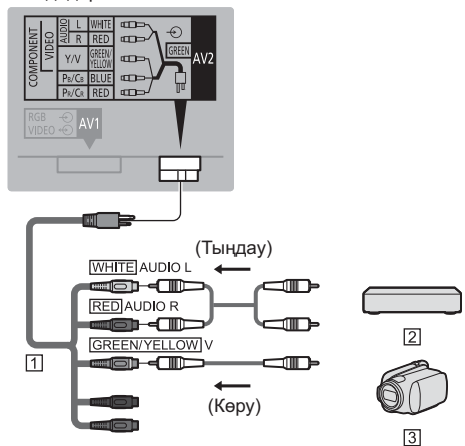

1 AV2 (COMPONENT / VIDEO) адаптері (берілген)

2 Ойын жабдығы

3 Бейнекамера

■ Blu-ray диск ойнатқышы

(3D үйлесімді жабдық)

Теледидар



1 HDMI кабелі

2 Blu-ray диск ойнатқышы

■ Компьютер

Теледидар

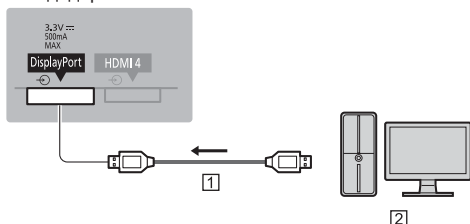

1 DisplayPort кабелі

2 Компьютер

■ Күшейткіш (динамиктер арқылы тыңдау үшін)

• Күшейткішті қосу үшін HDMI2 пайдаланыңыз. Бұл байланысты ARC (Аудио қайтару арнасы) бар дыбыс зорайтқыш қолданғанда ғана қолдануға болады.

ARC функциясы жоқ күшейткіш үшін DIGITAL AUDIO пайдаланыңыз.

• Сыртқы жабдықтардан шығатын дыбысты бірнеше арналық дыбысты тыңдау үшін (мысалы, Dolby Digital 5,1ch) жабдықты күшейткішке жалғаңыз. Жалғауларды жасау үшін жабдық пен күшейткіштің нұсқауларын оқыңыз.

Теледидар

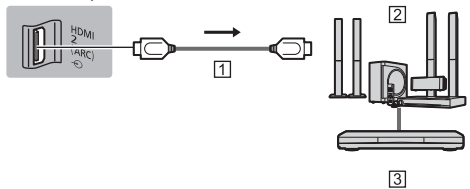

1 HDMI кабелі

2 Акустикалық жүйесі бар күшейткіш

3 Сыртқы жабдық (DVD ойнатқышы, т.б.)

■ Құлақаспаптар

- Дыбыс деңгейін реттеу үшін
➔ **Дыбыс мәзіріндегі [Громк. наушников] параметрі**
- Дыбыс деңгейін реттеу мақсатында дыбыс шығысын таңдау үшін
➔ **Дыбыс мәзіріндегі [Настройка динамиков] параметрі**

Теледидар

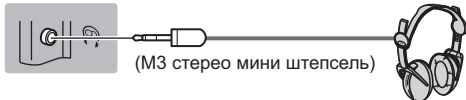

■ Ортақ интерфейс

- CI модулін енгізгенде немесе алып тастағанда теледидарды желілік қуатты ауыстырып қосу / өшіру арқылы сөндіріңіз.
 - Егер смарт карта мен CI модулі жинақ ретінде жеткізілетін болса, алдымен CI модулін, одан кейін смарт картаны CI модуліне енгізіңіз.
 - CI модулін көрсетілгендей дұрыс бағытта толығымен енгізіңіз немесе алып тастаңыз.
 - Қалыпты кодталған арналар пайда болады. (Көрінетін арналар мен оның мүмкіндіктері CI модуліне тәуелді.)
- Егер параметрлерді орнату мәзірінде
➔ **[Обычный интерфейс] кодталған арналар шықпаса**

- Нарықта жаңа CI+ v1.3 теледидарымен үйлесімді жұмыс істемейтін ескі нұсқалары бар кейбір CI модульдері болуы мүмкін. Мұндай жағдайда мазмұн жеткізушісіне хабарласыңыз.
- Қосымша мәліметтер [eHELP] (Функциялар > Обычный интерфейс) бөліміне жүгініңіз, CI модулінің нұсқаулығын оқыңыз немесе мазмұн жабдықтаушысынан сұраңыз.

Теледидар

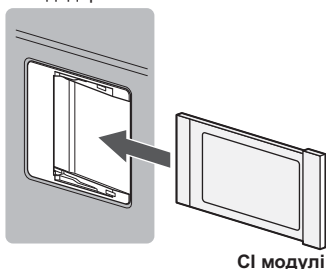

■ USB HDD (жазуға арналған)

- USB HDD құрылғысын қосу үшін USB 3 портын пайдаланыңыз.
- Қосымша ақпаратты [eHELP] бөлімінен алыңыз (Жазу).

■ VIERA Link

- VIERA Link байланысы үшін HDMI1 - 4 порттарын қолданыңыз.
- Қосымша ақпаратты [eHELP] бөлімінен алыңыз (Функциялар > VIERA Link "HDAVI Control™").

Кабельдерді бекіту

Кабельдерді қақпақ ішіне салыңыз.

- Жалғанған кабельдерді буып қою үшін негізгі кабель байланған байламды пайдалануға болады.
- Жерсерік кабелін, RF кабелін және қуат шнурын бір бума ішіне орамаңыз (кескіннің бұрмалануына әкелуі мүмкін).
- Кабельдерді қажетінше бекітіңіз.
- Тұғыр және қақпақтың шетіндегі кабельдердің арасында қысылып қалмау үшін абай болыңыз.
- Қосымша керек-жарақтарды пайдаланған кезде, кабельдерді бекіту үшін оның жинау нұсқаулығына жүгініңіз.

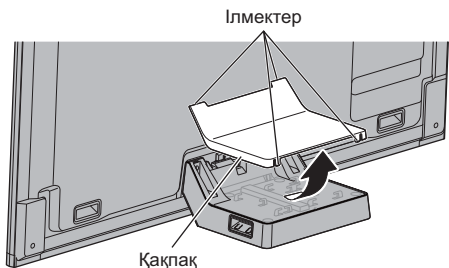

Кабель байламы

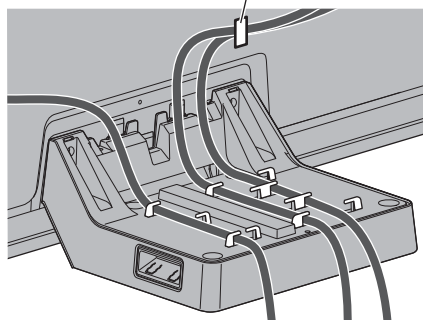

Ілмектер

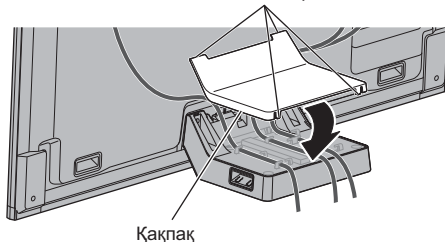

■ Кабель байламы

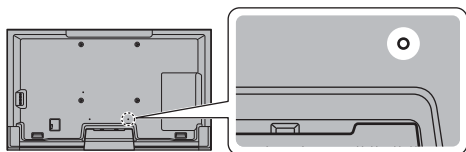

Кабель байламын тағыңыз

Кабель байламын тесікке салыңыз

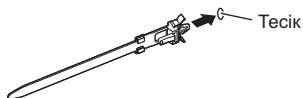

Кабельдерді ораңыз



Босату үшін:



Теледидардан алып тастау үшін:

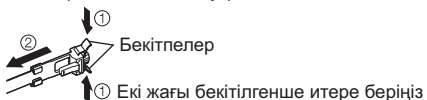

Басқару элементтерін анықтау

Қашықтан басқару пульті

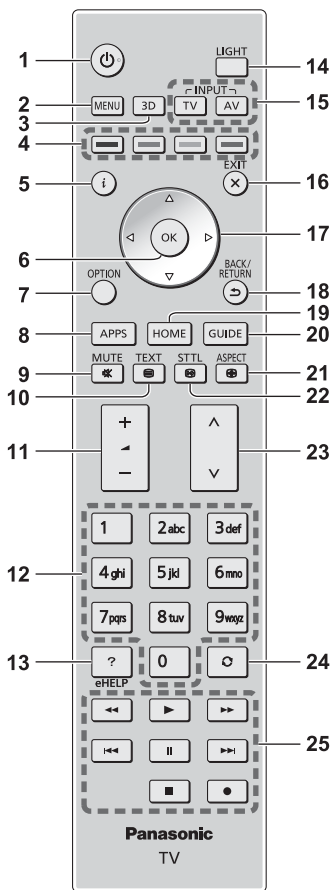

- 1 Күту режимін қосу / өшіру қосқышы
- 2 [Главное меню]
 - Сурет, Дыбыс, Желі, Таймер, Орнату және Анықтама мәзірлеріне кіру үшін басыңыз.
- 3 3D түймесі
 - 2D және 3D арасында көру режиміне ауыстырады.

- 4 Түрлі түсті түймелер (қызыл-жасыл-сары-көк)
 - Өр түрлі функцияларды таңдауға, жылжытуға және жұмыс істеуге пайдаланылады.
- 5 Ақпарат
 - Арна және бағдарлама туралы ақпаратты бейнелейді.
- 6 ОК
 - Таңдауларды растайды.
 - Бағдарламаны жылдам өзгерту үшін арна орындарын жылдам өзгерту.
 - Арналар тізімін көрсетеді.
- 7 [Дополнительное меню]
 - Көру, дыбыс және т.б. үшін жеңіл қосымша параметр.
- 8 APPS
 - [Список приложений] көрсетеді (қолданбалар тізімі).
- 9 Дыбысты өшіру / қосу
- 10 Телемәтін түймесі
- 11 Дыбыс деңгейі жоғары / төмен
- 12 Сандық түймелер
 - Арна және телемәтін беттерін өзгертеді.
 - Таңбалар орнатады.
 - Күту режимінде болған кезде, теледидарды іске қосады.
- 13 [eHELP]
 - [eHELP] көрсетеді (бекітілген пайдалану нұсқаулары).
- 14 Шам
 - Түймелерді шамамен 5 секундқа жағады ("1, 4, 7, 14, 17 және 25" түймелерінен басқа).
- 15 Кіріс режимін таңдау
 - TV - DVB-S / DVB-C / DVB-T / аналогтық режимге ауыстырады.
 - AV - кіріс таңдау тізімінен AV кіріс режиміне ауыстырады.
- 16 Шығу
 - [Домашняя страница] бетіне қайтарады.
- 17 Курсор түймелері
 - Таңдау және реттеу.
- 18 Қайту
 - Алдыңғы мәзірге / бетке қайтарады.
- 19 HOME
 - [Домашняя страница] көрсетеді.
- 20 Теледидар нұсқаулығы
 - Электрондық бағдарлама нұсқаулығын көрсетеді.
- 21 Арақатынас
 - Арақатынас өлшемін өзгертеді.
- 22 Субтитрлер
 - Субтитрлерді көрсетеді.
- 23 Арна жоғары / төмен

24 Соңғы көрініс

- Алдыңғы көрген арнаға немесе кіріс режиміне ауыстырып қосады.

25 Мазмұн алу үшін жасалатын әрекеттер, қосылған жабдық, т.б.

■ Батареяларды орнату / алу

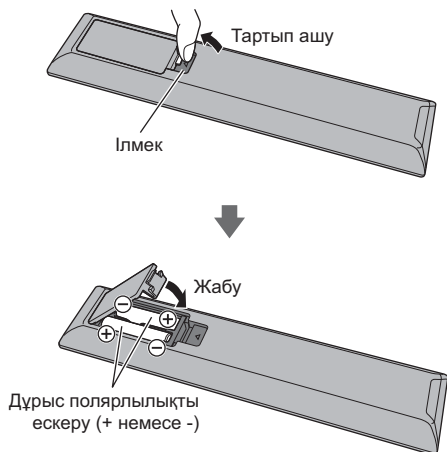

Сенсорлық тақта контроллері

Сенсорлық тақта контроллері қолайлы әрекеттерге, әсіресе, Басты экран немесе интернет мазмұнындағы әрекеттерге арналған. Бұл контроллер көмегімен теледидарды интуитивті түрде басқаруға болады.

- Сенсорлық тақта контроллерін осы теледидарда Bluetooth сымсыз технологиясының көмегімен тіркеу арқылы пайдалануға болады. Батареяларды салған соң кез келген (күту режимін қосу / өшіру қосқышынан басқа) түймені басқанда тіркеу автоматты түрде басталады.
- Тіркегеннен кейін теледидарды осы контроллерді теледидарға нұсқамастан басқаруға болады (күту режимін қосу / өшіру қосқышынан басқа).
- Күту режимін ауыстырып қосу / өшіру мүмкіндігін пайдалану үшін контроллерді тікелей теледидардың қашықтан басқару пультінің сигналын қабылдағышқа бағыттаңыз, өйткені ол инфрақызыл сәулемен жұмыс істейді. (Қосқышты тіркеусіз пайдалануға болады.)
- Дауыспен басқару функциясын қолданғанда, сенсорлық тақта контроллерінің микрофонына 15 см қашықтықтан сөйлеу ұсынылады.
- Қосымша ақпаратты [eHELP] бөлімінен алыңыз (Функциялар > Сенсорлық тақта контроллері).

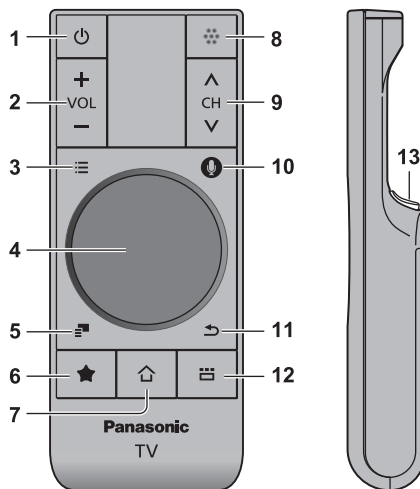

1 Күту режимін қосу / өшіру қосқышы

2 Дыбыс деңгейі жоғары / төмен

3 [Главное меню]

4 Сенсорлық тақта (16-бет)

5 [Дополнительное меню]

6 Менің түймем

- Мазмұнды таңдаулы ретінде тіркеу үшін басыңыз.
- “Менің түймем” туралы қосымша ақпаратты [eHELP] (Функциялар > Сенсорлық тақта контроллері > Менің түймем) бөлімінен алыңыз.

7 HOME

- [Домашняя страница] көрсетеді.

8 Микрофон

9 Арна жоғары / төмен

10 Дауысты басқару түймесі

- Дауыспен басқару функциясын пайдалану үшін басыңыз.

11 Қайту

- [Домашняя страница] бетіне қайтарады.

12 APPS

- [Список приложений] (қолданбалар тізімі) көрсетеді.

13 ОК

- Таңдауларды растайды.

■ Сенсорлық тақта



- “OK” пәрмені үшін тақтаның ортасын түртіңіз.

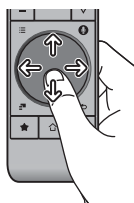

- Жүргіріні жылжыту (интернет мазмұнында немесе [Сенсорный пульт VIERA] мәзіріндегі [Настройка курсора] ішінде (Орнату мәзірі)), элементті таңдау, деңгейлерді реттеу, т.б. үшін саусақпен жүргізіңіз.



- Жылжу үшін жиекпен өтіңіз.

■ Батареяларды орнату / алу

Сырғытып ашу

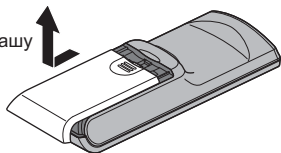

Жабу

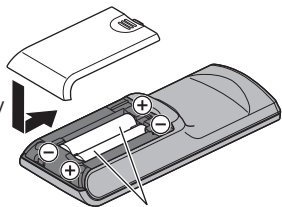

Дұрыс полярлықты ескеру (+ немесе -)

Ескертпе

- Сенсорлық тақта контроллерін қолданған кезде оны қолмен ұстап тұрған жөн.
- Батареяның қуаты сенсорлық тақта контроллерін (сенсорлық тақтаның тұртуін қоса) қай кезде пайдалансаңыз да және теледидар жұмыс істеп тұрмаса да тұтынылады. Бұл батареяның қызметі мерзімін азайтуы мүмкін.

- Қолданбаға байланысты кейбір операциялары басқа болады.

Көрсеткіш / Басқару тақтасы

- 9, 10, 11 түймелерін басқан кезде, экранның оң жағында басқару тақтасы бағыттауышы басылған түймені ерекшелеу үшін 3 секундқа пайда болады.

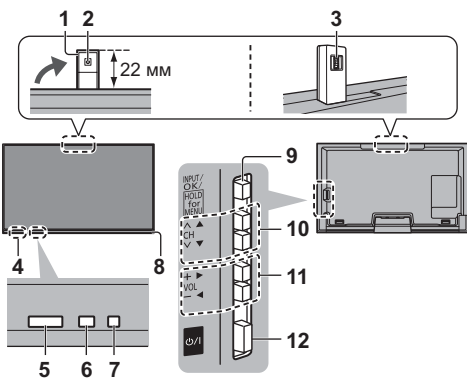

Теледидардың артқы жағы

1 Кірістірілген камера

- Камераны пайдалану арқылы автоматты түрде сыртқа және артқа шығады.
- Камераны қолмен тартпаңыз немесе итермеңіз.
- Камераны пайдалану туралы ақпаратты [eHELP] (Функциялар > Кірістірілген камера) бөлімінен алыңыз.

2 Объектив бөлігі

3 Бұрыш реттегіш

- Объективтің бұрышын реттейді.

4 Адам қозғалысын анықтайтын сенсор

- Сенсорды пайдалану туралы ақпаратты [eHELP] (Функциялар > Информ. панель) бөлімінен алыңыз.

5 Қашықтан басқару пультінің сигналын қабылдағыш

- Теледидардың қашықтан басқару пультінің сигналын қабылдағыш пен қашықтан басқару пульті арасына заттар қоймаңыз.

6 Қоршаған орта сенсоры

- “Меню изображения” мәзірінде [Датчик освещенности] [Вкл.] күйіне қойылғанда жарықтықты сезеді.

7 Қуат шамы

Қызыл: Күту режимі

Жасыл: Қосу

Қызғылт сары: Кейбір функциялар (жазып алу, т.б.) белсенді күйдегі күту режимі

- Теледидар қашықтан басқару пультінен пәрмен алған кезде жарық диоды жыпылықтайды.

8 LED жарығы

- LED жарығы параметрлерге байланысты жанады.
- LED подсветка өшіру
 - ➔ [LED подсветка] параметрін [Другие настройки] (Орнату мәзірі) бөліміндегі [Выкл.] күйіне орнатыңыз
 - [LED подсветка] параметрін [Наст.инф. пан.] (Орнату мәзірі) бөліміндегі [Выкл.] күйіне орнатыңыз

9 Кіріс режимін таңдау

- Қажетті режимге жеткенше, қайталап басыңыз.
- [Главное меню]
- Негізгі мәзірді көрсету үшін 3 секунд басып тұрыңыз.
- OK (мәзір жүйесінде болған кезде)

10 Жоғары / Төмен арна

Меңзерді жоғары / төмен жылжыту (мәзір жүйесінде болған кезде)

11 Дыбыс деңгейі жоғары / төмен

Меңзерді солға / оңға жылжыту (мәзір жүйесінде болған кезде)

12 Желілік қуатты ауыстырып қосу / өшіру

- Ауыстыру үшін ток көзін пайдаланыңыз.

Алғаш рет авто реттеу

Теледидарды алғаш рет іске қосқан кезде теледидарды автоматты түрде реттейді және қол жетімді теледидар арналарын іздейді.

- Орнатуды жергілікті дилер аяқтаған жағдайда, бұл қадамдар қажет емес.
- “Автонастройка” параметрін бастамас бұрын жалғанған жабдықтың қосылымдары (8 - 13-бет) мен параметрлерін (қажет болса) аяқтаңыз. Жалғанған жабдық туралы қосымша мәлімет алу үшін жабдықтың нұсқаулығын оқыңыз.

1 Теледидарды желілік розеткаға тығыңыз және іске қосыңыз



- Бірнеше секундтан кейін көрсетіледі.

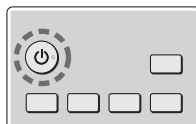

2 Мына элементтерді таңдаңыз

Экрандағы нұсқауларды орындау арқылы әрбір элементті реттеңіз.

Мысал:



■ Қашықтан басқару пультіні пайдалану әдісі



Курсорды жылжыту



Элементті ашу / параметрді сақтау



Алдыңғы элементке қайту (бар болса)

Тілді таңдау

[Дома] таңдау

Үй жағдайында көру үшін [Дома] көру ортасын таңдаңыз.

- [В магазине] дүкен дисплейін көрсетуге арналған.
- Көру ортасын кейін өзгерту үшін Бастапқы орнатуларға кіру арқылы барлық параметрлерді бастауыңыз керек.

Желілік қосылымды орнату

Еліңізді таңдаңыз

Теледидар сигналы режимі құсбелгісін, сосын [Начать автонастройку] опциясын таңдаңыз

: реттеу (жетімді арналарды іздеу)

: реттеуді өткізу

- “Автонастройка” экраны таңдалған елге және сигнал режиміне байланысты әртүрлі болады.
- [Настройка антенны DVB-S]
Жерсерік жабдығы дұрыс қосылғанын тексеріп (9-бет), тюнер режимін таңдаңыз ([Двойной тюнер] / [Одиночный тюнер]).
- [Настройки сети DVB-C]

Әдетте [Частота] және [Сетевой ID] параметрлерін [Авто] күйіне орнатыңыз.

Егер [Авто] көрсетілмесе немесе қажет болса, кабельдік телевизия қызметтерін көрсетуші көрсеткен [Частота] және [Сетевой ID] параметрлерін сандық түймелер арқылы енгізіңіз.

Ақпарат тақтасын орнату функциясы

- Қосымша ақпаратты [eHELP] бөлімінен алыңыз (Функциялар > Информ. панель).

3 [Домашняя страница] түрін таңдау

[Моя домашняя страница] пайдалану жолын түсіндіретін көрсетілім шығады. Экрандағы нұсқауларды орындау арқылы көрсетілімді растап, қалаған [Домашняя страница] бетін таңдаңыз.

Мысал: [Выб. дом. страницы]



Мысал: [Страница ТВ]



Авто реттеу аяқталды және теледидарыңыз көруге дайын.

Егер дәлдеу орындалмаса, желі, жерсерік кабелі, RF кабелі қосылымын тексеріп, экрандағы нұсқауларды орындаңыз.

Ескертпе

- Таймер мәзіріндегі [Авто Режим ожидания] параметрі [Вкл.] күйіне орнатылған кезде, 4 сағат бойы ешбір әрекет орнатылмаса, теледидар күту режиміне автоматты түрде өтеді.

- Таймер мәзіріндегі [Откл.пит.при отсут.сигн] параметрі [Вкл.] күйіне орнатылған кезде 10 минут бойы ешбір әрекет орнатылмаса және ешбір сигнал қабылданбаса, теледидар күту режиміне автоматты түрде өтеді.
- Барлық арналарды қайта реттеу
➔ [Автонастройка] келесіде: [Меню настройки] (Орнату мәзірі)
- Қол жетімді теледидар режимін кейінірек қосу
➔ [Добавить ТВ-сигнал] келесіде: [Меню настройки] (Орнату мәзірі)
- Барлық арналарды баптау
➔ [Начальные установки] келесіде: [Системное меню] (Орнату мәзірі)

Пайдалану

Қуат көзіне қосу

Ⓛ (ТД)

немесе



(Қашықтан басқару пульті)

- Желі қуатын қосу / ажырату құрылғысы “Қосулы” болуы керек. (17-бет)

Соңғы қаралған [Домашняя страница] көрсетіледі.

Мысал: [Страница ТВ]

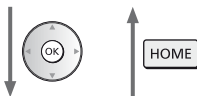

Мысал: Таңдалған мазмүн экраны



- [Домашняя страница] бетіне кез келген уақытта оралу үшін
HOME
- [Домашняя страница] бетін қалаған ақпаратты көрсету, ерекше мүмкіндіктерді оңай ашу, әдепкі [Домашняя страница] бетін таңдау және т.б. көрсететіндей етіп орната аласыз. Толық мәлімет алу үшін экрандағы нұсқауларды орындаңыз немесе [eHELP] бөліміне жүгініңіз (Менің Бастапқы экраным > Менің Бастапқы экраным).

Теледидар көру

1 Теледидар қарау құралын [Домашняя страница] мезірінен таңдау

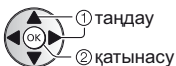

① таңдау

② қатынасу

2 Режимді таңдаңыз

TV

Выбор ТВ

DVB-S

DVB-C

DVB-T

Аналоговый

- Таңдауға болатын режимдер сақталған арналарға байланысты әртүрлі болады.

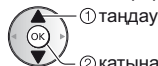

① таңдау

② қатынасу

- TV түймесін қайталап басу арқылы режимді де таңдауға болады.
- Егер [Выбор ТВ] көрсетілмесе, режимді ауыстыру үшін TV түймесін басыңыз.

3 Арна таңдау



немесе



- 2 не одан көп сандық арна орнын таңдау, мысалы: 399



Әрбір мүмкіндікті ашу

[Список приложений] бөліміне кіріп, бір мүмкіндікті таңдаңыз

APPS

Мысал: [Список приложений]



APPS теледидар бағдарламалары (мүмкіндіктері) болып табылады.

- Әрбір мүмкіндікті пайдалану және [Список приложений] параметрлерін орнату үшін экрандағы нұсқауларды орындаңыз немесе [eHELP] бөліміне жүгініңіз (Менің Бастапқы экраным > Список приложений).

Пайдалану нұсқаулары eHELP

[eHELP] – теледидарға орнатылған егжей-тегжейлі пайдалану нұсқаулары, ол әрбір мүмкіндіктің қызметін толығырақ түсінуге көмектеседі.

1 [eHELP] көрсету



немесе



[Справка]



[eHELP]

- Егер теледидар қосылған кезде [eHELP] бірінші рет көрсетіліп тұрмаса, [ЖОҒАРҒЫ БЕТ] немесе [СОҒҒЫ БЕТ] таңдауға арналған растау экраны көрсетіледі.

2 Санат пен элементті таңдаңыз

Санат өрісі

Элемент өрісі

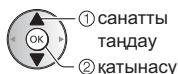

Ішкі элемент өрісі

Сипаттамасы

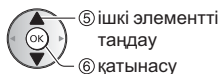

- Алдыңғы өріске оралу



- Сипаттаманы жылжыту (1 беттен көп болса)
Сипаттама ерекшеленген кезде



- Сипаттамаға қатысты мәзірді көрсету (тек кейбір сипаттамаларға арналған)



3D суреттерін көру

3D көзiлдiрiгiн (бepiлген) тағу арқылы 3D әсерiне сәйкес мазмұны мен бағдарламалары бар 3D суреттердi көруге болады.

- 3D көзiлдiрiгi 3D кескiндерiн көру үшiн киiледi.
- Бұл теледидар [Покадровый]*, [Гориз.совмещенный] және [Вертик.совмещенный] 3D пiшiмдерiн қолдайды. (4K пiшiмiндегi 3D мазмұнына қолдау көрсетiлмейдi.)
- Қосымша ақпаратты [eHELP] бөлiмiнен алыңыз (Көру > 3D).

*: Сол және оң көздер үшiн суреттер жоғары сапалы анықтықпен жазылатын және кезекпен ойнатылатын 3D пiшiмi.

3D суреттерiн көру

■ 3D-үйлесiмдi Blu-ray дискiн ойнату (Покадровый пiшiмi)

- 3D-үйлесiмдi ойнатқышты толық сымды HDMI үйлесiмдi кабель арқылы қосыңыз. (Егер 3D-үйлесiмдi ойнатқышты пайдаланбасаңыз, суреттер 2D режимiнде көрсетiледi.)
- Егер кiрiс режимi автоматты түрде ауыспаса, AV түймесiмен ойнатқышқа қосылған кiрiс режимiн таңдаңыз.

■ 3D мүмкiндiгiн қолдайтын тарату

- Осы қызметтiң қол жетiмдiлiгi туралы мазмұн немесе бағдарлама берушiлерiмен ақылдасыңыз.

■ 3D-үйлесiмдi Panasonic құрылғыларымен түсiрiлген 3D фотосуреттерi мен 3D бейнелерi

- Медиа ойнатқышта және желi қызметтерiнде қол жетiмдi.

■ 3D пiшiмiне түрлендiрiлген 2D суреттерi

- 3D түймесiн басып, [2D→3D] режимiн [Выбор режима 3D] iшiнде орнатыңыз. (4K пiшiмiндегi мазмұндарды 3D режимiне ауыстыру мүмкiн емес.)

1 3D көзiлдiрiгiн тағу

2 3D суреттерiн көру

3D суретiн алғаш рет көрген кезде Қауiпсiздiк шаралары көрсетiледi. 3D суреттерiн көрудi жалғастыру үшiн [Да] немесе [Нет] параметрiн таңдаңыз.

Ескертпе

- 3D көзiлдiрiгiне күш түсiрмеңiз немесе оның әйнектерiн зақымдамаңыз.
- Егер 3D көзiлдiрiгi асты-үстiне немесе терiс тағылса, 3D мазмұны дұрыс көрiнбейдi.
- 3D кескiндерiн көрген кезде, көздерiңiз шамамен көлденең деңгейде болуы керек және қосарланған суреттер көрiнбейтiн орында болыңыз.

Жиі қойылатын сұрақтар

Ақауды шешу үшін қызмет немесе көмекке жүгінбес бұрын мына қаралайым нұсқауларды орындаңыз.

- Қосымша ақпаратты [eHELP] бөлімінен алыңыз (Қолдау көрсету > Жиі қойылатын сұрақтар).

Теледидар қосылмайды

- Қуат шнурының теледидар мен разеткаға қосылғанын тексеріңіз.

Теледидар күту режиміне өтеді

- Автоматты қуат сақтау функциясы іске қосылған.

Қашықтан басқару пульті істемейді

- Батарейалар дұрыс салынған ба? ➔ (15-бет)
- Теледидар қосылды ма?
- Батарейалардың қуаты азаюы мүмкін. Оларды жаңасымен ауыстырыңыз.
- Қашықтан басқару пультін тікелей теледидардың қашықтан басқару пультінің сигналын қабылдағышқа бағыттаңыз (сигнал қабылдағыштан 7 м аралықта және 30 градус бұрышта).
- Теледидардың қашықтан басқару пульті сигналының қабылдағышына кедерге етпеуі үшін теледидарды күн сәулесі немесе өзге да қатты жарық көздерінен алшақ орнатыңыз.

Ешқандай кескінді көру мүмкін емес

- Теледидардың қосылғанын тексеріңіз.
- Қуат шнурының теледидар мен разеткаға қосылғанын тексеріңіз.
- Дұрыс кіріс режимінің таңдалғанына көз жеткізіңіз.
- Сыртқы жабдықтың шығысына сәйкес келу үшін [AV2] ([COMPONENT] / [VIDEO]) параметрін [Выбор входа] ішінен тексеріңіз.
- Сурет мәзіріндегі [Контраст], [Яркость] немесе [Цвет] ең төмен деңгейге орнатылған ба?
- Барлық қажетті кабельдері мен қосылымдарының орнында екеніне көз жеткізіңіз.

Әдеттегіден тыс кескін шығады

- Теледидарды желі қуатын қосу / ажырату құрылғысы арқылы өшіріңіз, сосын оны қайтадан қосыңыз.
- Егер ақау кетпесе, барлық орнатуларды қайта бастаңыз.
➔ [Начальные установки] келесіде: [Системное меню] (Орнату мәзірі)

Теледидардан шығатын ерекше дыбыс

- Қуат қосулы болғанда, ТД ішінен суытып тұратын желдеткіштің ызылдаған дауысы естілуі мүмкін (ақаулықтың белгісі емес).

Теледидар бөлшектері қызып кеткен

- Алдыңғы, жоғары және артқы тақта бөлшектерінің температурасы көтерілсе де, мұндай температураның жоғарылуы орындалуға немесе сапаға ешқандай кедергі келтірмейді.

Саусақпен итергенде дисплей панелі аздап жылжиды және дыбыс шығады

- Панельдің зақымдалуын болдырмау үшін панельдің айналасында аз ғана бос орын болады. Бұл ақауға жатпайды.

Техникалық қызмет көрсету

Алдымен шнурдың ашасын розеткадан ажыратыңыз.

Дисплей панелі, корпус, Тұғыр

Үнемі қадағалап отырыңыз:

Панель дисплейі, корпус және тұғыр бетін абайлап арнайы не болмаса басқа жұмсақ шүберекпен тазалап сүртіңіз.

Дақтарды кетіру үшін:

- (1) Алдымен бетіндегі шаңнан тазалаңыз.
- (2) Жұмсақ шүберекті таза сумен немесе сұйытылған жұмсақ жуғыш затпен (судың 100 бөлігіне жуғыш заттың 1 бөлігі) сулаңыз.
- (3) Шүберекті қаты сығыңыз. (Сұйық заттардың теледидар ішіне кіріп кетуіне жол бермеңіз. Ол ақаулық тудыруы мүмкін.)
- (4) Соңында ылғалды құрғатып, сүртіп алыңыз.

Сақтаныңыз

- Қатты шүберекті пайдалануға немесе бетін қатты ысқылауға болмайды, керісінше жағдайда бұл бетіне сызаттар түсіруі мүмкін.
- Бетіне жөндікке қарсы, езігіш, ерітінді немесе басқа ұшатын заттарды жақындатпаңыз. Бұл аппарат сыртының сапасын нашарлатуы не бояуын кетіріп жіберуі мүмкін.
- Дисплей панелінің бетіне арнайы күтім керек және тез зақымдалуы мүмкін. Дисплей бетін тырнағыңызбен не басқа өткір затпен тырнамаңыз.
- Корпусы мен тұғырына резеңке немесе поливинхлоридті заттың ұзақ уақыт тиіп тұруына жол бермеңіз. Бұл аппарат сыртының сапасын нашарлатуы мүмкін.

Шнур ашасы

Шнурдың ашасын құрғақ шүберекпен уақытылы сүртіп тұрыңыз. Дымқыл мен шаң өрттің шығуына немесе ток соғуға себеп болуы мүмкін.

Артқы панель (суыту желдеткіші)

Жабдық артқы бөлігінде салқындатқыш желдеткішпен жабдықталған. Желдеткішке түскен шаң немесе сыртқы материалдарды тазалау үшін, желдету саңылауларына вакуумды тазалағыштың сорғыш шүмегін бекіту арқылы тазалаңыз.

- Дисплей панелі немесе басқа бөлшектерді зақымдамау үшін аса абай болыңыз.
- Суыту желдеткіші тазалауды қажет еткенде ескерту хабары пайда болады. Хабар тазалау және іске қосудан кейін де пайда болса, жергілікті дилеріңізбен хабарласыңыз.

Техникалық сипаттамалар

■ Теледидар

Үлгі №

TX-65AXR900

Мөлшерленген қуатты пайдалану

472 Вт

Жұмыс режимінің меншікті қуаты

0,020 Вт / см²

Күту режимінде қуат тұтыну*1

0,30 Вт

Сөндірулі режимдегі бұйымның тұтынатын қуаты

0,30 Вт

Көрінетін экран өлшемі (диагональ)

164 см / 65 дюйм

Өлшемдері (Е × Б*2 × Т)

1 457 мм × 863 мм × 356 мм (тұғырмен бірге)

1 457 мм × 864 мм × 60 мм (теледидардың өзі ғана)

Салмағы

52,0 кг таза (тұғырмен бірге)

35,0 кг таза (теледидардың өзі ғана)

Қуат көзі

220-240 В айнымалы ток, 50 / 60 Гц

Дисплей ажыратымдылығы

3 840 (Е) × 2 160 (Б)

Тақта

Жарық диодты СКД тақтасы

Дыбыс

Динамик шығыс ұясы

18 Вт (4 Вт + 4 Вт + 10 Вт)

Құлақаспаптар

M3 (3,5 мм) стерео мини ұяшық × 1

Қосылым терминалдары

AV1 кірісі / шығысы

SCART (Дыбыс/Бейне кірісі, Дыбыс/Бейне шығысы, RGB кірісі)

AV2 кірісі (COMPONENT / VIDEO)

VIDEO

RCA ШПЛИНТ түрі × 1

1,0 В[р-р] (75 Ω)

AUDIO L - R

RCA ШПЛИНТ түрі × 2

0,5 В[rms]

Y

1,0 В[р-р] (синхронизацияны қоса)

Pв/Св, Pг/Сг

±0,35 В[р-р]

HDMI 1 / 2 / 3 / 4 кіріс ұясы

A ТИПТІ жалғағыштар

HDMI1 / 3 / 4: 4K, 3D (4K пішіміндегі 3D мазмұнына қолдау көрсетілмейді), Content Type, Deep Colour, x.v.Colour™

HDMI2: 4K, 3D (4K пішіміндегі 3D мазмұнына қолдау көрсетілмейді), Content Type, Аудио қайтару арнасы, Deep Colour, x.v.Colour™

- Бұл теледидар “HDMI Control 5” функциясын қолдайды.

DisplayPort

VESA DisplayPort (4K пішіміне қолданылады)

Карта ұяшығы

SD карта ұясы × 1

Әдеттегі интерфейс саңылауы (CI Plus жүйесімен үйлесімді) × 2

ETHERNET

RJ45, IEEE802.3 10BASE-T / 100BASE-TX / 1000BASE-T

USB 1 / 2 / 3

USB1 / 2: DC 5 В, макс. 500 мА [жылдамдығы жоғары USB (USB 2.0)]

USB3: DC 5 В, макс. 900 мА [жылдамдығы аса жоғары USB (USB 3.0)]

DIGITAL AUDIO шығысы

PCM / Dolby Digital / DTS, оптикалық талшық

Қабылдау жүйелері / Диапазон атауы

Қол жетімді қызметтер туралы ең соңғы мәліметті келесі веб-сайттан қараңыз. (Тек ағылшын тілінде)

<http://panasonic.net/viera/support>

DVB-S / S2

Сандық жерсерік қызметтер (MPEG2 және MPEG4-AVC(H.264))

Қабылдағыштың жиілік ауқымы - 950 МГц – 2 150 МГц

DiSEqC - 1.0 нұсқасы

DVB-C

Сандық кабель қызметтері (MPEG2 және MPEG4-AVC(H.264))

DVB-T / T2

Сандық жерлік қызметтері (MPEG2 және MPEG4-AVC(H.264))

PAL D, K

SECAM D, K

VHF R1 - R2

VHF R3 - R5

VHF R6 - R12

UHF E21 - E69

PAL 525/60

NTSC таспасын кейбір PAL бейне жазғыш құралдары (VCR) арқылы ойнату

M.NTSC

M.NTSC бейне жазғыш құралдары (VCR) арқылы ойнату

NTSC (AV кіріс тек қана)

NTSC бейне жазғыш құралдары (VCR) арқылы ойнату

Жерсерік тарелкасы кірісі

F түріндегі аналық 75 Ω × 2

Антенна кірісі

VHF / UHF

Пайдалану шарттары

Температура

0 °C - 35 °C

Ылғалдылық

20 % - 80 % RH (конденсацияланбайтын)

Кірістірілген камера

Фокус

Бекітілген фокус

Ажыратымдылық

1 920 × 1 080

Кірістірілген сымсыз жергілікті желі

Стандартқа сәйкестік және жиілік ауқымы*3

IEEE802.11a/n

5,15 ГГц - 5,35 ГГц, 5,47 ГГц - 5,85 ГГц

IEEE802.11b/g/n

2,400 ГГц - 2,4835 ГГц

Қауіпсіздік

WPA2-PSK (TKIP/AES)

WPA-PSK (TKIP/AES)

WEP (64 бит/128 бит)

Bluetooth сымсыз технологиясы*4

Стандартқа сәйкестік

Bluetooth 3.0

Жиілік ауқымы

2,402 ГГц - 2,480 ГГц

*1: теледидар қашықтан басқару пультімен өшірілген кезде және функциялар іске қосылуы болмағанда

*2: Камераның қалқымалы терезесімен: +22 мм биіктік

*3: Жиілік пен арна әрбір елде әр түрлі болады. Жиілік ауқымына қол жеткізу үшін еліңізге қатысты ержелерді орындаңыз.

*4: Bluetooth үйлесімді құрылғылардың кейбіреуі ғана теледидармен қол жетімді болады. Бір уақытта 5 құрылғыға дейін пайдалануға болады (сенсорлық тақта контроллерін қоспағанда).

■ 3D көзілдірігі

Өлшемі (Е × Б × Т)

165 мм × 38 мм × 166 мм

Салмағы

Шамамен 18 г

Пайдалану температура диапазоны

0 °C - 40 °C

Материалдар

Негізгі бөлігі / Линза бөлімі

Шайыр

- Пассивті 3D жүйесі технологиясын қолдайтын Panasonic 3D көзілдірігін пайдаланыңыз.

Ескертпе

- Сенсорлық тақта контроллері Bluetooth сымсыз технологиясын пайдаланады.
- Дизайны мен техникалық сипаттамасы ескертусіз өзгертілуі мүмкін. Көрсетілген салмақ пен өлшемдер шамамен берілген.
- Ашық көз бағдарламалық құралы туралы ақпаратты [eHELP] бөлімінен алыңыз (Қолдау көрсету > Лицензия).

■ Қабырғаға ілетін кронштейнді пайдаланған кезде

Ұсынылған қабырғаға ілетін кронштейнді сатып алу үшін жергілікті Panasonic дилеріне хабарласыңыз.

- Қабырғаға ілетін кронштейнге бекітуге арналған саңылаулар
Теледидардың артқы жағы

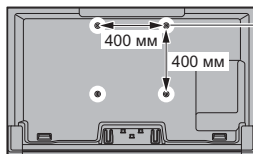

(Шетінен қарау)

Бұранда тереңдігі
ең азы: 8 мм
ең көбі: 26 мм
Диаметр: М6

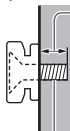

Теледидарды қабырғаға ілетін кронштейнге бекітуге арналған бұранда (теледидармен бірге берілмейді)







Еуропа Одағынан өзге елдердің өндірісінде пайдаланбау туралы ақпарат



Нышан тек Еуропа Одағында жарамды.

Егер осы өнімді жойғыңыз келсе, жергілікті өкілеттік немесе дилеріңізге хабарласып, өндірісте пайдаланбаудың дұрыс әдісін сұраңыз.

Электр және электрондық жабдықтардағы кейбір зиянды заттарды қолдануға шектеу қою туралы регламенттің техникалық талаптарына Сәйкестік жөніндегі декларация

(Украинаның министрлер кабинетінің №1057 бекітілген қаулысы)

Бұйым электр және электрондық жабдықтардағы кейбір зиянды заттарды қолдануға шектеу қою туралы техникалық регламент талаптарына сәйкес. (ЗЗҚШ ТР)

ЗЗҚШ ТР Регламенттің №2 Қосымшасында ескерілмеген жағдайлардағы зиянды заттарының құрамы:

1. қорғасын (Pb) – заттың 0,1wt % салмағынан немесе миллионнан 1000 бөлікке дейінгі шоғырлануынан аспайды;
2. кадмий (Cd) – заттың 0,01 wt % салмағынан немесе миллионнан 100 бөлікке дейінгі шоғырлануынан аспайды;
3. сынап (Hg) – заттың 0,1wt % салмағынан немесе миллионнан 1000 бөлікке дейінгі шоғырлануынан аспайды;
4. алтывалентті хром (Cr⁶⁺) – заттың 0,1wt % салмағынан немесе миллионнан 1000 бөлікке дейінгі шоғырлануынан аспайды;
5. полибромбифенол (PBB) – заттың 0,1wt % салмағынан немесе миллионнан 1000 бөлікке дейінгі шоғырлануынан аспайды;
6. полибромбифенол эфирлері (PBDE) – заттың 0,1wt % салмағынан немесе миллионнан 1000 бөлікке дейінгі шоғырлануынан аспайды;

Ресей үшін 802.11abgn стандартының пайдаланылатын жиіліктер диапазоны: (2400 - 2483,5) және/немесе (5150 - 5350 и 5650 - 5725) МГц

Информационный центр Panasonic
Для звонков из Москвы: +7 (495) 725-05-65
Бесплатный звонок по России: 8-800-200-21-00

Инфармацыйны цэнтр Panasonic
Для фіксаванай сувязі званок па тэрыторыі Беларусі бясплатны.
Бесплатный звонок со стационарных телефонов из Белоруссии: 8-820-007-1-21-00

Інформаційний центр Panasonic
Міжнародні дзвінки та дзвінки із Києва: +380-44-490-38-98
Безкоштовні дзвінки зі стаціонарних телефонів у межах України: 0-800-309-880

Panasonic ақпараттық орталығы
Қазақстан мен Орта Азиядан қоңырау шалу үшін.
Для звонков из Казахстана и Центральной Азии: +7 (7272) 98-09-09

Тұтынушының жазбасы

Осы өнімнің үлгі нөмірі мен сериялы нөмірін оның артқы панелінен табуға болады. Осы сериялы нөмірді төмендегі берілген орынға ескертпе жазыңыз, осы кітапты, онымен қоса сатып алу хабарламасын, ұрлану мен жоғалу оқиғасында жеке мәліметтерді тез іске қосу аумағы ретінде және Кепілдік қызметі үшін сатып алудың тұрақты жазбасын сақтаңыз.

Үлгі нөмірі

Сериялық нөмірі

Panasonic Corporation

Web Site: <http://panasonic.net>

Қазақша
TQB0E24299