

ROTEL®

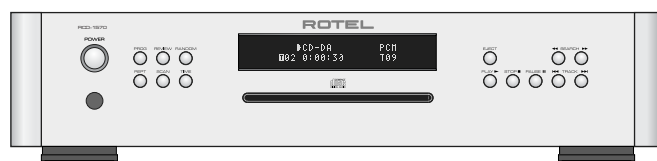

RCD-1570

Stereo Compact Disc Player

Lecteur de disques compacts stéréo

Stereo-CD-Player

Reproductor de Discos Compactos

Stereo cd-speler

Lettores CD

CD-spelare

CD-проигрыватель

Owner's Manual

Manuel de l'utilisateur

Bedienungsanleitung

Manual de Instrucciones

Gebbruikershandleiding

Manuale di istruzioni

Instruktionsbok

Инструкция пользователя

Important Safety Instructions

WARNING: There are no user serviceable parts inside. Refer all servicing to qualified service personnel.

WARNING: To reduce the risk of fire or electric shock, do not expose the unit to moisture or water. Do not expose the unit to dripping or splashing. Do not place objects filled with liquids, such as vases, on the unit. Do not allow foreign objects to get into the enclosure. If the unit is exposed to moisture, or a foreign object gets into the enclosure, immediately disconnect the power cord from the wall. Take the unit to a qualified service person for inspection and necessary repairs.

Read all the instructions before connecting or operating the component.

Keep this manual so you can refer to these safety instructions.

Heed all warnings and safety information in these instructions and on the product itself. Follow all operating instructions.

Clean the enclosure only with a dry cloth or a vacuum cleaner.

Do not use this unit near water.

You must allow a minimum 10 cm or 4 inches of unobstructed clearance around the unit.

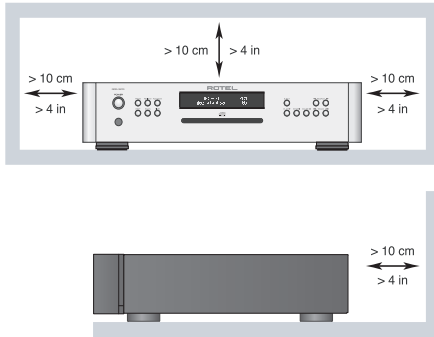

Do not place the unit on a bed, sofa, rug, or similar surface that could block the ventilation openings. If the unit is placed in a bookcase or cabinet, there must be ventilation of the cabinet to allow proper cooling.

Keep the component away from radiators, heat registers, stoves, or any other appliance that produces heat.

WARNING: The rear panel power cord connector is the mains power disconnect device. The device must be located in an open area that allows access to the cord connector.

The unit must be connected to a power supply only of the type and voltage specified on the rear panel. (USA: 120 V/60Hz, EC: 230V/50Hz)

Connect the component to the power outlet only with the supplied power supply cable or an exact equivalent. Do not modify the supplied cable. A polarized plug has two blades, with one wider than the other. A grounding plug has two blades plus a third grounding prong. These are provided for your safety. Do not defeat grounding and/or polarization safety provisions. If the supplied plug does not fit your outlet, please consult an electrician for replacement of the obsolete outlet. Do not use extension cords.

The main plug of the power cordset is a disconnect device of the apparatus. In order to completely disconnect the apparatus from the supply mains, the main plug of the power cordset should be unplugged from the mains (AC) outlet. The stand-by LED indicator will not be lit up to show the power cord is unplugged. The disconnect device shall remain readily operable.

Do not route the power cord where it will be crushed, pinched, bent, exposed to heat, or damaged in any way. Pay particular attention to the power cord at the plug and where the cord exits the back of the unit.

The power cord should be unplugged from the wall outlet during a lightning storm or if the unit is to be left unused for a long period of time.

Use only accessories specified by the manufacturer.

Use only with a cart, stand, rack, bracket or shelf system recommended by Rotel. Use caution when moving the unit in a stand or rack to avoid injury from a tip-over.



Immediately stop using the component and have it inspected and/or serviced by a qualified service agency if:

- The power supply cord or plug has been damaged.
- Objects have fallen or liquid has been spilled into the unit.
- The unit has been exposed to rain.
- The unit shows signs of improper operation.
- The unit has been dropped or damaged in any way.

The batteries in the remote control shall not be exposed to excessive heat such as sunshine, fire or the like.

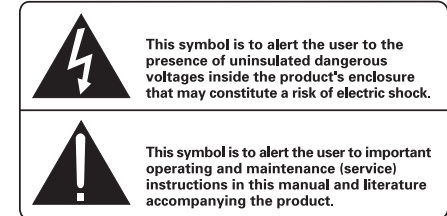
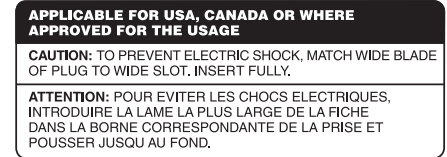

Rotel products are designed to comply with international directives on the Restriction of Hazardous Substances (RoHS) in electrical and electronic equipment and the disposal of Waste Electrical and Electronic Equipment (WEEE). The crossed wheeled bin symbol indicates compliance and that the products must be appropriately recycled or processed in accordance with these directives.



This symbol means that this unit is double insulated. An earth connection is not required.



IMPORTANT FOR LASER PRODUCTS

1. CLASS 1 LASER PRODUCT

2. DANGER: Visible laser radiation when open and interlock failed or bypassed. Avoid direct exposure to beam.

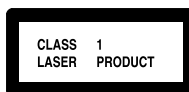

3. CAUTION: Do not open the top cover. There are no user serviceable parts inside the player; leave all servicing to qualified service personnel.

WARNING!

To reduce the risk of electrical shock, fires, etc.:

1. Do not remove screws, covers or cabinet.
2. Do not expose the unit to rain or moisture.
3. Do not touch the power cord or plug with wet hands.

CAUTION	- LASER RADIATION WHEN OPEN. DO NOT STARE INTO BEAM.
ATTENTION	- RAYONNEMENT LASER EN CAS D'OUVERTURE. NE PAS REGARDER DANS LE FAISCEAU.
VORSICHT	- LASERSTRAHLUNG. WENN ABDECKUNG GEÖFFNET. NICHT IN DEN STRAHL BLICKEN.
ADVARSEL	- LASERSTRÅLING VED ÅBNING. SE IKKE INN I STRÅLEN.
ADVARSEL	- LASERSTRÅLING NÅR DEKSEL ÅPNES. STIRR IKKE INN I STRÅLEN.
WARNING	- LASERSTRÅLING NÅR DENNA DEL ÄR ÖPPNAD. STRÅRA EJ IN I STRÅLEN.
VARO!	AVATTAESSA OLET ALTTIINA LASERSÄTEILYLLE. ÄLÄ TUJOTA SÄTEESEEN.
注意	- 当打开这里会出现激光。 请不要直视激光。
注意	- ここを開くとレーザー光が出ます。 レーザー光をのぞき込まないでください。

Figure 1: Controls and Connections
 Commandes et Branchements
 Bedienelemente und Anschlüsse
 Controles y Conexiones

Bedieningselementen en aansluitingen
Pannelo frontale e posteriore
Kontroller och anslutningar
Органы управления и разъемы

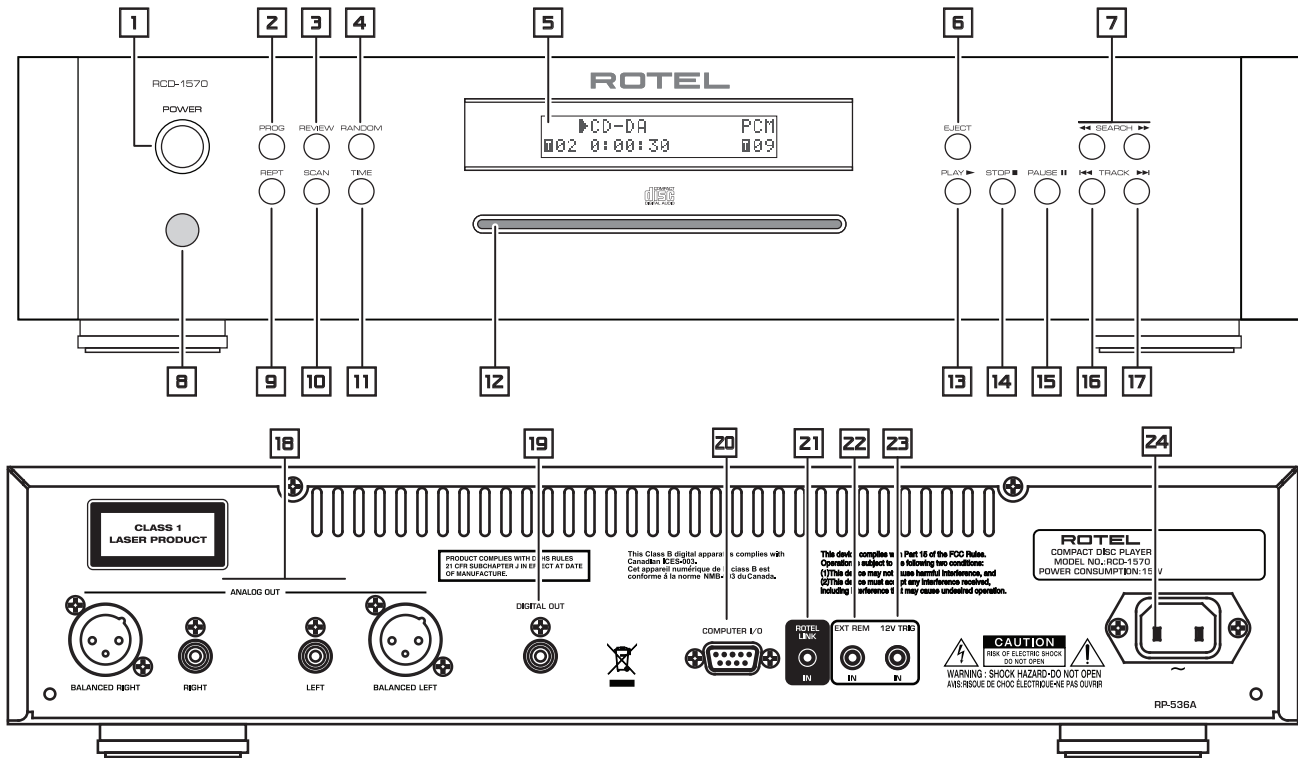

Figure 2: RR-D98 Remote Control
 RR-D98 Remote Control
 Télécommande RR-D98
 Fernbedienung RR-D98
 Mando a Distancia RR-D98
 Afstandsbediening RR-D98
 Telecomando RR-D98
 Fjärrkontroll RR-D98
 Пульт ДУ RR-D98

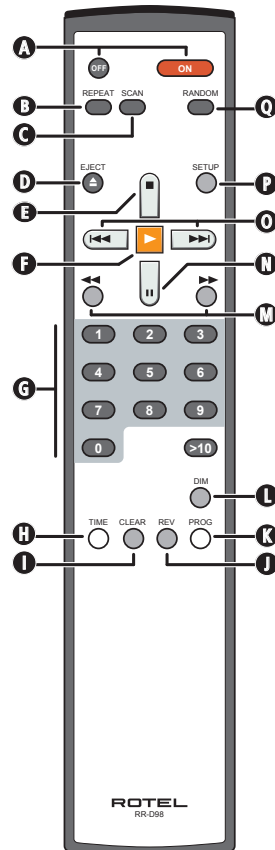

Figure 3: Analog Outputs and 12 Volt Trigger IN connection
 Sorties analogiques et branchements trigger 12 V IN
 Analoge Ausgänge und 12V TRIGGER IN-Anschluss
 Salidas Analógicas y Conexión de Entrada para Señal de Disparo de 12 Voltios

Analoge uitgangen en 12V-triggeringang
 Uscite audio analogiche e connessioni segnali trigger 12V
 Analoga utgångar och 12-volts styrsignaler
 Схема подсоединения аналогового выхода и 12-В триггерного входа IN

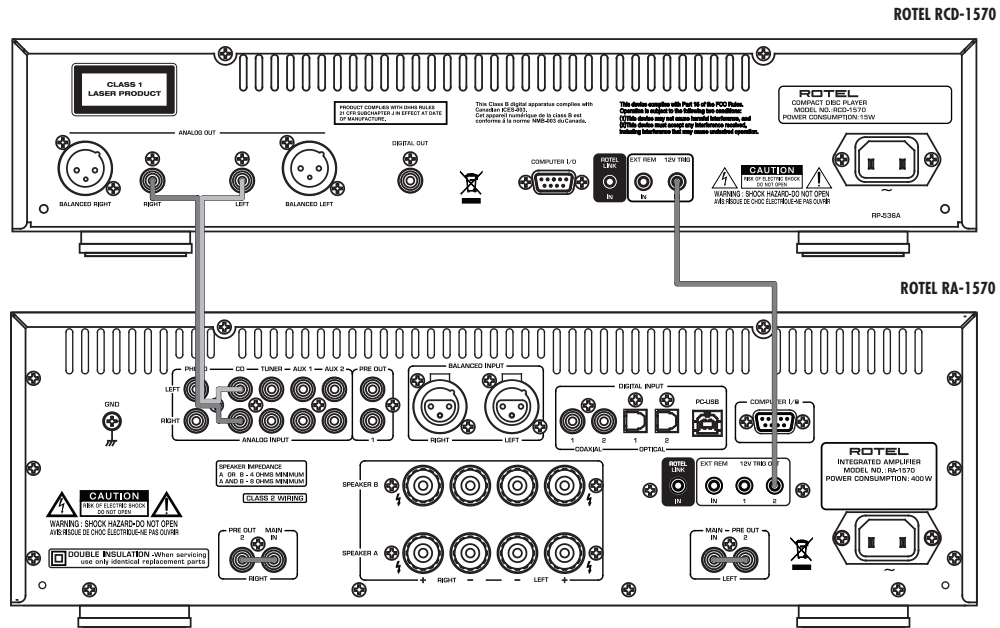

Figure 4: Balanced Outputs
 Sorties symétriques
 Symmetrische Ausgänge
 Salidas Balanceadas

Gebalanceerde uitgangen
 Uscite audio bilanciate
 Balanserade utgångar
 Балансные выходы

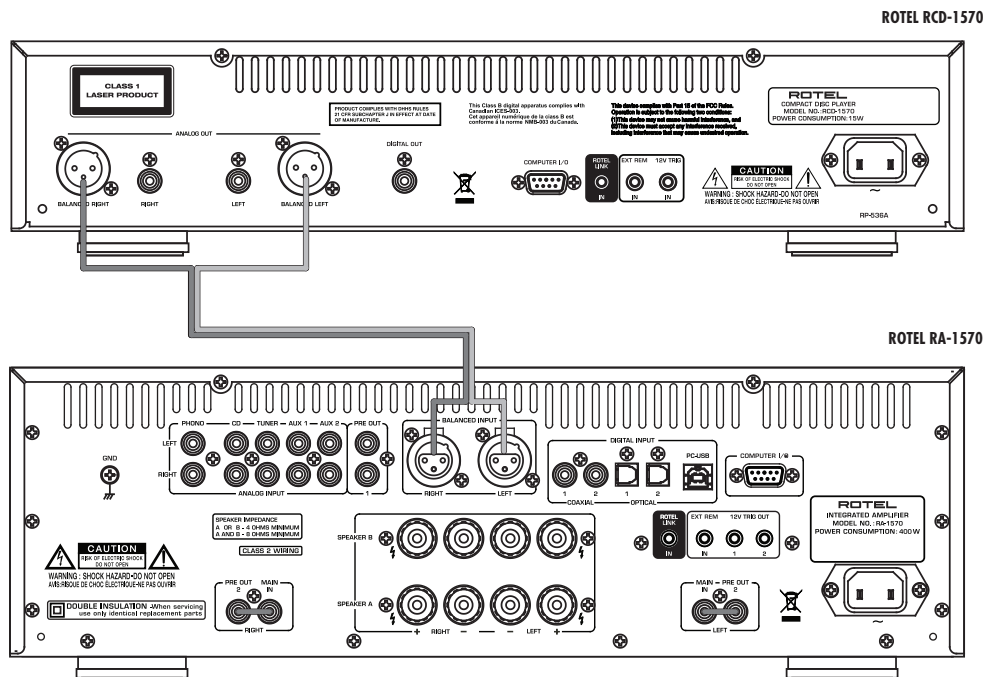
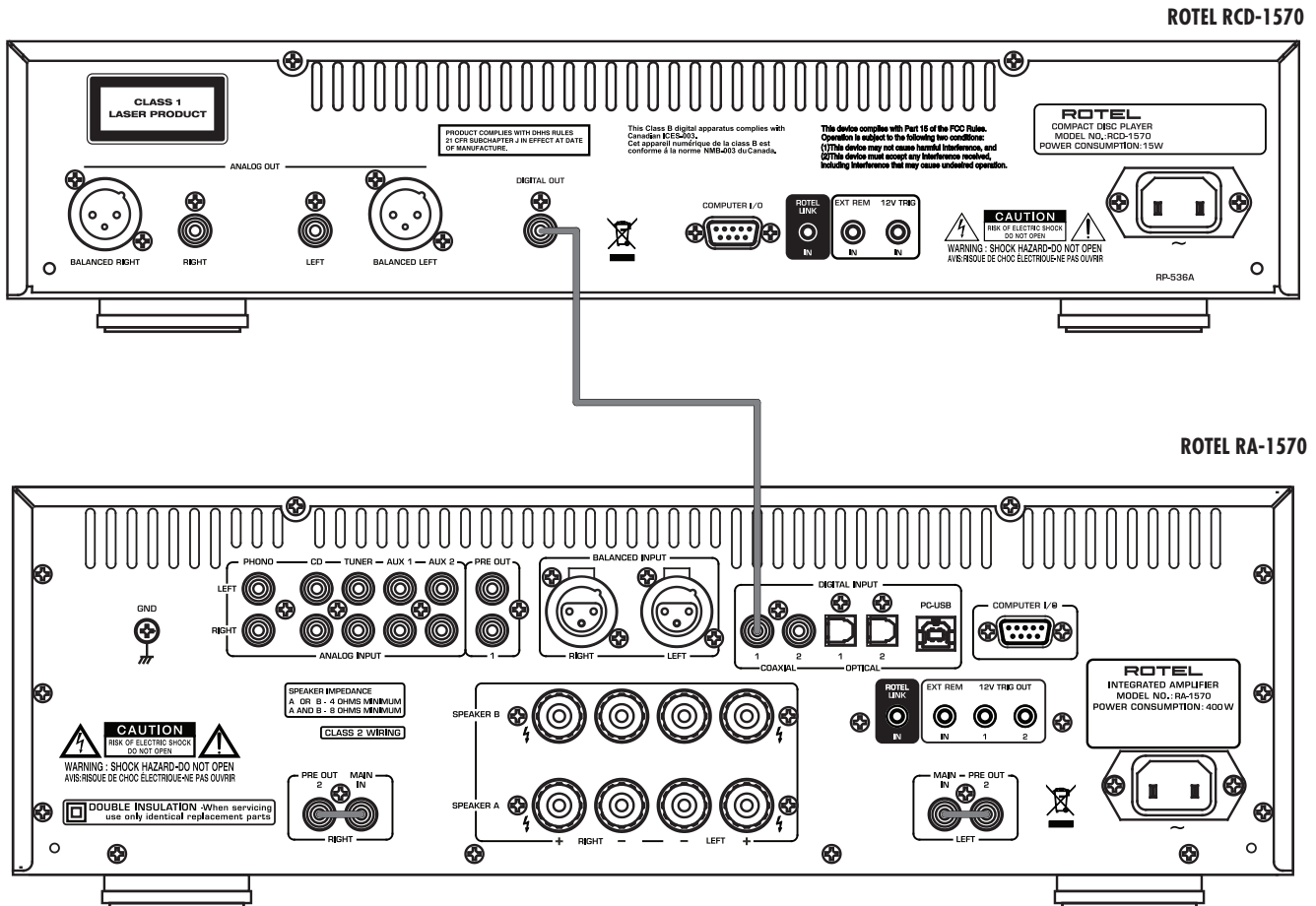

Figure 5: Digital Outputs
Sortie numérique
Digitalausgang
Salidas Digitales

Digitale uitgangen
Uscita digitale
Digitala utgångar
Цифровые выходы



Important Notes

When making connections be sure to:

- ✓ Turn off **all** the components in the system **before** hooking up **any** components, including loudspeakers.
- ✓ Turn off **all** components in the system **before** changing **any** of the connections to the system.

It is also recommended that you:

- ✓ Turn the volume control of the amplifier all the way down **before** the amplifier is turned **on or off**.

Remarques importantes

Pendant les branchements, assurez-vous que :

- ✓ **Tous** les maillons sont éteints **avant** leur branchement, **quels qu'ils soient**, y compris les enceintes acoustiques.
- ✓ Éteignez **tous** les maillons **avant** de modifier **quoi que ce soit** au niveau de leurs branchements, quels qu'ils soient.

Il est également recommandé de :

- ✓ Toujours baissez le niveau sonore via le contrôle de volume, **avant d'allumer ou d'éteindre** l'amplificateur.

Wichtige Hinweise

Achten Sie beim Herstellen der Verbindungen auf Folgendes:

- ✓ Schalten Sie **alle** Komponenten im System ab, **bevor** Sie Geräte (einschließlich Lautsprecher) anschließen.
- ✓ Schalten Sie **alle** Komponenten im System ab, **bevor** Sie Anschlüsse im System verändern.

Ferner empfehlen wir, dass

- ✓ Sie die Lautstärke herunterdrehen, **bevor** Sie den Verstärker **ein-** oder **abschalten**.

Notas Importantes

Cuando realice las conexiones, asegúrese de que:

- ✓ Desactiva **todos** los componentes del equipo, cajas acústicas incluidas, **antes** de conectar **cualquier nuevo componente** en el mismo.
- ✓ Desactiva **todos** los componentes del equipo **antes** de cambiar **cualquier conexión del mismo**.

También le recomendamos que:

- ✓ Reduzca el nivel de volumen de su amplificador a cero **antes** de **activarlo o desactivarlo**.

Héél belangrijk

Bij het maken van de verbindingen:

- ✓ Zorg dat niet alleen de RCD-1570, maar de **gehele** installatie uitstaat, als nog niet **alle** verbindingen gemaakt zijn.
- ✓ Zorg dat niet alleen de RCD-1570, maar de **gehele** installatie ook uitstaat, **als** u verbindingen gaat **wijzigen**.

Wij raden u ook aan om

- ✓ de volumeregelaar van de (voor)versterker geheel dicht te draaien (volkomen linksom) **wanneer** u uw eindversterker **aan- of uitzet**.

Note importanti

Quando effettuate i collegamenti assicuratevi di:

- ✓ Spegnerne **tutti** i componenti del sistema **prima** di collegare **qualsiasi** componente, inclusi i diffusori.
- ✓ Spegnerne **tutti** i componenti del sistema **prima** di modificare **qualsiasi** connessione nel sistema.

Vi raccomandiamo inoltre di:

- ✓ Portare il volume a zero **prima** di **accendere o spegnere** l'amplificatore.

Viktigt

Tänk på följande när du gör anslutningar:

- ✓ Stäng av **alla** apparater i anläggningen **innan** du ansluter nya komponenter eller högtalare.
- ✓ Stäng av **alla** apparater i anläggningen **innan** du ändrar någon anslutning.

Du rekommenderas också:

- ✓ Vrida ner volymen på förförstärkaren helt och hållet **innan** förstärkaren slås **på eller av**.

Важные замечания







































Перед подсоединением:

- ✓ Выключите **все** компоненты, включая колонки.
- ✓ Выключите **все** компоненты в вашей системе, прежде чем что-то в ней **менять**.

Рекомендуется также:

- ✓ Вывести громкость усилителя на **минимум**, перед тем как **включать или выключать** его.

Contents

Important Safety Instructions	2
Figure 1: Controls and Connections	3
Figure 2: RR-D98 Remote Control	3
Figure 3: Analog Outputs and 12 Volt Trigger IN connection	4
Figure 4: Balanced Outputs	4
Figure 5: Digital Outputs	5
Important Notes	6
About Rotel	7
About the RCD-1570	7
Getting Started	8
A Few Precautions	8
Placement	8
Control Identification	8
AC Power and Control	8
AC Power Input 	8
Power Switch and Power Indicator  	8
12 Volt Trigger Input 	8
Output Connections	9
Analog Outputs 	9
Digital Output 	9
Operation	9
Infrared Remote Control 	9
Display 	9
Disc Slot 	9
Transport Control Buttons	9
PLAY Button  	9
STOP Button  	9
PAUSE Button  	9
TRACK Buttons    	9
DIRECT ACCESS Buttons 	10
SEARCH Buttons  	10
EJECT Button 	10
Additional Features	10
PROGRAM Button  	10
REVIEW Button  	10
CLEAR Button 	10
RANDOM Button  	11
REPEAT Button  	11
SCAN Button 	11
TIME Button 	11
Computer I/O Connector 	11
Rotel-Link 	11
EXT REMOTE IN Jack 	11
Rotel Control Advanced Buttons	11
SETUP Button 	11
DIM Button 	11
Troubleshooting	12
Power Indicator Is Not Illuminated	12
Fuse Replacement	12
No Sound	12
Specifications	12

About Rotel

Our story began over 50 years ago. Over the decades, we have received hundreds of awards for our products and satisfied hundreds of thousands of people who take their entertainment seriously - like you!

Rotel was founded by a family whose passionate interest in music led them to manufacture high-fidelity components of uncompromising quality. Through the years, that passion has remained undiminished and the family goal of providing exceptional value for audiophiles and music lovers, regardless of their budget, is shared by all Rotel employees.

Rotel's engineers work as a close team, listening to, and fine tuning, each new product until it reaches their exacting musical standards. They are free to choose components from around the world in order to make that product the best they can. You are likely to find capacitors from the United Kingdom and Germany, semiconductors from Japan or the United States, while toroidal power transformers are manufactured in Rotel's own factory.

We all have concerns about our environment. And, as more and more electronics are produced and later discarded, it is especially important for a manufacturer to do all it can to engineer products that have a minimum negative impact on landfill sites and water tables.

At Rotel, we are proud to do our part. We have reduced the lead content in our electronics by using special ROHS solder, while our new Class D (not digital) amplifiers are up to five times more efficient than our legacy designs and still deliver power and performance. These products run cool, give minimum wasted energy, are good for the environment and give better sound too.

Finally, we have printed this brochure on recycled paper stock.

While we understand that these are small first steps, they are still important ones. And we continue to pursue new methods and materials for a cleaner and greener manufacturing process. All of us at Rotel thank you for buying this product. We are sure it will bring you many years of enjoyment.

About the RCD-1570

Simply stated, the RCD-1570 is designed to do one thing—deliver the most detailed, nuanced sound from every disc. Whether it is a conventional CD, or an MP3 or WMA encoded disc, the RCD-1570 will faithfully reproduce all that is recorded on the disc.

While the RCD-1570 was under development. The design team went far beyond the usual measurable technical performance characteristics. Listening panels spent hundreds of hours fine tuning the audio performance, choosing the components that produced the best sound, that would "release the emotion in the music". Whatever the artist and recording engineers put on the disc, the RCD-1570 will deliver.

That said, the RCD-1570 does feature some impressive hardware. The digital-to-analogue converter is a state of the art DAC from the world renowned British manufacturer, Wolfson. This very high performance stereo DAC is specifically designed for audio applications such as CD, DVD, and home theatre systems.

All this, combined with Rotel's Balanced Design, ensures the RCD-1570 will deliver the highest level of audio performance. When used in a high-quality audio system, your Rotel product will provide years of enjoyment.

Getting Started

A Few Precautions

WARNING: To avoid potential damage to your system, turn off ALL the components in the system when connecting or disconnecting the loudspeakers or any associated components. Do not turn the system components back on until you are sure all the connections are correct and secure.

Please read this manual carefully. In addition to installation and operating instructions, it provides valuable information on various RCD-1570 system configurations as well as general information that will help you get optimum performance from your system. Please contact your authorized Rotel dealer for answers to any questions you might have. In addition, all of us at Rotel welcome your questions and comments.

Save the RCD-1570 shipping carton and all enclosed packing material for future use. Shipping or moving the RCD-1570 in anything other than the original packing material may result in severe damage that is not covered by the warranty.

If included in the box please fill out and send in the owner's registration card. Also be sure to keep the original sales receipt. It is your best record of the date of purchase, which you will need in the event warranty service is required.

Placement

Use common sense when placing the RCD-1570 in a cabinet or when stacking other equipment. Make sure that the shelf or cabinet can support its weight. Do not stack components on top of the RCD-1570. Avoid placing the unit where it may be subject to excessive heat such as on top of a large power amplifier or near a heat register. For best performance, avoid placing the unit where it may be subject to vibration, such as near a speaker.

Control Identification

This manual shows illustrations of the front and rear panels and the RR-D98 remote control. Each item in the illustrations is identified with a call out. Throughout this manual the items referred to in the text are identified by the corresponding call out. The items on the front and rear panels are identified with a number call out, such as 1. The items on the remote control are labeled with a letter call out, such as A.

AC Power and Control

AC Power Input 24

Your RCD-1570 is configured at the factory for the proper AC voltage in the country where you purchased it, either 120 volts or 230 volts. The AC line configuration is noted on a decal on the back panel.

NOTE: Should you move your CD player to another country, it may be possible to reconfigure it for use on a different line voltage. Do not attempt to perform this conversion yourself. Opening the enclosure of the RCD-1570 exposes you to dangerous voltages. Consult a qualified service person or the Rotel factory service department for information.

NOTE: Some products are intended for sale in more than one country and as such are supplied with more than one AC cord. Please use only the cord appropriate for your country/region.

The RCD-1570 should be plugged directly into a 2-pin polarized wall outlet or into the switched outlet on another component in your audio system. Do not use an extension cord.

Be sure the power switch on the front panel of the RCD-1570 is turned off (in the "out" position). Then, connect the supplied power cord to the AC power receptacle on the rear of the unit and the AC power outlet.

If you are going to be away from home for an extended period of time such as a month-long vacation, it is a sensible precaution to unplug your CD player (as well as other audio and video components) while you are away.

Power Switch and Power Indicator 1 A

The Power switch is located on the front panel of your CD player. To turn the CD player on, push the switch in. The ring around the switch and the Display will light up, indicating that the CD player is turned on. To turn the CD player off, push the button again and return it to the "out" position.

When the Power switch is in the On position, the remote control ON and OFF A buttons may be used to activate the CD player or put it in Standby mode. In Standby mode the ring around the power switch remains lit, but the display is turned off.

NOTE: If you are using a switched outlet to turn on and off your CD player, you should leave the power switch in the "ON" position. When AC power is applied to the unit, it will power up in fully active mode.

NOTE: Place the self adhesive ring over the light surrounding the power switch if the blue light is too bright.

12 Volt Trigger Input 23

The RCD-1570 can be activated by a 12 volt trigger signal. The trigger input accepts any control signal (AC or DC) ranging from 3 volts to 30 volts. When a cable is connected to the 12V input and a trigger signal is present, the RCD-1570 is activated. When the trigger signal is turned off, the unit goes into standby mode. The front panel power indicator remains lit, but the display goes dark and the unit will not operate.

NOTE: When using the 12V Trigger feature, leave the POWER button in the ON position.

Output Connections

The RCD-1570 gives you a choice of two different kinds of outputs – an analog output signal from the built-in D/A converter for use with conventional analog audio components and a coax digital output which provides an unprocessed digital signal for use with outboard D/A converters or digital processors.

NOTE: To prevent loud noises that could damage your speakers, turn off all the system components when you make any signal connections.

Analog Outputs

See Figure 3 and Figure 4

A pair of standard RCA jacks and XLR balanced connectors supplies an analog output signal from the RCD-1570 to the source inputs of an audio preamplifier, integrated amplifier, or receiver. You should choose only one method of analog connection from the RCD-1570. Do not connect both the RCA and XLR at the same time.

Select high quality audio interconnect cables. Connect the left and right channel outputs of the RCD-1570 to the corresponding inputs on the preamplifier or other component.

Digital Output

See Figure 5

If you are using an outboard D/A converter or other digital processor, you will need an unprocessed digital data stream from the RCD-1570. Using a standard 75 ohm coax digital cable, connect the RCD-1570's digital output to the digital input connector on the outboard D/A converter.

When playing CD-DA, MP3 and WMA discs the Digital Output provides a PCM data stream.

NOTE: When an HDCD disc is played "HDCD" appears in the display. However the analog output is not HDCD decoded.

Operation

The RCD-1570 can be operated using its front panel buttons or from corresponding buttons on the supplied infrared remote control. Specific instructions for each of these controls are detailed below. Most of the buttons are duplicated on the front panel and on the IR remote control. However, there are a few exceptions where the buttons are only available on one or the other. These exceptions are noted in the instructions.

Infrared Remote Control

Before using the IR remote control, it is necessary to install two "UM-4/AAA" batteries (supplied). Remove the plastic cover on the back of the IR remote, install the batteries (observing the + and – polarity indications), and reinstall the cover.

To use the IR remote control, aim it at the IR sensor  located in the lower left corner of the RCD-1570 front panel.

Display

A lighted Display on the front panel of the RCD-1570 provides useful information about the status of the unit, activation of special features, and track/time information for the disc being played. Each of these indicators is described in the detailed operating instructions that follow.

Disc Slot

A disc slot located in the center of the RCD-1570, accepts the disc and pulls it into the disc transport. Insert the disc label-side up. After the disc is loaded the display shows the number of tracks on the disc.





Transport Control Buttons

These buttons provide basic control functions for the disc transport mechanism. Except where noted, all functions are available on the RCD-1570 front panel and the IR remote control.

PLAY Button

After the disc is loaded, press the PLAY  button to start playing the disc. The number of the track being played and the elapsed time will be shown in the display, along with the PLAY indicator. Normally, the disc will start playing with the first track. However, you can select a different track using the TRACK buttons or the DIRECT ACCESS buttons (see below) before pressing the PLAY button to start playing a different selection.



STOP Button

Press the STOP  button once to stop disc play. Press the PLAY  button to resume disc play where it was stopped. If the STOP  button is press twice, disc play stops, the display shows STOP and programmed selections are deleted (see below). When the PLAY  button is press after pressing the STOP  button twice, the disc begins playing from the first track.

PAUSE Button

The PAUSE  button is used to temporarily suspend play. The disc continues to spin and play will be resumed from the current position. The PAUSE indicator will light in the Display. To resume playing the disc, press the PAUSE button again or press the PLAY button.

TRACK Buttons

These buttons are used to select tracks on the disc. When a disc is playing, pressing the  TRACK button advances to the beginning of the next track. Pressing the  TRACK button returns to the beginning of the current track. Pressing  TRACK twice quickly in succession returns to the beginning of the previous track. The new track number appears in the Display.

These buttons are also used to select a track before pressing the PLAY button or when memorizing tracks for the PROGRAM play mode (see below). These selections are made by continuously pressing the TRACK buttons until the desired track is reached.

In PROGRAM mode, the TRACK buttons advance or reverse to the next track in the memorized selection list.

DIRECT ACCESS Buttons

Remote Only









These eleven numeric buttons (labeled 1 through 0 and >10) are used to directly access a track from the IR remote control instead of stepping through the tracks using the TRACK buttons.

The first ten tracks on a disc can be selected by pressing the corresponding button. For example, to play the third track, press the 3 button on the remote control. To play track 10 press the 0 button.



To select track numbers greater than 10 use the >10 button. For example, to select track 14, press the >10 button followed by the 4 button. To select track 23, press the >10 button twice followed by the 3 button. The number of the selected track will appear in the main numeric area at the center of the Display.

The DIRECT ACCESS buttons may also be used to memorize tracks in PROGRAM mode (see PROGRAM Button section).

SEARCH Buttons

The  and  buttons fast forward or fast reverse through the disc that is playing. One press of the  or  button will fast forward or fast reverse at 2X normal speed. Pressing the  or  button repeatedly will fast forward or fast reverse at 4X, then 8X, 16X and 32X normal speed. One more press of the  or  button, or pressing the Play  button, returns the RCD-1570 to normal speed play. While the buttons are pressed, you will hear high-speed audio.

EJECT Button

When a disc is inserted into the front panel Disc Slot  it is pulled into the disc transport. To eject the disc press the EJECT button on the front panel  or the remote control .

If you accidentally press either of these buttons, press the button again to re-load the disc.

Additional Features

These convenience features add extra functionality to the RCD-1570, including the ability to memorize a group of tracks to be played, to repeat a disc, a program, or a track over and over, to play the tracks on a disc in random order, to automatically play the first 10 seconds of each track, and to select from several available time displays.





PROGRAM Button

This button, labeled PROG, allows you to memorize more than 20 tracks on the current disc for playback in a specific order. For example, you could instruct the RCD-1570 to play track 5, followed by track 3, followed by track 8.

NOTE: Programmed play lists cannot be set up with MP3 and WMA discs.

To begin a program:

1. Insert a disc in the front panel slot. The RCD-1570 will read the contents of the disc. You may press the PLAY  button if you would like to listen to the tracks while you program them.

2. Press the PROGRAM  button on the front panel or  button on the remote control. The PROGRAM indicator will light up in the Display, along with "P:00" indicating that the unit is waiting for the first track to be memorized.
3. To program tracks from the handheld remote control, enter the first track number using the DIRECT ACCESS  buttons. Your selection will be memorized automatically and the Display indicator will change to "P:01", indicating that one track has been memorized. Continue entering the rest of your selections using the DIRECT ACCESS buttons. Note that there is no need to press the PROGRAM button as each selection is memorized as it is entered.
4. To program tracks from the front panel, start playing the CD and press the PROGRAM button. Select the desired first track in the program and press the PROGRAM button. To program additional tracks select them with the TRACK   buttons then press the PROGRAM button after each selection. To begin playing the program after selecting all desired tracks push the PLAY button and the first track in the program will begin playing.

Once you have memorized a play list, the RCD-1570 remains in PROGRAM mode until you eject the disc or press the STOP button twice in succession. If you press the PLAY button, the memorized program will play instead of the entire disc, starting with the first selection in the memorized list.

When a PROGRAM has been memorized, most functions that would normally affect the entire disc operate on just the memorized program. For example, the TRACK buttons advance to the next track in the memorized program, not the next track on the disc. Likewise, the REPEAT button (see below) continuously plays the memorized program, not the entire disc.

NOTE: The Random Play feature cannot be used when using the Programmed Play feature.

REVIEW Button

This button is used to review the memorized tracks in Program Play mode. Press the button and the first memorized track number and "Prog Review" will appear in the Display. Pressing the REVIEW button again while the track number is displayed will continue the review sequence, showing the next memorized track. Continue pressing the REVIEW button to see the complete memorized track list.

If the REVIEW button is not pressed again, after 5 seconds the review process is terminated and the unit resumes whatever mode it was in before you started the review process or resumes Program Play with the current track.

You may remove a selection from the Program Play list during the review procedure using the CLEAR button, as described below.

CLEAR Button



Remote Only

This button allows you to remove a track selection from the memorized program play list during the review procedure described above. Follow the review procedure until the desired track number appears. Then, instead of pressing the REVIEW button to continue, remove the track by pressing the CLEAR button while the track number is displayed. You may then continue the review procedure.

RANDOM Button

This instructs the CD player to play tracks from the entire disc in random order. Once all of the selections have been played once, the disc will stop playing, unless the REPEAT Button (see below) has been engaged, in which case the random play will continue until the STOP button is pressed. When the RANDOM button is engaged, the  icon appears in the Display.



REPEAT Button

This button allows you to repeat the current track or the entire disc continuously until the feature is cancelled by disengaging the REPEAT button or pressing STOP. The REPEAT button steps sequentially through the available options. Press the button once and the RCD-1570 will repeat just the current track. The  icon appears in the Display. Press the button a second time and the RCD-1570 will repeat the entire disc. A second  icon appears in the Display. Press the button a third time to cancel the REPEAT function.

As noted above, REPEAT can be used in conjunction with the RANDOM play feature.

NOTE: The RANDOM, REPEAT and SCAN may not work when playing MP3 and WMA discs.

SCAN Button

This feature automatically plays the first ten seconds of each track on the disc (or the memorized program). To activate the feature, press the SCAN button. The  icon appears in the Display. To stop scanning and resume normal operation at the current track, press the SCAN button again or press the PLAY   button.

NOTE: The RANDOM, REPEAT and SCAN may not work when playing MP3 and WMA discs.

TIME Button

Normally, the RCD-1570 displays the elapsed time of the currently playing track. The TIME button allows you to see alternative time displays. Pressing the button once displays the time remaining in the current track, which counts down as the track continues playing. Pressing the button a second time displays the time remaining on the entire disc (or memorized program). When the alternative time displays are selected an  icon appears in the display. Pressing the button a third time reverts to the standard elapsed time display.

NOTE: When playing MP3 and WMA discs, only the regular elapsed time and the time remaining in the current track can be displayed.

Computer I/O Connector

The RCD-1570 can be controlled via RS232 for integration with automation systems. The COMPUTER I/O input accepts a standard straight DB-9 Male-to-Female cable.

For additional information on the connections, software, and operating codes for computer control of the RCD-1570, contact your authorized Rotel dealer.

Rotel Link

This 3.5 mm stereo mini-jack (labeled ROTEL LINK IN) can optionally attach to Rotel network enabled products with ROTEL LINK OUT connections. This allows the attached Rotel products to communicate with each other and be controlled via the Rotel Remote App (available for download on the iTunes® store).

EXT REMOTE IN Jack

This 3.5mm mini-jack receives command codes from industry-standard infrared receivers via hard-wired connections. This feature could prove useful when the unit is installed in a cabinet and the front-panel sensor is blocked. Consult your authorized Rotel dealer for information on these external repeaters and the proper wiring of a jack to fit the mini-jack receptacle.

Remote Control Advanced Buttons

SETUP Button

Remote Only

By pressing the SETUP button, you can enter the following setup menu.

- DIMMER: Changes the display brightness.

NOTE: This setting is saved permanently including after powering off the RCD-1570.

- VERSION: Shows the current software version.

- EXIT: Exits this SETUP menu.

From the remote control, press the STOP/PAUSE/TRACK keys to change the contents of the menu, press PLAY to enter the setting or confirm.

NOTE: You can also access the SETUP menu without the remote control. Press the STOP key on the front panel for 5 seconds. Press the TRACK buttons to change the contents of the menu and press STOP to enter the settings or confirm.

DIM Button

Remote Only

Press the DIM  key sequentially to change the DISPLAY brightness.

NOTE: Adjustments made using the  button is temporary only and not saved after powering off the RCD-1570.

Troubleshooting

Most difficulties in audio systems are the result of incorrect connections, or improper control settings. If you encounter problems, isolate the area of the difficulty, check the control settings, determine the cause of the fault and make the necessary changes. If you are unable to get sound from the RCD-1570, refer to the suggestions for the following conditions:

Power Indicator Is Not Illuminated

The Power Indicator and the basic items in the Display window should be illuminated whenever the RCD-1570 is plugged into the wall power outlet and the Power button is pushed in. If it does not light, test the power outlet with another electrical device, such as a lamp. Be sure the power outlet being used is not controlled by a switch that has been turned off.

Fuse Replacement

If another electrical device works when plugged into the power outlet, but the Power Indicator and the Display still will not light when the RCD-1570 is plugged into the wall outlet, it indicates that the internal power fuse may have blown. If you believe this has happened, contact your authorized Rotel dealer to get the fuse replaced.

No Sound

Check the cables between the RCD-1570 and the amplifier inputs to be sure they are connected properly. Be sure the amplifier input that the RCD-1570 is selected. Be sure the tape monitor system of the amplifier has not been activated. Check the wiring between the amplifier and the speakers.

Specifications

Total Harmonic Distortion + Noise	0.0045% @ 1kHz
Frequency Response (± 0.5 dB)	20-20,000 Hz
Channel Balance	± 0.5 dB
Channel Separation	> 98 dB @ 1kHz
Signal to Noise Ratio	> 100dB
Dynamic Range	> 96 dB
Digital to Analog Converters	Wolfson
Speed Accuracy, Wow & Flutter	Quartz Crystal Precision
Analog Output Level / Impedance (0dBfs)	
Unbalanced (RCA)	2.0 Volts / 100 Ohms
Balanced (XLR)	4.0 Volts / 200 Ohms
Digital Output Level (coax)	0.5 Volt, Peak to Peak
Digital Output Impedance	75 Ohms
Power Requirements	
USA Version	AC 120V, 60 Hz
European Version	AC 230V, 50 Hz
Power Consumption	15 Watts
Dimensions (W x H x D)	17 x 4 x 12 ⁵ / ₈ inches
	431 x 99 x 320 mm
Front Panel Height (for rack mount)	2U / 3 ¹ / ₂ inches / 88.1 mm
Weight (net)	6.7 kg, 14.74 lb.

All specifications are accurate at the time of printing. Rotel reserves the right to make improvements without notice.

Rotel and the Rotel HiFi logo are registered trademarks of The Rotel Co, Ltd., Tokyo, Japan.

Remarques importantes concernant la sécurité

RATTENTION : Il n'y a à l'intérieur aucune pièce susceptible d'être modifiée par l'utilisateur. Adressez-vous impérativement à une personne qualifiée.

ATTENTION : Pour réduire tout risque d'électrisation ou d'incendie, ne pas exposer l'appareil à une source humide, ou à tout type de risque d'éclaboussure ou de renversement de liquide. Ne pas poser dessus d'objet contenant un liquide, comme un verre, un vase, etc. Prenez garde à ce qu'aucun objet ou liquide ne tombe à l'intérieur de l'RA-1570 par ses orifices de ventilation. Si l'appareil est exposé à l'humidité ou si un objet tombe à l'intérieur, débranchez-le immédiatement de son alimentation secteur, et adressez-vous immédiatement et uniquement à une personne qualifiée et agréée.

Tous les conseils de sécurité et d'installation doivent être lus avant de faire fonctionner l'appareil.

Conservez soigneusement ce livret pour le consulter à nouveau pour de futures références.

Tous les conseils de sécurité doivent être soigneusement respectés. Suivez les instructions. Respectez les procédures d'installation et de fonctionnement indiquées dans ce manuel.

L'appareil doit être nettoyé uniquement avec un chiffon sec ou un aspirateur.

Ne pas utiliser cet appareil près d'un point d'eau.

Vous devez réserver un espace libre d'une dizaine de centimètres minimum autour de l'appareil.

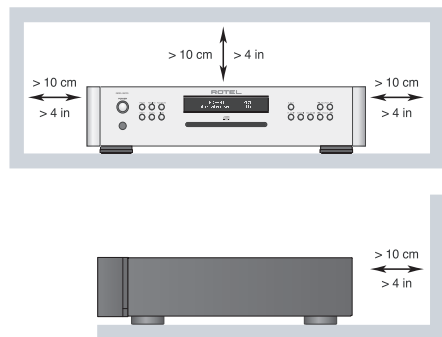

Il ne doit pas être posé sur un fauteuil, un canapé, une couverture ou toute autre surface susceptible de boucher ses ouïes d'aération ; ou placé dans un meuble empêchant la bonne circulation d'air autour des orifices d'aération.

Cet appareil doit être placé loin de toute source de chaleur, tels que radiateurs, chaudières, bouches de chaleur ou d'autres appareils produisant de la chaleur.

INFORMATIONS IMPORTANTES CONCERNANT LES APPAREILS LASER

1. APPAREIL LASER DE CLASSE 1

2. DANGER : Un rayonnement laser est visible si l'appareil est ouvert et que les sécurités d'ouverture sont défaillantes ou outrepassées. Éviter une exposition directe avec le faisceau.



3. ATTENTION : Ne pas ouvrir le couvercle. Il n'y a à l'intérieur aucune pièce susceptible d'être modifiée par l'utilisateur. Adressez-vous impérativement à une personne qualifiée.

AVERTISSEMENT !

Pour réduire le risque de choc électrique, de feu, etc. :

1. Ne pas retirer les vis, le couvercle ou ouvrir le châssis.
2. Ne pas exposer l'appareil à la pluie ou à l'humidité.
3. Ne pas toucher le cordon ou la prise secteur avec les mains humides.

ATTENTION : La prise d'alimentation située à l'arrière constitue le principal moyen pour déconnecter l'appareil du secteur. Cet équipement doit être positionné dans un espace ouvert qui permet de garder l'accès au câble d'alimentation.

Cet appareil doit être branché sur une prise d'alimentation secteur, d'une tension et d'un type conformes à ceux qui sont indiqués sur la face arrière de l'appareil (USA : 120 V/60 Hz, CE : 230 V/50 Hz).

Brancher l'appareil uniquement grâce au cordon secteur fourni, ou à un modèle équivalent. Ne pas tenter de modifier ou changer la prise. Notamment, ne pas tenter de supprimer la prise de terre (troisième broche de la prise) si celle-ci est présente. Si la prise n'est pas conforme à celles utilisées dans votre installation électrique, consultez un électricien agréé. Ne pas utiliser de cordon rallonge.

La prise d'alimentation secteur constitue le moyen radical de déconnexion de l'appareil. Elle doit donc rester en permanence accessible, car sa déconnexion constitue la seule assurance que l'appareil n'est plus alimenté par le secteur. La diode LED de mise en veille Standby ne s'allume plus lorsque le cordon d'alimentation est débranché.

Prendre garde à ce que ce cordon d'alimentation ne soit pas pincé, écrasé ou détérioré sur tout son trajet, et à ce qu'il ne soit pas mis en contact avec une source de chaleur. Vérifiez soigneusement la bonne qualité des contacts, à l'arrière de l'appareil comme dans la prise murale.



Débranchez le câble d'alimentation en cas d'orage, ou si l'appareil ne doit pas être utilisé pendant une longue période.

N'utilisez que des accessoires préconisés par le constructeur.

N'utilisez que des meubles, supports, systèmes de transport recommandés par Rotel. Procédez toujours avec la plus extrême précaution lorsque vous déplacez l'appareil, afin d'éviter tout risque de blessure.

L'appareil doit être immédiatement éteint, débranché puis retourné au service après-vente agréé dans les cas suivants :

- Le câble d'alimentation secteur ou sa prise est endommagé.
- Un objet est tombé, ou du liquide a coulé à l'intérieur de l'appareil.
- L'appareil a été exposé à la pluie.
- L'appareil ne fonctionne manifestement pas normalement.
- L'appareil est tombé, ou le coffret est endommagé.

Les piles de la télécommande infra-rouge ne doivent en aucun cas être exposées à une chaleur excessive notamment au feu ou au soleil direct.

ATTENTION :

RISQUE D'ÉLECTROCUTION.

NE PAS OUVRIR

ATTENTION : POUR RÉDUIRE LE RISQUE D'ÉLECTROCUTION, NE PAS RETIRER LE CAPOT. IL N'Y A À L'INTÉRIEUR AUCUNE PIÈCE SUSCEPTIBLE D'ÊTRE MODIFIÉE PAR L'UTILISATEUR. EN CAS DE PROBLÈME, ADRESSEZ-VOUS À UN RÉPARATEUR AGRÉÉ.

APPLICABLE FOR USA, CANADA OR WHERE APPROVED FOR THE USAGE

CAUTION: TO PREVENT ELECTRIC SHOCK, MATCH WIDE BLADE OF PLUG TO WIDE SLOT. INSERT FULLY.

ATTENTION: POUR ÉVITER LES CHOCs ÉLECTRIQUES, INTRODUIRE LA LAME LA PLUS LARGE DE LA FICHE DANS LA BORNE CORRESPONDANTE DE LA PRISE ET POUSSER JUSQU'AU FOND.

L'éclair dans un triangle équilatéral indique la présence interne de tensions électriques élevées susceptibles de présenter des risques graves d'électrocution.

Le point d'exclamation dans un triangle équilatéral indique à l'utilisateur la présence de conseils et d'informations importantes dans le manuel d'utilisation accompagnant l'appareil. Leur lecture est impérative.

Tous les appareils Rotel sont conçus en totale conformité avec les directives internationales concernant les restrictions d'utilisation de substances dangereuses (RoHS) pour l'environnement, dans les équipements électriques et électroniques, ainsi que pour le recyclage des matériaux utilisés (WEEE, pour Waste Electrical and Electronic Equipment). Le symbole du conteneur à ordures barré par une croix indique la compatibilité avec ces directives, et le fait que les appareils peuvent être correctement recyclés ou traités dans le respect total de ces normes.































Ce symbole signifie que cet appareil bénéficie d'une double isolation électrique. Le branchement d'une mise à la masse ou à la terre n'est pas nécessaire.



CAUTION	- LASER RADIATION WHEN OPEN. DO NOT STARE INTO BEAM.
ATTENTION	- RAYONNEMENT LASER EN CAS D'OUVERTURE. NE PAS REGARDER DANS LE FAISCEAU.
VORSICHT	- LASERSTRAHLUNG, WENN ABDECKUNG GEÖFFNET. NICHT IN DEN STRAHL BLICKEN.
ADVARSEL	- LASERSTRÅLING VED ÅBNING. SE IKKE IND I STRÅLEN.
ADVARSEL	- LASERSTRÅLING NÅR DEKSEL ÅPNES. STIRR IKKE INN I STRÅLEN.
WARNING	- LASERSTRÅLING NÅR DENNA DEL ÄR ÖPPNAD. STRÅRA EJ IN I STRÅLEN.
VARO!	- AVATTAESSA OLET ALTTIINA LASERSÄTEILYLLE. ÄLÄ TUJOTA SÄTEESEEN.
注意	- 当打开这里会出现激光。 请不要直视激光。
注意	- ここを開くとレーザー光が出ます。 レーザー光をのぞきまないでください。

Sommaire

Figure 1: Commandes et Branchements	3
Figure 2: Télécommande RR-D98	3
Figure 3: Sorties analogiques et branchements trigger 12 V IN	4
Figure 4: Sorties symétriques	4
Figure 5: Sortie numérique	5
Remarques importantes	6
Remarques importantes concernant la sécurité	13
A propos de Rotel	14
A propos du RCD-1570.	14
Mise en route	15
Quelques précautions préalables	15
Installation	23
Repérages des éléments	15
Alimentation secteur et commandes	15
Prise secteur 	15
Interrupteur et voyant de mise sous tension  , touches On et Off de la télécommande 	15
Entrée Trigger 12V 	16
Branchements de sortie	16
Sorties analogiques 	16
Sortie Numérique 	16
FONCTIONNEMENT	16
Télécommande Infra Rouge 	16
Affichage 	16
Fente d'insertion du disque 	16
Boutons et touches de transport	16
Touche LECTURE 	16
Touche STOP 	17
Touche PAUSE 	17
Touches PISTE (TRACK)  	17
Boutons ACCES DIRECT (DIRECT ACCESS) 	17
Bouton SEARCH (RECHERCHE) 	17
Touche EJECT 	17
Caractéristiques supplémentaires	17
Touche PROGRAM 	17
Touche REVIEW 	18
Touche CLEAR 	18
Touche RANDOM 	18
Touche REPEAT 	18
Touche SCAN 	18
Touche TIME 	18
Prise entrée-sortie pour ordinateur 	18
Rotel-Link 	19
Prise jack EXT REMOTE IN 	19
Touches avancées de la télécommande	19
Touche SETUP 	19
Touche DIM 	19
Problèmes de fonctionnement	19
L'indicateur de mise sous tension n'est pas allumé	19
Remplacement du fusible	19
Pas de son	19
Spécifications	20

A propos de Rotel

Notre histoire commence il y a environ 50 ans. Depuis, au fil des années, nous avons reçu des centaines de prix et de récompenses, et satisfait des centaines de milliers de personnes – comme vous !

Rotel a été fondée par une famille passionnée de musique, qui a décidé de fabriquer des maillons Haute Fidélité sans compromis aucun. Depuis sa création, cette passion est restée intacte, et cette famille s'est fixée comme objectif de proposer à tous les audiophiles et mélomanes les meilleurs appareils possibles, quel que soit leur budget. Une volonté partagée par tous les employés de Rotel.

Les ingénieurs Rotel travaillent comme une équipe très soudée, écoutant, peaufinant chaque nouveau modèle jusqu'à ce qu'il atteigne exactement leurs standards – très élevés – de musicalité. Ils sont libres de choisir des composants en provenance du monde entier, afin de concevoir le meilleur produit possible. C'est ainsi que vous trouverez dans nos appareils des condensateurs d'origine britannique ou allemande, des transistors japonais ou américains, tandis que les transformateurs toriques sont toujours fabriqués dans nos propres usines Rotel.

Nous sommes tous concernés par la qualité de l'environnement. Et, comme de plus en plus de produits électroniques sont fabriqués puis éliminés quelques années plus tard, il est désormais essentiel qu'un constructeur fabrique tous ses produits en veillant à ce qu'ils aient un impact minimum sur la Terre et les nappes phréatiques.

Chez Rotel, nous sommes très fiers d'apporter notre pierre à ce nouvel édifice. Nous avons réduit la teneur en plomb de nos électroniques, en utilisant notamment une soudure spéciale ROHS, tandis que notre nouvelle gamme d'amplificateurs fonctionnant en classe D (non numérique) présente un rendement cinq fois supérieur aux générations conventionnelles précédentes, délivrant pourtant encore plus de puissance, avec une qualité encore supérieure. Ces appareils ne chauffent pas, dépensent beaucoup moins d'énergie, sont donc très bons pour l'environnement tout en étant encore plus musicaux.

En plus, nous imprimons tous nos catalogues et manuels sur papier recyclé.

Ce ne sont certes que de petites étapes. Mais ne sont-ce pas justement les plus importantes ? Nous continuons activement la recherche et la mise au point de nouvelles méthodes, et l'utilisation de nouveaux matériaux pour aboutir à un processus de fabrication général plus écologique et plus propre.

Tous les membres de l'équipe Rotel vous remercient pour l'achat de cet appareil. Nous sommes persuadés qu'il vous offrira de nombreuses années d'intense plaisir musical.

A propos du RCD-1570

En quelques mots, le RCD-1570 a été conçu dans un seul et unique but - restituer, de la façon la plus détaillée et la plus nuancée possible, le son de chacun de vos disques. Qu'il s'agisse d'un CD conventionnel, ou d'un CD encodé en MP3 ou WMA, le RCD-1570 reproduira fidèlement tout ce qui est enregistré sur le disque.

Alors que le RCD-1570 était encore en cours de développement, l'équipe de conception est parvenu à le doter de caractéristiques techniques inégalées, et qui vont bien au-delà des valeurs mesurables habituellement.

Les différents panels d'écoute ont passé des centaines d'heures à optimiser ses performances audio et à sélectionner les composants qui délivreraient le meilleur son, pour parvenir littéralement à « libérer les émotions contenues dans la musique ». Quel que soit ce que l'artiste ou les ingénieurs du son ont mis sur le disque, le RDC-12 l'exprimera.

En outre, le RCD-1570 intègre un certain nombre de composants exceptionnels. Le convertisseur numérique-analogique, par exemple, est un modèle de toute dernière génération produit par le très renommé fabricant anglais Wolson. Ce DAC stéréo de très haut niveau est spécialement conçu pour les applications audio, notamment les lecteurs de CD, de DVD, ou les systèmes home-cinéma.

Tout cela, combiné avec la Conception Équilibrée Rotel, garantit au RCD-1570 le plus haut de performance sur le plan sonore. Intégré au sein d'un système haut de gamme, de qualité audiophile, votre lecteur de CD Rotel vous procurera des années de plaisir d'écoute musicale.

Mise en route

Quelques précautions préalables

ATTENTION : Pour éviter tout dommage, mettez hors tension TOUS les éléments de votre système audio lors de la connexion ou de la déconnexion. Ne remettez pas les éléments du système sous tension avant d'être certain que tous les branchements sont corrects et sécurisés.

Merci de lire soigneusement ce manuel. Il vous donne des renseignements utiles sur la façon d'intégrer votre RCD-1570 au sein de votre système, ainsi que des informations qui vous aideront à obtenir les meilleures performances sur le plan sonore. N'hésitez pas à contacter votre revendeur agréé Rotel pour obtenir les réponses à toutes les questions que vous pourriez vous poser. En outre, nous sommes toujours heureux, chez Rotel, de recevoir toutes vos remarques et commentaires.

Conservez soigneusement le carton du RCD-1570 et tous les éléments servant à l'emballage pour un usage futur éventuel. En effet, expédier ou déménager le RCD-1570 dans quoique ce soit d'autre que son carton d'origine peut avoir pour conséquence d'endommager gravement votre lecteur de CD.

Remplissez et renvoyez la carte d'enregistrement du propriétaire qui est jointe à votre produit, et conservez en lieu sûr la facture originale. Elle constitue votre meilleure preuve de date d'achat au cas où vous auriez besoin de faire appliquer la garantie constructeur.

Installation

Suivez votre bon sens quand vous installez le RCD-1570 dans un meuble ou si vous le superposez à d'autres éléments. Vérifiez que l'étagère ou le meuble sont capables de supporter son poids. Ne disposez pas des appareils lourds sur le dessus du RCD-1570. Évitez de le mettre à proximité d'appareils qui peuvent potentiellement générer de la chaleur, comme un gros amplificateur de puissance, ou près d'un radiateur. Pour des performances optimales, évitez de disposer l'appareil près d'une source de vibrations, notamment à côté d'une enceinte acoustique.

Repérages des éléments

Vous trouverez dans ce manuel des illustrations de la façade avant et arrière, ainsi que de la télécommande RR-D98. Chaque élément important (prises, boutons, connecteurs...) sur les différents schémas est identifié par un symbole (lettre ou numéro). A chaque fois que le texte y fait référence, vous retrouverez ces symboles dans le manuel. Les prises et les boutons des panneaux avant et arrière sont repérés par un numéro, par exemple 1. Les boutons de la télécommande sont symbolisés par une lettre, comme A.

Alimentation secteur et commandes

Prise secteur 25

Votre RCD-1570 est configuré en usine pour fonctionner avec la tension d'alimentation secteur en vigueur dans le pays où vous l'avez acheté (États-Unis : 120 volts/60 Hz ou Communauté Européenne : 230 volts/ 50 Hz). La configuration est inscrite sur une étiquette à l'arrière de votre appareil.

REMARQUE : Au cas où vous seriez amené à déménager votre RA-10 dans un pays étranger, il sera possible de changer sa tension d'alimentation en interne. N'essayez pas de faire cette opération vous-même. En effet, ouvrir le châssis du RA-10 expose à des tensions élevées et potentiellement dangereuses. Adressez vous un technicien qualifié, ou au service après-vente Rotel pour plus d'informations.

REMARQUE : Certains produits sont destinés à être commercialisés dans plusieurs pays et sont par conséquent fournis avec plusieurs cordons secteur. Choisissez bien le câble secteur qui correspond à votre pays de résidence.

Le RCD-1570 devra être branché directement à une prise murale ou à l'un des prises commandées d'un autre appareil de votre système audio. N'utilisez pas de rallonge.

Assurez que l'interrupteur secteur du panneau avant du RDC-12 est sur « out » (dans la position « out »). Puis, branchez le cordon secteur fourni dans le connecteur à l'arrière de l'appareil, puis à la prise murale.

Si vous prévoyez de vous absenter pendant une période de temps assez longue, c'est une bonne précaution de débrancher votre lecteur CD (ainsi que les autres éléments audio) pendant votre absence.

Interrupteur et voyant de mise sous tension 1, touches On et Off de la télécommande A

L'interrupteur de mise sous tension se trouve sur la face avant de votre lecteur de CD. Appuyez sur le bouton Power Switch sur la face avant pour mettre le lecteur de CD en marche. La diode indicatrice de mise sous tension (LED) va s'allumer, indiquant que le lecteur de CD est désormais sous tension. Appuyez de nouveau sur le bouton pour repasser le RCD-1570 sur arrêt.

Lorsque l'interrupteur de mise sous tension (Power Switch) est mis sur la position On, les touches de commandes On et Off de la télécommande peuvent être utilisées pour activer le lecteur de CD ou pour le mettre en mode Standby. En mode Standby, l'anneau autour du bouton de mise sous tension reste allumé, mais l'écran d'affichage reste éteint.

REMARQUE : Si vous utilisez une prise commandée pour allumer et éteindre votre lecteur de CD, vous laisserez en permanence l'interrupteur de mise sous tension sur la position « ON ». Dès que le courant secteur est appliqué à l'appareil, il devient pleinement opérationnel.

REMARQUE : Vous pouvez mettre en place l'anneau auto-adhésif fourni autour du bouton marche/arrêt si vous jugez la lumière bleue trop vive.

Entrée Trigger 12V

Le RCD-1570 peut être mis en marche par un signal « trigger » 12 V externe. L'entrée TRIGGER accepte tous types de signaux (AC ou DC) dans une gamme allant de 3 volts à 30 volts. Lorsqu'un câble est connecté à l'entrée trigger et que le signal trigger est présent, le RCD-1570 est automatiquement activé. Quand le signal trigger est interrompu, l'appareil revient en mode Standby (Veille). La diode de mise sous tension du panneau avant reste allumée, mais l'affichage reste éteint et l'appareil ne peut pas fonctionner.

REMARQUE : Pour une utilisation correcte de la fonction trigger 12 V, laissez l'interrupteur de mise sous tension sur la position ON.

Branchements de sortie

Le RCD-1570 vous offre le choix entre deux types de sortie du signal : une sortie analogique issue du convertisseur N/A interne et qui sera utilisée avec les composants audio analogiques standards, et une sortie numérique coaxiale qui fournit un flux numérique non traité destiné à un convertisseur N/A externe ou à un processeur numérique.

REMARQUE : Pour éviter de forts bruits parasites que vous ou vos enceintes pourriez ne pas apprécier, assurez-vous que votre lecteur de CD est sur arrêt avant de faire les connexions.

Sorties analogiques

Voir Figure 3 et 4

Une paire de prises RCA standards ou de prises symétriques de type XLR délivrent le signal analogique issu du RCD-1570 aux entrées sources d'un préamplificateur, d'un amplificateur intégré ou ampli-tuner. Vous devez choisir l'une de ces deux méthodes de connexion pour connecter les sorties analogiques du RCD-1570 : n'utilisez pas simultanément les sorties RCA et XLR.

Utilisez uniquement des câbles de modulation audio de haute qualité. Branchez la sortie gauche du RCD-1570 à l'entrée source gauche du préamplificateur ou de l'autre élément. Branchez la sortie droite du RCD-1570 à l'entrée source droite du préamplificateur ou de l'autre élément.

Sortie Numérique

Voir Figure 5

Si vous utilisez un convertisseur A/N numérique externe ou un autre processeur numérique, vous aurez besoin d'utiliser le flux numérique non traité issu du RCD-1570, récupéré avant le convertisseur N/A interne. Ce signal est fourni au niveau de la prise de sortie numérique du panneau arrière du RCD-1570. Servez-vous d'un câble coaxial 75 ohms standard et connectez la sortie numérique coaxiale du RCD-1570 à l'entrée du convertisseur N/A externe.

Lorsque vous lisez des disques CD-DA, MP3 ou WMA, la sortie numérique restitue un flux numérique PCM.

REMARQUE : Lorsque vous lisez un disque HDCD, la mention « HDCD » apparaît sur l'écran d'affichage. Notez que la sortie analogique ne délivrera pas de signal avec un disque HDCD.

FONCTIONNEMENT

Le RCD-1570 peut être piloté en utilisant soit les boutons du panneau avant ou les touches correspondantes de la télécommande infra rouge fournie. Des informations spécifiques à chacune des commandes sont détaillées ci-dessous. La plupart des commandes sont dupliquées au niveau du panneau avant et de la télécommande infra rouge. Il y a cependant un certain nombre de commandes qui n'existent que soit au niveau du panneau avant, soit sur la télécommande. Ces exceptions sont indiquées dans les instructions qui suivent.

Télécommande Infra Rouge

Avant de pouvoir utiliser la télécommande infra rouge, il est nécessaire d'y mettre deux piles « UM-4/AAA » (fournies). Retirez le couvercle plastique à l'arrière de la télécommande, mettez-y les piles (respectez les indications de polarité + et -) puis remplacez le couvercle.

Pour utiliser la télécommande infra rouge (IR), dirigez-la vers le capteur IR  se trouvant sur la face avant du RCD-1570.

Affichage

Un affichage lumineux situé sur le panneau avant du RCD-1570 fournit des informations utiles concernant l'état de l'appareil, l'activation de telle ou telle fonction spécifique, et les messages concernant les pistes et durée pendant la lecture d'un disque. Chacune de ces informations est détaillée dans les paragraphes qui vont suivre.

Fente d'insertion du disque

Un dispositif de chargement motorisé de type « slot-in » se situe au centre du RCD-1570 et permet d'insérer un disque compact. Mettez le disque compact dans le chargeur, face imprimée sur le dessus. Une fois que le disque a été chargé, l'affichage lumineux détaille le nombre de pistes présentes sur le disque.

Boutons et touches de transport

Ces boutons offrent les fonctions de transport de base du mécanisme de lecture du disque. Sauf mention spécifique, ces différentes fonctions sont disponibles à la fois au niveau du panneau avant du RCD-1570 et de la télécommande.

Touche LECTURE

Lorsque le disque a été chargé, appuyez sur la touche PLAY  pour commencer la lecture. Le numéro de la piste lue, ainsi que le temps écoulé depuis le début de la lecture, s'afficheront, ainsi que le message « PLAY ». Normalement, le lecteur commencera par lire la première piste du disque. Toutefois, vous pouvez choisir de lire directement une autre piste à l'aide des touches PISTES (TRACK) ou les touches DIRECT ACCESS (ACCÈS DIRECT) (voir ci-dessous), cela avant d'appuyer sur la touche PLAY pour pouvoir lire des pistes particulières à la suite.

Touche STOP [14]

Appuyez sur le bouton STOP ■ une fois pour arrêter la lecture. Appuyez sur le bouton PLAY ► pour reprendre la lecture du disque, là où elle a été arrêtée. Si le bouton STOP ■ est appuyé deux fois, la lecture du disque s'arrête, l'affichage indique STOP et les pistes programmées pour la lecture sont effacées. Quand le bouton PLAY ► est appuyé de nouveau après avoir pressé deux fois le bouton STOP ■, le disque reprend la lecture à partir de la première piste.

Touche PAUSE [15]

Cette touche permettra de stopper temporairement la lecture. Le disque continue de tourner et la lecture reprendra à partir de la position courante. Le message PAUSE ■■ sera affiché sur l'écran. Pour reprendre la lecture du disque, appuyez sur la touche PAUSE ■■ de nouveau, ou pressez le bouton PLAY ►.

Touches PISTE (TRACK) [16] [17]

Ces touches permettent de sélectionner les pistes à lire sur le disque. Quand un disque est en cours de lecture, le fait d'appuyer sur la touche TRACK ►► droite avance la lecture au début de la piste suivante. Appuyer sur la touche TRACK ◄◄ gauche fait reprendre la lecture au début de la piste en cours. Enfin, appuyer deux fois rapidement sur la touche TRACK ◄◄ gauche permet de revenir au début de la piste précédente. La nouvelle piste sélectionnée apparaîtra sur l'écran d'affichage.

Ces touches peuvent aussi être utilisées pour sélectionner une piste, avant d'appuyer sur la touche PLAY ► ou pour mémoriser des pistes à lire en mode de lecture PROGRAM (voir ci-dessous). Ces sélections seront réalisées en appuyant de façon continue sur les touches TRACK, jusqu'à ce que la piste désirée soit atteinte.

En mode PROGRAM, les touches TRACK permettent de passer ou de revenir à la prochaine piste mémorisée dans la liste de sélection.

Boutons ACCES DIRECT (DIRECT ACCESS)

Télécommande uniquement

Ces onze touches numériques (libellées à partir de 1 en passant par 0, et > 10), seront utilisées pour accéder directement à l'une des pistes à l'aide de la télécommande IR au lieu de sauter successivement les pistes avec les touches TRACK.

Les dix premières pistes du disque peuvent être sélectionnées en appuyant sur le bouton correspondant. Par exemple, pour lire la troisième piste, appuyez sur le bouton « 3 » de la télécommande. Pour lire la piste 10 appuyez sur la touche 0.

Pour pouvoir accéder à des numéros de pistes supérieurs à 10, appuyez sur le bouton >10, suivi du numéro de la piste. Par exemple, pour choisir de lire la piste 14, appuyez sur >10 puis sur le bouton 4. Pour sélectionner la piste 23, appuyez deux fois sur >10 puis sur le bouton 3. Le numéro de la piste sélectionnée va apparaître sur la partie d'affichage numérique au centre de l'écran.

Les boutons DIRECT ACCESS peuvent aussi être utilisés pour mémoriser les pistes en mode PROGRAM (voir paragraphe PROGRAM ci-dessous).

Bouton SEARCH (RECHERCHE) [7]

Ces deux boutons ►► et ◄◄ permettent d'effectuer une avance rapide ou un retour rapide pendant la lecture. Une pression sur l'un des boutons ►► et ◄◄ va opérer une avance rapide ou un retour rapide à deux fois (2X) la vitesse de lecture normale. Appuyez successivement sur ►► ou ◄◄ pour augmenter la recherche à la vitesse de 4X, puis 8X, 16X, et enfin 32X par rapport à la vitesse normale. Appuyez encore une fois sur l'un des boutons ►► ou ◄◄ ou sur la touche PLAY ►, pour revenir à la vitesse de lecture normale du RCD-1570. Lorsque ces boutons sont pressés, vous entendrez le signal audio à vitesse accélérée.

Touche EJECT [6]

Dès qu'un disque est inséré dans la fente de chargement du panneau avant, il est tiré à l'intérieur du mécanisme de lecture. Pour éjecter le disque, appuyez sur le bouton EJECT sur le panneau avant [6] ou sur la télécommande .

Si vous appuyez accidentellement sur l'un ou l'autre de ces boutons, appuyez de nouveau sur le bouton pour recharger le disque.

Caractéristiques supplémentaires

Ces différents boutons ajoutent des fonctionnalités pratiques supplémentaires au RCD-1570, notamment la possibilité de mémoriser un groupe de plusieurs pistes, la répétition du disque entier, d'un programme, ou d'une piste indéfiniment, la lecture des pistes dans un ordre aléatoire, la lecture des 10 premières secondes de chacune des pistes, et enfin la possibilité de choisir entre différents affichages de temps et de durée.



Touche PROGRAM [Z]

Cette touche, libellée PROGRAM, permet de mémoriser jusqu'à 20 pistes sur le disque en cours, et de pouvoir les lire dans un ordre déterminé. Par exemple, vous pouvez demander au RCD-1570 de lire d'abord la piste 5, suivie de la piste 3, suivie de la piste 8.

REMARQUE : Les listes de lecture programmées ne peuvent pas être mises en place avec les disques contenant des pistes MP3 et WMA.

Pour commencer un programme :

1. Insérer un disque dans le chargeur. Le RCD-1570 lira le contenu du disque. Vous pouvez le cas échéant appuyer sur la touche PLAY ► si vous voulez écouter les pistes que vous souhaitez programmer.
2. Appuyer sur le bouton PROGRAM du panneau avant ou de la télécommande. L'indicateur PROGRAM s'allumera au niveau de l'affichage et indiquera « P-00 », montrant que l'appareil est en attente de la première piste à mémoriser.
3. Introduire le numéro de la première piste en utilisant les touches DIRECT ACCESS . Votre choix sera mémorisé automatiquement et l'écran affiche maintenant « P-01 », ce qui signifie que la première piste a été mémorisée. Continuez de la même façon à sélectionner des pistes à l'aide des touches DIRECT ACCESS. Notez bien qu'il n'est pas nécessaire d'appuyer à chaque fois sur la touche PROGRAM, chacune des pistes étant mémorisée directement au fur et à mesure.

4. Pour programmer la lecture de différentes pistes à partir du panneau avant, commencer la lecture et appuyez sur le bouton PROGRAM. Sélectionnez la première piste voulu programmée à l'aide des touches TRACK   et appuyez sur le bouton PROGRAM. Pour programmer des pistes supplémentaires, sélectionnez-les au moyen des touches TRACK, et appuyez sur le bouton PROGRAM entre chaque sélection. Pour commencer la lecture du programme après avoir sélectionné toutes les pistes voulus, appuyez sur la touche PLAY et la première piste programmée va commencer la lecture.

Une fois que vous avez mémorisé une liste de lecture, le RCD-1570 restera en mode PROGRAM, et cela tant que vous n'aurez pas éjecté le disque ou que vous n'aurez pas appuyé deux fois sur la touche STOP. Lorsque vous appuyez sur la touche PLAY, c'est le programme mémorisé qui sera lu, à la place du disque entier, en commençant par la première piste mémorisée.

Quand un PROGRAM a été mémorisé, la plupart des touches et fonctions qui normalement sont affectées au disque entier, opéreront uniquement pour le programme. Par exemple, les boutons TRACK permettront d'avancer à la prochaine piste mémorisée du programme, et non pas à la prochaine piste du disque. De la même façon, la touche REPEAT (voir ci-dessous) permettra de lire indéfiniment les pistes mémorisées dans le programme, et pas le disque en entier.

REMARQUE : La fonction de lecture aléatoire RANDOM ne peut pas être utilisée conjointement avec la fonction PROGRAM.

Touche REVIEW

Cette touche sera utilisée pour visualiser les pistes qui ont été mémorisées par le mode PROGRAM. Appuyez sur cette touche et sur celle de la première piste mémorisée et la mention « Prog Review » s'affichera à l'écran. Continuez à appuyer sur la touche REVIEW pendant que la piste est affichée pour visualiser la piste mémorisée suivante. Poursuivez de la même façon jusqu'à voir la totalité de la liste de lecture.

Si vous n'appuyez pas de nouveau sur le bouton REVIEW alors que la piste est affichée, la procédure REVIEW sera interrompue au bout de 5 secondes et l'appareil reviendra dans le mode où il se trouvait, juste avant de commencer la procédure REVIEW ou dans le mode Program Play avec la piste en cours.

Notez que vous pouvez, lors de la procédure REVIEW en mode Programme, effectuer une sélection dans la liste de lecture mémorisée, en vous servant de la touche CLEAR, comme décrit ci-dessous.

Touche CLEAR



Télécommande uniquement

Ce bouton permet de retirer des pistes de la liste de lecture programmée à l'aide de la fonction REVIEW décrite ci-dessus. Suivez la procédure REVIEW jusqu'à ce que le numéro de la piste désirée soit affiché. Puis, au lieu d'appuyer sur le bouton REVIEW pour continuer, retirez la piste de la liste en appuyant sur le bouton CLEAR pendant que celle-ci est affichée. Vous pouvez alors continuer la procédure REVIEW.

Touche RANDOM

Cette fonction permet au lecteur de CD de lire toutes les pistes du disque dans un ordre aléatoire. Une fois que tous les pistes ont été lues une fois, le disque cessera d'être lu, sauf si le bouton REPEAT (voir ci-dessous) a été pressé, dans ce cas la lecture aléatoire continuera jusqu'à ce que la touche "STOP" soit appuyée. Quand la fonction RANDOM est engagée, une icône  est affichée sur l'écran.



Touche REPEAT

Ce bouton permet de répéter la piste courante ou le disque en entier indéfiniment jusqu'à ce que la fonction soit désengagée, soit en appuyant sur la touche REPEAT de nouveau, ou bien en appuyant sur le bouton "STOP". Le bouton REPEAT fonctionne de façon séquentielle de la manière suivante: appuyez sur ce bouton une fois et le RCD-1570 répétera uniquement la piste courante, une icône  étant alors affichée sur l'écran. Appuyer sur le bouton une deuxième fois et le RCD-1570 répétera le disque en entier, il affichera sur l'écran . Appuyer sur le bouton une troisième fois pour annuler la fonction REPEAT.

Comme indiqué ci-dessus, la fonction REPEAT pourra être utilisée conjointement avec la fonction RANDOM.

REMARQUE : La fonction REPEAT est automatiquement annulée dès que le disque est éjecté.

Touche SCAN

Cette fonction permet de lire automatiquement les dix premières secondes de chacune des pistes (ou d'une liste de lecture mémorisée). Pour activer cette fonction, appuyez sur le bouton SCAN. L'icône associée  apparaît dans l'affichage. Pour arrêter la fonction SCAN et revenir à la lecture normale d'une piste, appuyez de nouveau sur le bouton SCAN ou pressez la touche PLAY  .

REMARQUE : Les fonctions RANDOM, REPEAT et SCAN peuvent être utilisées lors de la lecture de disques MP3 et WMA.

Touche TIME

Par défaut, le RCD-1570 affiche le temps écoulé depuis le début de la piste en cours de lecture. La touche TIME vous permet de changer les informations temporelles qui sont affichées : appuyer sur le bouton TIME une fois permet de visualiser le temps de lecture restant sur la piste courante. Appuyer une seconde fois affiche le temps de lecture restant sur le disque entier. Quand des affichages temporels secondaires sont sélectionnés, une icône  est affichée sur l'écran. Appuyez sur le bouton une troisième fois permet de revenir à l'affichage de temps par défaut.

REMARQUE : Lors de la lecture de disques contenant des fichiers MP3 ou WMA, seuls le temps écoulé et le temps restant de la piste en cours peuvent être affichés.

Prise entrée-sortie pour ordinateur

Le RCD-1570 peut le cas échéant être piloté via RS232 pour une intégration au sein d'un système domotique. La prise libellée COMPUTER I/O est compatible avec un connecteur DB-9 droit standard male-femelle.

Pour obtenir des informations supplémentaires sur ce mode de connexion, les logiciels ou les codes de commandes du RCD-1570, veuillez-vous rapprocher de votre revendeur agréé Rotel.

Rotel-Link

Votre RCD-1570 dispose de la possibilité d'être relié par un câble mini-jack stéréo 3.5 mm, branché à l'entrée ROTEL LINK IN, à d'autres éléments ou appareils de la gamme Rotel disposant d'entrées ROTEL LINK OUT par une liaison spécifique appelée ROTEL LINK. Cette fonction vous permet de faire communiquer entre eux les divers éléments Rotel connectés et de les piloter au moyen de l'application Rotel Remote App (disponible en téléchargement depuis l'iTunes® Store).

Prise jack EXT REMOTE IN

La prise mini-jack 3.5 mm est capable de recevoir les codes de commandes issus de récepteurs infrarouges standards au moyen de liaisons de type filaires. Cette prise sera particulièrement utile lorsque l'appareil est intégré dans un meuble fermé rendant inaccessible le capteur infrarouge situé sur la face avant. Adressez-vous à votre revendeur agréé Rotel pour plus d'informations sur les répéteurs infrarouges compatibles et sur le câblage correspondant à la prise mini-jack.

Touches avancées de la télécommande

Touche SETUP

Télécommande uniquement

En appuyant sur la touche SETUP, vous pouvez afficher le menu d'installation ci-dessous :

- DIMMER: Permet d'ajuster la luminosité de l'afficheur du panneau avant.

REMARQUE : *Cet paramètre est sauvegardé de façon permanente, même quand le RCD-1570 est mis hors tension.*

- VERSION: Affiche la version logicielle de l'appareil.
- EXIT : Sortie du menu d'installation.

A l'aide de la télécommande, appuyez sur les touches STOP/PAUSE/TRACK pour modifier le contenu du menu, appuyez sur PLAY pour changer d'option ou pour confirmer.

REMARQUE : *Vous pouvez aussi accéder au menu SETUP sans l'aide de la télécommande. Pour cela, appuyez sur la touche STOP du panneau avant pendant 5 secondes. Utilisez les touches TRACK pour naviguer dans les items du menu et appuyez sur STOP pour modifier les paramètres ou pour les confirmer.*

Touche DIM

Télécommande uniquement

Appuyez sur la touche DIM séquentiellement pour modifier la luminosité de l'afficheur.

REMARQUE : *Les ajustements réalisés par le bouton  est temporaire et n'est pas sauvegardé quand l'appareil est mis hors tension.*

Problèmes de fonctionnement

La plupart des problèmes rencontrés avec les systèmes audio sont souvent dus à des branchements incorrects ou à une mauvaise configuration. Si vous constatez des dysfonctionnements, isolez la partie en cause, vérifiez la configuration, déterminez l'origine du défaut et apportez les modifications qui sont nécessaires. Si vous n'obtenez pas de son du RCD-1570, suivez les recommandations suivantes, selon le cas :

L'indicateur de mise sous tension n'est pas allumé

L'indicateur de mise sous tension et les informations de base de l'écran d'affichage s'allument dès que le RCD-1570 est relié à la prise secteur et que le bouton « on » est appuyé. S'il cela ne se produit pas, testez la présence de courant électrique à la prise avec un autre élément, par exemple en branchant une lampe. Assurez vous que la prise de courant que vous utilisez n'est pas commandée par un interrupteur qui aurait été mis sur off.

Remplacement du fusible

Si un autre appareil électrique, branché à la même prise de courant, fonctionne, mais que la diode de mise sous tension du RCD-1570 ne s'allume pas quand il est branché à cette prise, cela peut signifier que le fusible interne du RCD-1570 a fondu. Si vous pensez que cela a pu se produire, contactez votre revendeur agréé Rotel pour faire remplacer le fusible.

Pas de son

Assurez-vous que les câbles entre le RCD-1570 et l'amplificateur sont correctement branchés. Vérifiez que la bonne entrée de l'amplificateur a été sélectionnée. Assurez vous le système « Tape Monitor » de l'amplificateur n'a pas été activé. Vérifiez les câbles entre l'amplificateur et les enceintes acoustiques.

Spécifications

Distorsion Harmonique Totale + Bruit	0.0045%@1kHz
Réponse en fréquence (± 0.5db)	20-20,000 Hz
Équilibre des canaux	± 0.5 dB
Séparation des canaux	> 98 dB @ 1kHz
Rapport Signal sur Bruit	> 100 dB
Plage Dynamique	> 96 dB
Convertisseur Numérique / Analogique	Wolfson
Précision de vitesse, pleurage et scintillement	Piloté par quartz
Niveau de sortie analogique/ impédance (0 dBfs)	
Asymétrique (RCA)	2.0 Volts/ 100 Ohms
Symétrique (XLR)	4.0 Volts / 200 Ohms
Sortie Numérique	0.5 Volt, crête à crête
Impédance de chargee	75 Ohms
Alimentation électrique	120V, 60 Hz (États-Unis) 230V, 50 Hz (Europe)
Consommation	15 watts
Dimensions (W, H, D)	17" x 4 "x 12 5/8" 431 x 99 x 320 mm
Hauteur du panneau avant	2U/ 3 1/2" / 88 mm
Poids (net)	6.7 kg, 14.74 lbs.

Toutes les spécifications sont garanties exactes au moment de l'impression.
Rotel se réserve le droit de les modifier sans préavis dans le but d'améliorer encore la qualité de l'appareil.

Rotel et le logo Rotel HiFi sont des marques déposées de
The Rotel Co, Ltd, Tokyo, Japon.

Wichtige Sicherheitshinweise

WARNUNG: Im Innern des Gerätes befinden sich keine vom Bediener zu wartenden Teile. Alle Servicearbeiten müssen von qualifiziertem Servicepersonal durchgeführt werden.

VORSICHT: Zum Schutz vor Feuer oder einem elektrischen Schlag darf das Gerät weder Feuchtigkeit noch Wasser ausgesetzt werden. Achten Sie darauf, dass keine Spritzer in das Gerät gelangen. Stellen Sie keine mit Flüssigkeit gefüllten Gegenstände (z. B. Vasen) auf das Gerät. Das Eindringen von Gegenständen in das Gehäuse ist zu vermeiden. Sollte das Gerät trotzdem einmal Feuchtigkeit ausgesetzt sein oder ein Gegenstand in das Gehäuse gelangen, so trennen Sie es sofort vom Netz. Lassen Sie es von einem Fachmann prüfen und die notwendigen Reparaturarbeiten durchführen.

Lesen Sie sich alle Hinweise vor dem Anschließen und dem Betrieb des Gerätes genau durch.

Bewahren Sie die Bedienungsanleitung so auf, dass sie jederzeit Zugriff auf diese Sicherheitshinweise haben.

Alle Warn- und Sicherheitshinweise in dieser Bedienungsanleitung und auf dem Gerät müssen genau beachtet werden. Außer den beschriebenen Handgriffen sind vom Bediener keine Arbeiten am Gerät vorzunehmen.

Reinigen Sie das Gehäuse nur mit einem weichen, trockenen Tuch oder einem Staubsauger.

Nutzen Sie das Gerät nicht in der Nähe von Wasser.

Stellen Sie sicher, dass um das Gerät ein Freiraum von 10 cm gewährleistet ist.

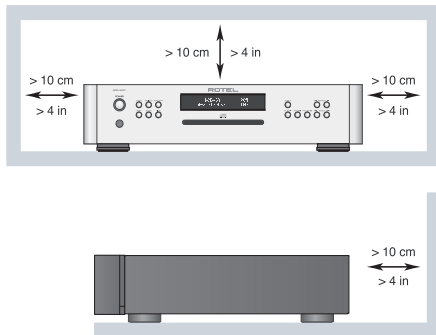

Stellen Sie das Gerät weder auf ein Bett, Sofa, Teppich oder ähnliche Oberflächen, damit die Ventilationsöffnungen nicht verdeckt werden. Das Gerät sollte nur dann in einem Regal oder in einem Schrank untergebracht werden, wenn eine ausreichende Luftzirkulation gewährleistet ist.

Stellen Sie das Gerät nicht in die Nähe von Wärmequellen (Heizkörpern, Wärmespeichern, Öfen oder sonstigen Quellen, die Wärme erzeugen).

WICHTIG FÜR LASERPRODUKTE

1. LASERPRODUKT DER KLASSE 1

2. **GEFAHR:** Bei geöffnetem Gerät setzen Sie sich Laserstrahlung aus.

Vermeiden Sie dies.

3. **VORSICHT:** Öffnen Sie nicht die Geräteoberseite. Im Innern des Gerätes gibt es keine vom Bediener zu wartenden Teile; überlassen Sie Wartungsarbeiten ausschließlich qualifiziertem Servicepersonal.

WARNUNG!

Um der Gefahr eines elektrischen Schlages, Feuer usw. vorzubeugen:

1. Entfernen Sie weder Schrauben, die Abdeckung oder das Gehäuse.
2. Setzen Sie das Gerät weder Regen noch Feuchtigkeit aus.
3. Berühren Sie weder das Netzkabel noch den Stecker mit nassen Händen.



WARNUNG: Die Verbindung mit den Netz kann nur über den Netzeingang an der Geräterückseite unterbrochen werden. Das Gerät muss so aufgestellt werden, dass Sie freien Zugriff auf den Netzeingang haben.

Bevor Sie das Gerät in Betrieb nehmen, prüfen Sie, ob die Betriebsspannung mit der örtlichen Netzspannung (Europa: 230 V/ 50 Hz) übereinstimmt. Die Betriebsspannung ist an der Rückseite des Gerätes angegeben.

Schließen Sie das Gerät nur mit dem dazugehörigen zweipoligen Netzkabel an die Wandsteckdose an. Modifizieren Sie das Netzkabel auf keinen Fall. Versuchen Sie nicht, die Erdungs- und/oder Polarisationsvorschriften zu umgehen. Das Netzkabel sollte an eine zweipolige Wandsteckdose angeschlossen werden. Verwenden Sie keine Verlängerungskabel.

Netzkabel sind so zu verlegen, dass sie nicht beschädigt werden können (z. B. durch Trittbelastung, Möbelstücke oder Erwärmung). Besondere Vorsicht ist dabei an den Steckern, Verteilern und den Anschlussstellen des Gerätes geboten.

Bei Gewitter oder wenn Sie das Gerät für eine längere Zeit nicht in Betrieb nehmen ziehen Sie den Netzstecker aus der Steckdose.

Benutzen Sie nur vom Hersteller empfohlenes Zubehör.

Verwenden Sie nur von Rotel empfohlene Transportmittel, Racks, Halterungen oder Regalsysteme. Seien Sie vorsichtig, wenn Sie das Gerät in einem Ständer oder Rack bewegen, um Verletzungen durch Umkippen vorzubeugen.

Verwenden Sie gemäß Class 2 isolierte Lautsprecherkabel, um eine ordnungsgemäße Installation zu gewährleisten und die Gefahr eines elektrischen Schlages zu minimieren.



Schalten Sie das Gerät sofort aus und ziehen Sie geschultes Fachpersonal zu Rate, wenn:

- das Netzkabel oder der Stecker beschädigt sind,
- Gegenstände bzw. Flüssigkeit in das Gerät gelangt sind,
- das Gerät Regen ausgesetzt war,
- das Gerät nicht ordnungsgemäß funktioniert bzw. eine deutliche Leistungsminderung aufweist,
- das Gerät hingefallen ist bzw. beschädigt wurde.

Setzen Sie die Batterien in der Fernbedienung nicht zu starker Hitze wie Sonneneinstrahlung, Feuer oder anderen Wärmequellen aus.

ACHTUNG

GEFAHR EINES ELEKTRISCHEN SCHLAGES. NICHT ÖFFNEN.

ACHTUNG: UM DIE GEFAHR EINES ELEKTRISCHEN SCHLAGES ZU REDUZIEREN, NICHT DIE GEHÄUSEABDECKUNG ENTFERNEN. IM INNERN BEFINDEN SICH KEINE VOM BEDIENER ZU WARTENDEN TEILE. ZIEHEN SIE NUR QUALIFIZIERTES PERSONAL ZU RATE.

APPLICABLE FOR USA, CANADA OR WHERE APPROVED FOR THE USAGE

CAUTION: TO PREVENT ELECTRIC SHOCK, MATCH WIDE BLADE OF PLUG TO WIDE SLOT. INSERT FULLY.

ATTENTION: POUR EVITER LES CHOCS ELECTRIQUES, INTRODUIRE LA LAME LA PLUS LARGE DE LA FICHE DANS LA BORNE CORRESPONDANTE DE LA PRISE ET POUSSER JUSQU'AU FOND.

Das Blitzsymbol mit Pfeil in einem gleichseitigen Dreieck macht den Benutzer auf das Vorhandensein gefährlicher Spannung im Gehäuse aufmerksam. Diese ist so groß, dass sie für eine Gefährdung von Personen durch einen elektrischen Schlag ausreicht.

Das Ausrufungszeichen in einem gleichseitigen Dreieck weist den Leser auf wichtige Betriebs- und Wartungshinweise in der dem Gerät beiliegenden Literatur hin.







































Rotel-Produkte entsprechen den internationalen Richtlinien über die Beschränkung der Verwendung bestimmter gefährlicher Stoffe in Elektro- und Elektronikgeräten (Restriction of Hazardous Substances (kurz RoHS genannt)) und über Elektro- und Elektronik-Altgeräte (Waste Electrical and Electronic Equipment (WEEE)). Die durchgestrichene Mülltonne steht für deren Einhaltung und besagt, dass die Produkte ordnungsgemäß recycelt oder diesen Richtlinien entsprechend entsorgt werden müssen.

Dieses Symbol bedeutet, dass das Gerät doppelt isoliert ist. Es muss daher nicht geerdet werden.



CAUTION	- LASER RADIATION WHEN OPEN. DO NOT STARE INTO BEAM.
ATTENTION	- RAYONNEMENT LASER EN CAS D'OUVERTURE. NE PAS REGARDER DANS LE FAISCEAU.
VORSICHT	- LASERSTRAHLUNG, WENN ABDECKUNG GEÖFFNET. NICHT IN DEN STRAHL BLICKEN.
ADVARSEL	- LASERSTRÅLING VED ÅBNING. SE IKKE INN I STRÅLEN.
ADVARSEL	- LASERSTRÅLING NÅR DEKSEL ÅPNES. STIRR IKKE INN I STRÅLEN.
VARNING	- LASERSTRÅLNING NÅR DENNA DEL ÄR ÖPPNAD. STRÅRA EJ IN I STRÅLEN.
VARO!	- AVATTAESSA OLET ALTTIHA LASERSÄTEILYLLE. ÄLÄ TUJOTA SÄTEESEEN.
注意	- 当打开这里会出现激光, 请不要直视激光。
注意	- ここを開くとレーザー光が出ます。レーザー光をのぞき込まないでください。

Inhaltsverzeichnis

Figure 1: Bedienelemente und Anschlüsse	3
Figure 2: Fernbedienung RR-D98	3
Figure 3: Analoge Ausgänge und 12V TRIGGER IN-Anschluss	4
Figure 4: Symmetrische Ausgänge	4
Figure 5: Digitalausgang	5
Wichtige Hinweise	6
Wichtige Sicherheitshinweise	21
Die Firma Rotel	22
Zum RCD-1570	22
Zu dieser Anleitung	23
Einige Vorsichtsmaßnahmen	23
Aufstellung des Gerätes	23
Kennzeichnung der Geräteabbildungen	23
Netzspannung und Bedienung	23
Netzeingang 	23
POWER-Schalter und -Anzeige  	23
12V TRIG-Eingang 	23
Ausgangsanschlüsse	24
Analoge Ausgänge 	24
Digitalausgang 	24
Betrieb	24
Infrarot-Fernbedienung 	24
Display 	24
Disc-Slot-Loader 	24
Laufwerksbedienung	24
PLAY-Taste  	24
STOP-Taste  	24
PAUSE-Taste  	24
TRACK-Tasten (vorhergehender/nächster Titel)  	24
Zifferntasten 	25
SEARCH-Tasten (Suche rückwärts/vorwärts) 	25
EJECT-Taste 	25
Weitere Features	25
PROGRAM-Taste  	25
REV(IEW)-Taste  	25
CLEAR-Taste 	26
RANDOM-Taste  	26
REPEAT-Taste  	26
SCAN-Taste  	26
TIME-Taste  	26
Computerschnittstelle 	26
Rotel-Link 	26
EXT REM IN-Buchse 	26
Weitere Tasten auf der Fernbedienung	26
SETUP-Taste 	26
DIM-Taste 	27
Bei Störungen	27
Die POWER-LED leuchtet nicht	27
Austauschen der Sicherung	27
Kein Ton	27
Technische Daten	27

Die Firma Rotel

Unsere Geschichte begann vor ungefähr 50 Jahren. In den folgenden Jahrzehnten haben wir Hunderte von Auszeichnungen für unsere Produkte erhalten und unzähligen Menschen echten Hörgenuss bereitet, denen gute Unterhaltung wichtig ist.

Rotel wurde von einer Familie gegründet, deren Interesse an Musik so groß war, dass sie beschloss, hochwertigste HiFi-Produkte herzustellen und Musikliebhabern ungeachtet ihres Geldbeutels einen außergewöhnlichen Wert zukommen zu lassen. Ein Ziel, das von allen Rotel-Mitarbeitern verfolgt wird.

Die Ingenieure arbeiten als Team eng zusammen. Sie hören sich jedes neue Produkt an und stimmen es klanglich ab, bis es den gewünschten Musikstandards entspricht. Die eingesetzten Bauteile stammen aus verschiedenen Ländern und wurden ausgewählt, um das jeweilige Produkt zu optimieren. So finden Sie in Rotel-Geräten Kondensatoren aus Großbritannien und Deutschland, Halbleiter aus Japan oder den USA und direkt bei Rotel gefertigte Ringkerntransformatoren.

Wir fühlen uns unserer Umwelt gegenüber verpflichtet. Und da immer mehr Elektronik produziert wird und später entsorgt werden muss, ist es von Herstellerseite besonders wichtig, Produkte zu entwickeln, die unsere Mülldeponien und Gewässer möglichst wenig belasten.

Rotel ist stolz darauf, seinen Beitrag zu leisten. So konnten wir den Bleianteil in unserer Elektronik durch bleifreies Lötten reduzieren. Unsere neuen Class-D-Verstärker (nicht digital) arbeiten bis zu 5-mal effizienter als ältere Verstärker-Designs, ohne dabei an Leistung und Performance zu verlieren. Mit ihren geringeren Wärmeverlusten schonen diese Produkte nicht nur die Umwelt, sie überzeugen auch klanglich.

Last, not least ist diese Anleitung auf Recyclingpapier gedruckt.

Dies sind zwar kleine, aber wichtige Schritte. Und wir forschen weiter nach Verfahren und Materialien für einen saubereren und umweltfreundlicheren Herstellungsprozess.

Vielen Dank, dass Sie sich für dieses Rotel-Produkt entschieden haben. Wir sind sicher, dass Sie in den nächsten Jahren viel Freude daran haben werden.

Zum RCD-1570

Der RCD-1570 ist mit dem einen Ziel entwickelt worden, bei der Wiedergabe jeder Disc eine erstklassige Klangqualität zu gewährleisten. Ob es sich um eine herkömmliche CD, eine MP3- oder eine WMA-encodierte Disc handelt – der RCD-1570 reproduziert die Aufnahme originalgetreu so, wie sie von den Toningenieuren im Studio aufgenommen wurde.

Während der Entwicklungsphase ist es dem erfahrenen Rotel-Team gelungen, die Audio-Performance des RCD-1570 durch die Auswahl der besten Bauteile zu optimieren.

Zu diesen Bauteilen gehört beispielsweise ein ausgeklügelter D/A-Wandler vom namhaften britischen Hersteller Wolfson, der speziell für den Einsatz in CD-Playern, DVD-Playern und Heimkinosystemen entwickelt worden ist.

In Kombination mit dem Balanced Design Concept ist somit eine Audio-Performance auf höchstem Niveau garantiert. Als Komponente in einem

hochwertigen Audiosystem wird Ihnen dieser Rotel-CD-Player viele Jahre echten Hörgenuss bieten.

Zu dieser Anleitung

Einige Vorsichtsmaßnahmen

WARNUNG: Um eine mögliche Beschädigung Ihres Systems zu vermeiden, schalten Sie beim Anschließen oder Trennen von Geräten ALLE zum System gehörenden Komponenten ab. Schalten Sie diese erst wieder ein, wenn Sie sicher sind, dass alle Verbindungen ordnungsgemäß und sicher hergestellt worden sind.

Lesen Sie sich die Bedienungsanleitung bitte vor der Inbetriebnahme genau durch. Neben grundsätzlichen Installations- und Bedienungshinweisen (bitte beachten Sie auch die Sicherheitshinweise am Anfang der Bedienungsanleitung) enthält sie allgemeine Informationen, die Ihnen helfen werden, Ihr System mit seiner maximalen Leistungsfähigkeit zu betreiben. Bitte setzen Sie sich bei etwaigen Fragen mit Ihrem autorisierten Rotel-Fachhändler in Verbindung.

Bewahren Sie den Versandkarton und das übrige Verpackungsmaterial des RCD-1570 für einen eventuellen späteren Einsatz auf. Der Versand oder Transport des CD-Players in einer anderen als der Originalverpackung kann zu erheblichen Beschädigungen des Gerätes führen.

Liegt Ihrer Endstufe eine Garantieforderungskarte bei, so schicken Sie diese ausgefüllt ein. Bewahren Sie bitte die Original-Kaufquittung auf. Sie belegt am besten das Kaufdatum, das für Sie wichtig wird, sobald Sie eine Garantieleistung in Anspruch nehmen.

Aufstellung des Gerätes

Möchten Sie den RCD-1570 auf ein Regal oder in einen Schrank stellen, so vergewissern Sie sich, dass diese stabil genug sind. Stellen Sie keine schweren Komponenten auf den RCD-1570 und vermeiden Sie es, ihn extremer Wärme auszusetzen. Plazieren Sie ihn nicht auf einer Endstufe oder in der Nähe eines Heizkörpers. Die Klangqualität ist am besten, wenn das Gerät keinerlei Schwingungen ausgesetzt wird, wie sie z. B. in der Nähe von Lautsprechern auftreten.

Kennzeichnung der Geräteabbildungen

Am Anfang dieser Bedienungsanleitung finden Sie Abbildungen der Gerätefront, der Geräterückseite und der Fernbedienung RR-D98. Diese Abbildungen sind mit Zahlen bzw. Buchstaben gekennzeichnet. Diese finden Sie in den Abschnitten dieser Bedienungsanleitung wieder, in denen die entsprechenden Funktionen behandelt werden. Zahlen, wie z. B. 1, beziehen sich auf die Bedienelemente an der Gerätefront und an der Geräterückseite. Die Tasten auf der Fernbedienung werden mit grau unterlegten Buchstaben, wie z. B. A, beschriftet.

Netzspannung und Bedienung

Netzeingang 24

Der RCD-1570 wird von Rotel so eingestellt, dass er der in Ihrem Land üblichen Wechselspannung (entweder 230 oder 120 Volt entspricht). Die Einstellung ist an der Geräterückseite angegeben.

HINWEIS: Sollten Sie mit Ihrem CD-Player in ein anderes Land umziehen, kann die Einstellung geändert werden, so dass das Gerät mit einer anderen Netzspannung betrieben werden kann. Versuchen Sie auf keinen Fall, diese Änderung selber vorzunehmen. Durch Öffnen des Gehäuses setzen Sie sich gefährlichen Spannungen aus. Ziehen Sie hierzu stets qualifiziertes Servicepersonal zu Rate.

HINWEIS: Einige Produkte werden in mehreren Ländern verkauft und daher mit mehr als einem Netzkabel geliefert. Bitte nutzen Sie das für Ihr Land/Ihre Region passende Kabel.

Der RCD-1570 ist direkt mit einer zweipoligen Steckdose oder mit der Gerätesteckdose eines anderen Gerätes in Ihrem Audiosystem zu verbinden. Verwenden Sie kein Verlängerungskabel.

Stellen Sie sicher, dass sich der POWER-Schalter des RCD-1570 in der AUS-Position befindet. Schließen Sie nun das beiliegende Netzkabel an den Netzeingang an der Geräterückseite und ans Netz an.

Sind Sie, wie z. B. bei einer mehrwöchigen Urlaubsreise, für längere Zeit nicht zu Hause, sollten Sie Ihren RCD-1570 (ebenso wie alle anderen Audio- und Videokomponenten) während Ihrer Abwesenheit vom Netz trennen.

POWER-Schalter und -Anzeige 1 A

Der POWER-Schalter befindet sich an der Gerätefront des RCD-1570. Drücken Sie ihn zum Einschalten des Gerätes. Die LED über dem Schalter und das Display beginnen zu leuchten und zeigen an, dass der CD-Player eingeschaltet ist. Drücken Sie zum Ausschalten des CD-Players erneut den POWER-Schalter.

Befindet sich der POWER-Schalter in der EIN-Position, so kann der RCD-1570 mithilfe der ON- bzw. OFF-Taste auf der Fernbedienung eingeschaltet bzw. in den Standby-Modus gesetzt werden. Im Standby-Modus leuchtet der Ring um den POWER-Schalter, das Display aber nicht.

HINWEIS: Verwenden Sie zum Ein- und Ausschalten eine Gerätesteckdose, sollten Sie den POWER-Schalter in der EIN-Position lassen. Liegt am Gerät Spannung, schaltet es sich automatisch ein.

HINWEIS: Decken Sie die LED um den Netzschalter mit dem selbstklebenden Ring ab, falls die blaue LED zu hell leuchten sollte.

12V TRIG-Eingang 23

Der RCD-1570 kann über ein 12-Volt-Trigger-Signal aktiviert werden. Der Trigger-Eingang akzeptiert Gleich- und Wechselspannungssignale von 3 bis 30 Volt. Ist ein Kabel an den 12-Volt-Eingang angeschlossen und liegt ein Signal an, wird der RCD-1570 aktiviert. Liegt kein Trigger-Signal mehr an, schaltet das Gerät in den Standby-Modus. Die POWER-Anzeige leuchtet im Gegensatz zum Display weiter und das Gerät ist deaktiviert.

Hinweis: Möchten Sie die 12-Volt-Trigger-Funktion nutzen, so lassen Sie den POWER-Schalter in der EIN-Position.

Ausgangsanschlüsse

Der RCD-1570 verfügt an der Geräterückseite über analoge und digitale Ausgangsanschlüsse. Über die analogen Ausgänge wird ein analoges Signal vom eingebauten D/A-Wandler zu einer herkömmlichen analogen Audiokomponente geleitet. Am Koaxial-Digitalausgang liegt ein digitales Ausgangssignal an, das zu externen D/A-Wandlern oder Digitalprozessoren gesendet wird.

HINWEIS: Um laute Geräusche zu vermeiden, die weder für Sie noch für Ihre Lautsprecher gut sind, müssen alle Geräte vor dem Verkabeln und Anschließen generell abgeschaltet werden.

Analoge Ausgänge

Siehe Anschlussdiagramm in Figure (Abb.) 3 und 4

Der RCD-1570 kann über die beiden Cinch- oder über die beiden symmetrischen XLR-Analoganschlüsse an der Geräterückseite mit den Eingängen eines Vorverstärkers, Vollverstärkers bzw. Receivers verbunden werden. Entscheiden Sie sich für eine dieser beiden analogen Anschlussmöglichkeiten und stellen Sie die Verbindung niemals über beide her.

Wählen Sie hochwertige Audioverbindungskabel. Schließen Sie den Ausgang des linken Kanals des RCD-1570 an den linken Eingangskanal am Vorverstärker bzw. einer anderen Komponente an. Verbinden Sie den rechten Ausgang des RCD-1570 mit dem rechten Eingangskanal des Vorverstärkers bzw. einer anderen Komponente.

Digitalausgang

Siehe Anschlussdiagramm in Figure (Abb.) 5

Verwenden Sie einen externen D/A-Wandler oder sonstigen Digitalprozessor, so benötigen Sie einen digitalen Datenstrom vom RCD-1570. Dieses Signal steht an der digitalen Ausgangsbuchse zur Verfügung. Verwenden Sie ein Standard-75-Ohm-Koaxial-Digitalkabel, um den Digitalausgang (DIGITAL OUT) des RCD-1570 mit dem Koaxial-Digitaleingang am externen Digitalwandler zu verbinden.

Bei Wiedergabe von CD-DA-, MP3- und WMA-Discs sorgt der Digitalausgang für einen PCM-Datenstrom.

HINWEIS: Wird eine HDCD-Disc gespielt, so erscheint „HDCD“ im Display. Der analoge Ausgang ist jedoch nicht HDCD-dekodiert.

Betrieb

Der RCD-1570 kann über die Bedienelemente an der Gerätefront oder von den entsprechenden Tasten der beiliegenden Fernbedienung aus bedient werden. Detaillierte Hinweise zu jedem dieser Bedienelemente finden Sie unten. Die meisten Funktionen sind sowohl über die Bedienelemente an der Gerätefront als auch über die Fernbedienung aktivierbar. Es gibt jedoch Tasten, die sich ausschließlich an der Frontseite oder auf der Fernbedienung befinden. Diese werden in der Anleitung entsprechend ausgewiesen.

Infrarot-Fernbedienung

Vor Inbetriebnahme der Infrarot-Fernbedienung setzen Sie bitte die beiden beiliegenden Batterien „UM-4/AAA“ ein. Nehmen Sie den Batteriefachdeckel an der Rückseite der Fernbedienung ab. Legen Sie die Batterien mit

richtiger Polarität (beachten Sie die Zeichen + und -) ein. Setzen Sie den Batteriefachdeckel anschließend wieder ein.

Richten Sie die Infrarot-Fernbedienung auf den Fernbedienungssensor . Dieser befindet sich an der Gerätefront des RCD-1570.

Display

Über das beleuchtete Display erhält der Bediener nützliche Informationen über den Status des Gerätes, aktivierte Sonderfunktionen und Titelnummer/Spieldauer der gerade gespielten Disc. Jede dieser Funktionen wird im Folgenden genau beschrieben.

Disc-Slot-Loader

Die mittig in den RCD-1570 eingebaute Vorrichtung nimmt die Disc auf und zieht sie in das Laufwerk. Legen Sie die Disc mit der bedruckten Seite nach oben ein. Nach dem Laden der Disc erscheint die Anzahl der Titel im Display.





Laufwerksbedienung

Über die im Folgenden beschriebenen Tasten werden die laufwerksbezogenen Funktionen aktiviert. Bis auf wenige, in der Anleitung ausgewiesene Ausnahmen sind alle Funktionen über die Bedienelemente und den Infrarot-Fernbedienungsgeber aktivierbar.



PLAY-Taste

Drücken Sie die Taste  nach Einlegen der Disc, um die Wiedergabe zu starten. Während der Wiedergabe werden im Display das PLAY-Symbol, die Titelnummer und die abgelaufene Spieldauer des laufenden Titels angezeigt. Normalerweise wird mit der Wiedergabe des ersten Titels auf der Disc begonnen. Jedoch kann der RCD-1570 vor dem Drücken der PLAY-Taste über die TRACK-Tasten oder die Zifferntasten (siehe unten) so eingestellt werden, dass die Wiedergabe mit einem anderen Titel beginnt.



STOP-Taste

Drücken Sie die STOP-Taste  einmal, um die Wiedergabe zu stoppen. Drücken Sie die PLAY-Taste , um mit der Wiedergabe dort fortzufahren. Wird die STOP-Taste zweimal gedrückt, stoppt die Disc-Wiedergabe und im Display erscheint STOP. Programme werden gelöscht (siehe unten). Wird nach zweimaligem Drücken der Stop-Taste  die PLAY-Taste  gedrückt, so beginnt der RCD-1570 mit der Wiedergabe des ersten Titels.

PAUSE-Taste

Durch Drücken der PAUSE-Taste , wird die Wiedergabe vorübergehend unterbrochen. Während der Wiedergabepause dreht sich die Disc weiter. Die PAUSE-Anzeige leuchtet im Display. Durch Drücken der PLAY-Taste  wird die Wiedergabe der Disc an der Position fortgesetzt, an der die PAUSE-Taste gedrückt wurde.

TRACK-Tasten (vorhergehender/nächster Titel)

Mit diesen Tasten können Titel auf der Disc ausgewählt werden. Wird die rechte TRACK-Taste  während der Wiedergabe gedrückt, springt der RCD-1570 zum Anfang des nachfolgenden Titels. Durch Drücken der TRACK-Taste  kehrt das Gerät zum Anfang des gerade gespielten Titels zurück. Drücken Sie die TRACK-Taste  zweimal kurz hintereinander, so kehrt der RCD-1570 zum Anfang des vorhergehenden Titels zurück. Im Display erscheint die Nummer des neuen Titels.

Diese Tasten können auch genutzt werden, um vor dem Drücken der PLAY-Taste ► einen Titel auszuwählen oder um Titel im PROGRAM-Modus zu speichern (siehe unten). Drücken Sie die entsprechende TRACK-Taste so oft, bis Sie den gewünschten Titel angewählt haben.

Im PROGRAM-Modus können Sie mit Hilfe der TRACK-Tasten von einem programmierten Titel zum nächsten springen.

Zifferntasten

Nur auf der Fernbedienung

Die elf Zifferntasten (1 bis 0 und >10) auf der Fernbedienung dienen zur direkten Eingabe der Nummer eines Titels, der wiedergegeben werden soll.

Die ersten zehn Titel einer Disc können durch Drücken der entsprechenden Tasten angewählt werden. Um z. B. den dritten Titel zu spielen, drücken Sie Taste 3 auf der Fernbedienung. Um den 10. Titel zu spielen, drücken Sie 0.



Möchten Sie einen Titel mit einer höheren Nummer als 10 auswählen, drücken Sie zunächst auf die > 10-Taste und anschließend auf die Tasten für die Titelnummer. Möchten Sie beispielsweise Titel 14 anwählen, so drücken Sie auf die > 10-Taste und anschließend auf die Taste 4. Möchten Sie beispielsweise Titel 23 anwählen, so drücken Sie zweimal auf die > 10-Taste und anschließend auf die Taste 3. Die Nummer des ausgewählten Titels wird im Display angezeigt.

Die Zifferntasten dienen außerdem zur Wahl von Titeln beim Programmieren (siehe Abschnitt PROGRAM-Taste).

SEARCH-Tasten (Suche rückwärts/vorwärts)

Über diese Tasten ►►/◀◀ können Sie den schnellen Vor- und Rücklauf einstellen. Durch einmaliges Drücken von ►► oder ◀◀ erfolgt der schnelle Vor- bzw. Rücklauf mit der doppelten Normalgeschwindigkeit. Durch wiederholtes Drücken von ►► oder ◀◀ können Sie das 4fache, dann das 8fache, 16fache und 32fache der Normalgeschwindigkeit aktivieren. Durch einen weiteren Tastedruck auf ►► oder ◀◀ sowie durch Drücken der PLAY-Taste ► kehrt der RCD-1570 in die normale Wiedergabegeschwindigkeit zurück. Bei aktivierter Funktion wird die Musik schnell gespielt.

EJECT-Taste

Wird eine Disc in die Disc-Aufnahmeverrichtung  an der Gerätefront gelegt, wird sie in das Disc-Laufwerk gezogen. Drücken Sie zur Ausgabe der Disc entweder die EJECT-Taste an der Gerätefront  oder auf der Fernbedienung .

Drücken Sie unbeabsichtigt eine der beiden Tasten, so können Sie die Disc durch nochmaliges Drücken wieder laden.

Weitere Features



Der RCD-1570 ist sehr bedienerfreundlich. Neben den oben aufgeführten Ausstattungsmerkmalen bietet er weitere Features, wie z. B. die Möglichkeit, Titel zu programmieren, eine Disc, ein Programm oder einen Titel zu wiederholen, die Titel auf einer Disc in zufälliger Reihenfolge abzuspielen, automatisch die ersten 10 Sekunden jedes Titels anzuspielden und zwischen unterschiedlichen Zeitanzeigen zu wählen.

PROGRAM-Taste

Über diese mit PROG gekennzeichnete Taste können Sie bis zu 20 Titel einer Disc für die Wiedergabe in beliebiger Reihenfolge speichern und beispielsweise nacheinander Titel 5, Titel 3 und Titel 8 abspielen.

HINWEIS: Auf MP3- und WMA-Discs können keine Playlisten erstellt werden.

Programmiervorgang:

1. Legen Sie eine Disc in die Aufnahmevorrichtung ein. Der RCD-1570 liest den Inhalt der Disc. Sie können die PLAY-Taste ► drücken, wenn Sie die Titel während des Programmierens hören möchten.
2. Drücken Sie die PROGRAM-Taste an der Gerätefront oder auf der Fernbedienung. Das Wort PROGRAM erscheint mit der Anzeige „P:00“ im Display des RCD-1570. Das Gerät wartet nun auf die Eingabe der ersten Titelnummer.
3. Möchten Sie die Titel mithilfe der Fernbedienung programmieren, so geben Sie die erste Titelnummer über die ZIFFERNTASTEN  ein. Der gewählte Titel wird automatisch gespeichert. Im Display erscheint die Anzeige „P:01“ und gibt damit an, dass der erste Titel erfolgreich gespeichert wurde. Geben Sie alle zu speichernden Titel über die ZIFFERNTASTEN ein. Jeder Titel wird bei der Eingabe direkt gespeichert, d. h., ein erneutes Drücken der PROGRAM-Taste ist nicht erforderlich.
4. Möchten Sie Titel über die TRACK-Tasten  an der Gerätefront programmieren, starten Sie die Wiedergabe der CD und drücken Sie die PROGRAM-Taste . Wählen Sie die gewünschte ersten Titel im Programm und drücken Sie die PROGRAM-Taste. Um weitere Titel zu programmieren, wählen Sie diese mit den TRACK-Tasten aus und bestätigen dies, in dem Sie jedes Mal die PROGRAM-Taste drücken. Um das Programm zu spielen nach wählen aller erwünschten Titels, drücken Sie die PLAY-Taste und dann die ersten Titel wird abgespielt.

Haben Sie ein Programm gespeichert, bleibt der RCD-1570 so lange im PROGRAM-Modus, bis Sie die EJECT-Taste oder zweimal hintereinander die STOP-Taste ■ drücken. Drücken Sie jetzt die PLAY-Taste ►, so wird anstelle der gesamten Disc das gespeicherte Programm gespielt. Die Wiedergabe beginnt mit dem ersten gespeicherten Titel.

Ist ein Programm gespeichert, so werden die meisten Funktionen nur für die im Programm gespeicherten Titel aktiviert und nicht, wie bei der normalen Wiedergabe, für die gesamte Disc. So springt der CD-Player beispielsweise mit Drücken der rechten TRACK-Taste ►► zum nächsten Titel des gespeicherten Programms und nicht zum nächsten Titel auf der Disc. Genauso ist es nach Drücken der REPEAT-Taste (siehe unten), wonach alle im Programm gespeicherten Titel und nicht alle Titel auf der Disc wiederholt werden.

HINWEIS: Die Zufallswiedergabe kann bei aktivierter Programmwiedergabe nicht genutzt werden.

REV(IEW)-Taste

Nutzen Sie diese Taste, um zu prüfen, welche Titelnummern im PROGRAM-Modus gespeichert worden sind. Nach dem ersten Drücken blinkt die erste gespeicherte Titelnummer zusammen mit „Prog Review“ im Display. Drücken Sie in dieser Zeit erneut die REVIEW-Taste, wird der REVIEW-Modus fortgesetzt und die Nummer des nächsten gespeicherten Titels wird im Display angezeigt. Auf diese Weise können Sie nacheinander alle im Programm gespeicherten Titel abrufen.

Drücken Sie während der Anzeige der Titelnummer nicht die REVIEW-Taste, so wird der REVIEW-Modus nach 5 Sekunden beendet. Das Gerät kehrt in den Modus zurück, in dem es sich befand, bevor Sie mit dem Überprüfen des Programminhaltes begonnen haben, oder es setzt die Programmwiedergabe mit dem gerade angewählten Titel fort.

Über die CLEAR-Taste haben Sie die Möglichkeit, im REVIEW-Modus bestimmte Titelnummern aus dem Programm zu löschen (siehe unten).

CLEAR-Taste



Nur auf der Fernbedienung

Diese Taste dient während des oben beschriebenen REVIEW-Modus zum Löschen von bestimmten Titelnummern aus einem Programm. Durchlaufen Sie den REVIEW-Prozess solange, bis die gesuchte Titelnummer erscheint. Nun drücken Sie anstelle der REVIEW- die CLEAR-Taste und löschen damit den angezeigten Titel. Anschließend können Sie mit dem Überprüfen des Programminhaltes fortfahren.

RANDOM-Taste

Nach Drücken dieser Taste werden die Titel der gesamten Disc in zufälliger Reihenfolge wiedergegeben. Sind alle Titel einmal wiedergegeben worden, hört das Gerät automatisch auf zu spielen, es sei denn, der REPEAT-Modus wurde aktiviert (siehe unten). In diesem Fall wird die Zufallswiedergabe solange fortgesetzt, bis die STOP-Taste gedrückt wird. Bei aktivierter RANDOM-Taste erscheint das Icon  im Display.



REPEAT-Taste

Durch Drücken dieser Taste haben Sie die Möglichkeit, den gerade gespielten Titel oder die gesamte Disc solange zu wiederholen, bis erneut die REPEAT-Taste oder die STOP-Taste gedrückt wird. Drücken Sie die REPEAT-Taste einmal, wiederholt der RCD-1570 nur den gerade gespielten Titel, im Display wird das Icon  angezeigt. Drücken Sie die REPEAT-Taste ein zweites Mal, wiederholt der RCD-1570 die gesamte Disc. Im Display erscheint das Icon . Wird die REPEAT-Taste ein drittes Mal gedrückt, wird diese Funktion damit deaktiviert.

Wie oben bereits erwähnt, kann die REPEAT-Funktion mit der RANDOM-Funktion kombiniert werden.

HINWEIS: Mit Drücken der EJECT-Taste wird die REPEAT-Funktion automatisch deaktiviert.

SCAN-Taste

Wird diese Taste gedrückt, spielt der RCD-1570 nacheinander die ersten 10 Sekunden aller Titel auf der Disc (oder des gespeicherten Programmes) an. Im Display erscheint das Icon . Zum Beenden der SCAN-Funktion und zum Fortsetzen der normalen Wiedergabe mit dem gerade gespielten Titel drücken Sie noch einmal die SCAN-Taste. Oder Sie drücken die PLAY-Taste  .

HINWEIS: Die Funktionen RANDOM, REPEAT und SCAN können bei der Wiedergabe von MP3- und WMA-Discs möglicherweise nicht aktiviert werden.

TIME-Taste

Normalerweise zeigt der RCD-1570 die abgelaufene Spieldauer des laufenden Titels an. Über die TIME-Taste haben Sie nun die Möglichkeit, zwei weitere Zeitanzeigen aufzurufen. Drücken Sie die TIME-Taste einmal, so wird im Display die verbleibende Spieldauer von der jeweiligen Wiedergabeposition bis zum Ende des laufenden Titels angezeigt. Wird die TIME-Taste ein zweites Mal gedrückt, erscheint die auf der gesamten Disc (oder die vom gespeicherten Programm) verbleibende Zeit. Erscheinen die

alternativen Zeitanzeigen, wird das Icon  im Display angezeigt. Drücken Sie die TIME-Taste ein drittes Mal, so sehen Sie im Display wiederum die abgelaufene Spieldauer des laufenden Titels.

HINWEIS: Bei der Wiedergabe von MP3- und WMA-Discs kann nur die vergangene Zeit und die für die Wiedergabe des aktuellen Titels verbleibende Zeit angezeigt werden.

Computerschnittstelle

Der RCD-1570 kann in Automatisierungssystemen über eine RS-232-Schnittstelle gesteuert werden. Anschluss bietet der COMPUTER I/O-Eingang an der Geräterückseite über ein Standard-DB-9-Kabel (Buchse/Stecker).

Weitere Informationen zu den Anschlussmöglichkeiten, der Software und den Betriebscodes erhalten Sie bei Ihrem autorisierten Rotel-Fachhändler.

Rotel-Link

Diese mit ROTEL LINK IN gekennzeichnete 3,5-mm-Minibuchse kann optional an die LINK OUT-Anschlüsse von Produkten angeschlossen werden, die in einem Rotel-Netzwerk verbunden sind. Die dazugehörigen Rotel-Produkte können miteinander kommunizieren und werden über die Rotel Remote App gesteuert (steht im iTunes® Store zum Download bereit).

EXT REM IN-Buchse

Diese 3,5-mm-Anschlussbuchse empfängt die Befehlscodes eines Standard-Infrarotempfängers. Sie wird genutzt, wenn die von einer Fernbedienung gesendeten Infrarotsignale nicht den Fernbedienungssensor an der Gerätefront erreichen können. Lassen Sie sich bezüglich externer Empfänger und der geeigneten Verkabelung für die EXT REM IN-Buchse von Ihrem autorisierten Fachhändler beraten.

Weitere Tasten auf der Fernbedienung

SETUP-Taste

Nur auf der Fernbedienung

Durch Drücken der SETUP-Taste können Sie das folgende Setup-Menü aufrufen:

- DIMMER: Dimmt die Helligkeit des Frontdisplays.

HINWEIS: Dies Einstellung bleiben auch nach Ausschalten des RCD-1570 dauerhaft gespeichert.

- VERSION: Anzeige der aktuellen Software-Version.
- EXIT: Verlassen des SETUP-Menüs.

Drücken Sie auf der Fernbedienung die Tasten STOP/PAUSE/TRACK, um den Inhalt des Menüs zu verändern. Drücken Sie zur Eingabe der Einstellung bzw. zur Bestätigung PLAY.

HINWEIS: Sie können das SETUP-Menü auch ohne die Fernbedienung aufrufen. Drücken Sie dazu 5 Sekunden lang die STOP-Taste an der Gerätefront. Nutzen Sie die TRACK-Tasten, um den Inhalt des Menüs zu ändern und die STOP-Taste zur Einstellung bzw. zur Bestätigung.

DIM-Taste 

Nur auf der Fernbedienung

Drücken der DIM-Taste können Sie die Helligkeit des Displays zu verändern.

HINWEIS: Die über die Taste  vorgenommenen Einstellung ist nur vorübergehend und werden nach dem Ausschalten des RCD-1570 nicht gespeichert.

Bei Störungen

In Audiosystemen sind viele Schwierigkeiten auf falsches Anschließen oder falsches Einstellen der Bedienelemente zurückzuführen. Sollten Probleme auftreten, isolieren Sie den betroffenen Bereich, prüfen die Einstellung der Bedienelemente, lokalisieren die Ursache der Störung und nehmen die notwendigen Veränderungen vor.

Die POWER-LED leuchtet nicht

Bei ordnungsgemäßem Betrieb beginnen die POWER-LED und die grundlegenden Bereiche im Display-Fenster zu leuchten, wenn der RCD-1570 an eine stromführende Wandsteckdose angeschlossen ist und die POWER-Taste gedrückt wird. Leuchten sie nicht, prüfen Sie mit einem anderen elektrischen Verbraucher, z. B. einer Lampe, ob die Steckdose tatsächlich Strom führt. Prüfen Sie, ob der Strom nicht durch einen dazwischen sitzenden Schalter abgeschaltet worden ist.

Austauschen der Sicherung

Funktioniert ein anderes elektrisches Gerät, wenn es an die Steckdose angeschlossen wird, und der CD-Player nicht, so kann dies ein Hinweis darauf sein, dass die Grobsicherung im Gehäuseinnern durchgebrannt ist. Trennen Sie den CD-Player vom Netz und lassen Sie die Sicherung von Ihrem autorisierten Rotel-Fachhändler auswechseln.

Kein Ton

Prüfen Sie, ob die Kabel zwischen dem RCD-1570 und dem Verstärker ordnungsgemäß angeschlossen sind. Stellen Sie sicher, dass der RCD-1570 am den richtigen Verstärkereingang angeschlossen ist. Vergewissern Sie sich, dass das Tape-Monitor-System des Verstärkers nicht aktiviert ist. Prüfen Sie alle Verbindungskabel zwischen dem Verstärker und den Lautsprechern.

Technische Daten

THD + Rauschen (bei 1 kHz)	0.0045%
IFrequenzgang (± 0.5 db)	20-20,000 Hz
Kanalgleichgewicht	$\pm 0,5$ dB
Kanaltrennung (bei 1 kHz)	> 98 dB
Geräuschspannungsabstand	> 100 dB
Dynamikbereiche	> 96 dB
D/A-Wandler	Wolfson
Gleichlaufschwankungen	quarzstabilisiert
Ausgangspegel/-impedanz (0 dBfs)	
(Analog out)	
Unsymmetrisch (Cinch)	2 Volt/100 Ohm
Symmetrisch (XLR)	4 Volt/200 Ohm
Ausgangspegel (Digital out) (Koax)	0,5 Volt, Spitze/Spitze
Ausgangsimpedanz (Digital out)	75 Ohm
Stromversorgung	
Europa:	230 V, 50 Hz
USA:	120 V, 60 Hz
Leistungsaufnahme	15 Watts
LAbsmessungen (B x H x T)	431 x 99 x 320 mm.
Höhe der Gerätefront (für Rack-Einbau)	2 HE/88,1 mm
Nettogewicht	6,7 kg.

Diese Bedienungsanleitung entspricht dem technischen Stand bei Drucklegung. Änderungen in Technik und Ausstattung vorbehalten.

Rotel und das Rotel-Logo sind eingetragene Markenzeichen von The Rotel Co., Ltd. Tokio, Japan.

Instrucciones de Seguridad Importantes

ADVERTENCIA: No hay componentes manipulables por el usuario en el interior del aparato. Cualquier operación de mantenimiento debe ser llevada a cabo por personal cualificado.

ADVERTENCIA: Para reducir el riesgo de que se produzca un incendio o una descarga eléctrica, asegúrese de que el aparato no esté expuesto a goteos ni salpicaduras y que no se coloquen objetos que contengan líquidos —copas, vasos— encima suyo. No permita que ningún objeto extraño penetre en el interior del aparato. Si el aparato está expuesto a la humedad o algún objeto extraño penetra en su interior, desconecte inmediatamente el cable de alimentación de la red eléctrica. En caso de que fuera necesario, envíe el aparato a un especialista cualificado para su inspección y posterior reparación.

Lea todas las instrucciones del presente manual antes de conectar o hacer funcionar el aparato.

Conserve este manual cerca de usted para el caso de que necesite revisar las instrucciones de seguridad que se indican a continuación.

Tenga siempre en mente las advertencias y la información relativa a seguridad que figuran tanto en estas instrucciones como en el propio aparato. Siga escrupulosamente todas las instrucciones relacionadas con el funcionamiento del mismo.

Limpie el exterior del aparato únicamente con una gamuza seca o un aspirador.

No utilice este aparato cerca del agua.

Debe dejar un mínimo de 10 centímetros de espacio libre alrededor del aparato.

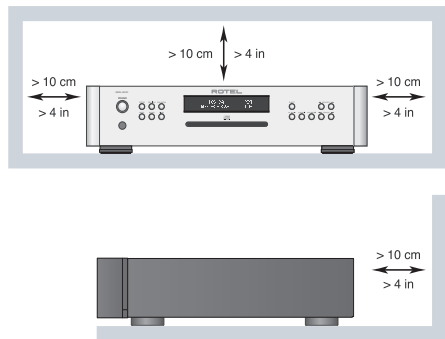

No coloque nunca el aparato en una cama, un sofá, una alfombra o una superficie similar susceptible de bloquear las ranuras de ventilación. Si el aparato está ubicado en la estantería de una librería o un mueble, debe haber suficiente espacio a su alrededor y ventilación en el mueble para permitir una refrigeración adecuada.

Mantenga al aparato alejado de radiadores, estufas, cocinas o de cualquier otra instalación que produzca calor.

IMPORTANTE PARA PRODUCTOS LÁSER

1. PRODUCTO LASER DE CLASE 1

2. PELIGRO: Presencia de radiación láser visible cuando el aparato es abierto o la mecánica de transporte falla. Evite la exposición directa al haz láser.

**PRODUCTO LASER
DE CLASE 1**

3. PRECAUCIÓN: No abra la cubierta superior. En el interior del aparato no hay componentes manipulables por el usuario.

Deje cualquier operación de mantenimiento para personal cualificado.

¡ADVERTENCIA!

Para reducir el riesgo de que se produzca una descarga eléctrica, un incendio, etc:

1. No retire ningún tornillo, cubierta o recinto.
2. No exponga el aparato a la humedad.
3. No toque el cable ni la clavija de alimentación con las manos mojadas.

ADVERTENCIA: El conector del cable de alimentación del panel posterior hace las veces de dispositivo de desconexión de la red eléctrica. El aparato debe ubicarse en un área abierta que permita acceder fácilmente a dicho conector.

El aparato debe ser conectado únicamente a una fuente de alimentación del tipo y la tensión especificados en su panel posterior (120 V/60 Hz para EE.UU. y 230 V/50 Hz para la Comunidad Europea).

Conecte el aparato a la toma de corriente eléctrica únicamente a través del cable de alimentación suministrado de serie o un equivalente exacto del mismo. No modifique de ningún modo dicho cable. Una clavija polarizada incluye dos patillas, una de ellas más ancha que la otra. Una clavija con toma de tierra incluye dos patillas más una tercera para la conexión de masa. Esta configuración está pensada para su seguridad. No intente desactivar los terminales destinados a la conexión a tierra o polarización. Si la clavija suministrada no se adapta a su toma de corriente, le rogamos que consulte a un técnico especializado para que sustituya la toma obsoleta por una de última generación. No utilice cables de extensión.

La clavija principal del cable de alimentación permite desconectar por completo el aparato. En consecuencia, para desconectar completamente el aparato de la red eléctrica la clavija principal del cable de alimentación debería ser retirada de la toma de corriente alterna (CA) correspondiente. A partir de este momento, el testigo luminoso de posición de espera se apagará para indicar que el cable de alimentación está desenchufado. El dispositivo de desconexión permanecerá fácilmente accesible.

No coloque el cable de alimentación en lugares en que pueda ser aplastado, perforado, doblado en ángulos críticos, expuesto al calor o dañado de algún modo. Preste particular atención al punto de unión entre el cable y la toma de corriente y también a la ubicación de esta última en el panel posterior del aparato.

El cable de alimentación debería desconectarse de la red eléctrica cuando el aparato no vaya a ser utilizado durante un largo período de tiempo.

Utilice únicamente accesorios especificados por el fabricante.

Utilice el aparato únicamente con una carretilla, un soporte, un mueble o un sistema de estantes recomendado por Rotel. Tenga cuidado cuando mueva el aparato junto con el mueble o pie que lo soporte ya que en caso de caída podría lastimarlo.



Deje inmediatamente de utilizar el aparato y envíelo a un servicio técnico cualificado para su inspección/repelación si:

- El cable de alimentación o alguna clavija del mismo ha sido dañado.
- Han caído objetos o se ha derramado líquido en el interior del aparato.
- El aparato ha sido expuesto a la lluvia.
- El aparato muestra signos de funcionamiento inadecuado.
- El aparato ha sido golpeado o dañado de algún modo.

Las pilas del mando a distancia no deberían exponerse a temperaturas excesivas (luz solar directa, fuego u otras fuentes de calor).

CAUTION	- LASER RADIATION WHEN OPEN. DO NOT STARE INTO BEAM.
ATTENTION	- RAYONNEMENT LASER EN CAS D'OUVERTURE. NE PAS REGARDER DANS LE FAISCEAU.
VORSICHT	- LASERSTRAHLUNG, WENN ABDECKUNG GEÖFFNET. NICHT IN DEN STRAHL BLICKEN.
ADVARSEL	- LASERSTRÅLING VED ÅBNING. SE IKKE IND I STRÅLEN.
ADVARSEL	- LASERSTRÅLING NÄR DEKSEL ÄPNES. STIRR IKKE INN I STRÅLEN.
WARNING	- LASERSTRÅLNING NÄR DENNA DEL ÄR ÖPPNAD. STRÅRA EJ IN I STRÅLEN.
VARO!	- AVATTAESSA OLET ALTTIINA LASERSÄTELYLLE. ÄLÄ TUJOTA SÄTEESSEEN.
注意	- 当打开这里会出现激光， 请不要直视激光。
注意	- ここを開くとレーザー光が出ます。 レーザー光をのぞき込まないでください。

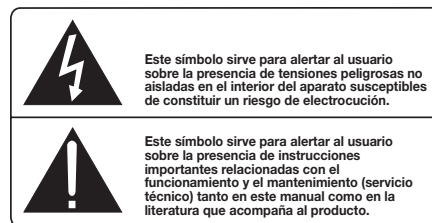

Los productos Rotel están diseñados para satisfacer la normativa internacional en materia Restricción del Uso de Sustancias Peligrosas (RoHS) en equipos eléctricos y electrónicos y la eliminación de Residuos Procedentes de Equipos Eléctricos y Electrónicos (WEEE). El símbolo del carrito de la basura tachado indica la plena satisfacción de las citadas normativas y que los productos que lo incorporan deben ser reciclados o procesados debidamente en concordancia con las mismas.



Este símbolo significa que el aparato está doblemente aislado, por lo que no requiere ninguna conexión a tierra.



Contenido

Figura 1: Controles y Conexiones	3
Figura 2: Mando a Distancia RR-D98	3
Figura 3: Salidas Analógicas y Conexión de Entrada para Señal de Disparo de 12 Voltios	4
Figura 4: Salidas Balanceadas	4
Figura 5: Salidas Digitales	5
Notas Importantes	6
Instrucciones de Seguridad Importantes	28
Acerca de Rotel	29
Acerca del RCD-1570	30
Para Empezar	30
Algunas Precauciones	30
Colocación	30
Identificación de los Controles	30
Alimentación y Control	30
Toma de Corriente Eléctrica	30
Conmutador e Indicador Luminoso de Puesta en Marcha	
y de Puesta en Marcha Distancia	31
Entrada para Señal de Disparo de 12 Voltios	31
Conexiones de Salida	31
Salidas Analógicas	31
Salida Digital	31
FUNCIONAMIENTO	31
Mando a Distancia por Infrarrojos	31
Visualizador de Funciones	31
Ranura de Carga del Disco	31
Botones de Control del Sistema de Transporte	32
Botón PLAY	32
Botón STOP	32
Botón PAUSE	32
Botones TRACK	32
Botones DIRECT ACCESS	32
Botones SEARCH	32
Botón EJECT	32
Funciones y Prestaciones Adicionales	32
Botón PROGRAM	32
Botón REVIEW	33
Botón CLEAR	33
Botón RANDOM	33
Botón REPEAT	33
Botón SCAN	33
Botón TIME	33
Conector Computer I/O	34
Rotel-Link	34
Toma EXT REMOTE IN	34
Botones para Control a Distancia Avanzado	34
Botón SETUP	34
Botón DIM	34
Problemas y Posibles Soluciones	34
El Indicador Luminoso de Puesta en Marcha No Se Activa	34
Sustitución del Fusible	34
No Hay Sonido	34
Características Técnicas	35

Acerca de Rotel

Nuestra historia empezó hace más de 50 años. A lo largo de todas estas décadas, hemos recibido cientos de premios por nuestros productos y satisfecho centenares de miles de clientes que se toman muy en serio, al igual que usted, sus momentos de ocio.

Rotel fue fundada por una familia cuyo entusiasta interés por la música le condujo a diseñar y construir componentes de Alta Fidelidad sin ningún tipo de compromiso. Esta pasión ha permanecido inalterada durante todo este tiempo, hasta el punto de que el objetivo de los fundadores de la compañía -proporcionar productos de la máxima calidad a melómanos y audiófilos independientemente de cuales sean sus posibilidades económicas- es compartido por todos sus empleados.

Los ingenieros de Rotel trabajan como un equipo compacto, escuchando y llevando a cabo el ajuste fino de cada nuevo producto hasta que satisface de manera exacta los estándares de calidad musical para los que fue diseñado. Para lograrlo, disponen de la máxima libertad para escoger los mejores componentes allí donde se encuentren. Le sorprenderá agradablemente encontrar exquisitos condensadores procedentes del Reino Unido y Alemania o semiconductores de Japón o Estados Unidos, mientras que los transformadores de potencia toroidales son construidos en la propia factoría de Rotel.

Todos nosotros nos preocupamos por nuestro entorno. Y a medida que se producen y posteriormente desechan más y más aparatos electrónicos, para un fabricante resulta especialmente importante hacer todo lo que le sea posible para poner a punto productos que tengan un impacto mínimo en los vertederos de basura y las capas freáticas.

En Rotel estamos orgullosos de contribuir con nuestra parte. Hemos reducido el contenido en plomo de nuestros componentes electrónicos utilizando una soldadura RoHS especial, mientras que nuestros nuevos amplificadores en Clase D (que no digitales) son hasta cinco veces más eficientes que nuestros diseños tradicionales a la vez que siguen ofreciendo una excelente dosis de potencia y prestaciones. La temperatura de funcionamiento de estos productos es baja y la energía que desperdician mínima, a la vez que son amables con el medio ambiente y proporcionan un sonido superior.

Finalmente, queremos que sepa que hemos impreso este catálogo en papel reciclado.

Aunque comprendemos que estas últimas consideraciones son sólo unos primeros pasos, también tenemos muy claro que ello no quita que sean importantes. Y continuaremos buscando nuevos materiales y métodos de fabricación para conseguir que nuestros procesos de fabricación sean lo más limpios y ecológicos posible.

Le agradecemos que haya adquirido este producto. Estamos seguros de que le proporcionará largos años de disfrute en la escucha de sus grabaciones musicales favoritas.

Acerca del RCD-1570

Dicho en pocas palabras, el RCD-1570 está diseñado para hacer una sola cosa: proporcionar el sonido más rico y detallado posible a partir de cualquier disco. Tanto si se trata de un CD convencional como de un disco óptico codificado en MP3 o WMA, el RCD-1570 reproducirá fielmente todo lo que haya sido grabado en el mismo.

Durante el desarrollo del RCD-1570, el equipo responsable de su diseño fue mucho más allá de las características técnicas medibles habituales. Paneles de escucha formados por oídos expertos invirtieron cientos de horas afinando las prestaciones sonoras del RCD-1570, eligiendo los componentes que producían el mejor sonido, es decir aquellos capaces de "liberar la emoción contenida en la música". Sea lo que sea lo que el artista y los ingenieros de grabación hayan puesto en el disco, el RCD-1570 lo restituirá con la máxima precisión.

Dicho lo anterior, el RCD-1570 alberga elementos de hardware impresionantes. Por ejemplo, el convertidor D/A es un modelo de referencia del mundialmente reputado fabricante británico Wolfson. Este convertidor D/A estereofónico de muy altas prestaciones está diseñado específicamente para aplicaciones de audio de alta calidad en equipos tales como lectores de CD o DVD y sistemas de Cine en Casa.

Todo lo anterior permite, combinado con el Concepto de Diseño Equilibrado de Rotel, que el RCD-1570 exhiba una calidad sonora de muy alto nivel. Utilizado en un equipo de audio de alta calidad, su reproductor de CD Rotel le proporcionará años y años de disfrute.

Para Empezar

Algunas Precauciones

ADVERTENCIA: Para evitar que se puedan producir daños en su equipo, desconecte TODOS los componentes del mismo cuando conecte o desconecte las cajas acústicas o cualquier otro elemento del mismo. No vuelva a poner en marcha el equipo hasta que esté seguro de que todas las conexiones hayan sido correctamente ejecutadas.

Le rogamos que lea cuidadosamente el presente manual de instrucciones. Además de las instrucciones básicas de instalación y puesta a punto del RCD-1570, incluye información de gran valor sobre las diferentes configuraciones que permite el aparato, así como información general que le ayudará a optimizar las prestaciones de su sistema. Le rogamos que contacte con su distribuidor Rotel autorizado para cualquier duda o consulta que se le pueda plantear. No le quepa la menor duda de que todos sus comentarios y observaciones serán tenidos en cuenta.

Guarde el embalaje del RCD-1570 y todo el material en él contenido para un posible uso futuro del mismo. El embalaje o transporte del RCD-1570 en condiciones diferentes de las originales puede provocar serios daños en el aparato no cubiertos por la garantía.

Rellene y envíe –en caso de que esté incluida en la caja del embalaje– la tarjeta de garantía suministrada junto con el RCD-1570. Asimismo, asegúrese de mantener en su poder la factura de compra puesto que es la mejor manera de que usted se acuerde de la fecha de compra, un dato esencial en caso de que necesitara asistencia técnica durante el período de garantía.

Colocación

Utilice el sentido común cuando coloque el RCD-1570 en un mueble o lo sitúe encima o debajo de otros componentes de su equipo. Asegúrese de que la estantería o el mueble utilizado pueda soportar perfectamente el peso del aparato. No coloque componentes de peso elevado encima del RCD-1570. Evite colocar el aparato en lugares en los que pueda estar sometido a un calor excesivo, como por ejemplo la parte superior de un amplificador de potencia de gran tamaño o cerca de un radiador de calefacción. Para obtener los mejores resultados posibles, evite colocar el RCD-1570 en lugares en los que pueda ser afectado por vibraciones de origen mecanoacústico, como por ejemplo cerca de una caja acústica.

Identificación de los Controles

Este manual contiene ilustraciones de los paneles frontal y posterior del RCD-1570, así como del mando a distancia RR-D98. Cada objeto de dichas ilustraciones se identifica con un código encerrado en una caja con fondo sombreado en gris. A lo largo del presente manual, los distintos objetos (funciones, tomas de conexión) a los que se hace referencia en el texto son identificados por el correspondiente código. Así, los objetos correspondientes a los paneles frontales y posterior se identifican con un código numérico, por ejemplo 1. Por su parte, los objetos correspondientes al mando a distancia se identifican con un código alfabético, como por ejemplo A.

Alimentación y Control

Toma de Corriente Eléctrica 24

Su RCD-1570 está configurado en fábrica para que trabaje con la tensión de red correcta que corresponda al país en el que ha sido comprado (120 ó 230 voltios de corriente alterna). Dicha configuración está indicada en un receso del panel posterior del aparato.

NOTA: En caso de que tuviese que trasladar su RCD-1570 a otro país, es posible reconfigurarlo para que pueda trabajar con tensiones de red diferentes de la establecida en fábrica. No intente llevar a cabo esta conversión por su cuenta. El acceso al interior del RCD-1570 le expone a tensiones peligrosas. Para cualquier información al respecto, le rogamos que contacte con personal cualificado o llame al departamento de asistencia técnica postventa de Rotel.

NOTA: Algunos productos están destinados a ser vendidos en más de un país, y en consecuencia se suministran de serie con más de un cable de alimentación. Le rogamos que utilice únicamente el cable apropiado para su país/región.

El RCD-1570 debería ser conectado directamente a una toma de corriente polarizada de dos clavijas o a una toma de corriente alterna conmutada ("switched") de otro componente de su sistema de audio. No utilice ningún cable de extensión.

Asegúrese de que el interruptor de puesta en marcha del panel frontal del RCD-1570 esté desactivado (posición "hacia fuera"). A continuación, conecte uno de los extremos del cable de alimentación suministrado de serie al receptáculo correspondiente situado en su panel posterior y el otro a una toma de corriente eléctrica.

Si va a estar fuera de su casa durante un largo período de tiempo –por ejemplo las vacaciones de verano– le recomendamos, como precaución básica, que desconecte su lector de discos compactos (así como el resto de componentes de audio y vídeo de su equipo) de la red eléctrica durante su ausencia.

Commutador e Indicador Luminoso de Puesta en Marcha y de Puesta en Marcha a Distancia

El conmutador de puesta en marcha está ubicado en el centro del panel frontal de su lector de discos compactos. Púlselo para poner en marcha el RCD-1570. Tanto el indicador luminoso situado encima del mismo como el visualizador de funciones se activarán, indicando que el lector de discos compactos está conectado. Para desconectar el aparato, basta con que pulse de nuevo el mencionado botón a fin de que éste regrese a su posición inicial ("hacia fuera").

NOTA: Si va a utilizar una toma de corriente conmutada para activar y desactivar su lector de discos compactos, debería dejar el conmutador de puesta en marcha permanentemente activado (posición "ON", es decir "hacia dentro"). De este modo, cada vez que el aparato reciba energía eléctrica se situará en su modo plenamente activo.

NOTA: En el caso de que el brillo de la luz azul del anillo que rodea el conmutador de puesta en marcha le resulte excesivo, coloque el anillo autoadhesivo suministrado de serie para ello.

Entrada para Señal de Disparo de 12 Voltios

El RCD-1570 puede ser activado por una señal de disparo de 12 voltios. La entrada para señal de disparo acepta cualquier señal de control (tanto de corriente continua como de corriente alterna) cuyo valor esté comprendido entre 3 y 30 voltios. Cuando se conecta un cable a la entrada de 12 V y está presente una señal de disparo, el RCD-1570 se activará. Cuando se interrumpa la señal de disparo, el aparato se situará en el modo de espera. En este caso, el indicador luminoso del panel frontal seguirá activado pero el visualizador de funciones se oscurecerá y el aparato no funcionará.

NOTA: Cuando utilice la función de activación por señal de disparo de 12V, deje el botón POWER en la posición ON.

Conexiones de Salida

El RCD-1570 le permite escoger dos tipos diferentes de señales de salida, una analógica procedente de los circuitos de conversión D/A internos para utilizar conjuntamente con componentes de audio analógicos convencionales y una digital coaxial que suministra un tren de datos digitales no procesados para su empleo con convertidores D/A o procesadores digitales externos.

NOTA: Para evitar que se produzcan ruidos intensos susceptibles de dañar sus cajas acústicas, asegúrese de que su todos los componentes de su equipo estén desactivado cuando realice cualquier conexión de señal.

Salidas Analógicas

Ver Figura 3 y 4

Un juego de conectores RCA estándar y otro de conectores XLR balanceados permiten enviar una señal de salida analógica desde el RCD-1570 a las correspondientes entradas de un preamplificador, amplificador integrado o receptor de audio. Debería optar por un único método de conexión analógica para el RCD-1570. No conecte simultáneamente las salidas RCA y XLR.

Seleccione cables de interconexión de alta calidad para conectar el RCD-1570 a su equipo. Conecte el canal de salida izquierdo del RCD-1570 a la correspondiente entrada de fuente del canal izquierdo del preamplificador u otro componente y repita la operación con el canal derecho.

Salida Digital

Ver Figura 5

Si está utilizando el RCD-1570 con un convertidor D/A externo u otro procesador digital, necesitará disponer de una señal de datos digitales no procesada (es decir que no haya pasado por los circuitos de conversión D/A del aparato) procedente del RCD-1570. Con ayuda de un cable digital coaxial estándar de 75 ohmios de impedancia característica, conecte la salida digital del RCD-1570 al conector digital de entrada correspondiente del convertidor D/A externo.

Cuando reproduzca discos compactos estándar o codificados en MP3 o WMA, la salida digital del RCD-1570 suministra un tren de datos PCM.

NOTA: Cuando se reproduzca un disco codificado en HDCD, aparece "HDCD" en el visualizador de funciones. No obstante, la salida analógica no estará descodificada en HDCD.

FUNCIONAMIENTO

El RCD-1570 puede ser gobernado tanto con los botones de su panel frontal como desde los equivalentes de los mismos situados en el mando a distancia suministrado de serie con el aparato. Las instrucciones específicas para el uso de cada uno de estos controles se detallan a continuación. La mayoría de botones están duplicados en el panel frontal y el mando a distancia por infrarrojos. Hay, sin embargo, unas pocas excepciones en las que los controles están únicamente disponibles en uno u otro. Dichas excepciones se observan en las instrucciones pertinentes.

Mando a Distancia por Infrarrojos

Antes de utilizar el mando a distancia por infrarrojos, es necesario instalar dos pilas de tipo "UM-4/AAA" (suministradas de serie). Retire la cubierta de plástico situada en la parte posterior del mando a distancia por infrarrojos, instale las pilas (observando siempre que se respeten las indicaciones de polaridad) y vuelva a colocar la cubierta.

Para utilizar el mando a distancia por infrarrojos, oriéntelo hacia el sensor de infrarrojos  situado en el visualizador de funciones del RCD-1570.

Visualizador de Funciones

Un visualizador de funciones iluminado situado en el panel frontal del RCD-1570 proporciona información útil sobre el estado del aparato, así como sobre la activación de funciones especiales y sobre los tiempos y pistas del disco que esté siendo reproducido. Cada una de estas indicaciones es descrita en las instrucciones de funcionamiento detalladas que siguen.

Ranura de Carga del Disco

Una ranura situada en el centro del panel frontal del RCD-1570 acepta el disco y lo carga en el mecanismo de transporte. Inserte los discos con la cara de la etiqueta orientada hacia arriba. Una vez que el disco ha sido cargado, el visualizador de funciones mostrará el número de pistas del mismo.





Botones de Control del Sistema de Transporte

Estos botones permiten acceder a las funciones de control básicas del mecanismo de transporte del disco. Excepto en el caso de que se indique lo contrario, todas las funciones están disponibles tanto en el panel frontal del RCD-1570 como en el mando a distancia.



Botón PLAY

Una vez que el disco ha sido cargado, pulse el botón PLAY  para iniciar la reproducción del mismo. El número de la pista que esté siendo reproducida y el tiempo transcurrido serán mostrados en el visualizador de funciones junto con el indicador PLAY. Por regla general, la reproducción del disco se iniciará en la primera pista del mismo. No obstante, usted puede seleccionar una pista diferente utilizando las botones TRACK o los botones DIRECT ACCESS (ver más adelante) antes de pulsar PLAY para proceder a la reproducción de la misma.



Botón STOP

Pulse el botón STOP  una sola vez para detener la lectura del disco que esté siendo reproducido. Pulse el botón PLAY  para reanudar la reproducción del disco desde el punto en que la misma fue detenida. Si el botón STOP  es pulsado dos veces, la lectura del disco se detendrá, el visualizador de funciones mostrará STOP y se cancelará cualquier selección que haya sido previamente programada (ver más adelante). Cuando se pulse el botón PLAY  después pulsar el botón STOP , el disco empezará a ser reproducido desde la primera pista.

Botón PAUSE

Este botón PAUSE  se utiliza para suspender temporalmente la lectura de un disco. El disco continúa dando vueltas y la lectura del mismo puede reanudarse desde la posición en que se esté en ese momento. El indicador luminoso PAUSE del Visualizador de Funciones se activará. Para reanudar la lectura del disco, pulse de nuevo el botón PAUSE o el botón PLAY  / el botón PAUSE .

Botones TRACK

Estos botones se utilizan para seleccionar pistas del disco. Cuando se está reproduciendo un disco, la pulsación del botón  TRACK desplaza el cabezal de lectura hasta el principio de la siguiente pista. La pulsación del botón TRACK  hace que el cabezal de lectura se sitúe en el inicio de la pista que se está leyendo. Pulsando  TRACK dos veces seguidas rápidamente se desplaza el cabezal de lectura al principio de la pista anterior. El nuevo número de pista aparecerá en el Visualizador de Funciones.

Estos botones también son utilizados para seleccionar una pista antes de pulsar el botón PLAY  o durante la memorización de pistas para el modo de lectura programada (ver más adelante). Estas selecciones son efectuadas pulsando de manera continuada los botones TRACK hasta que se alcance la pista deseada.

En el modo de lectura programada (PROGRAM), los botones TRACK permiten avanzar o retroceder hacia la pista siguiente en la lista de temas seleccionados almacenada en la memoria del RCD-1570.

Botones DIRECT ACCESS

Sólo desde el Mando a Distancia









Estos once botones numéricos (señalizados como 1 a 0 y >10) son utilizados para acceder directamente a una pista desde el mando a distancia por infrarrojos en vez de saltar a través de las diferentes pistas con ayuda de los botones TRACK.

Pueden seleccionarse las primeras diez pistas de un disco pulsando el correspondiente botón. Por ejemplo, para reproducir la pista número 3 basta con pulsar el botón 3 del mando a distancia. Para reproducir la pista 10, pulse el botón 0.



Para seleccionar una pista cuyo número sea mayor que 10, utilice el botón >10. Por ejemplo, para reproducir la pista 14 pulse el botón >10 seguido del botón 4. Para seleccionar la pista 23, pulse dos veces el botón >10 seguido del botón 3. El número de la pista seleccionada aparecerá en el área numérica principal situada en el centro del Visualizador de Funciones.

Los botones DIRECT ACCESS también pueden ser utilizados para memorizar pistas en el modo PROGRAM (ver más adelante).

Botones SEARCH

Los botones  y  le permiten respectivamente avanzar de manera rápida en sentido directo e inverso en el disco en curso de reproducción. Una pulsación del botón  o el botón  permitirá avanzar en sentido directo o inverso a 2 veces la velocidad normal. Pulsando repetidamente el botón  o el botón  se avanzará en sentido directo o inverso a 4 veces la velocidad normal, 8 veces la velocidad normal, 16 veces la velocidad normal y 32 veces la velocidad normal. Una pulsación adicional al botón  o el botón  o pulsando el botón PLAY , hará que el RCD-1570 regrese a la velocidad de lectura normal. Mientras estos botones estén pulsados, usted oírá sonido reproduciéndose a alta velocidad.

Botón EJECT

Cuando un disco es insertado en la Ranura de Carga  del panel frontal, el mismo es colocado en el mecanismo de transporte. Para expulsar el disco, pulse el botón EJECT del panel frontal  o del mando a distancia .

Si pulsara accidentalmente uno cualquiera de estos botones, pulse de nuevo el botón para volver a cargar el disco.

Funciones y Prestaciones Adicionales

Estas cómodas funciones y prestaciones añaden funcionalidad extra al RCD-1570, incluyéndose entre las mismas la capacidad de memorizar un determinado número de pistas a reproducir, de repetir un disco, pista o programa hasta el infinito, de reproducir las pistas de un disco en orden aleatorio, de reproducir automáticamente los primeros 10 segundos de cada pista y de seleccionar uno de los distintos modos de visualización de tiempo disponibles.



Botón PROGRAM

Este botón, designado por PROG, le permite memorizar hasta 20 pistas del disco que se esté reproduciendo para su lectura en un orden específico. Por ejemplo, usted podría preparar al RCD-1570 para reproducir la pista 5 seguida de la 3 y la 8.

NOTA: No es posible configurar listas de reproducción programadas con discos codificados en MP3 o WMA.

Para crear un programa:

1. Inserte un disco en la ranura de carga del panel frontal. El RCD-1570 leerá el contenido del disco. En el caso de que desee escuchar las pistas mientras las está programando, puede pulsar el botón PLAY .

2. Pulse el botón PROGRAM del panel frontal o del mando a distancia. El indicador luminoso PROGRAM del Visualizador de Funciones se activará junto con "P:00" para confirmar que el aparato está esperando que se introduzca la primera pista a memorizar.
3. Para programar pistas desde el mando a distancia, introduzca el primer número de pista utilizando los botones DIRECT ACCESS . Su selección será automáticamente memorizada y el indicador del Visualizador de Funciones cambiará a "P:01" para confirmar que se ha memorizado una pista. A continuación, introduzca el resto de pistas con ayuda de los botones DIRECT ACCESS. Observe que no hay ninguna necesidad de pulsar el botón PROGRAM puesto que cada pista es memorizada a medida que se introduce en la selección.
4. Para programar pistas desde el panel frontal, iniciar la reproducción del CD y pulse el botón PROGRAM. Seleccione la primera pista deseada utilizando los botones TRACK   y pulse el botón PROGRAM. Para programar pistas adicionales, selecciónelas con los botones TRACK pulsando el botón PROGRAM después de cada selección. Para iniciar la reproducción del program después de seleccionar pistas deseada, pulse el botón PALY y la primera pista empezará a ser reproducido.

Una vez que haya memorizado una lista de temas a reproducir, el RCD-1570 permanecerá en el modo PROGRAM hasta que usted expulse el disco o pulse dos veces seguidas el botón STOP. Si usted pulsa el botón PLAY, se reproducirá el programa memorizado en vez de la totalidad del disco, iniciándose la lectura en la primera pista de la lista memorizada.

Cuando se haya memorizado un programa, la mayoría de funciones que en condiciones normales afectarían a la totalidad del disco actuarán únicamente sobre el programa en cuestión. Por ejemplo, los botones TRACK permitirán avanzar hacia la pista siguiente del programa memorizado, no a la siguiente pista de dicho disco. Del mismo modo, el botón REPEAT (ver más adelante) hará que se reproduzca de manera continua el programa memorizado en vez de la totalidad del disco.

NOTA: La función de Reproducción Aleatoria no puede ser utilizada durante la Reproducción Programada.

Botón REVIEW

Este botón se utiliza para revisar las pistas memorizadas en el modo de Reproducción Programada. Púlselo y en el Visualizador de Funciones aparecerán el número de la primera pista memorizada y "Prog Review". Pulsando de nuevo el botón REVIEW mientras el número de pista es visualizado se podrá continuar revisando la secuencia, mostrándose la siguiente pista memorizada. Continúe pulsando el botón REVIEW para ver la lista memorizada al completo.

Si no pulsa de nuevo el botón REVIEW, al cabo de 5 segundos el proceso de revisión finalizará y el aparato reanudará la lectura en el modo en que estaba situado antes de que usted iniciara el proceso de revisión o reanudará la Reproducción Programada con la pista en curso de lectura.

Observe que durante el proceso de revisión usted puede suprimir un tema determinado de la lista programada con ayuda del botón CLEAR, tal y como se describe a continuación.

Botón CLEAR



Sólo desde el Mando a Distancia

Este botón le permite suprimir una pista del programa memorizado durante el proceso de revisión que se acaba de describir. Siga ejecutando dicho proceso hasta que el número de pista deseado parpadee. A continuación, en vez de pulsar el botón REVIEW para proseguir, suprima la pista visualizada pulsando el botón CLEAR mientras el número de la misma sea visualizado. Después de ello podrá proseguir con el proceso de revisión.

Botón RANDOM

Este botón permite que el lector de discos compactos lea la totalidad de las pistas de un determinado disco en orden aleatorio. Una vez que todas las pistas hayan sido leídas una sola vez, el disco se detendrá a menos de que haya sido activado el botón REPEAT (ver más adelante), en cuyo caso la lectura aleatoria proseguirá hasta que se pulse el botón STOP. Cuando se active el botón RANDOM, se mostrará el icono  en el Visualizador de Funciones.



Botón REPEAT

Este botón le permite repetir la pista o la totalidad del disco que esté siendo reproducido hasta que la función sea cancelada desactivando el botón REPEAT salta secuencialmente entre las opciones disponibles. Púlselo una sola vez y el RCD-1570 repetirá la pista que esté siendo reproducida en ese momento. Para confirmarlo, aparecerá el icono  1 en el Visualizador de Funciones. Púlselo una segunda vez y el RCD-1570 repetirá la totalidad del disco. En este caso, aparecerá un segundo icono  en el Visualizador de Funciones para confirmarlo. Pulse el botón una tercera vez para cancelar la función REPEAT.

Tal y como se indica en líneas anteriores, la función REPEAT puede utilizarse conjuntamente con la función de reproducción aleatoria (RANDOM).

NOTA: La función REPEAT se cancela automáticamente cuando el disco es expulsado.

Botón SCAN

Esta función permite reproducir automáticamente los primeros diez segundos de cada pista del disco (o del programa memorizado). Para activarla, pulse el botón SCAN. Aparecerá el icono  en el Visualizador de Funciones para confirmarlo. Para detener la exploración y reanudar el funcionamiento normal en la pista en la que se esté, pulse de nuevo el botón SCAN o pulse la botón  .

NOTA: Es posible que las funciones RANDOM, REPEAT y SCAN no funcionen mientras se reproducen discos codificados en MP3 o WMA.

Botón TIME

Normalmente, el RCD-1570 muestra el tiempo transcurrido de la pista que se está leyendo. El botón TIME le permite ver visualizaciones de tiempo alternativas. La pulsación de dicho botón una sola vez permite visualizar el tiempo restante de la pista que se esté reproduciendo, que se muestra en sentido decreciente a medida que la misma se va leyendo. La pulsación del botón una segunda vez permite visualizar el tiempo restante de la totalidad del disco (o del programa memorizado). Cuando se han seleccionado las visualizaciones de tiempo alternativas, aparecerá un icono  en el visualizador de funciones. La pulsación del botón una tercera vez permite regresar a la visualización estándar del tiempo transcurrido.

NOTA: Cuando se reproduzcan discos codificados en MP3 o WMA, sólo se mostrarán el tiempo transcurrido y el tiempo restante estándar de la pista en curso de reproducción.

Conector Computer I/O

El RCD-1570 puede ser controlado vía RS232 para su integración en sistemas de domótica. La entrada COMPUTER I/O acepta un cable DB-9 Macho-Hembra estándar.

Para más información sobre las conexiones, el software y los códigos de funcionamiento para controlar el RCD-1570 desde un ordenador, le rogamos que contacte con su detallista Rotel autorizado.

Rotel-Link

Esta mini-toma para conectores estereofónicos de 3'5 mm (designada por ROTEL LINK IN) puede conectarse opcionalmente para enlazar en red productos compatibles equipados con conexiones ROTAL LINK OUT. Esto permite a dichos componentes Rotel comunicarse entre sí y ser controlados por la Rotel Remote App (disponible para su descarga en la iTunes® store).

Toma EXT REMOTE IN

Esta mini-toma de 3'5 mm recibe por cable códigos de control procedentes de receptores de infrarrojos estándar disponibles en el mercado. Esta función podría ser útil cuando el aparato esté instalado en un mueble y el sensor del panel frontal esté bloqueado. Para más información sobre estos repetidores externos y sobre cómo cablear un conector para que se adapte al receptáculo de la citada mini-toma, le rogamos que consulte a su detallista Rotel autorizado.

Botones para Control a Distancia Avanzado

Botón SETUP

Sólo desde el Mando a Distancia.

Pulsando el botón SETUP, usted puede entrar en el siguiente menú de configuración:

- DIMMER ("ATENUAR"): Cambia el nivel de brillo del visualizador de funciones.

NOTA: Este ajuste se guarda permanentemente incluso una vez que el RCD-1570 ha sido desactivado.

- VERSION: Muestra la versión del software de gestión utilizada en ese momento.

- EXIT ("SALIR"): Sale del menú SETUP.

Desde el mando a distancia, pulse los botones STOP/PAUSE/TRACK para cambiar los contenidos del menú y pulse PLAY para introducir un determinado ajuste o confirmarlo.

NOTA: Usted también puede acceder al menú SETUP sin utilizar el mando a distancia. Para ello, pulse en primer lugar durante 5 segundos el botón STOP del panel frontal. A continuación pulse los botones TRACK para cambiar el contenido del menú y STOP para introducir los ajustes o confirmar.

Botón DIM

Sólo desde el Mando a Distancia.

Pulse el botón DIM para cambiar de manera secuencial el brillo del visualizador de funciones.

NOTA: El ajuste realizado con los botones  sólo es temporal y por lo tanto no se guarda cuando el aparato es desactivado.

Problemas y Posibles Soluciones

La mayoría de dificultades que suelen producirse en los sistemas de audio son el resultado de conexiones realizadas incorrectamente o ajustes inapropiados. En caso de que usted se encuentre con algún problema, aísle en primer lugar el área afectada, compruebe los ajustes de control realizados, determine la causa del fallo y haga los cambios necesarios. Si se ve incapaz de hacer funcionar de nuevo el RCD-1570, considere las sugerencias que le damos para las siguientes condiciones:

El Indicador Luminoso de Puesta en Marcha No Se Activa

El indicador luminoso de puesta en marcha y los parámetros básicos del Visualizador de Funciones deberían activarse en el momento de conectar el RCD-1570 a una toma de corriente eléctrica y pulsar el botón POWER. Si no es así, compruebe dicha toma con otro dispositivo eléctrico, como por ejemplo una bombilla, y asegúrese de que la misma no esté controlada por un conmutador situado en su posición off.

Sustitución del Fusible

En el caso de que otro dispositivo eléctrico conectado a la toma anterior funcione correctamente pero el indicador luminoso de puesta en marcha y el Visualizador de Funciones del RCD-1570 sigan sin activarse cuando este último esté conectado a dicha toma, significa que es muy posible que el fusible de protección interno del aparato se haya fundido. Si usted cree que ha sucedido esto, contacte con su distribuidor Rotel autorizado para que le proporcione un nuevo fusible y se lo instale adecuadamente.

No Hay Sonido

Verifique que los cables que unen el RCD-1570 al amplificador integrado o preamplificador y compruebe que estén conectados adecuadamente. Asegúrese de que se haya seleccionado la entrada correcta en el amplificador integrado o preamplificador. Compruebe el cableado entre el amplificador integrado o etapa de potencia y las cajas acústicas.

Características Técnicas

Distorsión Armónica Total + Ruid	0.0045% a 1 kHz
Respuesta en Frecuenciae (± 0.5 dB)	20-20,000 Hz
Balance entre Canales	± 0.5 dB
Linealidad de la Fase	± 0.5 °
Separación entre Canales	> 98 dB a 1 kHz
Relación Señal/Ruido	> 100 dB
Gama Dinámica	> 96 dB
Convertidores D/A	Wolfson
Precisión de la Velocidad, Lloro y Trémulo	Vinculadas a la precisión del Cristal de Cuarzo utilizado
Nivel/Impedancia de las Salidas Analógicas	
No Balanceadas (RCA)	2 V/100 ohmios
Balanceadas (XLR)	4 V/200 ohmios
Nivel de la Salida Digital	0.5 voltios de pico a pico
Nivel de la Salida Digital	75 ohmios
Alimentación	
Versión para EE.UU.	120 voltios/60 Hz
Versión para Euro	230 voltios/50 Hz
Consumo	15 vatios
Dimensiones (An x Al x P)	431x99x320 mm
Altura del Panel Frontal	88.1 mm (2U)
Peso Neto	6.7 kg

Todas estas especificaciones son correctas en el momento de la impresión del presente manual de instrucciones. Rotel se reserva el derecho a realizar modificaciones en las mismas sin previo aviso.

Rotel y el logotipo Rotel HiFi son marcas registradas de The Rotel Co., Ltd., Tokio, Japón.

Belangrijke veiligheidsaanwijzingen

WAARSCHUWING: Er bevinden zich geen onderdelen in het apparaat waaraan de gebruiker onderhoud kan of moet uitvoeren. Laat onderhoud altijd door professionele onderhoudsmonteurs uitvoeren.

WAARSCHUWING: Om het risico op brand of elektrische schokken te verminderen, dient u te voorkomen dat het apparaat wordt blootgesteld aan water en vocht. Stel het apparaat niet bloot aan waterdruppels of spatwater. Plaats geen voorwerpen met een vloeistof erin, zoals een vaas, op het apparaat. Voorkom dat vreemde voorwerpen in de behuizing terechtkomen. Mocht het apparaat aan vocht worden blootgesteld of mocht er een vreemd voorwerp in de behuizing terechtkomen, trek de netstekker dan onmiddellijk uit het stopcontact. Breng het apparaat voor controle en eventuele reparaties naar een professionele onderhoudsmonteur.

Lees alle aanwijzingen alvorens het apparaat aan te sluiten of te gaan gebruiken.

Bewaar deze handleiding, zodat u deze veiligheidsaanwijzingen later nog eens kunt nalezen.

Neem alle waarschuwingen en veiligheidsinformatie in deze handleiding en op het product in acht. Volg alle gebruiksaanwijzingen op.

Reinig de behuizing van het apparaat alleen maar met een droge doek of met een stofzuiger.

Gebruik dit apparaat niet in de buurt van water.

Laat ten minste 10 cm ruimte vrij rond het apparaat.

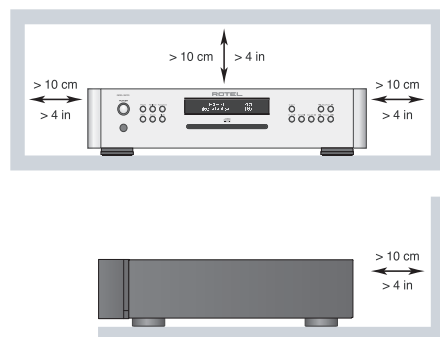

Plaats het apparaat niet op een bed, bank, tapijt of een vergelijkbaar oppervlak waardoor de ventilatieopeningen afgesloten kunnen worden. Als het apparaat in een kast of boekenrek wordt geplaatst, moet het meubelstuk voldoende ventilatieruimte bieden om het apparaat goed te kunnen laten koelen.

Houd het apparaat uit de buurt van radiatoren, warmtelampen, kachels of andere apparaten die warmte produceren.

Belangrijke informatie bij laserproducten

1. KLASSE 1 LASERPRODUCT

2. GEVAARLIJK: Zichtbare straling van de laser wanneer de speler geopend is of wanneer de afdekking niet goed functioneert. Voorkom dus directe blootstelling aan de laserstraal.

**KLASSE 1
LASERPRODUCT**

3. WAARSCHUWING: Laat de speler dus te allen tijde gesloten. Er bevinden zich in de speler geen onderdelen, die verondersteld worden door de gebruiker gerepareerd te worden, laat dus al het servicewerk over aan een gekwalificeerde reparateur.

ALGEMENE WAARSCHUWING!

Om het risico op elektrische schokken, brand enz. te voorkomen:

1. Verwijder geen schroeven, de afdekking of de behuizing.
2. Stel het apparaat niet bloot aan water of vocht.
3. Raak het netsnoer en de stekkers niet aan met natte handen.

WAARSCHUWING: Met de aansluiting voor het netsnoer op het achterpaneel kunt u de stroomtoevoer verbreken. Het apparaat moet zich in een open ruimte bevinden waar deze aansluiting goed te bereiken is.

Sluit het apparaat aan op een stroomtoevoer die overeenkomt met de op het achterpaneel aangegeven type- en spanningsaanduiding. (VS: 120V/60Hz, EU: 230V/50Hz).

Sluit het apparaat alleen met de bijgeleverde voedingskabel of een exacte equivalent daarvan op het lichtnet aan. Verander niets aan de meegeleverde kabel. Een gepolariseerde stekker heeft twee pennen, de ene breder dan de andere. Een geaarde stekker heeft twee pennen plus randaardecontacten. De stekker heeft deze voorzieningen voor uw veiligheid. Verwijder ze niet. Als de stekker van het bijgeleverde snoer niet in uw stopcontact past, raadpleeg dan een elektricien. Hij kan het stopcontact voor u vervangen. Gebruik geen verlengsnoer.

Met de stekker van het netsnoer kunt u de stroomtoevoer naar het apparaat verbreken. Door de stekker uit het stopcontact te trekken, verbreekt u de aansluiting op het stroomnet volledig. Als de stekker niet in het stopcontact steekt, brandt de LED-indicator voor stand-by niet. Zorg ervoor dat u de netstekker gemakkelijk kunt bereiken om de stroomtoevoer te verbreken.

Leg het netsnoer zodanig dat het niet bekneld raakt, verbogen wordt, knikt, aan warmte wordt blootgesteld of op enige andere wijze beschadigd raakt. Let hierbij met name op het stekkerdeel en het gedeelte van het snoer dat achter uit het apparaat komt.

Neem de stekker uit het stopcontact bij onweer of als het apparaat langdurig niet gebruikt zal worden.

Gebruik alleen door de fabrikant voorgeschreven accessoires.

Gebruik het apparaat alleen in combinatie met een door Rotel aanbevelen (verrijdbare) standaard, rek, steun of schappensysteem. Let goed op als u het apparaat in een standaard of rek (ver)plaatst: zorg ervoor dat de standaard of het rek niet omvalt, waardoor u of iemand anders letsel zou kunnen oplopen.

Stak het gebruik van het apparaat onmiddellijk en laat het door professionele onderhoudsmonteurs controleren en/of repareren als:

- het netsnoer of de stekker beschadigd is;
- er voorwerpen in het apparaat zijn gevallen of er vloeistof in is gemorst;
- het apparaat aan regen is blootgesteld;
- het apparaat niet naar behoren lijkt te werken;
- het apparaat is gevallen of beschadigd.

Stel de batterijen in de afstandsbediening niet bloot aan overmatige temperatuur, zoals direct zonlicht, vuur of andere warmtebronnen.



GELDT VOOR VS, CANADA OF WAAR GOEDGEKEURD VOOR GEBRUIK

WAARSCHUWING: OM ELEKTRISCHE SCHOKKEN TE VOORKOMEN DIENT U HET BREDE UITEINDE VAN DE PLUG MET DE BREDE SLEUF TE COMBINEREN. VOLLEDIG INSTEKEN.

ATTENTION: POUR EVITER LES CHOCS ELECTRIQUES, INTRODUIRE LA LAME LA PLUS LARGE DE LA FICHE DANS LA BORNE CORRESPONDANTE DE LA PRISE ET POUSSER JUSQU'AU FOND.



Dit symbool waarschuwt de gebruiker voor de aanwezigheid van ongeïsoleerde gevaarlijke spanning binnenin het apparaat dat een risico op elektrische schokken met zich meebrengt.



Dit symbool attendeert de gebruiker op belangrijke bedienings- en onderhoudsaanwijzingen in deze handleiding en in de productdocumentatie.

Producten van Rotel voldoen aan de BGS-richtlijn inzake beperkingen op het gebruik van bepaalde gevaarlijke stoffen in elektrische en elektronische apparatuur en aan de AEEA-richtlijn betreffende afgedankte elektrische en elektronische apparatuur. Het symbool van een vuilnisbak met een kruis erdoorheen geeft aan dat aan deze richtlijnen wordt voldaan en dat de producten op de juiste wijze gerecycled of verwerkt moeten worden conform deze richtlijnen.













































Dit symbool geeft aan dat dit apparaat dubbel geïsoleerd is. Aansluiting op een geaard stopcontact is niet vereist.



CAUTION	- LASER RADIATION WHEN OPEN. DO NOT STARE INTO BEAM.
ATTENTION	- RAYONNEMENT LASER EN CAS D'OUVERTURE. NE PAS REGARDER DANS LE FAISCEAU.
VORSICHT	- LASERSTRAHLUNG, WENN ABDECKUNG GEÖFFNET. NICHT IN DEN STRAHL BLICKEN.
ADVARSEL	- LASERSTRÅLING VED ÅBNING. SE IKKE IND I STRÅLEN.
ADVARSEL	- LASERSTRÅLING NÅR DEKSEL ÅPNEES. STIRR IKKE INN I STRÅLEN.
WARNING	- LASERSTRÅLING NÅR DENNA DEL ÄR ÖPPNAD. STRÅRA EJ IN I STRÅLEN.
VARO!	- AVATTAESSA OLET ALTTIINA LASERSÄTEILYLLE. ÄLÄ TUJUUTA SÄTEESSEEN.
注意	- 当打开这里会出现激光， 请不要直视激光。
注意	- ここを開くとレーザー光が出ます。 レーザー光をのぞき込まないでください。

Inhoud

Afbeelding 1: Bedieningselementen en aansluitingen	3
Afbeelding 2: Afstandsbediening RR-D98	3
Afbeelding 3: Analoge uitgangen en 12V-triggeringang	4
Afbeelding 4: Gebalanceerde uitgangen	4
Afbeelding 5: Digitale uitgangen	5
Belangrijke veiligheidsaanwijzingen	36
Over Rotel	37
Over de RCD-1570	37
Aan de slag	38
Enkele voorzorgsmaatregelen	38
Plaatsing	38
Verklaring van de bedieningselementen	38
Aansluiting op het stroomnet en bediening	38
AC-voedingsingang 	38
AAN/UIT-knop en -indic  en toetsen ON en OFF op de afstandsbediening 	38
12V-triggeringang 	38
Uitgangen	39
Analoge uitgangen 	39
Digitale uitgang 	39
Bediening	39
Infrarood afstandsbediening 	39
Display 	39
Sleuf voor cd 	39
De basisbedieningstoetsen	39
PLAY-toets  	39
STOP-toets  	39
PAUZE-toets  	39
Toetsen Vorige track/Volgende track   	39
Genummerde toetsen 	40
Toetsen Achteruit spoelen/Vooruit spoelen   	40
EJECT-toets  	40
Aanvullende functies	40
Programmeertoets  	40
REVIEW-toets  	40
CLEAR-toets 	41
RANDOM-toets  	41
REPEAT-toets  	41
SCAN-toets  	41
TIME-toets  	41
Computer I/O-connector 	41
Rotel-Link 	41
Aansluiting voor een externe afstandsbediening 	41
Afstandsbedieningstoetsen voor geavanceerde functies	41
De toets SETUP 	41
De toets "DIM" 	42
Problemen oplossen	42
De AAN/UIT-indicator brandt niet	42
De zekering vervangen	42
Geen geluid	42
Specificaties	42

Over Rotel

Meer dan 50 jaar geleden is ons verhaal begonnen. Door de jaren heen hebben we met onze producten honderden prijzen gewonnen en hebben honderdduizenden mensen van onze producten kunnen genieten. Mensen die net als u hoogwaardige apparatuur voor home-entertainment op waarde kunnen schatten.

Rotel is opgericht door een familie met passie voor muziek, die hifiapparatuur van de allerhoogste kwaliteit is gaan maken. Na al die jaren is die passie er nog steeds. Nog altijd is ons doel meerwaarde bieden aan muzikieffhebbers en hifi-kenners, ongeacht hun budget. Dit doel wordt gedeeld door alle medewerkers van Rotel.

De ontwikkelaars van Rotel werken als één team samen. Ze luisteren zorgvuldig naar elk nieuw product en blijven het bijschaven tot het aan hun hoge eisen voldoet. Ze kunnen componenten van overal ter wereld kiezen om het optimale product te maken, zoals condensatoren uit het Verenigd Koninkrijk en Duitsland, halfgeleiders uit Japan of de VS, maar de ringkerntransformatoren worden altijd in Rotels eigen fabrieken vervaardigd.

Het milieu gaat ons allemaal aan het hart. Omdat er steeds meer elektronica wordt geproduceerd die ooit ook weer zal worden afgedankt, wordt het voor fabrikanten steeds belangrijker er alles aan te doen producten zo te ontwerpen dat deze het milieu zo min mogelijk belasten.

Bij Rotel zijn we er trots op dat we hieraan ons steentje kunnen bijdragen. Een voorbeeld daarvan is dat we zijn overgestapt op speciaal soldeermiddel dat voldoet aan de BGS-richtlijn, waardoor er in onze elektronica-apparatuur minder lood wordt verwerkt. En onze klasse D-versterkers (niet de D van digitaal) zijn nu vijf keer efficiënter dan hun voorgangers, zonder dat er concessies worden gedaan op het vermogen of de prestaties. Deze producten worden niet heet, verspillen vrijwel geen energie, zijn goed voor het milieu en klinken ook nog eens beter.

En tot slot is deze handleiding op kringlooppapier gedrukt.

Wij beseffen dat dit slechts kleine stapjes zijn, maar deze zijn wel belangrijk. En wij blijven naar nieuwe methoden en materialen zoeken om nog schoner en groener te kunnen produceren.

Namens Rotel willen wij u bedanken dat u dit product hebt aangeschaft. Wij weten zeker dat u er vele jaren plezier van zult hebben.

Over de RCD-1570

Eigenlijk is de RCD-1570 maar voor één ding ontwikkeld: een zo gedetailleerd en genuanceerd mogelijke geluidswaardig realiseren voor allerlei soorten cd's. Of het nu een conventionele cd is of een cd met MP3- of WMA-bestanden, de RCD-1570 geeft alle opnames op de cd natuurgetrouw weer.

Bij het ontwikkelen van de RCD-1570 heeft het ontwerpteam zich absoluut niet beperkt tot de gebruikelijke meetbare technische prestatiekenmerken. Luisterpanels zijn honderden uren aan het werk geweest om de audioprestaties te finetunen en de componenten te kiezen die het beste geluid opleveren en de muziek zo weergeven dat alle emotie die erin besloten ligt, optimaal tot uiting komt. Alles wat de artiest en de studiotekniker op de cd zetten, wordt door de RCD-1570 optimaal weergegeven.

In de RCD-1570 is geavanceerde hardware toegepast. De digitaalanaloomzetter (DAC) komt van de wereldberoemde Britse fabrikant Wolfson. Deze zeer hoogwaardige stereo-DAC is specifiek ontworpen voor audiotoeepassingen als cd, dvd en home-theatersystemen.

In combinatie met het 'Balanced Design' van Rotel zorgt dit ervoor dat de RCD-1570 de allerbeste geluidsweergave levert. Combineer deze cd-speler van Rotel met een hoogwaardig audiosysteem en u bent verzekerd van vele jaren luisterplezier.

Aan de slag

Een paar voorzorgsmaatregelen

WAARSCHUWING: Om schade aan uw systeem te voorkomen, dient u ALLE componenten in het systeem uit te schakelen alvorens componenten aan te sluiten of los te koppelen. Schakel de systeemcomponenten pas weer in als u zeker weet dat alles goed en stevig is aangesloten.

Lees deze handleiding zorgvuldig. U vindt hierin niet alleen instructies voor het installeren en het gebruik van deze cd-speler, maar ook waardevolle informatie over verschillende systeemconfiguraties voor de RCD-1570 en algemene informatie om uw systeem optimaal te laten presteren. Mocht u nog vragen hebben, neem dan contact op met uw officiële Rotel-verkoper. Natuurlijk kunt u met uw vragen en opmerkingen ook rechtstreeks bij Rotel terecht.

Bewaar de doos waarin de RCD-1570 afgeleverd is, evenals alle bijgesloten verpakkingsmaterialen voor eventueel toekomstig gebruik. Als u de RCD-1570 niet in de originele verpakking verzendt of verhuist, kan dit tot ernstige schade leiden die niet door de garantie wordt gedekt.

Vul de registratiekaart in, als die in de verpakking zit, en stuur hem op. Bewaar ook de originele aankoopbon. Hiermee kunt u de aankoopdatum aantonen als u aanspraak zou moeten doen op de garantie.

Plaatsing

Gebruik uw gezond verstand als u de RCD-1570 in een kast of op andere apparatuur plaatst. Controleer of het schap of de kast bestand is tegen het gewicht. Plaats geen andere apparaten bovenop de RCD-1570. Zet de cd-speler niet ergens neer waar deze aan overmatige warmte kan worden blootgesteld, zoals bovenop een zware versterker of vlakbij een warmtestraler. Het is beter de cd-speler niet in de nabijheid van trillingsbronnen, zoals luidsprekers, te plaatsen.

Verklaring van de bedieningselementen

In deze handleiding ziet u afbeeldingen van de voor- en achterkant van de cd-speler en van de afstandsbediening RR-D98. De bedieningselementen en aansluitingen in de illustraties zijn gekenmerkt met een cijfer of een letter. Deze worden in de rest van deze handleiding gebruikt ter verklaring van het element of de aansluiting in kwestie. De bedieningselementen en aansluitingen aan de voor- en achterkant van de cd-speler worden gekenmerkt door een cijfer, bijvoorbeeld 1. De bedieningselementen op de afstandsbediening worden aangegeven met een letter, zoals A.

Aansluiting op het stroomnet en bediening

AC-voedingsingang 24

In de fabriek is de RCD-1570 geconfigureerd voor de specifieke netspanning in het land van aankoop, d.w.z. 120 V of 230 V. De AC-lijnconfiguratie is aangegeven op een plaatje op het achterpaneel.

OPMERKING: Als u uw cd-speler naar een ander land verhuist, dient u deze mogelijk opnieuw te configureren voor gebruik met een andere lijnspanning. Probeer deze conversie niet zelf uit te voeren. Als u de behuizing van de RCD-1570 opent, wordt u blootgesteld aan gevaarlijke spanning. Raadpleeg een professionele onderhoudsmonteur of de onderhoudsafdeling van Rotel voor informatie.

OPMERKING: Sommige producten zijn bestemd voor verkoop in meer dan één land en worden daarom met meer dan één netsnoer geleverd. Gebruik uitsluitend het voor uw land of regio geschikte snoer.

Sluit de RCD-1570 rechtstreeks aan op een stopcontact of op de geschakelde uitgang van een andere component van uw audiosysteem. Gebruik geen verlengsnoer.

Controleer of de AAN/UIT-knop aan de voorkant van de RCD-1570 uitgeschakeld is (in de stand 'uit'). Sluit vervolgens het bijgeleverde netsnoer op de AC-voedingsingang aan de achterkant van de cd-speler aan en steek de stekker in het stopcontact.

Als u langdurig van huis bent, bijvoorbeeld als u op vakantie gaat, is het verstandig de netstekker van uw cd-speler (evenals die van andere audio- en videocomponenten) uit het stopcontact te nemen.

AAN/UIT-knop en -indic 1 en toetsen ON en OFF op de afstandsbediening A

De AAN/UIT-knop bevindt zich op het frontpaneel van uw cd-speler. Druk de knop in om de cd-speler in te schakelen. De ring rond de knop wordt verlicht en het display gaat branden ten teken dat de cd-speler ingeschakeld is. Druk nogmaals op de knop (zodat deze 'uit' springt) om de cd-speler uit te schakelen.

Als de AAN/UIT-knop is ingedrukt (in de stand 'aan'), kunt u met de toetsen ON en OFF op de afstandsbediening de cd-speler activeren of deze in stand-bymodus zetten. In de stand-bymodus blijft de ring rond de AAN/UIT-knop verlicht, maar het display wordt uitgeschakeld.

OPMERKING: Als u uw cd-speler met behulp van een schakelaar op het stopcontact aan en uit zet, moet u de AAN/UIT-knop op de cd-speler in de stand 'AAN' laten staan. Zodra de cd-speler stroom ontvangt, start het apparaat volledig op.

OPMERKING: Breng de zelfklevende ring aan over het licht rondom de AAN/UIT-knop als u het blauwe licht te fel vindt.

12V-triggeringang 25

De RCD-1570 kan geactiveerd worden met een triggersignaal van 12 Volt. De triggeringang accepteert alle besturingssignalen (gelijk- of wisselstroom) van 3 tot en met 30 Volt. Als er een kabel op de 12V-ingang is aangesloten en er een triggersignaal aanwezig is, wordt de RCD-1570 ingeschakeld. Als het triggersignaal uitgeschakeld wordt, schakelt de cd-speler over naar de stand-bymodus. De AAN/UIT-indicator op het frontpaneel van de cd-speler blijft branden, maar het display wordt donker en de cd-speler reageert niet op bedieningscommando's.

OPMERKING: Laat bij het gebruik van de 12V-triggerfunctie, de AAN/UIT-knop in de stand AAN staan.

Uitgangen

De RCD-1570 biedt de keuze uit twee verschillende soorten uitgangssignalen: een analoog uitgangssignaal vanaf de ingebouwde D/A-omzetter voor gebruik bij conventionele analoge audiocomponenten en een onbewerkt digitaal signaal via de digitale coax-uitgang voor gebruik in combinatie met externe D/A-omzetters of digitale processoren.

OPMERKING: Om harde geluiden te voorkomen waardoor uw luidsprekers beschadigd kunnen raken, is het beter alle systeemcomponenten uit te schakelen alvorens iets aan te sluiten.

Analoge uitgangen

Zie figuur 3 en 4

Een paar standaard RCA-jackpluggen en gebalanceerde XLR-connectoren leveren een analoog uitgangssignaal vanaf de RCD-1570 naar de bronningen van een voorversterker, geïntegreerde versterker of receiver. Kies één methode voor analoge aansluiting vanaf de RCD-1570. Sluit de RCA- en XLR-aansluitingen niet tegelijkertijd aan.

Maak gebruik van hoogwaardige audiokabels. Verbind de linker- en rechterkanaaluitgangen van de RCD-1570 met de bijbehorende ingangen op de voorversterker of een andere component.

Digitale uitgang

Zie figuur 5

Voor het gebruik van een externe D/A-omzetter of een andere digitale processor hebt u onbewerkte digitale data vanaf de RCD-1570 nodig. Sluit met een standaard digitale coaxkabel van 75 Ohm de digitale uitgang van de RCD-1570 aan op de digitale ingangconnector van de externe D/A-omzetter.

Bij het afspelen van CD-DA-discs of cd's met MP3- of WMA-bestanden levert de digitale uitgang PCM-data.

OPMERKING: Bij het afspelen van een HDCD-disc verschijnt 'HDCD' in het display. De analoge uitgang is echter niet HDCD-gedecodeerd.

Bediening

De RCD-1570 kan met de toetsen op zowel het frontpaneel van de speler als op de bijgeleverde infrarood afstandsbediening bediend worden. Hieronder vindt u daarover nadere uitleg. De meeste toetsen vindt u zowel op het frontpaneel van de speler als op de infrarood afstandsbediening. Er zijn echter enkele uitzonderingen. Deze worden ook hieronder beschreven.

Infrarood afstandsbediening

Voordat u de afstandsbediening kunt gebruiken, moet u eerst de twee bijgeleverde UM 4/AAA-batterijen plaatsen. Verwijder daarvoor het kunststof kapje aan de achterkant van de afstandsbediening, plaats de batterijen (let op de + en de -) en plaats het kapje weer terug op zijn plek.

Om gebruik te maken van de afstandsbediening, dient u op de infraroodsensor  te richten, die zich in de linker onderhoek van de voorzijde bevindt.

Display

Het verlichte display op het frontpaneel van de RCD-1570 biedt informatie over de status van de cd-speler, speciale functies en nummer-/ tijdsinformatie voor de cd die wordt afgespeeld. Dit wordt hieronder in meer detail beschreven.

Sleuf voor cd

Om een cd af te spelen, steekt u deze in de sleuf in het midden van de RCD-1570; vervolgens wordt de cd vanzelf naar binnen getrokken. Plaats de cd met het label omhoog in de sleuf. Na het laden van de cd wordt op het display getoond hoeveel nummers (of 'tracks') er op de cd staan.





De basisbedieningstoetsen

Met deze toetsen kunt u de hieronder getoonde basisfuncties van de cd-speler bedienen. Tenzij er hieronder uitdrukkelijk iets anders vermeld staat, kunt u alle functies zowel met de toetsen op het frontpaneel van de RCD-1570 als met de afstandsbediening bedienen.



PLAY-toets

Druk nadat de cd geladen is op de toets PLAY  om het afspelen van de cd te starten. Het nummer van de track die wordt afgespeeld en de verstrekte tijd verschijnen in het display, samen met de melding PLAY. Normaal gesproken start het afspelen bij het eerste nummer. U kunt echter ook een ander nummer kiezen met de toetsen Vorige track/Volgende track of met de genummerde toetsen op de afstandsbediening (zie hieronder) alvorens op de PLAY-toets te drukken om het gekozen nummer af te spelen.

STOP-toets

Druk eenmaal op de STOP-toets  om het afspelen van de cd te stoppen. Als u nu op de toets PLAY  drukt, wordt het afspelen van de cd hervat vanaf het punt waar de cd gestopt was. Als u tweemaal op de toets STOP  drukt, stopt het afspelen van de cd, verschijnt de melding STOP op het display en worden geprogrammeerde selecties gewist (zie hieronder). Als u op de toets PLAY  drukt nadat u tweemaal op de toets STOP  hebt gedrukt, start het afspelen van de cd vanaf het eerste nummer.

PAUZE-toets

Met de toets PAUZE  wordt het afspelen tijdelijk gestopt, om het later vanaf de huidige positie te kunnen hervatten. De cd blijft draaien. De melding PAUZE verschijnt in het display. Druk op de PLAY-toets  / PAUZE-toets  om het afspelen van de cd te hervatten.

Toetsen Vorige track/Volgende track

Met deze toetsen kunnen bepaalde tracks op de cd worden gekozen. Als u tijdens het afspelen van een cd op de toets  (Volgende track) drukt, start het volgende nummer. Door op de toets  (Vorige track) te drukken, springt u terug naar het begin van het huidige nummer. Door snel tweemaal na elkaar op de toets  te drukken, springt u terug naar het begin van het vorige nummer. Het nummer van deze track verschijnt op het display.

Deze toetsen worden ook gebruikt om een nummer te selecteren voordat de PLAY-toets  wordt ingedrukt of tijdens het in het geheugen opslaan van nummers voor het maken van afspeellijsten in de PROGRAM-modus (zie hieronder). U kunt tracks selecteren door de toetsen Vorige track/ Volgende track net zo vaak in te drukken totdat u de gewenste track bereikt.

In de PROGRAM-modus kunt u met de toetsen Vorige track/Volgende track vooruit of terug gaan naar het volgende nummer in de afspeellijst.

Genummerde toetsen

Betreft alleen op de afstandsbediening











Deze elf genummerde toetsen (1 t/m 0 en >10) worden gebruikt om met de afstandsbediening rechtstreeks een nummer op te roepen in plaats van de nummers met de toetsen Vorige track/Volgende track een voor een te doorlopen.

U kunt de eerste tien nummers op een cd selecteren door op de betreffende toets te drukken. Als u bijvoorbeeld het derde nummer op de cd wilt afspelen, drukt u op de toets met het nummer 3 op de afstandsbediening. Wilt u nummer 10 beluisteren, druk dan op de toets met het nummer 0.



Om tracks met een nummer hoger dan 10 te selecteren, gebruikt u de toets >10. Als u bijvoorbeeld nummer 14 op de cd wilt selecteren, drukt u op de toets >10, gevolgd door de toets met het nummer 4. Om track 23 op de cd te selecteren, drukt u tweemaal op de toets >10, gevolgd door de toets met het nummer 3. De nummeraanduiding van de geselecteerde track wordt in het midden van het display getoond.

U kunt de genummerde toetsen ook gebruiken tijdens de PROGRAM-modus, om nummers in het geheugen op te slaan (zie de paragraaf over de programmeertoets).

Toetsen Achteruit spoelen/Vooruit spoelen

Met de toetsen  en  kunt u de cd die wordt afgespeeld snel vooruit en achteruit spoelen. Als u eenmaal op de toets  of  drukt, wordt de cd op 2x de normale snelheid afgespeeld of teruggedraaid. Dit verdubbelt telkens als u op de toets  of  drukt, tot 4, 8, 16 en uiteindelijk 32x de normale snelheid. Als u daarna nog een keer op de toets  of  drukt, of als u de toets Play  indrukt, speelt de RCD-1570 de cd weer op normale snelheid af. Tijdens het drukken op de toets  of  hoort u dat het geluid op hogere snelheid wordt afgespeeld.

EJECT-toets

Als u een cd in de sleuf  aan de voorkant van de speler hebt geplaatst, wordt deze automatisch naar binnen getrokken. U kunt de cd weer laten uitwerpen door te drukken op de EJECT-toets op het frontpaneel  of op de afstandsbediening .

Als u per ongeluk een van deze toetsen hebt ingedrukt, druk er dan nogmaals op om de cd opnieuw te laden.

Aanvullende functies





Deze toetsen bieden aanvullende functies voor de RCD-1570, zoals afspeellijsten maken, het afspelen van een cd, een afspeellijst of een enkel nummer herhalen, de nummers op een cd in willekeurige volgorde afspelen, automatisch de eerste 10 seconden van een nummer afspelen en de mogelijkheid verschillende tijdsweergaven te selecteren.



Programmeertoets

Met de toets PROG kunt u meer dan 20 tracks van de actuele cd in het geheugen opslaan om ze in een specifieke volgorde af te spelen. U zou bijvoorbeeld de RCD-1570 eerst nummer 5 kunnen laten afspelen en daarna nummer 3, gevolgd door nummer 8.

OPMERKING: Er kunnen geen afspeellijsten ingesteld worden voor cd's met MP3- of WMA-bestanden.

Een afspeellijst programmeren:

1. Plaats een cd in de sleuf in het frontpaneel van de speler. De RCD-1570 leest de inhoud van de cd. Om tijdens het programmeren naar de nummers te luisteren, kunt u op de PLAY-toets  drukken.
2. Druk op de toets PROG op het frontpaneel van de speler of op de afstandsbediening. De melding PROGRAM gaat branden in het display, plus 'P:00' ten teken dat de cd-speler wacht op het eerste nummer dat in het geheugen moet worden opgeslagen.
3. Om nummers vanaf de afstandsbediening te programmeren, voert u het nummer van de eerste gewenste track in met de genummerde toetsen . Het door u geselecteerde nummer wordt automatisch in het geheugen opgeslagen en de melding op het display verandert in 'P:01', ten teken dat er één nummer in het geheugen staat. Voer de overige nummers van uw keuze in met de genummerde toetsen. Let op: u hoeft niet op de programmeertoets te drukken. Zodra u een nummer selecteert, wordt dit in het geheugen opgeslagen.
4. Om nummers via het frontpaneel van het apparaat te programmeren, start het afspelen van de cd en druk op de programmeertoets. Selecteert u het eerste gewenste track met de toetsen Vorige track/Volgende track   en druk op de programmeertoets. Om extra tracks te programmeren, selecteert u deze met de toetsen Vorige track/Volgende track; druk telkens nadat u een nummer hebt geselecteerd op de programmeertoets. Om te beginnen met het spelen het programma nadat u alle gewenste tracks selecteert, druk op de PLAY-toets en dan het eerste track wordt afgespeeld.

Nadat u een afspeellijst hebt geprogrammeerd, blijft de RCD-1570 in de PROGRAM-modus staan totdat u de cd uitwerpt of tweemaal na elkaar op de STOP-toets  drukt. Als u, terwijl de RCD-1570 in de PROGRAM-modus staat, op de PLAY-toets  drukt, wordt de afspeellijst afgespeeld in plaats van de hele cd. Het afspelen begint dan met het eerste nummer op de afspeellijst.

Als u een afspeellijst geprogrammeerd hebt, werken de meeste functies die normaal gesproken op de hele cd van invloed zijn alleen nog maar voor de afspeellijst. Zo gaat u nu met de toetsen Vorige track/Volgende track bijvoorbeeld naar het volgende of vorige nummer in de afspeellijst en niet naar het volgende of vorige nummer op de cd. En met de REPEAT-toets (zie hieronder) wordt nu de afspeellijst herhaald en niet de hele cd.

OPMERKING: Bij afspeellijsten is de functie voor willekeurig afspelen niet beschikbaar.

REVIEW-toets

Met deze toets kunt u de afspeellijst controleren. Als u op deze toets drukt, verschijnt het nummer van de eerste in het geheugen opgeslagen track met de melding 'Prog Review' op het display. Als u binnen 5 seconden nogmaals op de REVIEW-toets drukt, verschijnt het volgende nummer uit de afspeellijst. U kunt zo de hele afspeellijst doorlopen.

Als u de REVIEW-toets niet binnen 5 seconden opnieuw indrukt, stopt het controleproces en gaat het apparaat terug naar de modus die geselecteerd was voordat u de eerste keer op de REVIEW-toets drukte of wordt de afspeellijst vanaf het actuele nummer verder afgespeeld.

Met de CLEAR-toets kunt u tijdens het controleproces een nummer uit de afspeellijst verwijderen. Dit wordt hieronder beschreven.

CLEAR-toets



Betreft alleen op de afstandsbediening

Met deze toets kunt u tijdens het hierboven beschreven controleproces een nummer uit de afspeellijst verwijderen. Doorloop de controleprocedure met de REVIEW-toets. Druk, als het desbetreffende nummer dat u wilt verwijderen in het display staat, niet op de REVIEW-toets maar op de CLEAR-toets. Het nummer wordt nu uit de lijst verwijderd. Daarna kunt u verdergaan met de controleprocedure.

RANDOM-toets

Hiermee laat u de cd-speler de nummers op de cd in een willekeurige volgorde afspelen. Nadat alle nummers eenmaal zijn afgespeeld, stopt de cd, behalve als u de REPEAT-toets (zie hieronder) hebt ingedrukt. In dat geval gaat het willekeurig afspelen door totdat u op de STOP-toets drukt. Als de RANDOM-toets ingedrukt is, wordt het symbool  op het display getoond om aan te geven dat de cd in willekeurige volgorde wordt afgespeeld.



REPEAT-toets

Met deze toets kunt u het huidige nummer of de hele cd voortdurend herhalen totdat u weer op de REPEAT-toets of op de STOP-toets drukt. Met de REPEAT-toets kunt u een aantal opties selecteren: als u de toets eenmaal indrukt, herhaalt de RCD-1570 alleen het huidige nummer. Het symbool  verschijnt nu in het display. Als u de toets nog een keer indrukt, herhaalt de RCD-1570 de hele cd. Er verschijnt nu een tweede symbool  in het display. Om het herhalen te beëindigen of te annuleren, drukt u de REPEAT-toets nogmaals in (dus in totaal 3x).

Zoals al eerder is gezegd, kunt u de REPEAT-toets in combinatie met de functie voor willekeurig afspelen gebruiken.

OPMERKING: *Als de cd wordt uitgeworpen, wordt het herhalen automatisch geannuleerd.*

SCAN-toets

Met de scanfunctie worden de eerste tien seconden van elk nummer op de cd (of van de afspeellijst in het geheugen) automatisch afgespeeld. Druk op de SCAN-toets om deze functie te activeren. Het symbool  verschijnt nu in het display. Om de scanfunctie te stoppen en vanaf het actuele nummer verder te gaan met afspelen, drukt u nogmaals op de SCAN-toets en vervolgens op de toets PLAY .

OPMERKING: *De Random, Repeat en Scan functies kunnen wellicht niet werken in combinatie met MP3 en WMA bestanden op een disc.*

TIME-toets

Normaal gesproken geeft de RCD-1570 de verstreken tijd weer voor het nummer dat op dat moment wordt afgespeeld. Met de TIME-toets kunt u ook alternatieve tijdsweergaven kiezen. Als u eenmaal op deze toets drukt, verschijnt de nog resterende tijd voor het huidige nummer; deze waarde wordt steeds lager. Door nog eens op de toets te drukken, geeft u de resterende tijd voor de hele cd (of de afspeellijst) weer. Tijdens deze alternatieve tijdsweergaven staat het symbool  in het display. Als u de toets nogmaals indrukt (in totaal dus 3x), verschijnt de standaardweergave van de verstreken tijd van het actuele nummer weer.

OPMERKING: *Bij het afspelen van cd's met MP3- en WMA-bestanden kan alleen de reguliere verstreken tijd en de resterende tijd voor het actuele nummer worden weergegeven.*

Computer I/O-connector

Voor integratie in computerbesturingsssystemen kan de RCD-1570 via RS232 worden bestuurd. Op de COMPUTER I/O-ingang past een standaard rechte DB-9 mannetje/vrouwetje kabel.

Neem voor aanvullende informatie over de aansluitingen, software en besturingscodes voor het via een computer besturen van de RCD-1570 contact op met uw officiële Rotel-verkoper.

Rotel-Link

Deze 3,5-mm stereo mini-jack (met de aanduiding ROTEL LINK IN) kan als optie worden aangesloten op andere Rotel-producten met een Rotel-Link OUT-aansluiting met netwerkfunctionaliteit. Hierdoor kunnen de aangesloten Rotel-producten met elkaar communiceren en kunt u ze besturen via de Rotel Remote App (deze is te downloaden in de iTunes®-store).

Aansluiting voor een externe afstandsbediening

Deze mini-jack van 3,5 mm ontvangt commandocodes van standaard universele infrarood ontvangers via een bedrade verbinding. Deze functie kan handig zijn als de cd-speler in een kast staat en de sensor op het frontpaneel geblokkeerd wordt. Neem contact op met uw officiële Rotel-verkoper voor nadere informatie over deze externe repeaters en de juiste aansluiting van een jackplug, zodat die op de mini-jack-ingang past.

Afstandsbedieningstoetsen voor geavanceerde functies

De toets SETUP

Betreft alleen op de afstandsbediening

Met de SETUP-toets kunt u het SETUP-menu (instellingenmenu) openen:

- DIMMER: Dimt de helderheid van het display.

OPMERKING: *Ook als de RCD-1570 wordt uitgeschakeld, wordt de instelling vast in het geheugen opgeslagen.*

- VERSION: Geeft de actuele softwareversie weer
- EXIT: Hier instellingenmenu verlaten.

Druk afstandsbediening op de toetsen "STOP"/"PAUSE"/"TRACK" om de inhoud van het menu te veranderen en druk op de PLAY-toets om de instelling in te voeren of te bevestigen.

OPMERKING: *U kunt het SETUP-menu ook via het frontpaneel van de cd-speler openen. Houd de STOP-toets op het frontpaneel van de cd-speler 5 seconden ingedrukt. Druk op de toetsen Vorige track/Volgende track om de inhoud van het menu te veranderen en druk op STOP om de instellingen in te voeren of te bevestigen.*

De toets "DIM"

Betreft alleen op de afstandsbediening

Door de DIM-toets herhaaldelijk in te drukken, kunt u de helderheid van het display veranderen.

OPMERKING: Aanpassing die met de toetsen  wordt gedaan, is slechts tijdelijk en wordt niet opgeslagen als het apparaat wordt uitgeschakeld.

Problemen oplossen

De meest voorkomende problemen bij audiosystemen zijn het gevolg van aansluitfouten of foute instellingen. Mocht u tegen problemen aanlopen, bepaal dan waar het probleem zich voordoet, controleer de instellingen van de bedieningselementen en menu's, stel de precieze oorzaak van de fout vast en voer de nodige aanpassingen uit. Als de RCD-1570 geen geluid te horen geeft, raadpleeg dan de onderstaande suggesties:

De AAN/UIT-indicator brandt niet

De AAN/UIT-indicator en de basiselementen in het displayvenster moeten branden als de stekker van de RCD-1570 in het stopcontact is gestoken en de AAN/UIT-knop is ingedrukt. Als aan deze voorwaarden voldaan is en deze elementen toch niet branden, controleer dan met een ander elektrisch apparaat, zoals een lamp, of het stopcontact goed werkt. Het kan bijvoorbeeld zijn dat het stopcontact met een schakelaar geregeld wordt en dat deze schakelaar uitgeschakeld is.

De zekering vervangen

Als een ander apparaat wel op het stopcontact werkt, maar de AAN/UIT-indicator en het display nog steeds niet verlicht worden als de stekker van de RCD-1570 in het stopcontact wordt gestoken, is het mogelijk dat de inwendige zekering kapot is. Neem in dat geval contact op met uw Rotel-verkoper om de zekering te laten vervangen.

Geen geluid

Controleer of de kabels tussen de RCD-1570 en de versterkingangen goed zijn aangesloten. Controleer op de versterker of de RCD-1570 geselecteerd is. Controleer of het tapemonitorsysteem van de versterker niet ingeschakeld is. Controleer de bedrading tussen de versterker en de luidsprekers.

Specificaties

Totaal harmonieuze vervorming + ruis	0.0045% bij 1 kHz
Frequentiebereik ($\pm 0.5\text{dB}$)	20-20,000 Hz
Kanaalgelijkheid	$\pm 0,5\text{ dB}$
Kanaalscheiding	> 98 dB bij 1 kHz
Signaal/ruisverhouding	> 100 dB
Dynamisch bereik	> 96 dB
Digitaal/analoo omzetting	Wolfson
Gelijkloop	Kwarts kristal gestuurde precisie
Analoo uitgangsniveau / Impedantie (0 dBfs)	
Ongebalanceerd (RCA)	2,0 V / 100 Ohm
Gebalanceerd (XLR)	4,0 V / 200 Ohm.
Digitaal uitgangsniveau (coax)	0.5V piek/piek
Digitale uitgangsimpedantie	75 Ohm
Netspanning	120 V 60 Hz.)
Amerikaanse versie	AC 120 V, 60 Hz
Europese versie	AC 230 V, 50 Hz
Vermogensopname	15 Watt
Afmetingen (B x H x D)	431 x 99 x 320 mm
Hoogte frontpaneel (voor montage in een rek)	2U / 88,1 mm
Gewicht (netto)	6,7 kg

Alle specificaties zijn correct bij het ter perse gaan. Rotel behoudt zich het recht voor zonder voorafgaande kennisgeving verbeteringen door te voeren.

Rotel en het Rotel HiFi-logo zijn gedeponeerde handelsmerken van The Rotel Co, Ltd., Tokio, Japan.

Importanti informazioni di sicurezza

ATTENZIONE: Non vi sono all'interno parti riparabili dall'utente. Per l'assistenza fare riferimento a personale qualificato.

ATTENZIONE: Per ridurre il rischio di incendio e di scossa elettrica non esporre l'apparecchio all'umidità o all'acqua. Non posizionare contenitori d'acqua, ad esempio vasi, sull'unità. Evitare che cadano oggetti all'interno del cabinet. Se l'apparecchio è stato esposto all'umidità o un oggetto è caduto all'interno del cabinet, staccare immediatamente il cavo di alimentazione dalla presa elettrica. Portare l'apparecchio ad un centro di assistenza qualificato per i necessari controlli e riparazioni.

Leggere attentamente tutte le istruzioni prima di collegare l'apparecchio ed utilizzarlo.

Conservare questo manuale per ogni riferimento futuro a queste istruzioni di sicurezza.

Seguire attentamente tutte le avvertenze e le informazioni sulla sicurezza contenute in queste istruzioni e sul prodotto stesso. Seguire tutte le istruzioni d'uso.

Pulire il cabinet solo con un panno asciutto o con un piccolo aspirapolvere.

Non utilizzare il prodotto vicino all'acqua.

Mantenere 10 cm circa di spazio libero da tutti i lati del prodotto.

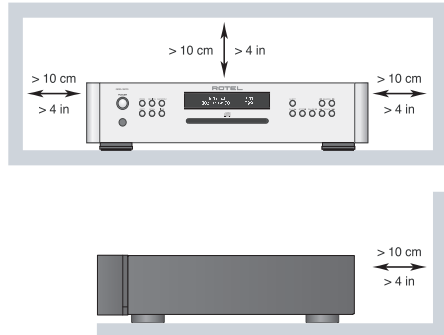

Non posizionare l'apparecchio su un letto, divano, tappeto, o superfici che possano bloccare le aperture di ventilazione. Se l'apparecchio è collocato in una libreria o in mobile apposito, fare in modo che vi sia abbastanza spazio attorno all'unità per consentire la ventilazione ed un adeguato raffreddamento.

Tenerlo lontano da fonti di calore come caloriferi, termoconvettori, stufe o altri apparecchi che generano calore.

IMPORTANTI INFORMAZIONI PER I PRODOTTI LASER

1. PRODOTTO LASER DI CLASSE 1

2. PERICOLO: Vengono emesse radiazioni laser invisibili quando l'apparecchio è aperto. Evitare l'esposizione diretta ai raggi.

3. ATTENZIONE: Non aprire il cabinet. Non vi sono parti riparabili dall'utente al suo interno. Per l'assistenza fare riferimento a personale qualificato.

ATTENZIONE!

Per ridurre il rischio di scosse elettriche, incendi, ecc.:

1. Non rimuovere viti o parti del cabinet.
2. Non esporre l'unità a pioggia o umidità.
3. Non toccare il cavo di alimentazione o la presa con le mani bagnate.

CLASS 1
LASER PRODUCT

ATTENZIONE: La presa del cavo di alimentazione sul pannello posteriore è il mezzo principale per scollegare l'apparecchio dall'alimentazione. Posizionarlo quindi in modo tale che la presa sia sempre facilmente accessibile.

L'apparecchio deve essere collegato esclusivamente ad un'alimentazione elettrica del tipo indicato sul pannello posteriore. (USA: 120V/60Hz, CE: 230V/50Hz).

Collegare l'unità alla presa di alimentazione solo con il cavo fornito o con un esatto equivalente. Non modificare il cavo in dotazione in alcun modo. Non cercare di eliminare la messa a terra o la polarizzazione. Se la spina del cavo di alimentazione fornito in dotazione non corrisponde allo standard della vostra presa consultate un elettricista per la sostituzione di quest'ultima. Non utilizzare prolunghe.

La presa del cavo di alimentazione sul pannello posteriore è il mezzo principale per scollegarlo dall'alimentazione. Per scollegare completamente il prodotto, è necessario staccare fisicamente il cavo di alimentazione dalla presa elettrica. L'indicatore di standby si spegnerà per indicare che non c'è alimentazione. Il cavo di alimentazione deve essere sempre facilmente accessibile.

Non far passare il cavo di alimentazione dove potrebbe venir schiacciato, pizzicato, piegato eccessivamente, esposto al calore o danneggiato. Fare particolare attenzione al posizionamento del cavo di alimentazione in corrispondenza della presa elettrica e nel punto in cui esce dalla parte posteriore dell'apparecchio.

Il cavo di alimentazione deve essere scollegato dalla presa elettrica durante forti temporali con fulmini e quando l'apparecchiatura rimane inutilizzata per un lungo periodo di tempo.



Usare esclusivamente accessori indicati dal produttore.

Utilizzare solo stand, scaffali o supporti indicati da Rotel. Prestare molta cautela nel muoverlo quando si trova su un supporto o uno scaffale per evitare di ferirvi in caso di caduta.

L'apparecchio non deve più essere utilizzato e fatto ispezionare da personale qualificato quando:

- Il cavo di alimentazione o la spina sono stati danneggiati.
- Sono caduti oggetti o liquidi all'interno dell'apparecchio.
- È stato esposto alla pioggia.
- Non sembra funzionare in modo normale.
- È caduto o è stato in qualche modo danneggiato.

Le batterie del telecomando non devono essere esposte ad eccessivo calore come raggi di sole, fuoco o simili.



APPLICABLE FOR USA, CANADA OR WHERE APPROVED FOR THE USAGE

CAUTION: TO PREVENT ELECTRIC SHOCK, MATCH WIDE BLADE OF PLUG TO WIDE SLOT. INSERT FULLY.

ATTENTION: POUR EVITER LES CHOCS ELECTRIQUES, INTRODUIRE LA LAME LA PLUS LARGE DE LA FICHE DANS LA BORNE CORRESPONDANTE DE LA PRISE ET POUSSER JUSQU'AU FOND.



Il fulmine inserito in un triangolo avverte della presenza di materiale non isolato, sotto tensione, ad elevato voltaggio all'interno del prodotto che può costituire pericolo di folgorazione.



Il punto esclamativo entro un triangolo equilatero avverte della presenza di istruzioni d'uso e manutenzione importanti nel manuale o nella documentazione che accompagna il prodotto.



I prodotti Rotel sono realizzati in conformità con le normative internazionali: Restriction of Hazardous Substances (RoHS) per apparecchi elettronici ed elettrici, ed alle norme Waste Electrical and Electronic Equipment (WEEE). Il simbolo del cestino con le ruote e la croce sopra, indica la compatibilità con queste norme, e che il prodotto deve essere riciclato o smaltito in ottemperanza a queste direttive.



Questo simbolo indica che l'apparecchio ha un doppio isolamento. Il collegamento a terra non è richiesto.



CAUTION	- LASER RADIATION WHEN OPEN. DO NOT STARE INTO BEAM.
ATTENTION	- RAYONNEMENT LASER EN CAS D'OUVERTURE. NE PAS REGARDER DANS LE FAISCEAU.
VORSICHT	- LASERSTRAHLUNG, WENN ABDECKUNG GEÖFFNET. NICHT IN DEN STRAHL BLICKEN.
ADVARSEL	- LASERSTRÅLING VED ÅBNING. SE IKKE INN I STRÅLEN.
ADVARSEL	- LASERSTRÅLING NÅR DEKSEL ÅPNES. STIR IKKE INN I STRÅLEN.
VARNING	- LASERSTRÅLING NÅR DENNA DEL ÄR ÖPPNAD. STRÅRA EJ IN I STRÅLEN.
VARO!	- AVATTAESSA OLET ALTTIINA LASERSÄTEILYLLE. ÄLÄ TUJUOTA SÄTEESEEN.
注意	- 当打开这里会出现激光， 请不要直视激光。
注意	- ここを開くとレーザー光が出ます。 レーザー光をのぞき込まないでください。

Sommario

Figura 1: Pannello frontale e posteriori	3
Figura 2: Telecomando RR-D98	3
Figura 3: Uscite audio analogiche e connessioni segnali trigger 12V	4
Figura 4: Uscite audio bilanciate	4
Figura 5: Uscita digitale	5
Note importanti	6
Importanti informazioni di sicurezza	43
Alcune informazioni su Rotel	44
Il vostro RCD-1570	44
Per Cominciare	45
Alcune precauzioni	45
Posizionamento	45
Identificazione dei comandi	45
Alimentazione AC e comandi	45
Ingresso alimentazione	45
Interruttore d'accensione con indicatore e tasti ON/OFF del telecomando	45
Ingresso segnali TRIGGER 12V	45
Collegamenti	46
Uscite analogiche	46
Uscita digitale	46
Funzionamento	46
Telecomando ad infrarossi e sensore	46
Display	46
Vano caricamento disco	46
Tasti controllo riproduzione	46
Tasto PLAY	46
Tasto STOP	46
Tasto PAUSE	46
Tasti salto traccia	46
Tasti numerici	47
Tasti spostamento veloce	47
Tasto EJECT	47
Altre funzioni	47
Tasto PROGRAM	47
Tasto REVIEW	47
Tasto CLEAR	48
Tasto RANDOM	48
Tasto REPEAT	48
Tasto SCAN	48
Tasto TIME	48
Connettore COMPUTER I/O 	48
Rotel Link 	48
Ingresso EXT REMOTE 	48
Tasti avanzati del telecomando	48
Tasto SETUP – Menù impostazione	48
Tasto DIM	49
Risoluzione dei problemi	49
L'indicatore di accensione non si illumina	49
Sostituzione del fusibile	49
Nessun suono	49
Caratteristiche tecniche	49

Alcune informazioni su Rotel

La nostra storia ha avuto inizio quasi 50 anni fa. Nel corso del tempo abbiamo ricevuto centinaia di riconoscimenti per la qualità dei nostri prodotti e soddisfatto centinaia di migliaia di audiofili ed amanti della musica. Proprio come voi!

Rotel è stata fondata da una famiglia la cui passione per la musica ha portato alla realizzazione di componenti alta fedeltà di qualità senza compromessi. Attraverso gli anni questa passione non si è affievolita e l'obiettivo di realizzare apparecchi di straordinario valore per veri audiofili, indipendentemente dal loro budget, continua ad essere condiviso da tutti coloro che vi lavorano.

I nostri progettisti operano in stretto contatto tra loro ascoltando ed affinando ogni nuovo prodotto fino a raggiungere determinati standard qualitativi. Viene loro offerta una totale libertà di scelta sui componenti per ottenere le migliori prestazioni possibili. Non è raro quindi trovare in un Rotel condensatori di fabbricazione inglese o tedesca, semiconduttori giapponesi o americani, con la sola eccezione dei trasformatori di alimentazione, prodotti come tradizione nelle nostre fabbriche.

Noi tutti abbiamo a cuore i temi dell'ambiente. Pensando che al termine della loro vita operativa gli apparecchi elettronici verranno smessi, è molto importante per un costruttore responsabile fare tutto il possibile affinché abbiano un impatto ambientale il più possibile ridotto.

Alla Rotel siamo orgogliosi di fare la nostra parte riducendo il contenuto di piombo nei nostri apparecchi rispettando rigorosamente la normativa RoHS. Inoltre abbiamo sviluppato amplificatori finali in Classe D (non digitale) fino a cinque volte più efficienti rispetto ai modelli tradizionali a parità di potenza e prestazioni. Questi modelli non producono calore durante il funzionamento, dissipando quindi pochissima energia ed offrono un suono perfino migliore.

Da ultimo poi, abbiamo stampato queste pagine su carta riciclata.

Certamente si tratta di piccoli passi, ma importanti perché nella giusta direzione. Ed è nostra intenzione proseguire, cercando di migliorare i processi produttivi ed utilizzare materiali sempre più rispettosi dell'ambiente.

Noi tutti di Rotel vi ringraziamo per aver acquistato questo prodotto che, siamo sicuri, vi accompagnerà per molti anni di puro divertimento e soddisfazione.

Il vostro RCD-1570

L'RCD-1570 è progettato per fornire il suono più preciso e dettagliato possibile da ogni disco. Che si tratti di un cd normale oppure contenente file MP3 o WMA, questo lettore è in grado di riprodurre fedelmente tutto quanto registrato.

Durante il suo sviluppo, il team di progettisti si è spinto ben oltre le usuali prestazioni misurabili, dedicando all'ascolto centinaia di ore al fine di ricercare i componenti capaci di assicurare il suono migliore, quello realmente in grado di comunicare tutta l'emozione della musica. Qualsiasi cosa gli artisti ed i tecnici responsabili delle registrazioni abbiano voluto incidere su disco, l'RCD-1570 lo riconsegnerà intatto.

Per la delicata scelta dei convertitori digitale-analogico ci siamo affidati ad un produttore di rinomanza mondiale quale Wolfson. In questo lettore viene impiegato un dispositivo allo stato dell'arte progettato specificamente per applicazioni audio di alto livello come lettori cd, dvd e processori per sistemi home theatre.

Tutto questo associato alla nostra filosofia di progetto Balanced Design che applichiamo in ogni realizzazione per fornire il massimo livello di prestazioni. Utilizzato in un sistema audio di qualità, siamo convinti che questo lettore cd vi garantirà numerosi anni di gradevole intrattenimento.

Per Cominciare

Alcune precauzioni

ATTENZIONE: Per evitare danni ai componenti dell'impianto, assicurarsi sempre che siano tutti completamente spenti prima di eseguire o modificare i collegamenti. Non riaccendere alcuno dei componenti prima di aver controllato tutti i collegamenti.

Vi preghiamo di leggere con attenzione questo manuale. Insieme alle istruzioni d'uso e di installazione di base, fornisce informazioni che vi aiuteranno a sfruttare al meglio il vostro sistema. Si prega di contattare il vostro rivenditore autorizzato Rotel per eventuali domande o dubbi. Inoltre tutti noi in Rotel saremmo lieti di rispondere ai vostri quesiti.

Conservare la scatola dell'imballo ed il materiale di protezione interno per eventuali necessità future. La spedizione o lo spostamento dell'apparecchio in qualsiasi altro contenitore che non sia l'imballo originale potrebbe causare seri danni al prodotto ed invalidare la garanzia.

Se presente nell'imballo, compilare e spedire il certificato di garanzia. Conservare la ricevuta d'acquisto originale che costituisce la miglior prova della data di acquisto del prodotto, necessaria nell'eventualità di dovere ricorrere ad interventi di riparazione in garanzia.

Posizionamento

Posizionare l'RCD-1570 su di una superficie solida e piana, capace di sostenerne il peso. Non sovrapporre altri apparecchi molto pesanti. Evitare posizioni in prossimità di fonti di calore, raggi del sole diretti, umidità. Non collocarlo sopra amplificatori di potenza. Per le migliori prestazioni fare molta attenzione alle vibrazioni, tendendolo ad esempio lontano dai diffusori.

Identificazione dei comandi

Nelle prime pagine del manuale sono riportati i disegni del pannello frontale, di quello posteriore e del telecomando RR-D98 in dotazione. Nelle figure dell'apparecchio ciascun elemento viene identificato con un numero racchiuso in un riquadro. I tasti del telecomando invece sono contrassegnati da una lettera in un cerchio grigio. Questi riferimenti compaiono anche nei testi, a fianco della descrizione dei singoli comandi e delle connessioni. Quando è presente unicamente il numero oppure la lettera, la funzione descritta è disponibile solo sull'apparecchio o solo sul telecomando. Se vengono indicati sia numeri che lettere, la funzione è disponibile sia sull'RCD-1570 che sul telecomando.

Alimentazione AC e comandi

Ingresso alimentazione

L'apparecchio è configurato in fabbrica per funzionare alla tensione di alimentazione del Paese in cui è stato acquistato (USA: 120V/60Hz, Europa: 230V/50Hz). La tensione di alimentazione AC impostata è indicata su un adesivo posto sul retro.

NOTA: In caso di trasferimento in un Paese dove la tensione elettrica fosse diversa, è possibile riconfigurare internamente l'apparecchio. Questa operazione deve essere svolta da personale qualificato e non dall'utente. All'interno del lettore sono infatti presenti tensioni potenzialmente pericolose. Consultare il rivenditore Rotel o il servizio di assistenza autorizzato.

NOTA: Alcune versioni sono previste per la vendita in più di un Paese e pertanto vengono forniti cavi di alimentazione diversi. Utilizzare solo quello adatto alle prese elettriche in uso nel vostro Paese.

L'RCD-1570 ha in dotazione un cavo di alimentazione per il collegamento alla presa elettrica a muro oppure sul retro di altri componenti. Utilizzare solo questo cavo, senza ricorrere a prolunghhe.

Assicurarsi che il tasto di accensione sul pannello frontale dell'RCD-1570 sia in posizione di "spento" (verso l'esterno), quindi collegare un capo del cavo di alimentazione alla presa sul pannello posteriore dell'apparecchio e l'altro capo alla presa della rete elettrica.

Se si prevede di non utilizzare l'apparecchio per un certo periodo di tempo (ad esempio durante le vacanze), è buona precauzione scollegare dalla presa elettrica il cavo di alimentazione del lettore cd e degli altri componenti dell'impianto.

Interruttore d'accensione con indicatore e tasti ON/OFF del telecomando

L'interruttore di accensione è collocato sul lato sinistro del pannello anteriore. Per accendere l'apparecchio premere il tasto. L'indicatore sopra il tasto ed il display si illumineranno, indicando che l'apparecchio è acceso. Per spegnerlo, ripremere il tasto per farlo ritornare in posizione sporgente.

Quando l'interruttore di accensione del lettore cd si trova in posizione di acceso (tasto premuto) è possibile disattivarlo mettendolo in standby e riattivarlo tramite i tasti ON ed OFF A del telecomando. In standby l'indicatore attorno al tasto di accensione rimane illuminato mentre il display si oscura.

NOTA: Se si utilizza una presa elettrica multipla servita da un interruttore generale col quale accendere contemporaneamente più apparecchi, lasciare l'interruttore di accensione del lettore cd in posizione di acceso (premuta). Fornendo tensione tramite l'interruttore della presa multipla, l'apparecchio si accende.

NOTA: Se si ritiene che la luminosità dell'indicatore sia eccessiva, posizionare l'adesivo fornito attorno all'interruttore d'accensione.

Ingresso segnali TRIGGER 12V

L'RCD-1570 può essere attivato tramite un segnale Trigger 12V fornito da un altro componente predisposto all'atto della sua accensione. Questo ingresso accetta spinotti mini-jack mono da 3,5 mm e può ricevere tensioni AC o DC comprese tra 3 e 30 V. Fornendo tensione, il lettore cd si accende, togliendola si disattiva ponendosi in standby. In questo caso l'indicatore frontale rimane acceso, ma il display si spegne.

NOTA: Per attivare il lettore cd con un segnale Trigger 12V proveniente da un altro componente lasciare il tasto di accensione in posizione di acceso (tasto premuto).

Collegamenti

L'RCD-1570 offre la scelta tra due differenti opzioni per il collegamento all'impianto: le normali uscite audio analogiche, sfruttando così la sezione di conversione D/A interna, oppure l'uscita digitale elettrica quando si desidera utilizzare il lettore in unione ad un convertitore D/A esterno o ad un processore digitale.

NOTA: Per prevenire rumori anche forti, potenzialmente in grado di danneggiare i diffusori, assicurarsi sempre che tutti gli apparecchi dell'impianto siano spenti prima di effettuare ogni tipo di collegamento.

Uscite analogiche

Vedi Figura 3 e 4

L'RCD-1570 è dotato di uscite analogiche sia di tipo bilanciato, con connettori XLR, sia non bilanciato, con connettori RCA, per il collegamento ad amplificatori integrati, preamplificatori o sintoamplificatori. Utilizzare quelle più convenienti in funzione degli ingressi disponibili, ma non collegare mai contemporaneamente le uscite XLR ed RCA.

Utilizzare per i collegamenti cavi audio schermati di alta qualità, prestando attenzione a non invertire i canali sinistro (left) e destro (right).

Uscita digitale

Vedi Figura 5

Se si utilizza un convertitore Digitale/Analogico esterno oppure si intende sfruttare la sezione di conversione D/A di un processore, collegare l'uscita digitale elettrica (coassiale) dell'RCD-1570 ad un equivalente ingresso del convertitore o processore tramite un idoneo cavo schermato per segnali digitali con impedenza 75 ohm. I normali cavi audio presentano infatti un'impedenza diversa e non garantiscono le migliori prestazioni.

Quando si riproducono normali cd o dischi contenenti file MP3 o WMA l'uscita digitale fornisce un flusso dati codificato PCM.

NOTA: Quando si riproduce un cd codificato HDCD, un'analogica scritta si accende sul display. Ciò tuttavia non implica che venga effettuata una speciale decodifica, ma solo che viene rilevata la presenza di segnali con codifica HDCD.

Funzionamento

L'RCD-1570 può essere comandato sia tramite i tasti presenti sul pannello frontale, sia tramite i corrispondenti tasti del telecomando RR-D98 in dotazione. Specifiche istruzioni per ciascuno di questi comandi sono riportate più oltre. La maggior parte dei tasti del telecomando duplica quelli presenti sul pannello frontale, tuttavia ve ne sono alcuni disponibili esclusivamente sul telecomando. Questa circostanza viene evidenziata nelle istruzioni sotto la denominazione del tasto.

Telecomando ad infrarossi e sensore

Prima di utilizzare il telecomando in dotazione è necessario installare nell'apposito vano le due batterie formato AAA/UM4 (ministilo) fornite. Rimuovere il coperchio posteriore ed inserire le batterie rispettando la corretta polarità + e - indicata, quindi richiudere il vano.

Per utilizzare il telecomando, puntarlo verso il sensore di raggi infrarossi  sul lato sinistro in basso del pannello frontale del lettore cd e premere il tasto desiderato.

Display

L'ampio display retroilluminato dell'RCD-1570 fornisce utili informazioni sullo stato dell'apparecchio, sull'attivazione di funzioni speciali, sulle tracce e sulla durata/tempo rimanente del disco in riproduzione. Ognuna di queste indicazioni è descritta in dettaglio nei paragrafi successivi.





Vano caricamento disco

Questo lettore è dotato di un sistema di caricamento motorizzato del disco nella meccanica di lettura. Inserire il disco nella fessura al centro dell'apparecchio con l'etichetta rivolta verso l'alto assicurandosi che sia correttamente allineato. Una volta caricato il disco nella meccanica, viene letto il menù e sul display vengono visualizzati il numero complessivo di tracce contenute.





Tasti controllo riproduzione

Questi tasti permettono il controllo delle funzioni base della meccanica di lettura. Eccetto dove indicato, tutte le funzioni sono disponibili sia sul frontale dell'RCD-1570 che sul telecomando.



Tasto PLAY

Dopo aver inserito un disco, premere il tasto PLAY  per avviare la lettura. Sul display verranno visualizzati il numero della traccia in riproduzione ed il tempo trascorso assieme all'indicazione PLAY. Di norma, la riproduzione inizia dalla prima traccia del disco. È tuttavia possibile avviare la riproduzione da un diverso punto richiamando una specifica traccia tramite i tasti di salto traccia   o i tasti numerici  (vedere più sotto) prima di premere PLAY .



Tasto STOP

Premere il tasto STOP  una volta per interrompere la riproduzione del disco. Premere nuovamente il tasto PLAY  per riprendere la riproduzione dal punto in cui era stata fermata. Se il tasto STOP  viene premuto due volte, la riproduzione si ferma, il display visualizza STOP e le sequenze di brani memorizzate vengono cancellate (vedi sotto). Ripremendo il tasto PLAY  dopo aver premuto il tasto STOP  due volte, la riproduzione ricomincia dalla prima traccia del disco.

Tasto PAUSE

Utilizzare questo tasto per interrompere temporaneamente la riproduzione. Sul display appare la scritta PAUSE per indicare che disco continua a girare e la riproduzione potrà riprendere dal punto in cui è stata interrotta premendo il tasto PLAY  / PAUSE .

Tasti salto traccia

Questi tasti vengono utilizzati per passare da un brano all'altro o selezionare una specifica traccia sul disco. Quando un disco è in riproduzione, premendo il tasto TRACK  la riproduzione avanzerà all'inizio della traccia successiva. Premendo una volta il tasto TRACK  la riproduzione ritornerà all'inizio della traccia in corso, mentre premendolo due volte in

successione si ricomincerà dall'inizio di quella precedente. Sul display viene visualizzato il numero della traccia selezionata.

Tramite questi tasti è anche possibile scegliere una traccia prima di premere il tasto PLAY ► per avviare la lettura da quel punto, oppure selezionare le tracce da memorizzare per la riproduzione programmata (vedi più oltre a proposito del tasto PROGRAM). La selezione si effettua premendo ripetutamente i tasti fino a raggiungere quella desiderata.

Nel corso della riproduzione di una sequenza programmata, questi tasti fanno avanzare o retrocedere alla traccia successiva/precedente della lista memorizzata e non della sequenza naturale del disco.

Tasti numerici

Solo sul telecomando

Questi undici tasti (contrassegnati da 1 a 0 e >10) sul telecomando vengono utilizzati per accedere direttamente ad una determinata traccia senza procedere passo-passo tramite i tasti di salto traccia.

Le prime dieci tracce sul disco possono essere direttamente richiamate premendo il corrispondente numero. Ad esempio, per riprodurre la terza traccia premere il tasto 3 sul telecomando, per la 10 il tasto 0.

Per selezionare numeri maggiori di 10, premere il tasto >10 seguito dal numero della traccia desiderata. Ad esempio, per selezionare la traccia 14, premere >10 seguito dal tasto 4. Per selezionare invece la traccia 23, premere due volte >10 seguito dal tasto 3. Il numero della traccia selezionata viene visualizzato sul display.

Questi tasti possono anche essere utilizzati per memorizzare le tracce per la riproduzione programmata (si veda più oltre a proposito del tasto PROGRAM).

Tasti SEARCH

Questi tasti fanno avanzare o retrocedere velocemente lungo il disco in riproduzione. Una pressione del tasto SEARCH ►► farà avanzare, quello SEARCH ◀◀ retrocedere, al doppio della velocità normale. Premendo ripetutamente i tasti è possibile avanzare o retrocedere a 4 volte, quindi 8 volte, 16 volte e 32 volte la velocità normale. Un'ulteriore pressione dei tasti oppure del tasto PLAY ►, ripristinerà la normale velocità di lettura. Mantenendo premuti i tasti si sentirà l'audio a velocità accelerata.

Tasto EJECT

Per espellere un disco caricato nella meccanica del lettore premere il tasto EJECT sul pannello frontale o sul telecomando.

Se si preme accidentalmente il tasto, ripremetelo subito per annullare il processo di espulsione e ricaricare il disco.

Altre funzioni



Le funzioni indicate di seguito offrono una maggiore versatilità di utilizzo: la possibilità di memorizzare un elenco di tracce da riprodurre, di ripetere l'ascolto di un disco, di una sequenza programmata o di una traccia più volte, di riprodurre le tracce di un disco in ordine casuale, di ascoltare i primi 10 secondi di ogni traccia contenuta nel disco e di selezionare diversi tipi di indicazione del tempo.

Tasto PROGRAM



Questo tasto, contrassegnato PROG, permette di memorizzare fino a 20 tracce sul disco per avviare una riproduzione in un ordine specifico. Ad esempio, è possibile istruire l'RCD-1570 per riprodurre la traccia 5, seguita dalla traccia 3, quindi dalla 8, etc.

NOTA: Le liste di riproduzione programmata non possono contenere tracce MP3 e WMA.

Per avviare la programmazione:

1. Inserire un disco nel vano frontale. L'RCD-1570 inizierà a leggerne il contenuto. Premere il tasto PLAY ► se si desidera ascoltare i brani durante la programmazione della sequenza.
2. Premere il tasto PROG sul pannello frontale o sul telecomando. Sul display, assieme al relativo indicatore, appare "P:00", indicando che l'apparecchio è in attesa della prima traccia da memorizzare.
3. Per programmare le tracce dal telecomando, digitare il numero del primo brano utilizzando i tasti numerici . La selezione verrà automaticamente memorizzata premendo uno o più tasti e sul display apparirà "P:01", indicando che una traccia è stata memorizzata. Continuare con il resto della selezione sempre utilizzando i tasti numerici. Si noti che non è necessario premere ogni volta il tasto PROG in quant ciascuna selezione viene memorizzata non appena si inserisce il numero.
4. Per programmare le tracce dal pannello frontale, avviare la riproduzione del CD e preme il tasto PROG. Selezionare il primo brano desiderato utilizzando i tasti di salto traccia  e  e preme il tasto PROG. Per programmare ulteriori brani, procedere con i medesimi tasti premendo però il tasto PROG dopo ciascuna selezione. Per avviare la riproduzione del program dopo aver selezionato tutti i brani desiderati, preme il tasto PLAY poi il primo brano verrà riprodotta.

Una volta memorizzata una sequenza di brani, l'RCD-1570 conserva la programmazione fino a che non viene espulso il disco oppure si preme il tasto STOP ■ due volte in successione. Premendo il tasto PLAY ► verrà ora riprodotto il programma memorizzato anziché l'intero disco, iniziando con il primo brano della sequenza.

Quando un programma è stato memorizzato, la maggior parte delle funzioni che avrebbero effetto sull'intero disco si attivano solo sul programma memorizzato. Ad esempio, i pulsanti di salto traccia  e  permettono di avanzare al brano successivo o precedente del programma memorizzato, non alla traccia successiva o precedente del disco. Allo stesso modo, il tasto REPEAT (vedi più oltre) causerà la ripetizione del programma memorizzato e non dell'intero disco.

NOTA: La funzione di riproduzione casuale (random) non può essere usata quando è attiva la riproduzione programmata.

Tasto REVIEW

Questo tasto, contrassegnato sul telecomando da REV, viene utilizzato per passare in rassegna le tracce inserite in una sequenza programmata. Premendo il tasto sul display appare il primo numero di traccia memorizzato assieme alla scritta "Prog Review". Premendo ancora il tasto mentre è visualizzato un numero di traccia, si passerà al successivo e così via fino ad esaurire la lista.

Se non si preme di nuovo il tasto REVIEW mentre sul display appare un numero di traccia memorizzato, dopo 5 secondi la procedura di revisione si conclude e l'apparecchio ritorna nella modalità in cui si trovava precedentemente (ad esempio riproduzione della sequenza memorizzata).

Durante la revisione è possibile rimuovere un brano dalla lista utilizzando il tasto CLEAR descritto di seguito.

Tasto CLEAR



Solo sul telecomando

Questo tasto consente di rimuovere una traccia dalla lista di brani memorizzati durante la procedura di revisione descritta in precedenza. Procedere fino a quando appare la traccia da eliminare, quindi, invece di premere il tasto REVIEW per proseguire, rimuovere la traccia indicata sul display premendo CLEAR mentre viene visualizzato il suo numero. È possibile ora continuare la procedura di revisione.

Tasto RANDOM

Questa funzione permette al lettore cd di riprodurre le tracce dell'intero disco in ordine casuale. Una volta che tutti i brani del disco sono stati riprodotti una volta, il lettore si fermerà a meno che non sia stato premuto il tasto REPEAT (descritto sotto). In questo caso la riproduzione casuale continuerà finché non si preme STOP. Premendo il tasto RANDOM, sul display appare il simbolo .



Tasto REPEAT

Questo tasto consente di ripetere la traccia che si sta ascoltando o l'intero disco all'infinito fino a che la funzione non viene cancellata ripremendo il tasto REPEAT o premendo STOP. Il tasto REPEAT permette di scorrere in sequenza le opzioni disponibili. Premere il tasto una volta e l'RCD-1570 ripeterà la traccia in ascolto, evidenziando sul display il simbolo . Premere il tasto una seconda volta e l'RCD-1570 ripeterà l'intero disco mentre sul display appare un secondo simbolo . Premere il tasto una terza volta per annullare la funzione.

Come indicato in precedenza, la funzione di ripetizione può essere utilizzata in unione a quella di riproduzione in ordine casuale delle tracce.

NOTA: La funzione di ripetizione viene automaticamente cancellata quando si espelle il disco.

Tasto SCAN

Questa funzione consente la riproduzione automatica dei primi dieci secondi di ogni traccia del disco (o di quelle inserite in una sequenza memorizzata). Per attivarla premere il tasto SCAN. Il simbolo  appare sul display. Per fermare la funzione e tornare alla normale riproduzione della traccia corrente, ripremere SCAN oppure PLAY .

NOTA: Le funzioni RANDOM, REPEAT e SCAN potrebbero non essere disponibili riproducendo dischi con tracce MP3 e WMA.

Tasto TIME

Normalmente l'RCD-1570 visualizza il tempo trascorso dall'inizio della traccia in riproduzione. Il pulsante TIME consente di scegliere altri tipi di indicazione. Premendo il tasto una volta appare il tempo rimanente alla fine della traccia corrente. Premendo il tasto una seconda volta appare il tempo rimanente alla fine dell'intero disco (o programma memorizzato). Scegliendo una di queste due indicazioni alternative, sul display appare il simbolo . Premendo il pulsante una terza volta si ritorna alla visualizzazione standard del tempo trascorso dall'inizio della traccia attuale.

NOTA: Quando si riproducono dischi con tracce MP3 e WMA, possono essere visualizzati solo il tempo trascorso ed il tempo rimanente della traccia corrente.

Connettore COMPUTER I/O

L'RCD-1570 può essere gestito da un computer tramite una porta RS232 ed un software di controllo audio di terze parti per integrare l'apparecchio in un sistema di automazione. La connessione tra la presa COMPUTER I/O sul retro ed il computer richiede un cavo seriale con connettori DB-9 maschio-femmina.

Per ulteriori informazioni sui collegamenti, software e codici operativi per il controllo da computer dell'RCD-1570, contattare il rivenditore autorizzato Rotel.

Rotel Link

La presa mini-jack mono 3,5 mm denominata ROTEL LINK IN sul retro offre la possibilità di ricevere codici di comando da altri apparecchi Rotel dotati dello stesso bus di comunicazione e contraddistinti dalla presenza di un'analogica presa ROTEL LINK OUT. Utilizzando questo metodo di comunicazione tra apparecchi è possibile sfruttare l'applicazione Rotel Remote per iPad ed iPhone (scaricabile dall'iTunes® store) per comandare l'intero sistema audio attraverso questi dispositivi.

Ingresso EXT REMOTE

Questa presa mini-jack 3,5mm può ricevere codici di controllo da ricevitori a raggi infrarossi standard nel caso il segnale emesso dal telecomando non riesca a raggiungere il ricevitore IR posto sul pannello frontale dell'apparecchio. Consultare il vostro rivenditore autorizzato Rotel per informazioni sui ricevitori esterni IR e sui cavi con terminali mini-jack 3,5mm necessari per il collegamento.

Tasti avanzati del telecomando

Tasto SETUP – Menù impostazione





Solo sul telecomando

Premendo il tasto SETUP sul telecomando si entra nel menù impostazione che comprende le seguenti opzioni:

- DIMMER: Cambia la luminosità del display frontale.

NOTA: Questo regolazio viene memorizzate in modo permanente anche dopo aver spento l'RCD-1570.

- VERSION: Visualizza la versione corrente del software del lettore cd.
- EXI: Per uscire dal menù impostazione.

Per passare da una voce all'altra e modificare le impostazioni in questo menù utilizzare i tasti del telecomando STOP , PAUSE , TRACK  e premere PLAY  al centro per confermare la selezione.

NOTA: È possibile accedere a questo menù anche senza utilizzare il telecomando premendo il tasto STOP ■ [14] sul pannello frontale per 5 secondi. Modificare le impostazioni con i tasti di salto traccia [16] e [17] ripremere STOP ■ per confermare la selezione.

Tasto DIM ●

Solo sul telecomando

Premendo questo tasto si modifica la luminosità del display.

NOTA: Le regolazioni hanno valore temporaneo quando effettuate tramite il tasto ● del telecomando.

Risoluzione dei problemi

La maggior parte dei problemi nei sistemi audio è dovuta a collegamenti non corretti o regolazioni errate. Se si riscontrano problemi, isolare l'area interessata, verificare le impostazioni, quindi determinarne la causa ed apportare le necessarie correzioni. Qualora non si riuscisse a risolvere il problema, provare con i suggerimenti qui riportati.

L'indicatore di accensione non si illumina

L'indicatore che segnala l'accensione dovrebbe illuminarsi ogni volta che l'apparecchio viene collegato alla rete elettrica ed acceso. Se non si illumina controllare la presa di alimentazione con un altro apparecchio elettrico, come ad esempio una lampada. Assicurarsi che la presa di alimentazione in uso non sia controllata da un interruttore disattivato.

Sostituzione del fusibile

Se un altro dispositivo elettrico collegato alla stessa presa di alimentazione funziona regolarmente mentre l'indicatore frontale ed il display dell'RCD-1570 non si illuminano dopo aver acceso il lettore, con ogni probabilità si è interrotto il fusibile di protezione interno. In tale eventualità contattare il rivenditore Rotel per la sostituzione del fusibile.

Nessun suono

Controllare i cavi di collegamento tra le uscite dell'RCD-1570 e gli ingressi dell'amplificatore ed assicurarsi che siano connessi correttamente. Verificare che sull'amplificatore sia stato selezionato l'ingresso cui fa capo il lettore cd e che il selettore registratore sia su 'Source'. Controllare i cavi di collegamento tra amplificatore e diffusori.

Caratteristiche tecniche

Distorsione armonica totale + rumore	0.0045% a 1 kHz
Risposta in frequenza ($\pm 0,5$ db)	20-20,000 Hz
Bilanciamento tra i canali	$\pm 0,5$ dB
Separazione tra i canali	> 98 dB a 1 kHz
Rapporto Segnale/Rumore	> 100 dB
Gamma dinamica	> 96 dB
Convertitori D/A	Wolfson
Livello segnale uscite analogiche/impedenza (0 dBfs)	
Uscite non bilanciate (RCA)	2 V / 100 ohm
Uscite bilanciate (XLR)	4 V / 200 ohm
Livello uscita digitale (elettrica coassiale)	0,5 Volt, picco-picco
Impedenza di carico	75 Ohm
Alimentazione	
Versione mercato USA	AC 120V, 60 Hz
Versione mercati europei	AC 230V, 50 Hz
Assorbimento	15 W
Dimensioni (L x A x P)	431 x 99 x 320 mm
Altezza pannello frontale	88,1 mm / 2 unità rack
Peso (netto)	6,7 Kg

Tutte le caratteristiche dichiarate sono esatte al momento della stampa. Rotel si riserva il diritto di apportare miglioramenti senza alcun preavviso.

Rotel e il logo Rotel HiFi sono marchi registrati della The Rotel Co. Ltd. Tokyo Japan.

Viktig säkerhetsinformation

WARNING! Försök aldrig att själv utföra service på apparaten. Anlita alltid en behörig servicetekniker för all service.

WARNING! För att undvika risk för elektriska stötar och brand, utsätt inte apparaten för vatten eller fukt. Ställ aldrig föremål som kan läcka eller droppa vatten, till exempel blomkrukor, i närheten av apparaten. Se till att inga föremål kommer in i apparaten. Om apparaten utsätts för fukt, väta eller om främmande föremål kommer in i den, dra omedelbart ut nätkabeln ur vägguttaget. Lämna sedan apparaten till en behörig servicetekniker för översyn och eventuell reparation.

Läs alla instruktioner innan du ansluter eller använder apparaten.

Behåll denna bruksanvisning så att du kan studera dessa säkerhetsföreskrifter.

Följ alla varningar och säkerhetsföreskrifter i bruksanvisningen och på själva apparaten. Följ alltid alla användarinstruktioner.

Använd bara en torr trasa eller dammsugaren när du rengör apparaten.

Använd inte enheten nära vatten.

Se till att det alltid finns 10 cm fritt utrymme runt apparaten.

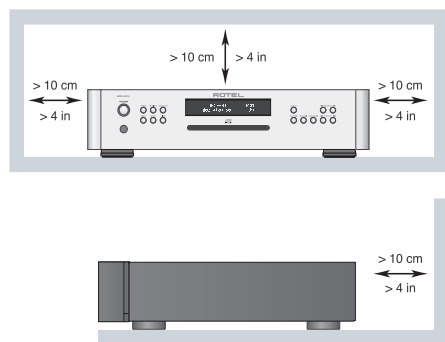

Ställ inte apparaten på en säng, soffa, matta eller någon liknande yta som kan blockera ventilationshålen. Om apparaten placeras i en bokhylla eller i ett skåp måste det finnas utrymme för god ventilation.

Placera inte apparaten nära element eller andra apparater som utvecklar värme.

WARNING! Strömkabeln på baksidan fungerar som huvudströmbrytare. Apparaten måste placeras så att strömkabeln är åtkomlig.

Apparaten måste vara ansluten till ett vägguttag enligt markeringen på apparatens baksida.

Anslut endast apparaten till vägguttaget med den medföljande strömkabeln eller en exakt motsvarighet. Modifiera inte den medföljande strömkabeln på något sätt. Ändra inte jord eller polaritet. Använd inte någon förlängningskabel.

Strömkabeln och strömningången är en del av apparatens strömfunktion. För att göra apparaten helt strömlös måste kontakten dras ut ur vägguttaget. **STANDBY**-lysdioden lyser inte när apparaten är helt strömlös. Strömkabeln måste vara åtkomlig.

Placera inte strömkabeln så att den kan bli utsatt för överkan, extrem värme eller skadas på annat sätt. Var särskilt noga med att inte skada kabelns ändrar.

Strömkabeln ska kopplas ur vägguttaget vid åskväder eller om apparaten inte ska användas under en längre tid.

Använd bara tillbehör som rekommenderas av tillverkaren.

Placera apparaten på en fast, plan yta som klarar dess vikt. Var försiktig när apparaten ska flyttas så att den inte välter.



Sluta omedelbart använda apparaten och lät behörig servicetekniker kontrollera den om:

- Strömkabeln eller kontakten har skadats
- Främmande föremål eller vätska har kommit in i apparaten
- Apparaten har utsatts för regn
- Apparaten visar tecken på felaktig funktion
- Apparaten har tappats eller skadats på annat sätt

Batterierna i fjärrkontrollen får inte utsättas för värme, till exempel starkt solljus, eld eller andra värmekällor.



WARNING: SKRUVA ALDRIG ISÅR APPARATEN. DET FINNS INGA DELAR INUTI SOM KAN LAGAS AV ANVÄNDAREN. ANLITA ALLTID EN BEHÖRIG SERVICETEKNIKER FÖR ALL SERVICE.

APPLICABLE FOR USA, CANADA OR WHERE APPROVED FOR THE USAGE

CAUTION: TO PREVENT ELECTRIC SHOCK, MATCH WIDE BLADE OF PLUG TO WIDE SLOT. INSERT FULLY.

ATTENTION: POUR EVITER LES CHOCS ELECTRIQUES, INTRODUIRE LA LAME LA PLUS LARGE DE LA FICHE DANS LA BORNE CORRESPONDANTE DE LA PRISE ET POUSSER JUSQU'AU FOND.



Denna symbol används för att varna för farlig elektrisk ström inuti apparaten som kan orsaka elektriska stötar.



Denna symbol används för att meddela att det finns viktiga instruktioner om användning och skötsel i denna bruksanvisning.

Rotels produkter är utformade för att följa de internationella direktiven RoHS (Restriction of Hazardous Substances) och WEEE (Waste Electrical and Electronic Equipment) som behandlar hur uttjänta elektriska och elektroniska produkter tas om hand. Symbolen med den överkorsade soptunnan innebär att produkterna måste återvinnas eller tas om hand enligt dessa direktiv.



Denna symbol betyder att apparaten är dubbel-isolerad och inte behöver jordas.



VIKTIGT FÖR LASERPRODUKTER

1. KLASST 1-LASERPRODUKT

2. FARA: Inuti apparaten finns osynlig laserstrålning. Undvik att bli utsatt för laserstrålen.

3. VARNING: Öppna ej apparaten. Det finns inga delar inuti som kan lagas av användaren. Anlita alltid en behörig servicetekniker för all service.

WARNING!





























För att minimera risken för elektriska stötar, eldsvåda, etc:

1. Ta ej bort skruvar, lock eller skydd.
2. Utsätt inte apparaten för fukt eller väta.
3. Vidrör inte strömkabeln med väta händer.

**Klass 1
Laserprodukt**

CAUTION	-LASER RADIATION WHEN OPEN. DO NOT STARE INTO BEAM.
ATTENTION	-RAYONNEMENT LASER EN CAS D'OUVERTURE. NE PAS REGARDER DANS LE FAISCEAU.
VORSICHT	-LASERSTRAHLUNG, WENN ABDECKUNG GEÖFFNET. NICHT IN DEN STRAHL BLICKEN.
ADVARSEL	-LASERSTRÅLING VED ÅBNING. SE IKKE IND I STRÅLEN.
ADVARSEL	-LASERSTRÅLING NÅR DEKSEL ÅPNES. STIRR IKKE INN I STRÅLEN.
WARNING	-LASERSTRÅLING NÅR DENNA DEL ÅR ÖPPNAD. STRÅRA EJ IN I STRÅLEN.
VARO!	AVATTAESSA OLET ALTTIINA LASERSÄTELYLLE. ÄLÄ TUJUOTA SÄTEESEEN.
注意	- 当打开这里会出现激光。 请不要直视激光。
注意	- ここを開くとレーザー光が出ます。 レーザー光をのぞき込まないでください。

Innehåll

Figur 1: Kontroller och anslutningar	3
Figur 2: Fjärrkontroll RR-D98	3
Figur 3: Analoga utgångar och 12-volts styrsignaler	4
Figur 4: Balanserade utgångar	4
Figur 5: Digitala utgångar	5
Viktigt	6
Viktig säkerhetsinformation	50
Om Rotel	51
Om RCD-1570	51
Introduktion	52
Att tänka på	52
Placering	52
Kontroller	52
Ström och strömfunktioner	52
Ström 	52
Strömbrytare och strömindikatorer  och ON- och OFF-knappar på fjärrkontrollen 	52
12-volts styrsignaler 	52
Utgångar	52
Analoga utgångar 	53
Digitalutgång 	53
Användning	53
Fjärrkontroll 	53
Display 	53
Skivspringa 	53
Grundfunktioner	53
PLAY-knappen 	53
STOP-knappen 	53
PAUSE-knappen 	53
Hoppa framåt/bakåt  	53
Direktknappar 	53
SEARCH-knapparna 	54
EJECT-knappen 	54
Ytterligare funktioner	54
PROGRAM-knappen 	54
REVIEW-knappen 	54
CLEAR-knappen 	54
RANDOM-knappen 	54
REPEAT-knappen 	54
SCAN-knappen 	54
TIME-knappen 	55
COMPUTER I/O-kontakt 	55
Rotel-Link 	55
Ingång för extern styrning 	55
Avancerade funktioner	55
SETUP-knapp 	55
DIM-knappen 	55
Felsökning	55
Strömindikatorn lyser inte	55
Säkring	55
Inget ljud hörs	55
Specifikationer	56

Om Rotel

Vår historia började för mer än 50 år sedan. Under alla år som gått har våra produkter belönats med hundratals utmärkelser och roat hundratalsentals människor som tar sin underhållning på allvar – precis som du!

Rotel grundades av en familj med ett passionerat intresse för musik. Detta ledde till en egen tillverkning av hifi-produkter med en kompromisslös kvalitet. Genom alla år har denna passion för musik, som delas av hela Rotels personal, varit oförminskad och målet har alltid varit att tillverka prisvärda produkter för både audiofiler och musikälskare, vilken budget de än har.

Rotels ingenjörer arbetar i team och har ett nära samarbete. Tillsammans lyssnar de på och finslipar varje ny produkt tills den lever upp till deras höga krav. De får välja komponenter från hela världen för att göra produkterna så bra som möjligt. I apparaterna hittar du ofta allt från brittiska och tyska kondensatorer till japanska och amerikanska halvledare samt toroidaltransformatorer som tillverkas i Rotels egna fabriker.

Alla bryr vi oss om miljön. Eftersom allt mer elektronik tillverkas, och så småningom kasseras, är det särskilt viktigt att tillverkare gör vad de kan för att produkterna ska få så liten inverkan på sophantering och vattenmiljö som möjligt.

På Rotel är vi stolta över att kunna bidra. Vi har reducerat blyinnehållet i vår elektronik genom att använda ett speciellt ROHS-lödtenn, och våra Class D-förstärkare (ej digitala) är upp till fem gånger mer effektiva än våra äldre modeller samtidigt som de är kraftfulla och har höga prestanda. Dessa produkter utvecklar lite värme, slösar minimalt med energi, är bra för miljön – och låter bättre.

Slutligen är denna manual tryckt på återvunnet papper.

Även om detta är små, första steg så är de viktiga. Och vi fortsätter att eftersträva nya metoder och material som ger en renare och grönare tillverkning.

Alla vi på Rotel är glada för att du köpt denna produkt. Vi är övertygade om att den kommer att ge dig många års njutning och glädje.

Om RCD-1570

RCD-1570 är i korta ordalag konstruerad för att göra en enda sak: återge ett väldetaljerat och nyanserat ljud från varje skiva. Oavsett om det är en vanlig CD-skiva eller en MP3- eller WMA-kodad skiva så återger RCD-1570 pålitligt allt som är inspelat.

Under utvecklingen av RCD-1570 har projektgruppen arbetat med betydligt mer än konventionella, tekniska mätmetoder. Lyssningspaneler har ägnat hundratals timmar åt att fintrimma ljudkvaliteten och valt de komponenter som ger bäst ljud och "släpper lös musikens känsla". Vad artister och inspelningstekniker än har spelat in på skivorna så återges det av RCD-1570.

Därmed inte sagt att RCD-1570 inte är utrustad med imponerande komponenter. D/A-omvandlaren är en state-of-the-art-DAC från den brittiska, välrenommerade tillverkaren Wolfson. Dess höga prestanda är speciellt designade för ljudutrustning som CD-spelare, DVD-spelare och hemmabioanläggningar.

Detta, i kombination med Rotels Balanced Design-teknik, garanterar att RCD-1570 har mycket hög ljudkvalitet. I en musikanläggning av hög kvalitet kommer den att ge dig många års musikalisk njutning.

Introduktion

Att tänka på

VARNING! För att undvika skador på din anläggning, stäng av **ALLA** komponenter i anläggningen innan du kopplar in eller tar bort högtalare eller andra komponenter. Slå inte på anläggningen förrän du är säker på att alla anslutningar är gjorda på rätt sätt.

Läs denna bruksanvisning noggrant. Förutom instruktioner om hur du installerar och använder CD-spelaren så innehåller den praktisk information om olika RCD-1570-konfigurationer och om hur du får ett så bra ljud som möjligt. Om du har några frågor är du alltid välkommen att kontakta din Rotel-återförsäljare. Alla vi på Rotel uppskattar dina frågor och synpunkter.

Spara kartongen och allt packmaterial för framtida behov. Att skicka eller flytta RCD-1570 i en annan förpackning kan orsaka skador på apparaten som inte täcks av garantin.

Fyll i och skicka in registreringsbeviset om det ingår ett sådant. Spara också ditt originalkvitto från köptillfället. Det är det bästa beviset för när du köpt apparaten, vilket kan vara viktigt om du behöver lämna in den för garantiservice.

Placering

Använd sunt förnuft om du vill ställa RCD-1570 i ett skåp eller tillsammans med andra komponenter. Se till att CD-spelarens vikt kan bäras av hyllan eller bänken den ställs på. Ställ inga tunga apparater ovanpå RCD-1570. Undvik att ställa den i närheten av värmealstrande apparater, till exempel ovanpå en effektförstärkare eller i närheten av ett element. CD-spelaren fungerar bäst om den inte står i närheten av utrustning som kan sprida vibrationer, till exempel en högtalare.

Kontroller

I början av denna manual finns illustrationer som föreställer CD-spelarens front och baksida, samt en illustration av fjärrkontrollen RR-D98. Varje kontroll och funktion har en siffra eller en bokstav. I hela denna bruksanvisning beskrivs alla funktioner med hjälp av dessa markeringar. Funktioner och anslutningar. Funktioner och anslutningar på CD-spelarens front och baksida identifieras med siffror, till exempel 1, och funktioner på fjärrkontrollen med bokstäver, till exempel A.

Ström och strömfunktioner

Ström 24

RCD-1570 är fabriksinställd för det land som du köpte den i (antingen 230 eller 120 volt). Fabriksinställningen finns utmärkt med en dekal på apparatens baksida.

OBS! Om du flyttar din CD-spelare till ett annat land går det att konfigurera om den så att den passar för ett annat elnät. Försök inte göra detta själv. Om du öppnar RCD-1570 så riskerar du att få kraftiga stötar. Kontakta en behörig servicetekniker eller din Rotel-återförsäljare för mer information.

OBS! En del produkter säljs i flera olika länder och det ingår därför fler än en strömkabel. Använd den strömkabel som passar ditt lands elnät.

RCD-1570 ska anslutas direkt i vägguttaget, eller till ett uttag på någon annan komponent i anläggningen. Använd inte någon förlängningskabel.

Se till att strömbrytaren på fronten är avstängd (inte intryckt). Anslut sedan nätkabeln till vägguttaget och till strömkontakten på CD-spelarens baksida.

Om du kommer att vara bortrest en längre tid är det en lämplig försiktighetsåtgärd att dra ut strömkabeln till CD-spelaren (och övriga stereokomponenter) ur vägguttaget.

Strömbrytare och strömindikatorer 1 och ON- och OFF-knappar på fjärrkontrollen A

Strömbrytaren sitter på CD-spelarens front. Tryck in denna för att sätta på CD-spelaren. Displayen och LED-indikatorn ovanför strömbrytaren börjar då lysa, vilket talar om att CD-spelaren är påslagen. Tryck på strömbrytaren en gång till för att stänga av RCD-1570.

När strömbrytaren är i läge On kan fjärrkontrollens ON- och OFF-knappar slå på CD-spelaren och försätta den i standby-läge. Tryck på strömbrytaren en gång till för att stänga av CD-spelaren.

OBS! Om du använder ett uttag på någon annan komponent för att slå på och stänga av CD-spelaren, ska strömbrytaren alltid vara intryckt. När RCD-1570 får ström slås den på automatiskt.

OBS! Om det blå ljuset runt strömbrytaren är för starkt kan du täcka för det med den självhäftande ringen.

12-volts styrsignaler 14

RCD-1570 kan slås på och stängas av automatiskt genom att ta emot en 12-volts "trigger-signal". Ingången på baksidan tar emot styrsignaler på mellan 3 och 30 volt (växelström eller likström). När en kabel är ansluten till ingången och en styrsignal tas emot slås CD-spelaren på. När styrsignalen avbryts försätts CD-spelaren i standby-läge. Strömindikatorn på fronten lyser fortfarande, men displayen släcks och det går inte att spela musik.

OBS! När du använder styrsignaler ska POWER-knappen vara intryckt.

Utgångar

På RCD-1570 kan du välja mellan två sorters utsignaler: en analog signal från den inbyggda D/A-omvandlaren, som används med vanliga analoga stereokomponenter, och en koaxial digitalsignal, som innehåller obehandlade digitala data och som används med externa D/A-omvandlare eller digitala processorer.

OBS! För att undvika kraftiga ljud som kan skada dina högtalare bör du se till att hela anläggningen är avstängd när du gör alla anslutningar.

Analoga utgångar

Se figur 3 och 4

Ett par vanliga RCA-kontakter och ett par balanserade XLR-kontakter överför analoga signaler från RCD-1570 till en förstärkare, integrerad förstärkare eller receiver. Använd en typ av signaler från RCD-1570. Koppla inte in både RCA- och XLR-kablar samtidigt.

Använd signalkablar av hög kvalitet. Anslut vänster utgång på RCD-1570 till vänster ingång på förstärkaren och höger utgång till höger ingång.

Digitalutgång

Se figur 5

Om du har en extern D/A-omvandlare eller en digital processor ska du överföra en obehandlad digitalsignal från RCD-1570. Använd en 75-ohms, koaxial digitalkabel och anslut den till den koaxiala digitalutgången på baksidan och sedan till en koaxial digitalingång på den externa D/A-omvandlaren.

CD-, MP3- och WMA-skivor lämnar en PCM-signal ut digitalutgången.

OBS! Om en HDCD-skiva spelas visas "HDCD" i displayen. De analoga utsignalerna är dock inte HDCD-avkodade.

Användning

RCD-1570 kan styras med hjälp av knapparna på fronten eller med motsvarande knappar på fjärrkontrollen. Hur alla funktioner används beskrivs i de olika avsnitten nedan. De flesta knappar finns både på CD-spelaren och på fjärrkontrollen. Det finns dock ett par undantag där knapparna bara finns på antingen fronten eller fjärrkontrollen.

Fjärrkontroll

Innan du kan använda fjärrkontrollen måste du sätta i två "UM-4/AAA"-batterier (medföljer). Öppna locket på fjärrkontrollens baksida och sätt i batterierna (se till att plus- och minus-polererna hamnar rätt) och sätt sedan tillbaka locket.

Du använder fjärrkontrollen genom att sikta på IR-sensorn  i nedre vänstra hörnet på CD-spelarens front.

Display

CD-spelarens display visar praktisk information om enhetens status, om särskilda funktioner används och tidsinformation om skivan som spelas. Symbolerna och informationen beskrivs mer ingående i avsnitten om de olika funktionerna.

Skivspringa

Springan som sitter på mitten av RCD-1570 tar emot skivorna och drar in dem till rätt läge. Stoppa i skivorna med etiketten uppåt. När skivan har laddats visar displayen hur många låtar den innehåller.





Grundfunktioner

Följande knappar sköter CD-spelarens grundläggande funktioner. Alla knappar finns både på CD-spelarens front och på fjärrkontrollen, utom där något annat anges.



PLAY-knappen

När skivan har laddats trycker du på PLAY-knappen  för att börja spela skivan. Displayen visar en avspelningsymbol samt vilken låt som spelas och hur länge den har spelats. PLAY-knappen börjar oftast spela skivan från början. Du kan också välja att spela någon annan låt genom att använda TRACK- eller direktknapparna (se nedan) innan du trycker på PLAY.



STOP-knappen

Tryck på STOP-knappen  en gång för att stoppa avspelingen. Tryck på PLAY-knappen  för att fortsätta avspelingen från samma ställe. Om du trycker på STOP-knappen  två gånger så stannar skivan, displayen visar STOP och programmerade avsnitt raderas (läs mer om programmering nedan). När du trycker på PLAY-knappen  efter att ha tryckt på STOP-knappen  två gånger så börjar skivan spelas från början.

PAUSE-knappen

PAUSE-knappen  används för att stoppa avspelingen tillfälligt. Skivan fortsätter att snurra och kommer att fortsätta spela från samma ställe. Pause-symbolen visas i displayen. Tryck på PLAY  / PAUSE  när du vill fortsätta spela skivan.

Hoppa framåt/bakåt

TRACK-knapparna används för att välja spår på skivan. När en skiva spelas och du trycker på den högra TRACK-knappen  så hoppar CD-spelaren till början av nästa låt. Den vänstra TRACK-knappen  gör att CD-spelaren hoppar tillbaka till början av låten som spelas. Tryck två gånger i snabb följd på TRACK-knappen  för att hoppa till början av den föregående låten. Det nya låtnumret visas i displayen.

Du kan också använda TRACK-knapparna för att välja vilken låt som ska spelas innan du trycker på PLAY , eller för att programmera i vilken ordning låtarna ska spelas (se nedan). Tryck på knapparna så många gånger du behöver tills du kommer till den låt du vill lyssna på.

När du programmerar CD-spelaren används TRACK-knapparna för att flytta framåt eller bakåt i listan över låtar som ska spelas.

Direktknappar

Endast fjärrkontroll





Dessa elva sifferknappar (märkta 1 till 0 samt >10) används för att hoppa direkt till en viss låt från fjärrkontrollen, i stället för att stega framåt eller bakåt med TRACK-knapparna.

De första tio låtarna på skivan kan väljas genom att trycka på motsvarande knapp. Om du till exempel vill lyssna på den tredje låten så trycker du på 3-knappen på fjärrkontrollen. Om du vill lyssna på låt 10 trycker du på 0-knappen.

Om du vill lyssna på en låt som har ett högre nummer än 10 så använder du >10-knappen. Om du till exempel vill lyssna på låt nummer 14 så trycker du först på >10 och sedan på 4. Om du vill lyssna på låt 23 trycker du först på >10 två gånger och sedan på 3.

Direktknapparna används också för att programmera vilka låtar som ska spelas (se nedan i avsnittet om programmering).

SEARCH-knapparna  

Knappar  och  snabbspolar framåt eller bakåt på skivan som spelas. En tryckning på  eller  snabbspolar framåt eller bakåt med 2x hastighet. Om du trycker på knapparna flera gånger ökar hastigheten till 4x, 8x, 16x, 32x. Nästa gång knappen trycks ned, eller om du trycker på PLAY-knappen  återgår RCD-1570 till normal hastighet. När knapparna används hörs ljudet med högre hastighet.

EJECT-knappen  

När en skiva stoppas in i skivspringan  så laddas den. Tryck på EJECT-knappen  på fronten eller fjärrkontrollen  för att mata ut skivan.

Om du trycker på någon av dessa knappar av misstag så trycker du bara en gång till för att ladda skivan igen.

Ytterligare funktioner





Dessa funktioner ger fler möjligheter att lyssna på musik, inklusive att programmera ett visst antal låtar, att repetera hela skivan eller vissa låtar, att spela skivan i slumpmässig ordning, att automatiskt spela de första 10 sekunderna av varje låt, samt att välja mellan olika tidvisningar.

PROGRAM-knappen  

Med hjälp av PROG-knappen kan du programmera 20 låtar på skivan och spela dem i en särskild ordning. Du kan till exempel ange att RCD-1570 första ska spela låt 5, sedan låt 3 och sist låt 8.

OBS! *Spellistor kan inte göras med MP3- och WMA-skivor.*

Så här gör du när du programmerar:

1. Stoppa i en skiva. RCD-1570 läser skivans innehåll. Du kan trycka på PLAY-knappen  om du vill lyssna på låtarna när du väljer dem.
2. Tryck på PROG-knappen på fjärrkontrollen. Displayen visar "PROGRAM"-symbolen och "P:00", som anger att CD-spelaren väntar på att första låten ska programmeras.
3. För att programmera med fjärrkontrollen, ange första låtnumret hjälp av direktknapparna . Låtnumret läggs in i minnet automatiskt och displayen ändras till "P:01" för att visa att första låten har programmerats. Fortsätt sedan att lägga in låtarna i minnet med direktknapparna. Du behöver inte trycka på PROGRAM-knappen fler gånger eftersom varje låt programmeras automatiskt.
4. För att programmera på fronten, börja spela skivan och tryck på PROG-knappen. Välj det önskade första spåret i programmet och tryck på knappen PROGRAM. Välj sedan fler låtar med TRACK-knapparna   och tryck på PROG-knappen efter varje låt. För börja spela programmet efter att ha ange alla önskade spår, tryck på PLAY-knappen och sedan det första spåret börjar skivan spelas.

När du har skapat en spellista stannar RCD-1570 i programläget tills du tar ut skivan eller trycker på STOP-knappen två gånger i snabb följd. När du trycker på PLAY-knappen börjar de programmerade låtarna att spela i den ordningsföljd du valt.

När du har gjort en programmering så fungerar de flesta funktioner bara för de programmerade låtarna, i stället för alla låtar på skivan. TRACK-knapparna hoppar till exempel framåt och bakåt mellan de programmerade

låtarna, inte till nästa eller föregående låt på skivan. Även REPEAT-funktionen (se nedan) repeterar de programmerade låtarna, inte hela skivan.

OBS! *Slumpmässig avspelnin g fungerar inte med spellistor.*

REVIEW-knappen  

Denna knapp används för att visa de programmerade låtarna. När du trycker på knappen visas den första låten och "Prog Review" i displayen. Om du trycker på knappen en gång till när låtnumret visas så stegar listan till nästa programmerade låtnummer. Fortsätt trycka på REVIEW-knappen om du vill titta på alla låtarna i spellistan.

Om du inte trycker på REVIEW-knappen igen inom 5 sekunder så avbryts visningen och CD-spelaren återgår till det läge den var i innan eller fortsätter spela spellistan med aktuell låt.

Du kan ta bort en programmerad låt från spellistan genom att trycka på CLEAR-knappen, vilket beskrivs nedan.

CLEAR-knappen 



Endast fjärrkontroll

Med denna knapp kan du ta bort en låt från spellistan när du går igenom programmeringen med REVIEW-knappen. Följ anvisningarna ovan tills önskat låtnummer visas i displayen. I stället för att trycka på REVIEW-knappen för att stega vidare så trycker du på CLEAR-knappen om du vill ta bort låten bort från spellistan. Du kan sedan fortsätta visa spellistan.

RANDOM-knappen  

Om du trycker på RANDOM-knappen så spelar RCD-1570 alla låtar på skivan i slumpmässig ordning. När alla låtar har spelats en gång så stannar skivan (om inte REPEAT-knappen har använts, då fortsätter avspelnin g tills du trycker på STOP-knappen). När du spelar låtarna i slumpmässig ordning visas symbolen  i displayen.





REPEAT-knappen  

Om du trycker på REPEAT-knappen så repeteras den aktuella låten eller hela skivan tills funktionen stängs av (antingen genom att du trycker på REPEAT-knappen igen eller genom att du trycker på STOP-knappen). Funktionen har flera lägen som aktiveras av att du trycker upprepade gånger på REPEAT-knappen. Om du trycker en gång så repeteras låten som spelas för tillfället och  visas i displayen. Om du trycker en gång till så repeteras hela skivan och en andra  visas i displayen. Om du trycker en tredje gång så stängs funktionen av.

REPEAT-funktionen kan användas tillsammans med slumpmässig avspelnin g, som beskrivs ovan.

OBS! *Repetitionen avbryts automatiskt om skivan tas ut.*

SCAN-knappen  

Den här funktionen spelar de första tio sekunderna av varje låt på hela skivan (eller låtarna som programmerats i spellistan). Du aktiverar funktionen genom att trycka på SCAN-knappen.  visas då i displayen. Tryck på SCAN-knappen en gång till eller på PLAY-knappen    för att stänga av funktionen.

OBS! *RANDOM-, REPEAT- och SCAN-funktionerna fungerar inte alltid med MP3- och WMA-skivor.*

TIME-knappen

I vanliga fall visar RCD-1570 hur länge den har spelat varje låt. Med TIMEknappen kan du ändra tidvisningen till två andra lägen. Om du trycker på knappen en gång så visas hur lång tid som återstår av låten som spelas. Om du trycker en gång till på knappen så visas hur lång tid som återstår av hela skivan (eller den programmerade spellistan). En -symbol visas i displayen för att markera att tidvisningen är ändrad. Om du trycker på knappen en tredje gång så återgår RCD-1570 till vanlig tidvisning.

OBS! Om du spelar MP3- eller WMA-skivor kan bara vanlig förfluten tid och återstående tid av aktuell låt visas.

COMPUTER I/O-kontakt

RCD-1570 kan styras via RS232 och integreras i automatiska ljudsystem. COMPUTER I/O-ingången är gjord för att ta emot en standardiserad DB-9-kontakt (hane).

Kontakta din Rotel-återförsäljare om du vill ha mer information om anslutningarna, mjukvaran och datorstyrning av RCD-1570.

Rotel-Link

RCD-1570 kan kopplas samman med andra Rotel Link-kompatibla produkter som har en ROTEL LINK-utgång. På så sätt kan enheterna kommunicera med varandra och styras med hjälp av Rotel Remote-appen (som kan laddas ner från iTunes® Store).

Ingång för extern styrning

Denna 3,5-millimeters minijack-kontakt (märkt EXT REM IN) tar emot IRkommandon från en infraröd mottagare eller från en motsvarande EXT REM OUT-utgång på någon annan komponent. Funktionen kan vara praktisk om CD-spelaren står i ett skåp eller på ett sådant sätt att IR-sensorn på fronten är blockerad. Kontakta din auktoriserade Rotel-återförsäljare om du vill ha mer information om IR-mottagare eller kablar och kontakter som passar denna ingång.

Avancerade funktioner

SETUP-knapp

Endast fjärrkontroll

Om du trycker på SETUP-knappen kan du välja mellan följande på inställningsmenyn:

- DIMMER: Dimmar displayen.

OBS! Denna inställning lagras permanent och finns kvar även om RCD-1570 stängs av.

- VERSION: Visar nuvarande programvaruversion.
- EXIT: Stänger menyn.

Tryck på STOP/PAUSE/TRACK-knapparna på fjärrkontrollen för att ändra i menyn och tryck på PLAY för att bekräfta dina val.

OBS! Du kan också nå SETUP-menyn utan att använda fjärrkontrollen. Håll inne STOP-knappen på fronten i fem sekunder. Tryck sedan på TRACK-knapparna för att ändra inställningar och på STOP för att bekräfta.

DIM-knapp

Endast fjärrkontroll

Tryck på DIM-knappen upprepade gånger för att ändra displayens ljusstyrka.

OBS! Den inställningar som görs med knapp  är tillfällig och sparas inte när RCD-1570 stängs av.

Felsökning

De flesta problem som uppstår i en anläggning beror på felaktiga anslutningar eller inställningar. Om du stöter på problem försöker du lokalisera felet och kontrollerar dina inställningar. Försök hitta orsaken till felet och gör sedan de ändringar som behövs. Om du inte får något ljud ur RCD-1570 så kommer här ett par förslag på vad du kan göra:

Strömindikatorn lyser inte

Denna indikator och displayen ska alltid lysa när RCD-1570 är ansluten till ett vägguttag och strömbrytaren är intryckt. Om den inte lyser kan du prova om vägguttaget fungerar genom att koppla in någon annan elektrisk apparat, till exempel en lampa. Försäkra dig också om att uttaget inte styrs av en timer eller någon annan utrustning.

Säkring

Om en annan elektrisk apparat fungerar när den ansluts till vägguttaget, men displayen inte tänds när RCD-1570 ansluts och strömbrytaren trycks in, kan det bero på att CD-spelarens inre säkring har löst ut. Om du misstänker att detta kan vara felet så kontakter du din auktoriserade Rotel-återförsäljare och ber dem hjälpa dig att byta ut den.

Inget ljud hörs

Kontrollera signalkabeln mellan RCD-1570 och förstärkaren och försäkra dig om att kontakterna sitter ordentligt fast. Kontrollera också att ingångsväljaren och Tape Monitor-knappen står i rätt lägen på förstärkaren, samt att högtalarkablarna är rätt anslutna.

Specifikationer

Total harmonisk förvrängning (THD) + brus	0,0045% vid 1 kHz
Frekvensomfång ($\pm 0,5$ dB)	20-20,000 Hz
Kanalbalans	$\pm 0,5$ dB
Kanalseparation	> 98 dB vid 1 kHz
Signal/brusförhållande	> 100 dB
Dynamikomfång	> 96 dB
D/A-omvandlare	Wolfson
Precision ("Wow and Flutter")	Quartz Chrystal-precision
Analog utnivå/impedans (0 dBfs)	
Obalanserad (RCA)	2,0 volt/100 ohm
Balanserad (XLR)	4,0 volt/200 ohm
Nivå, digitalutgång	0,5 Volt, (Peak to Peak)
Impedans, digitalutgång	75 ohm
Strömförsörjning	
Europa	230 volt, 50 Hz
USA	120 volt, 60 Hz
Strömförbrukning	15 Watt
Mått (B x H x D)	431 x 99 x 320 mm.
Fronthöjd	88,1 mm
Vikt (netto)	6,7 kg

Alla specifikationer är korrekta vid tryckningen. Rotel förbehåller sig rätten att göra förbättringar utan föregående meddelanden.

Rotel och Rotels HiFi-logotyp är registrerade varumärken som tillhör The Rotel Co, Ltd., Tokyo, Japan.

Важные инструкции по безопасности

ПРЕДОСТЕРЕЖЕНИЕ: Внутри нет частей, доступных для обслуживания пользователем. Доверьте обслуживание квалифицированному мастеру.

ПРЕДОСТЕРЕЖЕНИЕ: Для снижения опасности возгорания или поражения электрическим током не подвергайте данный аппарат воздействию дождя или влаги. Не допускайте попадания посторонних предметов внутрь корпуса. Если внутрь корпуса попала влага или посторонний предмет, немедленно выньте вилку шнура питания из розетки. Доставьте аппарат к квалифицированному специалисту для осмотра и возможного ремонта.

Прежде чем подсоединять аппарат и управлять им, прочтите все инструкции. Сохраните руководство по эксплуатации для дальнейшего использования.

Обращайте внимание на предостережения, указанные на корпусе аппарата и в данном руководстве. Управляйте аппаратом в соответствии с инструкциями.

Производите очистку корпуса только сухой тканью или пылесосом.

Не используйте это устройство вблизи воды.

Оставьте не менее 10 см свободного пространства вокруг аппарата для обеспечения циркуляции воздуха.

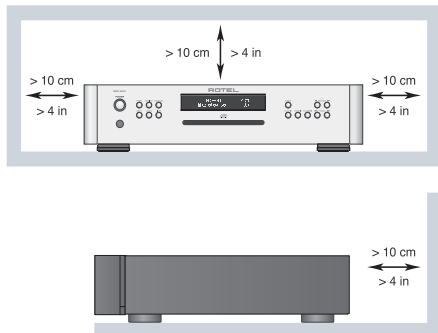

Не ставьте аппарат на кровать, диван, ковер или подобную мягкую поверхность, которая может загородить вентиляционные отверстия. Если аппарат встраивается в шкаф или другой корпус, этот корпус должен вентилироваться для обеспечения охлаждения аппарата.

Держите аппарат подальше от радиаторов отопления, обогревателей, печей и любых других устройств, выделяющих тепло.

ВАЖНЫЕ ЗАМЕЧАНИЯ ОТНОСИТЕЛЬНО ЛАЗЕРА

1. Устройство соответствует КЛАССУ 1 по классификации лазерных изделий
2. **ОПАСНОСТЬ:** при снятии крышки корпуса существует опасность облучения лазером видимого спектра. Избегайте попадания под лазерный луч.



3. **ВНИМАНИЕ:** не снимайте верхнюю крышку. Внутри нет частей, доступных для обслуживания пользователем. Доверьте обслуживание квалифицированному мастеру.

ПРЕДОСТЕРЕЖЕНИЕ!

Во избежание поражения электрическим током или возгорания:

1. Не удаляйте винты и панели корпуса.
2. Не допускайте воздействия на аппарат дождя или влаги.
3. Не касайтесь шнура питания и штепсельных вилок мокрыми руками.

ПРЕДОСТЕРЕЖЕНИЕ: Сетевой разъем на задней панели предназначен для быстрого отсоединения устройства от электрической сети. Устройство должно обеспечивать свободный доступ к задней панели, чтобы сетевой кабель можно было быстро выдернуть.

Сетевое напряжение, к которому подсоединяется аппарат, должно соответствовать требованиям, указанным на задней панели аппарата. (США: 120 В, 60 Гц, ЕС 230 В, 50 Гц)

Подсоединяйте компонент к питающей розетке только при помощи сетевого шнура из комплекта поставки, или его точного эквивалента. Не переделывайте поставляемый шнур. Поляризованный штекер имеет два ножевых контакта, один из которых шире другого. Заземляющий штекер имеет два ножевых контакта и третий заземляющий штырь. Они обеспечивают вашу безопасность. Не отказывайтесь от мер безопасности, предоставляемых заземляющим или поляризованным штекером. Если поставляемый штекер не подходит к вашей розетке, обратитесь к электрику для замены устаревшей розетки. Не используйте удлинитель питания.

Основная вилка сетевого шнура служит для отключения аппарата от сети. Для полного отключения изделия от питающей сети, вилку сетевого кабеля следует отсоединять от сетевой розетки переменного тока. Светодиодный индикатор ждущего режима LED не будет гореть, показывая, что сетевой шнур отключен. К отключенному устройству должен быть обеспечен свободный доступ.

Не прокладывайте сетевой шнур там, где он может быть раздавлен, пережат, скручен, подвергнут воздействию тепла или поврежден каким-либо способом. Обращайте особое внимание на сетевой шнур вблизи штекера и там, где он входит в заднюю панель устройства.

Сетевой шнур следует отсоединять от стенной розетки во время грозы или если прибор оставлен неиспользуемым длительное время.

Используйте только принадлежности, указанные производителем.

Используйте только тележку, поставку, стойку, кронштейн или полку системы, рекомендованной компанией Rotel. Будьте осторожны при перемещении прибора на подставке или стойке во избежание ранения от опрокидывания.



Немедленно прекратите использование компонента и передайте на обследование и/или обслуживание квалифицированной ремонтной организацией если:

- Сетевой шнур или штекер был поврежден.
- Внутри прибора уронили предметы или пролили жидкость.
- Прибор побывал под дождем.
- Прибор демонстрирует признаки ненормальной работы.
- Прибор уронили или повредили любым другим способом.

Батареи в пульте не следует подвергать чрезмерному нагреву солнечным светом, источниками огня и т.п.

CAUTION	- LASER RADIATION WHEN OPEN. DO NOT STARE INTO BEAM.
ATTENTION	- RAYONNEMENT LASER EN CAS D'OUVERTURE. NE PAS REGARDER DANS LE FAISCEAU.
VORSICHT	- LASERSTRAHLUNG, WENN ABDECKUNG GEÖFFNET. NICHT IN DEN STRAHLEN BLICKEN.
ADVARSEL	- LASERSTRÅLING VED ÅBNING. SE IKKE IND I STRÅLEN.
ADVARSEL	- LASERSTRÅLING NÅR DEKSEL ÅPNES. STIR IKKE INN I STRÅLEN.
VARNING	- LASERSTRÅLNING NÄR DENNA DEL ÄR ÖPPNAD. STRÅRA EJ IN I STRÅLEN.
VARO!	- AVATTAESSA OLET ALTTIINA LASERSÄTELYLLE. ÄLÄ TUJOTA SÄTEESEEN.
注意	- 当打开这里会出现激光。 请不要直视激光。
注意	- ここを開くとレーザー光が出ます。 レーザー光をのぞき込まないでください。

ВНИМАНИЕ

ОПАСНОСТЬ ПОРАЖЕНИЯ ЭЛЕКТРИЧЕСКИМ ТОКОМ. НЕ ОТКРЫВАТЬ

ВНИМАНИЕ: ДЛЯ УМЕНЬШЕНИЯ ОПАСНОСТИ ПОРАЖЕНИЯ ЭЛЕКТРИЧЕСКИМ ТОКОМ, НЕ СНИМАЙТЕ ВЕРХНЮЮ И ЗАДНЮЮ ПАНЕЛИ ВНУТРИ НЕТ ЧАСТЕЙ, ДОСТУПНЫХ ДЛЯ ОБСЛУЖИВАНИЯ ПОЛЬЗОВАТЕЛЮ. ДОВЕРЬТЕ ОБСЛУЖИВАНИЕ КВАЛИФИЦИРОВАННОМУ МАСТЕРУ.

ДЛЯ США, КАНАДЫ И ДРУГИХ СТРАН, ГДЕ УСТРОЙСТВО ОДОБРЕНО К ИСПОЛЬЗОВАНИЮ.

CAUTION: TO PREVENT ELECTRIC SHOCK, MATCH WIDE BLADE OF PLUG TO WIDE SLOT. INSERT FULLY.

ATTENTION: POUR EVITER LES CHOCS ELECTRIQUES, INTRODUIRE LA LAME LA PLUS LARGE DE LA FICHE DANS LA BORNE CORRESPONDANTE DE LA PRISE ET POUSSER JUSQU'AU FOND.

Изображение молнии в равнобедренном треугольнике предупреждает пользователя о наличии внутри корпуса изделия неизолированного напряжения, величина которого может создавать опасность поражения человека электрическим током.

Изображение восклицательного знака в равнобедренном треугольнике предупреждает пользователя о наличии в сопровождающей аппарат документации важных инструкций по эксплуатации и техническому обслуживанию.

Продукты Rotel спроектированы так, чтобы соответствовать требованиям международных директив по ограничению применения вредных веществ в электротехническом и электронном оборудовании (Restriction of Hazardous Substances - RoHS), также по обращению с отслужившим свой срок электротехническим и электронным оборудованием (Waste Electrical and Electronic Equipment - WEEE). Изображение перечеркнутого мусорного бачка на колесах означает также то, что эти продукты должны быть вторично использованы (рециклированы) или же обработаны в соответствии с упомянутыми выше директивами.



Этот символ означает, что устройство имеет двойную изоляцию. Заземление не требуется.



Содержание

Figure 1: Органы управления и разъемы	3
Figure 2: Пульт ДУ RR-D98	3
Figure 3: Схема подсоединения аналогового выхода и 12-V триггерного входа IN	4
Figure 3: Балансные выходы	4
Figure 3: Цифровые выходы	5
Важные замечания	6
Важные инструкции по безопасности	57
О компании ROTEL	58
О плеере RCD-1570	58
Первые шаги	59
Рекомендации общего характера	59
Размещение	59
Обозначения органов управления	59
Питание проигрывателя и управление	59
Разъем для сетевого шнура [24]	59
Выключатель питания и индикатор питания [1] и индикатор питания [1]	59
12-V триггерный вход [24]	59
Подсоединение выходов	60
Аналоговые выходы [16]	60
Цифровой выход [16]	60
Управление	60
Пульт дистанционного управления [2]	60
Дисплей [5]	60
Слот для загрузки дисков [12]	60
Кнопки управления дисковым приводом	60
Кнопка PLAY [14] [1]	60
Кнопка STOP [14] [1]	60
Кнопка PAUSE [14] [1]	60
Кнопки TRACK [16] [17] [1]	60
Кнопки DIRECT ACCESS [1]	61
Кнопки SEARCH [17] [1]	61
Кнопка EJECT [14] [1]	61
Дополнительные функции	61
Кнопка PROGRAM [12] [1]	61
Кнопка REVIEW [13] [1]	61
Кнопка CLEAR [1]	61
Кнопка RANDOM [14] [1]	62
Кнопка REPEAT [14] [1]	62
Кнопка SCAN [16] [1]	62
Кнопка TIME [11] [1]	62
Разъем компьютерного интерфейса – Computer I/O [24]	62
Rotel-Link [21]	62
EXT REM IN [22]	62
Дополнительные кнопки пульта ДУ	62
Кнопка SETUP [1]	62
Кнопка DIM [1]	62
Диагностика и устранение неполадок	63
Не светится индикатор питания	63
Замена предохранителя	63
Нет звука	63
Технические характеристики	63

О компании ROTEL

История нашей компании началась почти 50 лет назад. За прошедшие десятилетия мы получили сотни наград за наши продукты и сделали счастливыми сотни тысяч людей, которые относятся к своим развлечениям вполне серьезно – так же, как вы!

Компания Rotel была основана семейством, чья страсть к музыке породила стремление создавать hi-fi компоненты бескомпромиссного качества. За многие годы эта страсть ничуть не ослабла, и по сей день общая цель – выпускать продукты исключительной ценности для аудиофилов и любителей музыки, независимо от их финансовых возможностей, разделяется всеми сотрудниками Rotel.

Инженеры Rotel работают как единая команда, прослушивая и тщательно доводя каждый новый продукт до такого уровня совершенства, когда он будет удовлетворять их строгим музыкальным стандартам. Им предоставлена свобода выбора комплектующих по всему миру, чтобы сделать аппарат как можно лучше. Вероятно, вы сможете найти в наших аппаратах отборные конденсаторы из Великобритании и Германии, полупроводники из Японии и США, однако тороидальные силовые трансформаторы мы изготавливаем на собственном заводе ROTEL.

Все мы заботимся об охране окружающей среды. По мере того, как все больше электронных устройств в мире выпускается, а после окончания срока службы выбрасывается, для производителя особенно важно при конструировании продуктов сделать все возможное, чтобы они наносили минимальный ущерб земле и источникам воды.

Мы в компании Rotel, гордимся своим вкладом в общее дело. Во-первых, мы сократили содержание свинца в своей электронике, за счет использования припоя, отвечающего требованиям ROHS, во-вторых, наши новые усилители, работающие в классе D, имеют в пять раз более высокий к.п.д., чем предыдущие разработки, при одинаковой выходной мощности и качестве звучания. Подобные продукты практически не выделяют тепла, не растрачивают попусту энергию, хороши с точки зрения охраны окружающей среды и вдобавок лучше звучат.

Наконец, даже эту инструкцию мы отпечатали на бумаге, полученной из вторичных ресурсов.

Мы понимаем, что это маленькие шаги вперед, но они очень важны. Ведь мы продолжаем поиски новых методов и материалов для более чистых и дружелюбных к окружающей среде технологических процессов.

Все мы, сотрудники компании ROTEL, благодарим Вас за покупку этого изделия. Мы уверены, что оно доставит вам много лет удовольствия.

О плеере RCD-1570

RCD-1570 создан, прежде всего, для того, чтобы с любого диска извлекать самое детальное и богатое нюансами звучание. Будь это обычный CD, или запись, кодированная в MP3 или WMA, RCD-1570 предельно точно воспроизведет все, что было на диске.

Когда RCD-1570 еще только разрабатывался, команда инженеров вышла далеко за рамки простой оценки измеряемых технических параметров. Группа специалистов по прослушиванию провела сотни часов, тонко настраивая качество звучания, отбирая компоненты, дающие наилучший результат, способные «высвободить эмоции», содержащиеся в музыке. Что

бы ни записали на диске исполнитель и звуорежиссер, RCD-1570 сумеет донести до вас все нюансы.

Все это говорит о том, что внутри RCD-1570 использованы впечатляющие компоненты и детали. Цифроаналоговый конвертер (ЦАП) здесь самого высокого класса, от известного британского производителя – Wolfson. Этот высококачественный ЦАП специально спроектирован для аудио применений, таких как CD, DVD и домашние театры.

Все это сочетается с концепцией гармоничного конструирования “Balanced Design” и гарантируют высочайшее качество воспроизведения звука. В составе высококачественной аудиосистемы проигрыватель RCD-1570 будет служить Вам многие годы.

Первые шаги

Рекомендации общего характера

ПРИМЕЧАНИЕ: Во избежание возможного повреждения компонентов системы, ВСЕ подсоединения и отсоединения производите при выключенном питании. Прежде чем включить питание, убедитесь, что соединения выполнены правильно и надежно.

Внимательно прочитайте это руководство. Помимо основных инструкций по установке и эксплуатации, в нем содержатся рекомендации, которые помогут Вам максимально использовать все возможности Вашей системы. По всем интересующим Вас вопросам обращайтесь к уполномоченному дилеру Rotel. Все мы, сотрудники Rotel, всегда готовы ответить на Ваши вопросы и принять Ваши замечания.

Сохраните коробку и весь упаковочный материал RCD-1570 для использования в будущем. Пересылка или перевозка аппарата в любой упаковке, кроме заводской, может вызывать серьезные повреждения, не покрываемые гарантией.

Если в коробке есть регистрационная карточка владельца, заполните ее и вышлите нам. Сохраните чек о продаже. Он является лучшим письменным подтверждением даты приобретения, которое понадобится вам в случае, если когда-либо потребуются гарантийное обслуживание.

Размещение

Устанавливая RCD-1570 в шкафу или стойке для аппаратуры, руководствуйтесь соображениями здравого смысла. Убедитесь, что полка шкафа способна выдержать вес аппарата. Не ставьте на проигрыватель другие компоненты. Не размещайте проигрыватель там, где он будет подвергаться сильному нагреву, например, на усилителе мощности или рядом с отопительными приборами. Для получения лучших рабочих характеристик не устанавливайте проигрыватель в местах, где на него может воздействовать вибрация, например, около акустической системы.

Обозначения органов управления

В этом руководстве приведены иллюстрации передней и задней панели, а также пульта ДУ RR-D98. Каждая деталь на ней имеет указатель. По всей Инструкции в дальнейших описаниях ссылки в виде цифр, таких как 1, относятся к деталям передней и задней панели, а ссылки в виде букв, таких как А, относятся к кнопкам на пульте.

Питание проигрывателя и управление

Разъем для сетевого шнура 24

RCD-1570 настроен на заводе в соответствии со стандартами электрической сети в Вашей стране, 120 В или 230 В. Конфигурация электропитания обозначена на задней панели аппарата.

ПРИМЕЧАНИЕ: Если Вы переедете в другую страну, можно приспособить проигрыватель к другому сетевому напряжению. Однако, не пытайтесь сделать это сами. При открывании крышки корпуса вы можете попасть под высокое напряжение. Обратитесь к квалифицированному мастеру или в сервисную службу Rotel.

ПРИМЕЧАНИЕ: Некоторые продукты предназначены для продажи более чем в одной стране и поэтому поставляются с несколькими сетевыми кабелями. Используйте только тот кабель, который подходит для вашего региона.

RCD-1570 следует подключать напрямую к настенной 2-полюсной сетевой розетке, либо к розетке, расположенной на другом компоненте Вашей системы. Не пользуйтесь удлинителями.

Убедитесь, что кнопка питания на передней панели аппарата находится в положении “выключено” (выступает над поверхностью панели). Затем подсоедините шнур питания аппарата к разъему на задней панели аппарата и к сетевой розетке.

Если Вы надолго уезжаете из дома, например, на месяц, разумно будет вынуть вилки шнура питания CD проигрывателя и других компонентов системы из розеток.

Выключатель питания и индикатор питания 1 и индикатор питания А

Выключатель питания находится на передней панели вашего CD-плеера. Чтобы включить проигрыватель, нажмите кнопку выключателя питания. Загорится кольцо вокруг выключателя и дисплей, показывая, что плеер включился. Чтобы выключить проигрыватель, снова нажмите кнопку. Она должна вернуться в отжатое положение.

Когда выключатель питания находится в положении “ON”, кнопки пульта ON и OFF можно использовать для включения CD-плеера или перевода его в режим ожидания Standb. В режиме Standby светодиод индикатор питания LED продолжает светиться, но дисплей отключается.

ПРИМЕЧАНИЕ: Если Вы включаете и выключаете проигрыватель через отключаемую розетку на другом аппарате, оставьте кнопку питания во включенном положении. При подаче питания на проигрыватель он будет включаться в полноценный рабочий режим.

ПРИМЕЧАНИЕ: Если свечение синего кольцевого индикатора вокруг выключателя покажется вам слишком ярким, можно залепить его самоклеющимся кольцом.

12-В триггерный вход 23

Питание RCD-1570 можно включать триггерным сигналом уровня 12 В от предусилителя Rotel. Триггерный вход принимает любой сигнал управления (переменного или постоянного тока) напряжением от 3 до 30 Вольт. Пока сигнал присутствует, CD проигрыватель включен. Когда сигнал пропадает, проигрыватель переходит в режим готовности. В этом режиме индикатор на передней панели светится, но дисплей погашен и аппарат находится в нерабочем состоянии.

ПРИМЕЧАНИЕ: Если Вы включаете и выключаете проигрыватель триггерным сигналом, оставьте кнопку питания POWER во включенном положении.

Подсоединение выходов

RCD-1570 можно подсоединить к аналоговому аудио компоненту через аналоговый выход, либо к цифровому аудиокомпоненту (содержащему ЦАП или цифровой процессор) через коаксиальный цифровой выход, несущий необработанные цифровые данные.

ПРИМЕЧАНИЕ: Во избежание громкого шума, опасного для Ваших колонок, выключайте питание всех компонентов системы, чем производить любые соединения.

Аналоговые выходы

см. рис. 3 и рис. 4

Через аналоговые выходы, представляющий собой два гнезда типа RCA или два балансных XLR разъема, сигнал с RCD-1570 подается на аудио предусилитель, интегрированный усилитель или ресивер. Вы должны выбрать только один из способов аналогового подключения RCD-1570. Не подсоединяйте одновременно обе пары разъемов RCA и XLR.

Пользуйтесь высококачественными соединительными аудио кабелями. Соедините выход левого или правого канала RCD-1570 с соответствующим входом предусилителя или другого компонента.

Цифровой выход

см. рис. 5

Для подачи на внешний ЦАП или цифровой процессор требуется поток необработанных цифровых данных с RCD-1570. Такой поток обеспечивает цифровой выход RCD-1570. Подсоедините этот выход стандартным 75-Омным кабелем, предназначенным для передачи цифровых данных, к цифровому входу внешнего ЦАП.

При воспроизведении CD-DA, MP3 и WMA дисков цифровой выход Digital Output выдает поток данных в формате PCM.

ПРИМЕЧАНИЕ: При воспроизведении HDCD дисков на дисплее появляется индикация "HDCD". Однако на аналоговом выходе не появляется декодированный HDCD сигнал.

Управление

Плеером RCD-1570 можно управлять как с передней панели, так и с прилагаемого пульта. Инструкции по использованию соответствующих кнопок приведены ниже. Большинство из них продублированы – и на передней панели, и на пульте. Однако имеется несколько исключений, которые указаны в Инструкции.

Пульт дистанционного управления

Прежде, чем пользоваться пультом ДУ, загрузите в него два элемента питания типа UM-4/AAA, входящие в комплект поставки. Снимите пластиковую крышку с обратной стороны пульта, установите элементы питания, соблюдая указанную внутри отсека полярность (+ и -), затем верните крышку на место.

Посылая команду, направляйте пульт в сторону ИК сенсора , находящегося рядом с дисплеем проигрывателя.

Дисплей

Дисплей с подсветкой на передней панели RCD-1570 отображает текущее состояние аппарата, активность различных функций, а также номера и время воспроизведения дорожек проигрываемого диска. Все индикаторы и их работа описываются далее.

Слот для загрузки дисков

Слот (щель) для загрузки дисков расположена в центре панели RCD-1570 и принимает диски, втягивая их в привод дисков. Поместите диск в щель маркированной стороной вверх. После загрузки диска на дисплее будет показано количество треков на нем.





Кнопки управления дисковым приводом

Эти кнопки обеспечивают основные операции по управлению дисковым приводом. Кроме специально отмеченных кнопок, большинство из них продублированы – и на передней панели RCD-1570, и на пульте.



Кнопка PLAY

После загрузки диска этой кнопкой запускается его воспроизведение. В процессе воспроизведения дисплей отображает номер текущей дорожки и время, прошедшее с начала ее воспроизведения. Обычно воспроизведение начинается с первой дорожки. Однако, если до нажатия кнопки PLAY  Вы выбрали другую дорожку кнопками TRACK или DIRECT ACCESS, воспроизведение начнется с нее.



Кнопка STOP

Нажмите на кнопку STOP  для остановки воспроизведения. Нажмите на кнопку PLAY  для возобновления воспроизведения, если оно было остановлено. Если быстро нажать на кнопку STOP  дважды, воспроизведение диска останавливается, на дисплей выводится STOP и введенная программа воспроизведения стирается из памяти (см. ниже). Если нажать на кнопку PLAY  после двукратного нажатия STOP , воспроизведение диска начнется с первого трека.

Кнопка PAUSE

Эта кнопка служит для временной остановки воспроизведения диска. Диск продолжает вращаться, поэтому можно возобновить воспроизведение с места, где оно было остановлено. На дисплее светится индикатор PAUSE . Чтобы возобновить воспроизведение, нажмите кнопку PAUSE  / PLAY .

Кнопки TRACK

Эти кнопки используются для выбора треков на диске. Если идет воспроизведение диска, то нажатие правой кнопки TRACK  вызывает переход к началу следующей дорожки. Нажатие левой кнопки TRACK  вызывает переход к началу текущей дорожки, а два быстрых нажатия TRACK  подряд – к началу предыдущей дорожки. Номер выбранной дорожки отображается на дисплее.

Эти кнопки используются также для выбора дорожки до нажатия кнопки PLAY ►, или в режиме программирования PROGRAM (см. ниже). Для выбора необходимо непрерывно нажимать на кнопки TRACK, пока не будет достигнут желаемый трек.

При воспроизведении программы – PROGRAM нажатие кнопок TRACK вызывает переход к следующей или предыдущей дорожке программы.

Кнопки DIRECT ACCESS

только на пульте

Одиннадцать цифровых кнопок (помеченные от “1” до “0” и “>10”), используются для прямого выбора дорожки с пульта, вместо того, чтобы добираться до нее путем перебора с помощью кнопок TRACK.

Первые десять дорожек выбираются простым нажатием кнопки, например, чтобы выбрать третью дорожку, нажмите кнопку “3”. Чтобы выбрать дорожку с номером 10, нажмите “0”.



Чтобы выбрать дорожку с номером больше 10, используйте кнопку “>10”. Например, чтобы выбрать дорожку 14, нажмите “>10”, а затем “4”. Чтобы выбрать дорожку 23, нажмите “>10” дважды, а затем “3”. Номер выбранной дорожки отображается в основной цифровой области в центре дисплея.

Кнопки DIRECT ACCESS можно также использовать для ввода программы в режиме программирования PROGRAM (см. ниже раздел – кнопка PROGRAM).

Кнопки SEARCH

С помощью этих кнопок ►► и ◀◀ осуществляется ускоренное воспроизведение в направлении вперед или назад. Однократное нажатие на кнопку ►► или ◀◀ включает перемотку вперед или назад с удвоенной скоростью. Если нажать еще несколько раз, то скорость перемотки становится равной 4x, 8x, 16x или 32x кратной нормальной. При дальнейшем нажатии кнопок ►► или ◀◀ или же кнопки PLAY ► произойдет возврат к нормальному воспроизведению. Пока кнопки нажаты, можно услышать звук ускоренного воспроизведения.

Кнопка EJECT

Когда диск вставлен в щель (слот) на передней панели , он втягивается внутрь в привод дисков. Для выдачи диска обратно нажмите либо кнопку EJECT на передней панели , либо на пульте .

Если вы нечаянно нажали эту кнопку, нажмите на нее еще раз для повторной загрузки диска.

Дополнительные функции



Эти функции обеспечивают дополнительные удобства в работе с RCD-1570, включая возможность запомнить группу треков для воспроизведения, повтор диска, программы или трека множество раз, случайного воспроизведения треков, автоматического воспроизведения 10 первых секунд каждого трека, а также выбор одного из нескольких видов отображения информации о времени на дисплее.

Кнопка PROGRAM

Эта кнопка с обозначением PROG позволяет ввести в память проигрывателя программу воспроизведения, содержащую до 20 дорожек. Например, вы можете запрограммировать RCD-1570 на воспроизведение сначала трека 5, затем трека 3, потом трека 8.

ПРИМЕЧАНИЕ: Список для воспроизведения по программе нельзя составить для дисков с файлами в форматах MP3 и WMA.

Для начала программирования:

1. Вставьте диск в слот на передней панели. RCD-1570 считывает содержание диска. Вы можете нажать на кнопку PLAY ►, чтобы слушать записи во время программирования треков.
2. Нажмите кнопку PROG на передней панели или на пульте. На дисплее загорится индикатор PROGRAM и надпись “P:00”, означающая, что проигрыватель ждет ввода номера первой дорожки.
3. Если Вы программируете с пульта, при помощи кнопок DIRECT ACCESS  введите номер первой дорожки программы. Номер запоминается автоматически и надпись меняется на “P:01”, показывая, что одна дорожка введена в память. Повторяя этот шаг, введите остальные дорожки программы используя кнопки DIRECT ACCESS. Обратите внимание, что нажимать на кнопку PROGRAM каждый раз для запоминания не нужно.
4. Если Вы программируете с передней панели, запускается воспроизведение компакт-диска и нажимайте кнопку PROGRAM. Выберите желаемый номер первой дорожки программы кнопками TRACK   и нажимайте кнопку PROGRAM. Остальные дорожки вводятся аналогично – выбирайте дорожку кнопками TRACK и каждый раз нажимайте кнопку PROGRAM. Если Вы хотите играть в дорожки программы после выбора все желаемые дорожки, нажимайте кнопку PLAY и первой дорожки будет воспроизводиться.

После ввода программы RCD-1570 остается в режиме программы до тех пор, пока не будет выдан диск или дважды подряд нажата кнопка STOP. При нажатии кнопки PLAY будет воспроизводиться не весь диск с начала, а введенная программа.

Большинство функций будет действовать для программы как для обычного диска. Например, нажатие кнопки TRACK вызовет переход не к следующей дорожке диска, а к следующей дорожке программы. Кнопка REPEAT (см. ниже) вызовет повтор не диска, а заданной программы.

ПРИМЕЧАНИЕ: Режим случайного воспроизведения Random Play нельзя использовать при воспроизведении по программе.

Кнопка REVIEW

Эта кнопка используется для просмотра программы. После ее нажатия на дисплее появляется номер первой дорожки программы и надпись «Prog Review». Если снова нажать кнопку REVIEW, пока выведен номер, будет показан номер следующей дорожки. Таким образом можно просмотреть всю программу.

Если не нажать кнопку REVIEW, пока номер дорожки на дисплее, процесс просмотра отменяется и аппарат возвращается в исходное состояние.

В процессе просмотра можно удалить дорожку из программы при помощи кнопки CLEAR, как описано ниже.

Кнопка CLEAR



только на пульте

Этой кнопкой из программы можно удалить ту или иную дорожку. Найдите дорожку в программе, выполнив процедуру просмотра с помощью кнопки REVIEW, и нажмите CLEAR, пока номер дорожки мигает на дисплее. После этого можно продолжить процедуру просмотра.

Кнопка RANDOM 4 0

Этой кнопкой запускается проигрывание всех дорожек диска в случайном порядке. Когда все дорожки будут воспроизведены по одному разу, воспроизведение остановится, если не включен режим повтора (REPEAT). В противном случае воспроизведение будет продолжаться в случайном порядке до нажатия кнопки STOP. Когда нажата кнопка RANDOM, на дисплее загорается индикатор .



Кнопка REPEAT 9 B

После нажатия этой кнопки повторное воспроизведение дорожки, диска или программы продолжается до тех пор, пока не будет отменено кнопкой REPEAT или STOP. Нажимая на кнопку несколько раз можно перебрать все варианты повтора. Первое нажатие кнопки REPEAT включает режим повтора текущей дорожки, выводя на дисплей пиктограмму . Второе нажатие включает режим повтора всего диска с выводом соответствующего символа . Третье нажатие отменяет режим повтора.

Как отмечено выше, режим повтора REPEAT может быть использован совместно с режимом воспроизведения в случайном порядке RANDOM.

ПРИМЕЧАНИЕ: Режим повтора автоматически отменяется при выдаче диска.

Кнопка SCAN 10 C

При нажатии кнопки SCAN по очереди проигрываются первые десять секунд каждой дорожки диска (или программы, если в память введена программа). На дисплее загорается символ сканирования . Чтобы прекратить сканирование и продолжить воспроизведение текущей дорожки в нормальном режиме, нажмите кнопку SCAN или PLAY  .

ПРИМЕЧАНИЕ: Режимы RANDOM, REPEAT и SCAN могут не работать при воспроизведении MP3 и WMA дисков.

Кнопка TIME 11 H

В процессе воспроизведения на дисплее RCD-1570 обычно отображается номер текущей дорожки и время, прошедшее с начала ее воспроизведения. Кнопка TIME позволяет изменять режим отображения времени. Первое нажатие кнопки TIME меняет прошедшее время на оставшееся до конца дорожки. Второе нажатие кнопки TIME выводит на дисплей время, оставшееся до конца воспроизведения диска (или программы, если в память введена программа). При смене режима отображения времени на дисплей выводится символ «».

ПРИМЕЧАНИЕ: При воспроизведении MP3 и WMA дисков только обычные показания истекшего времени и времени, оставшегося до конца трека, выводится на дисплей.

Разъем компьютерного интерфейса – Computer I/O

Усилителем RCD-1570 можно командовать по шине RS232 с компьютера, для интеграции в системы домашней автоматики. Вход COMPUTER I/O принимает кабели со стандартными разъемами DB-9, которые обычно используются в кабельных сетях.

Обращайтесь к вашему авторизованному дилеру Rotel за дополнительной информацией по разъемам, кабельной разводке, ПО, и кодам команд для управления RCD-1570 от компьютера.

Rotel-Link

Этот 3.5-мм стерео разъем типа мини-джек (маркированный ROTEL LINK IN) позволяет опционно связываться с другими продуктами, совместимыми с шиной Rotel Link. Это позволяет соединенным по шине компонентам Rotel поддерживать связь друг с другом и управлять ими с помощью приложения Rotel Remote App (доступного для скачивания с сайта iTunes® store).

EXT REM IN

На это 3,5 мм гнездо, помеченное EXT REM IN, можно подать сигнал от выносного сенсора дистанционного управления. Это полезно, когда проигрыватель находится не в главной комнате прослушивания, а помещен в скрытую стойку вместе с другими компонентами домашней автоматики; либо проигрыватель находится в комнате прослушивания, но в шкафу для аппаратуры с темными стеклами – словом, если сигнал с пульта не может попасть прямо на встроенный сенсор проигрывателя. О выносных сенсорах и их подсоединении проконсультируйтесь у авторизованного дилера Rotel.

Дополнительные кнопки пульта ДУ

Кнопка SETUP

только на пульте

Нажав на кнопку SETUP, вы можете войти в меню настроек:

- DIMMER: Изменяет яркость дисплея.

ПРИМЕЧАНИЕ: Эта установка сохраняется постоянно, даже при выключении RCD-1570.

- VERSION: Выводит на дисплей номер текущей версии программного обеспечения.

- EXIT: Выход из меню настроек SETUP.

На пульте нажмите кнопки STOP/PAUSE/TRACK для смены содержания меню, затем нажмите PLAY для ввода установок или для подтверждения.

ПРИМЕЧАНИЕ: В меню настроек SETUP можно войти также и без пульта. Нажмите и удержите кнопку STOP на передней панели в течение 5 секунд. Затем нажимайте кнопки TRACK для смены содержания меню, и потом нажмите STOP для ввода установок или для подтверждения.

Кнопка DIM

только на пульте

Нажимайте на кнопку DIM несколько раз для изменения яркости дисплея – DISPLAY.

ПРИМЕЧАНИЕ: Эта установка, сделанные с помощью кнопки  – являются временными и не сохраняются после выключения питания.

Диагностика и устранение неполадок

Большинство неполадок в аудиосистемах происходит из-за неправильных соединений или неправильных установок органов управления. Если, несмотря на тщательную проверку соединений и установок, Вы не можете добиться звука от RCD-1570, просмотрите представленный ниже список.

Не светится индикатор питания

Когда кнопка питания RCD-1570 нажата, и вилка его шнура питания вставлена в сетевую розетку, должны светиться индикатор питания и основные элементы дисплея. Если они не светятся, проверьте наличие напряжения в сетевой розетке другим электроприбором, например, лампой. Убедитесь, что розетка не контролируется каким-либо выключателем, который в данный момент выключен.

Замена предохранителя

Если другой электроприбор, подключенный к той же розетке, работает, а RCD-1570 – нет, возможно, перегорел внутренний плавкий предохранитель проигрывателя. В этом случае обратитесь в авторизованную сервисную службу Rotel для его замены.

Нет звука

Проверьте кабели, подсоединяющие выход RCD-1570 к усилителю; тот ли вход выбран на усилителе; не включен ли на усилителе режим контроля сигнала, записываемого на магнитофон (Tape Monitor). Проверьте также подсоединение усилителя к колонкам.

Технические характеристики

Общие гармонические искажения THD + шум	0,0045% на 1 кГц
Частотная характеристика (+ 0,5 дБ)	20-20000 Гц
Баланс стереоканалов	± 0,5 дБ
Разделение стереоканалов	> 98 дБ на 1 кГц
Отношение сигнал/шум	> 100 дБ
Динамический диапазон	> 96 дБ
Цифро-аналоговые преобразователи	Wolfson
Стабильность скорости, детонация	Стабилизация кварцевым кристаллом
Аналоговый вых. уровень/ импеданс	2 В RMS
Небалансный (RCA)	2.0 В / 100 Ом
Балансный (XLR)	4.0 В / 200 Ом
Цифровой выход	размах 0,5 В
Требования к электропитанию	
Версия для США	120 В, 60 Гц
Версия для Европы	230 В, 50 Гц
Потребляемая мощность	15 Вт
Габариты (Ш X В X Г)	431 x 99 x 320 мм
Высота передней панели (для монтажа в стойку)	2U, 88.1 мм
Масса нетто	6,7 кг

Все технические характеристики соответствуют действительности на дату издания. Компания Rotel оставляет за собой право модернизировать изделия без предварительного уведомления.

Rotel и логотип Rotel HiFi – это зарегистрированные торговые марки Rotel Co., Ltd. Tokyo, Japan.



ROTEL®

The Rotel Co. Ltd.

Tachikawa Bldg. 1F.,
2-11-4, Nakane, Meguro-ku,
Tokyo, 152-0031
Japan

Rotel of America

54 Concord Street
North Reading, MA 01864-2699
USA
Phone: +1 978-664-3820
Fax: +1 978-664-4109

Rotel Europe

Dale Road
Worthing, West Sussex BN11 2BH
England
Phone: + 44 (0)1903 221 761
Fax: +44 (0)1903 221 525

Rotel Deutschland

Vertrieb: B&W Group Germany GmbH
Kleine Heide 12
D-33790 Halle/Westf., Deutschland
Tel.: 05201 / 87170
Fax: 05201 / 73370
E-Mail: info@bwgroup.de

www.rotel.com