



ACCENTUM

Беспроводные наушники закрытого типа

Модель: АСАЕВТ



Инструкция по эксплуатации

Используйте функцию поиска, элементы навигации (слева) или следующие ссылки:

Start

„Общий вид изделия“

„Первые шаги“

„Использование наушников“

„Часто задаваемые вопросы / устранение неисправностей“

„Технические характеристики“

Sonova Consumer Hearing GmbH

Am Labor 1

30900 Wedemark

Германия

www.sennheiser-hearing.com



Версия: 11/23 A02

Важная инструкция по безопасности



- ▷ Перед использованием изделия внимательно изучите данную инструкцию по эксплуатации.
- ▷ Всегда передавайте изделие третьим лицам вместе с данной инструкцией по эксплуатации.
- ▷ Не используйте изделие, если оно явно повреждено или издает громкие, необычные звуки (свист или писк).
- ▷ Используйте изделие только в местах, где разрешен беспроводной обмен данными с помощью Bluetooth.

Предотвращение вреда для здоровья и несчастных случаев

- ▷ Предохраняйте органы слуха от звука высокой громкости. Во избежание нарушений слуха не настраивайте наушники на высокую громкость на длительное время. Наушники Sennheiser характеризуются высоким качеством звука, как в нижнем, так и в среднем диапазоне. 
- ▷ Изделие генерирует постоянные и сильные магнитные поля, которые могут стать причиной неполадок кардиостимуляторов, имплантированных дефибрилляторов (ИКД) и других имплантатов. Всегда соблюдайте расстояние не менее 10 см между компонентом изделия, в котором есть магнит, и кардиостимулятором, имплантированным дефибриллятором или другим имплантатом. 
- ▷ Во избежание несчастных случаев храните изделие, упаковку и аксессуары в месте, недоступном для детей и домашних животных. Опасность проглатывания и удушья.
- ▷ Не используйте изделие, когда необходима предельная внимательность (например, при управлении автомобилем). В частности, при включенной системе активного шумоподавления шумы из окружающей среды могут быть не слышны, а предупреждающие сигналы могут восприниматься иначе.

Предотвращение повреждений и неисправностей

- ▷ Во избежание коррозии или деформации всегда храните изделие в сухом состоянии и не подвергайте его воздействию предельно высоких и предельно низких температур (не сушите феном, не кладите на обогреватель, не оставляйте на солнце и т. п.). Нормальная рабочая температура — от 0 до 40° C.
- ▷ Не закрывайте отверстия системы активного шумоподавления с наружной стороны чашек микрофона. Из-за этого могут появиться громкие, непривычные шумы (свист или писк), а функция шумоподавления не будет работать надлежащим образом.
- ▷ Используйте только компоненты, аксессуары и запчасти, допущенные к применению компанией Sonova Consumer Hearing.
- ▷ Очищайте изделие только сухой мягкой тканью.

Инструкция по безопасности при обращении с литиевыми

аккумуляторами



ПРЕДУПРЕЖДЕНИЕ!

При неправильном обращении с аккумуляторами может начаться утечка электролита. В экстремальных случаях существует опасность:

- взрыва;
- перегрева и воспламенения;
- образования дыма и/или газов;
- ущерба для здоровья и/или окружающей среды.

	Используйте только аккумуляторы, допущенные к применению компанией Sonova Consumer Hearing, а также только подходящие к ним зарядные устройства.
	Не заряжайте аккумуляторы, оставляя их без присмотра.
	Зарядку осуществляйте только при температуре от 10 до 40°C, и только вдали от легковоспламеняющихся предметов.
	Не заряжайте устройство/аккумулятор во влажной среде. Убедитесь, что зарядное гнездо не содержит влаги и грязи.
	Не допускайте нагрева устройства/аккумуляторов выше +60° C, а также попадания на них прямых солнечных лучей. Не бросайте устройство/аккумуляторы в огонь.
	Изделия, работающие от аккумуляторов, после окончания использования выключайте.
	Регулярно подзаряжайте устройство/аккумуляторы, если они не используются (прим. каждые 3 месяца).
	Избегайте длительного контакта с кожей, если изделие, аккумулятор, зарядное устройство или кабель находятся под напряжением. Эти компоненты при зарядке могут нагреваться и стать причиной раздражения кожи.
	Неисправные изделия вместе с аккумуляторами сдавайте только в специальные приемные пункты или возвращайте дилеру в своем регионе для переработки.

Указания относительно сбора и обработки данных и обновления микро-программы

Данное изделие сохраняет такие индивидуальные настройки, как громкость, профили звучания и данные Bluetooth-соединений с устройствами, с которыми выполнено сопряжение. Эти данные необходимы для работы изделия. Они не передаются компании Sonova Consumer Hearing GmbH или другим компаниям, уполномоченным ею, и не обрабатываются.

Микропрограмму изделия можно обновить бесплатно с помощью приложения Sennheiser Smart Control. Для этого требуется подключение к интернету. После того как устройство, на котором установлено приложение, подключилось к интернету, для обеспечения доступа к соответствующим обновлениям встроенного ПО на сервер Sonova Consumer Hearing автоматически передаются и обрабатываются следующие данные: идентификатор и версия оборудования, версия микропрограммы изделия, тип операционной системы (Android, iOS) и ее версия, а также версия приложения. Данные используются только в указанных целях и не хранятся постоянно.

Если передача и обработка данных для вас нежелательна, не подключайтесь к интернету.

Указание по использованию наушников во влажной среде

Наушники — ваш повседневный спутник. Если вы используете наушники в дороге, они могут подвергаться воздействию влаги. Например, на наушники может попасть дождь, конденсат или пот.

Для обеспечения безотказной, безопасной и долгой работы:

- ▷ Избегайте контакта с влагой и всегда держите наушники в сухости.
- ▷ Не используйте наушники под дождем/снегом или в душе.
- ▷ Не используйте наушники в плавательных бассейнах, банях или в других обстоятельствах, связанных с водой/высокой влажностью (например, при мытье посуды).
- ▷ Не кладите наушники в герметичные контейнеры/пакеты вместе с влажными предметами (например, влажным бельем) или предметами, которые могут вызвать образование конденсата (например, бутылками с холодной водой).
- ▷ Никогда не заряжайте мокрые наушники. Убедитесь, что зарядное гнездо не содержит влаги и грязи.

Если ваши наушники намокли или покрылись влагой:

- ▷ Полностью просушите наушники сухой тканью.
- ▷ Дайте наушникам высохнуть при комнатной температуре не менее 24 часов, прежде чем их снова использовать и заряжать.
- ▷ Не используйте изделие при наличии явных признаков повреждения.

Использование по назначению / ответственность

Эти наушники разработаны в качестве аксессуара к устройствам с поддержкой Bluetooth. Они предназначены для беспроводной передачи аудиоданных, в частности для разговоров по телефону и воспроизведения музыки.

Использование не по назначению подразумевает любое применение изделия, отличающееся от описания в относящихся к нему руководствах.

Компания Sonova Consumer Hearing не несет ответственности за последствия ненадлежащего обращения с изделием, дополнительными устройствами и аксессуарами и использования их не по назначению.

Компания Sonova Consumer Hearing GmbH не несет ответственности за повреждения USB-устройств, которые не соответствуют спецификации стандарта USB.

Компания Sonova Consumer Hearing GmbH не несет ответственности за ущерб, вызванный прерыванием связи вследствие применения разряженных или устаревших аккумуляторов либо выхода за радиус передачи Bluetooth.

Перед вводом в эксплуатацию изучите соответствующие нормы своей страны и соблюдайте их.

Комплект поставки



Наушники закрытого типа ACCENTUM
Модель: АСАЕВТ

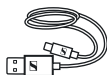

USB-кабель со штекерами USB-C и USB-A
Длина ок. 1,2 м



Краткая инструкция



Инструкция по безопасности

В интернете вы найдете:

- настоящую подробную инструкцию по эксплуатации и дополнительную информацию (www.sennheiser-hearing.com/download)
- мобильное приложение Sennheiser Smart Control для настройки наушников и дополнительных функций (www.sennheiser-hearing.com/smartcontrol)
- список аксессуаров можно найти на странице изделия ACCENTUM по адресу www.sennheiser-hearing.com/accentum для покупки в интернете обратитесь к партнеру Sonova Consumer Hearing в вашей стране: www.sennheiser-hearing.com/service-support

Общий вид изделия

ACCENTUM

Модель: АСАЕВТ

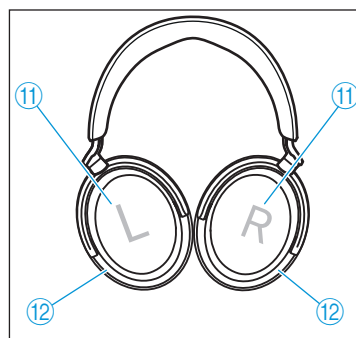
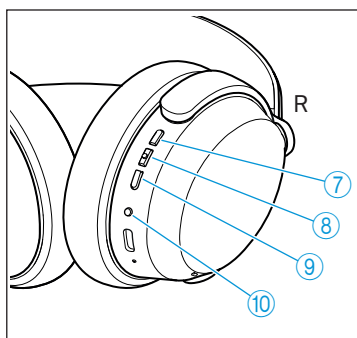
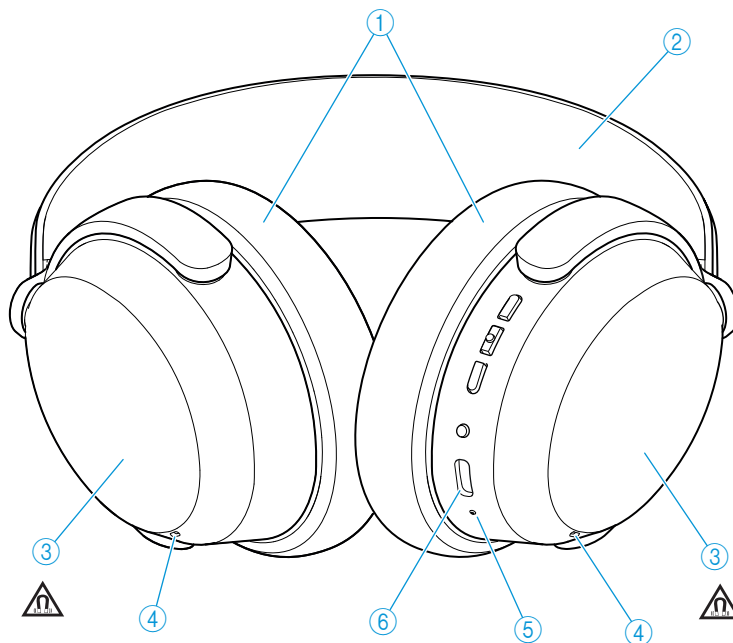

- ① Подушка амбушюра
- ② Оголовье, плавно настраиваемое
- ③ Чашки
- ④ Микрофоны (2 шт.) для голосовой связи
- ⑤ Светодиодный индикатор
- ⑥ Вход USB-C для зарядки, звонков, Стриминга через ПК/Мас
- ⑦ Кнопка громкости +
- ⑧ Кнопка управления музыкой и голосом
- ⑨ Кнопка громкости -

- ⑩ Главная кнопка
 - Кнопка включения и выключения
 - Кнопка активации голосового помощника
 - Кнопка сопряжения: При удержании в течение 5 секунд включается режим сопряжения по Bluetooth
- ⑪ Обозначение - правый (R) и левый (L) (в амбушюрах)
- ⑫ микрофоны с активным шумоподавлением ANC; 2 x наружу, 2 x внутрь (не видно)

Обзор управления

Включение наушников

- Нажмите и удерживайте главную кнопку в течение 3 секунд.

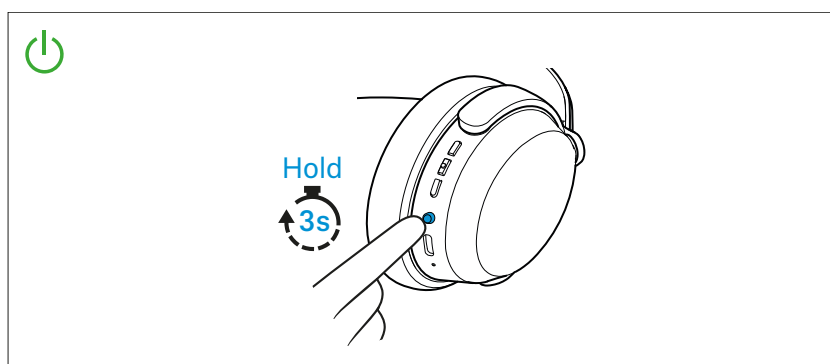

Обзор состояний светодиодного индикатора

Во время использования

Индикатор		Значение: наушники...
 5 s	Белый Горит синим 5 секунд	...включаются.
 3x	Белый Мигает 3 раза	...соединены с устройством по Bluetooth.
 3x	Бело-красный Мигает	...находятся в режиме сопряжения по Bluetooth.
 3x	Красный Мигает 3 раза	...выключаются.

Во время голосовых вызовов

Индикатор	Значение	
 10x	Белый Мигает, повторяясь, 10 раз	Входящий вызов

Во время зарядания

Индикатор	Значение	
	Красный Мигает	Уровень заряда аккумулятора от 0% до 20%.
	Желтый Мигает	Уровень заряда аккумулятора от 20 до 90%.
	Зеленый Мигает	Уровень заряда аккумулятора от 90% до 100%.
	Зеленый Горит 5 минут	Если аккумулятор зарядится до 100%, то светодиод будет гореть в течение 5 минут, а затем погаснет.

- i** Если светодиодный индикатор не включается:
- Очистите гнездо зарядания (> 30).
 - Заряжайте аккумулятор не менее 30 минут, пока не включится светодиодный индикатор (> 13). При зарядании полностью разряженного аккумулятора, светодиодному индикатору зарядания может понадобиться до нескольких минут, чтобы загореться.

Описание голосовых уведомлений и уведомительных сигналов

Наушники передают голосовые уведомления и уведомительные сигналы, если происходят различные события.

- i** С помощью приложения Smart Control вы можете настраивать голосовые сообщения и уведомительные сигналы (> 27).

Голосовое уведомление	Значение: наушники...
Настройка соединения по Bluetooth	
Connected («Соединено»)	...подключены по Bluetooth
«No connection» («Соединение отсутствует»)	...Bluetooth-соединение с сопряженным устройством потеряно.
«Pairing successful» («Сопряжение удалось»)	...Bluetooth-сопряжение успешно выполнено.
«Pairing failed» («Сопряжение не удалось»)	...Bluetooth-сопряжение не удалось.
Информация об уровне заряда аккумулятора и громкости звука	
«Recharge headset» («Зарядите наушники»)	...заряд в аккумуляторе кончился. Зарядите аккумулятор (> 13).
«More than xx % battery left»	...дает процентное значение оставшегося заряда аккумулятора.
«Volume min» («Громкость мин»)	...достигнут минимальный уровень громкости.
«Volume max» («Громкость макс»)	...достигнут максимальный уровень громкости.

Голосовое уведомление	Значение: наушники...
«Mute on» («Микрофон выкл.»)	... выключает микрофон.
«Mute off» («Микрофон выкл.»)	... включает микрофон.

Вы услышите короткие уведомительные сигналы, когда наушники

- включаются или выключаются,
- находятся в режиме сопряжения (мелодия),
- распознают устройства в списке сопряжения,
- прекращают сопряжение,
- распознают команды на кнопках (повышение уровня звука, начало/остановка проигрывания музыки, прием/остановка/отклонение звонков, включение режимов ANC или звуковой прозрачности),
- принимают входящие звонки (мелодия звонка).

Первые шаги

1. Зарядка аккумулятора

Аккумулятор в новых наушниках изначально не заряжен полностью.

- ▷ Перед первым использованием полностью зарядите аккумулятор, не прерывая зарядание (> 13).

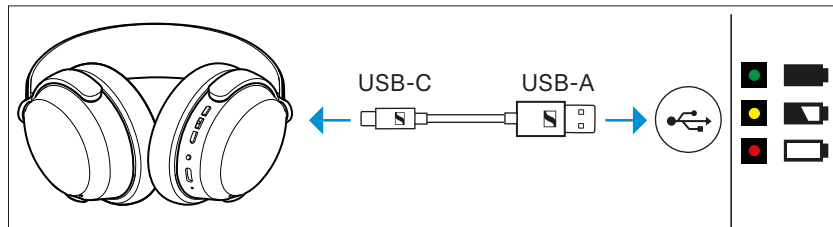

2. Соединение наушников с Bluetooth-устройством

- ▷ Подсоедините наушники к смартфону по Bluetooth (> 14).

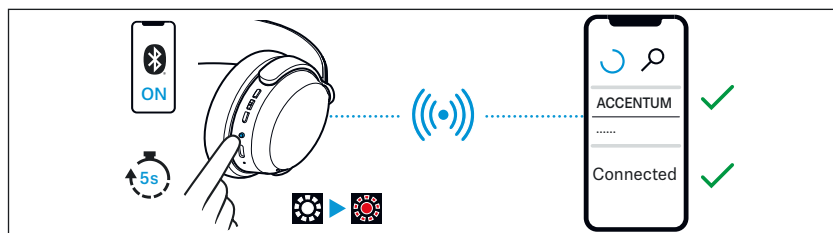

3. Приложение Smart Control для вашего смартфона.

Приложение Sennheiser Smart Control позволяет использовать все функции и настройки наушников, а также, например, настраивать звучание в соответствии с потребностями пользователя с помощью эквалайзера (>17).

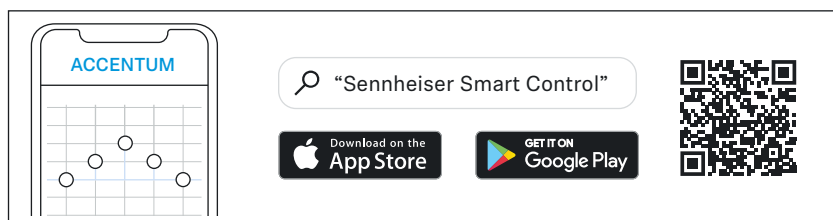

4. Надевание наушников и регулировка оголовья

Для обеспечения хорошего качества звучания и удобства наушников при использовании необходимо отрегулировать оголовье по размеру головы (> 18).

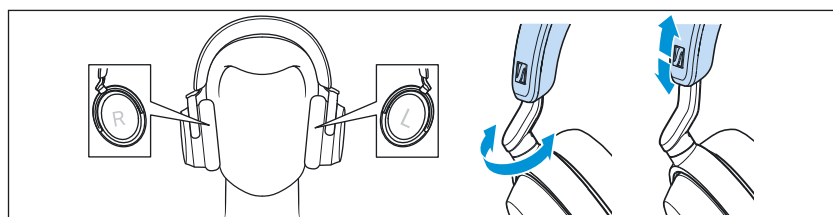

Использование наушников

Информация об аккумуляторе и процессе зарядки

Наушники оснащены встроенным аккумулятором. Полный цикл зарядки занимает около 3 часов. Время зарядки может варьироваться в зависимости от используемого источника питания и температуры окружающей среды. Перед первым использованием полностью зарядите наушники, не прерывая зарядку.

Во время зарядки наушников загорается светодиодный индикатор (> 8). Когда наушники будут заряжены на 100%, светодиодный индикатор будет гореть зеленым 5 минут и погаснет. Когда уровень заряда аккумулятора снижается до критического уровня, голосовое сообщение «Recharge headset» («Зарядите наушники») предлагает зарядить наушники. Голосовое сообщение повторяется каждые 10 минут, если наушники не заряжаются, пока наушники не отключатся.

Компания Sonova Consumer Hearing для зарядки наушников рекомендует использовать USB-кабель и стандартное совместимое зарядное устройство USB.

Во время зарядки наушников вы можете продолжать слушать музыку или совершать вызовы. Однако в этом случае время зарядки может увеличиться.

По окончании срока службы данное изделие со встроенным аккумулятором необходимо сдать на отдельную утилизацию. Дополнительную информацию можно найти здесь: > 36.

Зарядка аккумулятора наушников

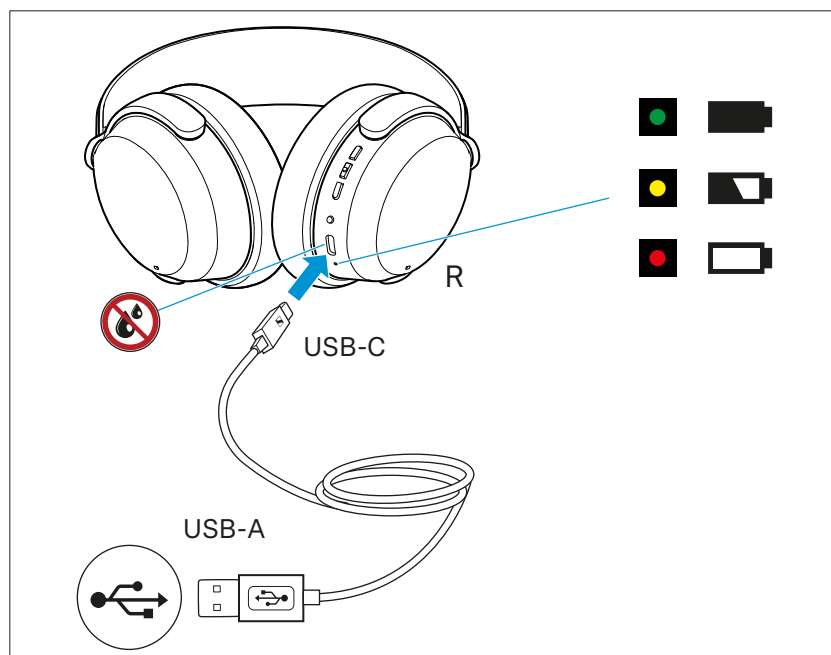

1. Убедитесь, что зарядное гнездо не содержит влаги и грязи. Подсоедините штекер USB-C зарядного кабеля к гнезду USB наушников.
2. Вставьте штекер USB-A в соответствующее гнездо источника питания USB (в комплект не входит). Убедитесь в том, что блок питания с гнездом USB подключен к электросети. Начнется процесс зарядки наушников. Светодиодный индикатор будет показывать состояние.

Индикатор	Значение
 Красный Мигает	Уровень заряда аккумулятора от 0% до 20%.
 Желтый Мигает	Уровень заряда аккумулятора от 20% до 90%.
 зеленый Мигает	Уровень заряда аккумулятора от 90% до 100%.
 ^{5min} зеленый Горит 5 минут	Если аккумулятор зарядится до 100%, то светодиод будет гореть в течение 5 минут, а затем погаснет.

Если светодиодный индикатор не включается:

- ▷ Очистите гнездо зарядания (> 30).
- ▷ Заряжайте аккумулятор не менее 30 минут, пока не включится светодиодный индикатор (> 13). При зарядании полностью разряженного аккумулятора, светодиодному индикатору зарядания может понадобиться до нескольких минут, чтобы загореться.

i Процесс зарядки можно ускорить, если заряжать наушники в выключенном состоянии.

i Если вы прервете соединение по USB во время или после зарядания, вы услышите голосовое сообщение об уровне оставшегося заряда в аккумуляторе.

Соединение наушников с Bluetooth-устройством

Для использования беспроводного Bluetooth-соединения необходимо зарегистрировать оба устройства (наушников и, например, смартфона). Этот процесс называется сопряжением. Также соблюдайте инструкцию по эксплуатации используемого Bluetooth-устройства, если порядок действий отличается от приведенного далее.

i При первом включении наушники автоматически переходят в режим сопряжения (список сопряженных устройств пуст).

Информация о соединении Bluetooth

Наушники совместимы со стандартом Bluetooth 5.2.

Если источник аудиосигнала поддерживает один из способов кодирования аудиосигнала высокого качества, то музыка будет автоматически воспроизводиться в высоком качестве: aptX™ HD или AAC. В противном случае наушники будут воспроизводить музыку в стандартном качестве (SBC).

Сопряженные устройства сразу после включения устанавливают беспроводное Bluetooth-соединение, после чего их можно использовать.

При включении наушники автоматически пытаются установить соединение с двумя Bluetooth-устройствами, с которыми устанавливалось соединение в последний раз. Наушники поддерживают сохранение профилей соединения для до шести Bluetooth-устройств, с которыми выполнено сопряжение. Воспроизведение аудиосигнала всегда возможно только с одного устройства.

При сопряжении наушников с седьмым Bluetooth-устройством новый профиль соединения записывается поверх профиля Bluetooth-устройства, которое использовалось ранее остальных. Если позже вы снова попытаетесь установить соединение с этим Bluetooth-устройством, придется повторить процедуру сопряжения.

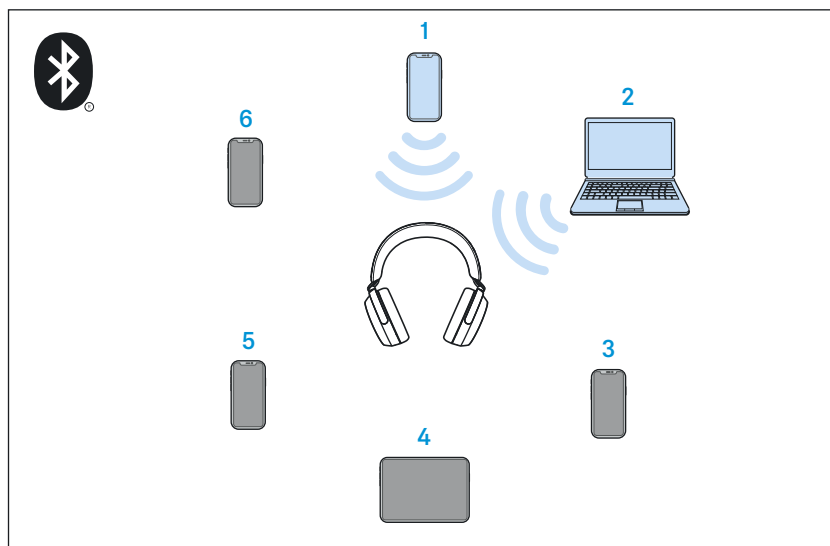

сопряженное и подключенное Bluetooth-устройство



сопряженное Bluetooth-устройство (в настоящий момент не подключено)

Сопряжение наушников с Bluetooth-устройством

i При первом включении наушники автоматически переходят в режим сопряжения (список сопряженных устройств пуст).

1. Поднесите выключенные наушники к Bluetooth-устройству (расстояние между ними не должно превышать 20 см).
2. Удерживайте главную кнопку нажатой 3 секунды. Наушники включатся, и прозвучит уведомительный сигнал. Светодиод будет гореть белым 5 секунд.
3. Удерживайте главную кнопку нажатой 5 секунд. После этого наушники переключатся в режим сопряжения. Светодиод попеременно мигает белым и красным светом.
4. Включите Bluetooth на Bluetooth-устройстве.
5. В меню Bluetooth-устройства активируйте поиск Bluetooth-устройств. Отобразятся все активные Bluetooth-устройства, находящиеся рядом с вашим Bluetooth-устройством.

i Название наушников по умолчанию — ACCENTUM. Название можно настроить в приложении Smart Control (> 17).

6. Выберите из списка Bluetooth-устройств устройство с названием ACCENTUM. При необходимости введите PIN-код «0000».
7. Если сопряжение будет выполнено успешно, вы услышите голосовые сообщения Pairing successful («Сопряжение успешно выполнено») и Connected («Подключено»). Светодиод 3 раза мигнет белым.

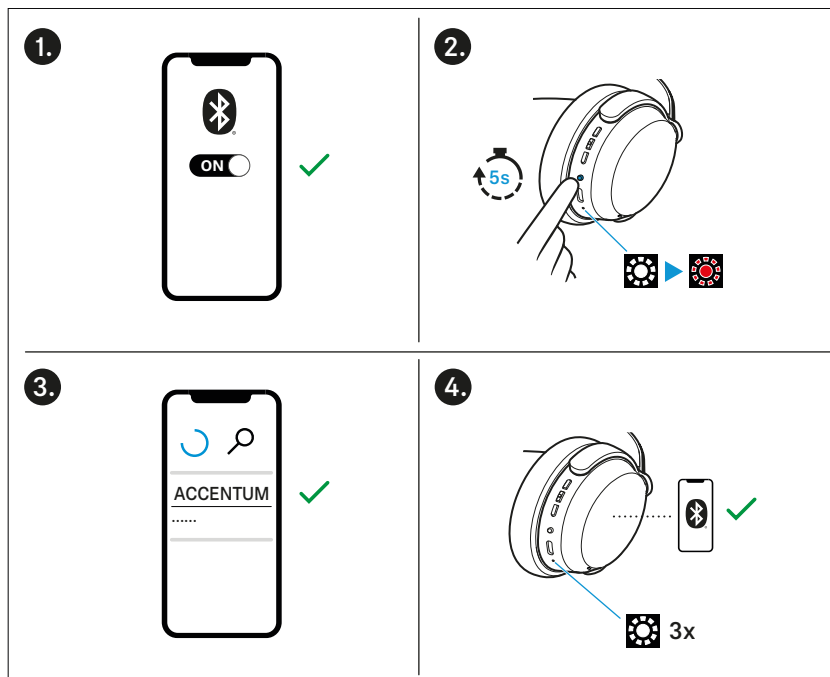

i Если в течение 2 минут соединение не будет установлено, наушники перейдут из режима сопряжения в режим ожидания. При необходимости повторите шаги, описанные выше.

Переключение соединения с сопряженным Bluetooth-устройством/«Соединения»

Для переключения аудиосоединения на определенное Bluetooth-устройство из списка сопряженных при помощи функции «Соединения» необходимо приложение Smart Control (> 17).

- ▷ Нажмите пункт «Соединения» в приложении Smart Control. На экране появится список сопряженных с наушниками устройств Bluetooth.
- ▷ Выберите из списка сопряженное устройство, к которому вы хотите подключить наушники. Убедитесь в том, что нужное устройство включено, и на нем включен Bluetooth. Между желаемым Bluetooth-устройством и наушниками будет установлено аудиосоединение.

В приложении связь между устройством, в котором установлено приложение Smart Control, и наушниками не разрывается (только Bluetooth Low Energy для связи между приложением и наушниками, название устройства выделяется жирным шрифтом).

i Вы также можете использовать функцию «Соединения», чтобы напрямую удалить информацию о сопряжении с устройствами без сброса наушников к заводским настройкам.

Отсоединение наушников от Bluetooth-устройства

- ▷ Отсоедините наушники через меню Bluetooth-устройства. Теперь наушники отсоединены от Bluetooth-устройства. Вы услышите голосовое уведомление «No connection» («Нет соединения»). Наушники перейдут в режим ожидания.

i Чтобы удалить список сопряженных Bluetooth-устройств: > 33.

Установка приложения Smart Control

Для того чтобы в полном объеме использовать настройки и функции наушников, вам потребуется установить на смартфон бесплатное приложение Sennheiser Smart Control.

Скачать приложение и установить его на смартфон можно через магазины Apple AppStore или Google Play. В качестве альтернативы вы также можете отсканировать приведенный ниже QR-код с помощью смартфона или перейти по ссылке ниже:

www.sennheiser-hearing.com/smartcontrol

- Google Play Store: [здесь](#)
- Apple App Store: [здесь](#)

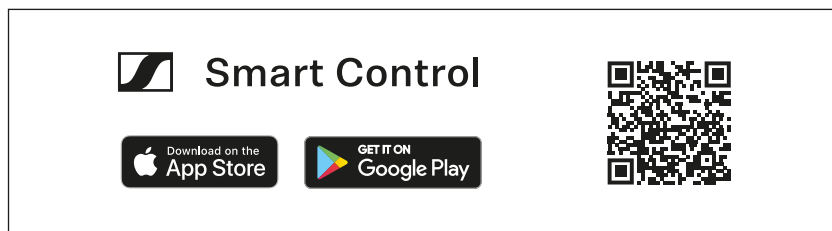

- ▷ Подключите наушники к смартфону по Bluetooth (> 14).
- ▷ Запустите приложение Smart Control.
- ▷ Следуйте указаниям в приложении. Приложение Smart Control распознает наушники и активирует все доступные настройки и функции.

Включение наушников



ПРЕДУПРЕЖДЕНИЕ!

Опасность в связи с высоким уровнем громкости!

Использование высокого уровня громкости в течение продолжительного времени может привести к необратимому нарушению слуха.

- ▷ Перед тем, как надеть наушники, установите низкий уровень громкости. (> 20).
 - ▷ Не используйте высокий уровень громкости постоянно.
- ▷ Удерживайте главную кнопку нажатой 3 секунд. Светодиод будет гореть белым 5 секунд. Вы услышите уведомительный сигнал. Если в наушниках включен Bluetooth и присутствует сопряженное устройство, то светодиод

три раза мигнет синим, и вы услышите голосовое уведомление «Connected» («Соединение выполнено»).

Если в наушниках деактивирован Bluetooth (> 27), вы услышите только уведомительный сигнал.

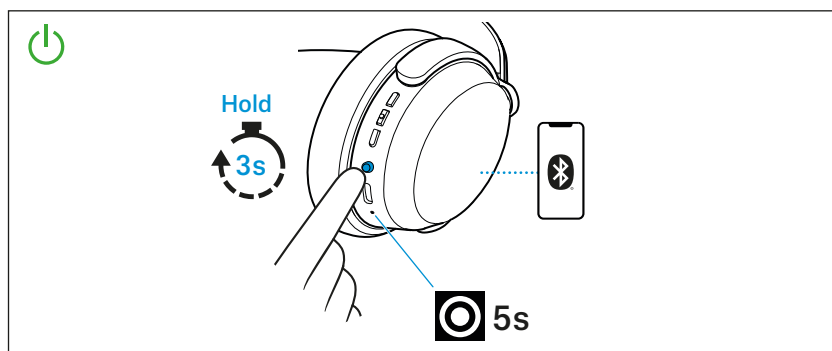

i При включении наушников убедитесь, что на Bluetooth-устройстве включен Bluetooth.

i Если Bluetooth включен, но наушники не находят сопряженное устройство в течение нескольких минут, вы услышите голосовое уведомление «No connection» («Нет соединения»). Светодиод мигнет красным 3 раза. Наушники перейдут в режим ожидания.

Выключение наушников

- ▷ Удерживайте главную кнопку нажатой 3 секунд. Вы услышите уведомительный сигнал. Светодиод 3 раза мигнет красным. Наушники выключатся.

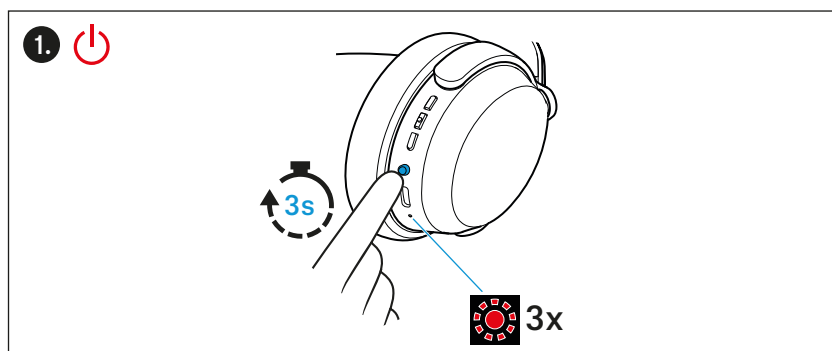

Надевание наушников и регулировка оголовья

Для обеспечения хорошего качества звучания, максимального шумоподавления и удобства наушников при использовании, их необходимо настроить под форму головы.

- ▷ Наденьте наушники таким образом, чтобы оголовье проходило через центр головы. Буквенные обозначения сторон (для правой — R, для левой — L) находятся с внутренней стороны шарниров чашек.
- ▷ Переместите чашки на направляющих оголовья вверх или вниз так, чтобы:
 - амбушюры полностью закрывали уши и сидели удобно;
 - чувствовалось равномерное давление вокруг ушей;

– оголовье прилегало к голове.

Для обеспечения оптимального качества звучания амбушюры должны полностью охватывать уши.

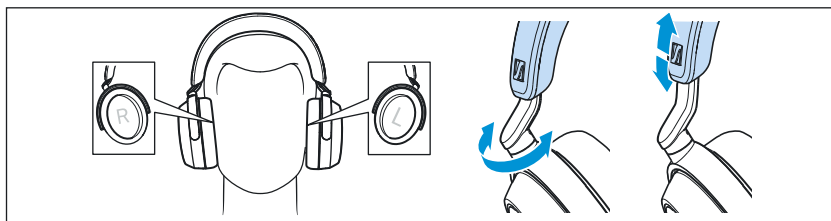

Определение уровня заряда аккумулятора

Когда наушники подключены к Bluetooth-устройству, уровень заряда аккумулятора наушников может отображаться на его дисплее (наличие такой возможности зависит от используемого устройства и операционной системы).

Уровень заряда также отображается в приложении Smart Control.

Вы можете узнать об уровне заряда аккумулятора в наушниках также с помощью голосовых уведомлений (это возможно также во время прослушивания музыки или телефонных звонков — если наушники на вас надеты):

- ▷ Нажмите кнопку управления музыкой и звонками и удерживайте ее нажатой 3 секунды.

Вы услышите голосовое сообщение, информирующее вас об оставшемся времени работы аккумулятора. Индикаторы наушников мигают или горят в зависимости от уровня заряда аккумулятора.

Голосовое уведомление	Значение
«Recharge headset»	Аккумулятор разряжен. Зарядите аккумулятор (> 13).
«More than xx % battery left»	Уведомление об уровне заряда отображается в процентах.

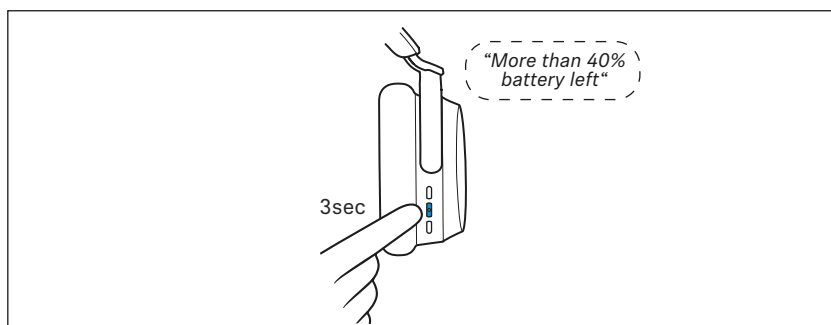

Регулировка громкости звука



ПРЕДУПРЕЖДЕНИЕ!

Опасность в связи с высоким уровнем громкости!

Использование высокого уровня громкости в течение продолжительного времени может привести к необратимому нарушению слуха. При переключении между источниками аудиосигнала возможны резкие скачки громкости, которые могут привести к необратимому нарушению слуха.

- ▷ Перед надеванием наушников и перед переключением на другой источник аудиосигнала не забывайте устанавливать низкий уровень громкости.
- ▷ Не используйте высокий уровень громкости постоянно.

Можно отрегулировать громкость воспроизведения для музыки и вызовов.

- ▷ Когда вы слушаете музыку, говорите по телефону, или когда наушники находятся в тихом режиме (т. е. вы не слушаете музыку и не говорите по телефону): Нажмите кнопку «Громкость +» или «Громкость -», чтобы повысить или понизить громкость воспроизведения музыки, голосовых сообщений и звуковых уведомлений.

При достижении максимальной или минимальной громкости вы услышите голосовое уведомление «Volume max» или «Volume min».

В зависимости от того, насколько долго удерживается кнопка, громкость изменяется больше (долго) или меньше (кратко).

Если при выключении наушников установлен очень высокий уровень громкости, то громкость сбрасывается до умеренного уровня, чтобы защитить ваш слух при повторном включении наушников.

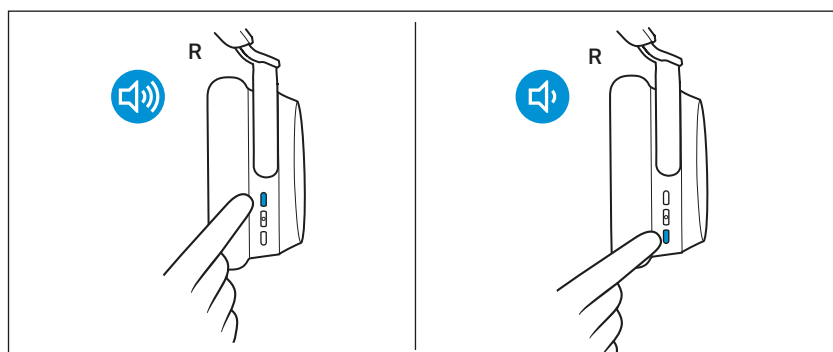

i Вы также можете отрегулировать громкость с помощью Bluetooth-устройства, с которым установлено соединение.

i Если вы активировали голосового помощника (> 26), а затем изменили громкость наушников, громкость голосового помощника будет адаптирована и сохранена.

Информация о системе активного шумоподавления ANC

Благодаря закрытой конструкции наушники сами по себе эффективно отсекают шумы окружающей среды.

Дополнительно в наушниках предусмотрена система активного шумоподавления ANC (Active Noise Cancellation), которая позволяет снизить уровень окружающего шума до минимума. Качество звучания наушников будет оставаться оптимальным даже при включенной системе ANC.

Находясь в среде с повышенным уровнем шума, вы можете использовать наушники — без подключения к устройству по Bluetooth или с помощью кабеля — в качестве шумового барьера, используя систему ANC (> 23).

Указания относительно активного шумоподавления

- Лучше всего подавляются постоянные и низкочастотные шумы, такие как гул двигателей или вентиляторов.
- Речь и высокочастотные шумы приглушаются, однако могут оставаться различимыми.
- В очень тихой обстановке может слышаться легкое шипение.
- В случае появления необычных шумов (свиста или писка) снимите наушники и наденьте их снова. Наушники надеты правильно, если чашки полностью охватывают уши.
- Не закрывайте отверстия микрофонов системы активного шумоподавления с наружной стороны чашек. Из-за этого могут появиться громкие, непривычные шумы (свист или писк), и функция шумоподавления не будет работать надлежащим образом.

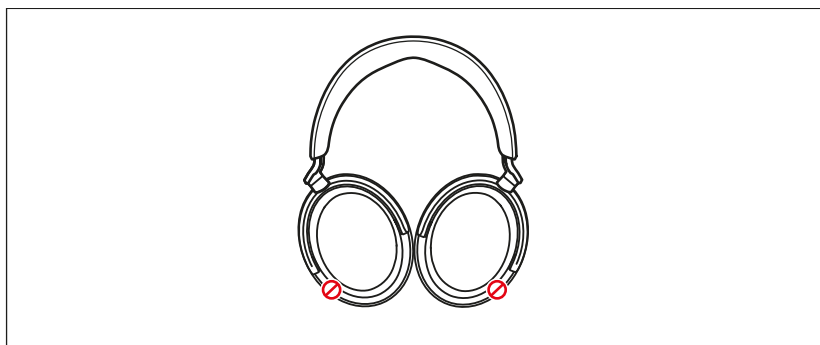

Информация о режиме звуковой прозрачности — слышимости окружающих звуков или разговоров

Благодаря режиму прозрачности, вы можете слышать окружающие шумы или разговаривать, не снимая наушники (невозможно во время телефонных звонков). Вы можете, например, слышать объявления в поезде или самолете, а также обмениваться короткими фразами.

Режим прозрачности служит идеальным дополнением к активному шумоподавлению ANC.

Различные беспокоящие шумы (например, низкочастотный гул самолета) будут подавляться даже при максимальном уровне режима прозрачности, поэтому вы сможете расслабиться, но оставаться в контакте с окружающей средой.

Переключение между активным шумоподавлением ANC и режимом прозрачности

С помощью главного переключателя вы можете переходить между активным шумоподавлением ANC и режимом прозрачности — например, если вы захотите быстро перейти в тихий режим из полной слышимости окружающих звуков.

Во время активных звонков эта функция недоступна, см.: > 24

- ▷ Чтобы переключаться между режимам, нажмите на главную кнопку 2 раза.

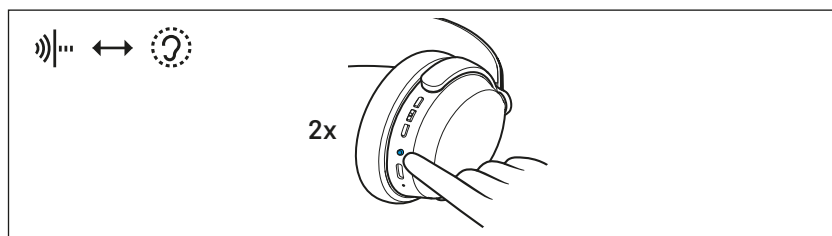

Установка паузы воспроизведения в режиме прозрачности

Вы можете выбрать, как воспроизведение звука будет работать в режиме прозрачности (нажмите на главную кнопку 2 раза). Для этой настройки необходимо приложение Smart Control (> 17).

- ▷ В разделе Active Noise Cancellation (Активное шумоподавление) приложения Smart Control выберите соответствующую функцию режима прозрачности:

Automatic pause («автоматическая пауза»)	Описание
активировано*	Воспроизведение аудиосигнала (например, музыки) отключается, слышны только шумы окружающей среды.
деактивирован	Воспроизведение аудиосигнала (например, музыки) продолжается, при этом он смешивается с окружающими шумами.

*Настройка по умолчанию

Настройка системы активного шумоподавления ANC

Для настройки системы активного шумоподавления ANC необходимо приложение Smart Control (> 17).

- ▷ В разделе Active Noise Cancellation («Активное шумоподавление») приложения Smart Control выберите соответствующую настройку:

Настройка ANC	Подавление низкочастотных фоновых и паразитных шумов
Система подавления шума ветра Wind Noise Reduction	
Off	Подавление шума ветра выключено
On*	автоматически настраиваемое шумоподавление, позволяющее минимизировать шум ветра или шум от движения.

*Настройка по умолчанию

Прослушивание музыки через наушники

Вы можете слушать музыку, если наушники подключены к источнику аудиосигнала по Bluetooth (> 14) или с помощью аудиокабеля (> 28).

Управление воспроизведением музыки

Следующие функции, связанные с воспроизведением музыки, доступны только после соединения наушников с устройством по Bluetooth или USB. Некоторые смартфоны или музыкальные плееры могут поддерживать не все доступные функции.

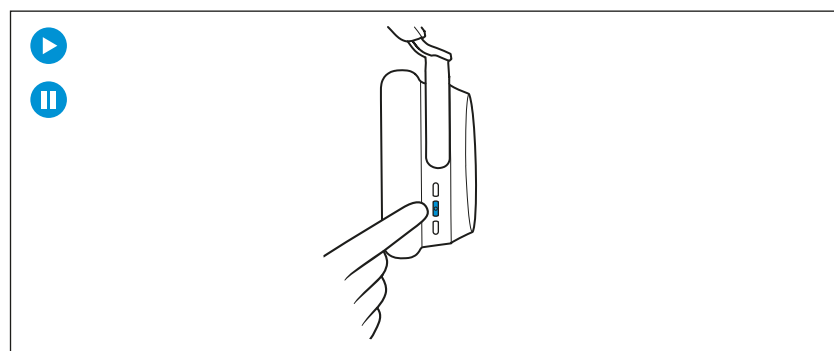

- ▷ Вы можете использовать кнопку управления музыкой и звонками — или главную кнопку:

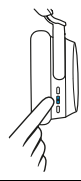
Кнопка		Функция
 1x 	1 нажатие	Воспроизведение музыки или пауза
 2x 	2 нажатия	Приостановка воспроизведения музыки и переход в тихий режим

- i** Если воспроизведение музыки не начинается:
- Проверьте, включена ли пауза воспроизведения в режиме прозрачности (> 22) и по необходимости выключите ее.
 - Запустите на Bluetooth-устройстве приложение для воспроизведения музыки.

[Переход к следующему/предыдущему треку](#)

- ▷ Нажмите кнопку управления музыкой и звонками несколько раз

Кнопка		Функция
 2x 	2 нажатия	Воспроизведение следующего трека из списка
 3x 	3 нажатия	Воспроизведение предыдущего трека из списка

Использование наушников для телефонных звонков

Следующие функции, связанные с вызовами, доступны только после подключения наушников к смартфону или компьютеру (PC/Mac) по Bluetooth (> 14). Некоторые смартфоны или приложения для обмена данными могут поддерживать не все доступные функции. Во время телефонных разговоров всегда активируется система активного шумоподавления ANC, чтобы обеспечить максимально возможную разборчивость речи. Режим прозрачности использовать нельзя.

- i** Если наушники будут выключены во время активного вызова или разрядился аккумулятор, вызов переводится в режим ожидания, и вы сможете пользоваться своим смартфоном в качестве выводного устройства.

Звонок

- ▷ Наберите в смартфоне нужный номер.
Если смартфон не перенаправляет вызов на наушники автоматически, выберите в нем «ACCENTUM» в качестве устройства вывода (при необходимости см. инструкцию по эксплуатации смартфона).

Прием/отклонение/завершение телефонного вызова

Если ваши наушники соединены со смартфоном и поступает входящий вызов, вы услышите в наушниках сигнал звонка.
Если входящий звонок поступает во время прослушивания музыки, ее воспроизведение приостанавливается до завершения вами звонка.

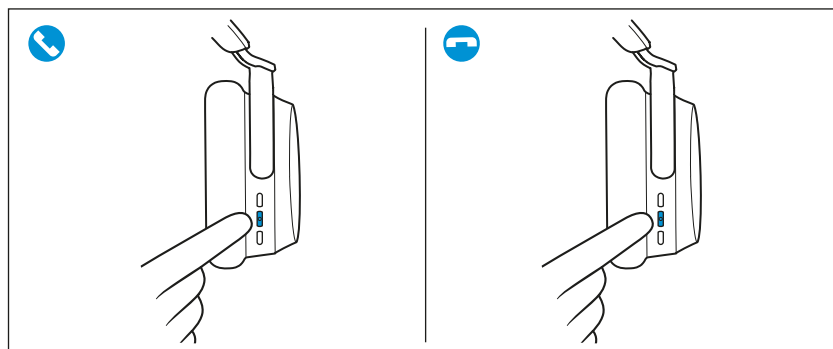

- ▷ Используйте кнопку управления музыкой и звонками:

Кнопка		Функция
 1x  1x	1 нажатие	Прием звонка Завершить активный звонок
 2sec  2sec	удерживайте нажатой в течение 2 секунд	Отклонение звонка Отклонить параллельный звонок и продолжить активный звонок
 1  2x  2x	2 нажатия	Приостановить активный звонок Принять параллельный звонок и приостановить активный звонок Переключиться между активным и удерживаемым звонком

Отключение микрофона

Для отключения микрофона во время вызова:

- ▷ Нажмите главную кнопку 1 раз.
Вы услышите голосовое уведомление «Mute on» («Включить звук»). Микрофон будет отключен.

Чтобы вновь включить микрофон:

- ▷ Нажмите главную кнопку 1 раз.
Вы услышите голосовое уведомление «Mute off» («Выключить звук»). Микрофон снова включится.

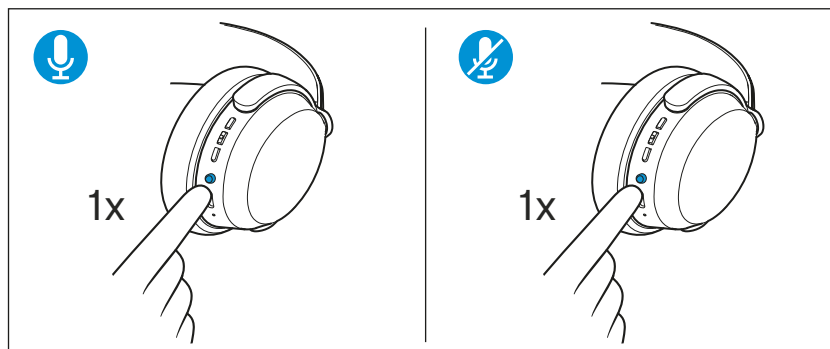

Использование функции Sidetone (посторонний звук)

Если вы используете наушники для телефонных разговоров, возможно, вам будет удобнее слышать в наушниках собственный голос. Функция Sidetone («Местный эффект») позволяет воспроизводить свой голос в наушниках во время телефонного разговора.

Вы можете активировать (настройка по умолчанию) или деактивировать эту функцию и настраивать ее уровень с помощью ползунка в приложении Smart Control.

Использование голосового помощника/голосового набора

Голосовой помощник доступен только после соединения наушников с мобильным устройством по Bluetooth или USB. Некоторые смартфоны или музыкальные плееры могут поддерживать не все доступные функции.

- ▷ Нажмите главную кнопку 1 раз.
Включится голосовой помощник, используемый в мобильном (в зависимости от используемой системы или приложения в вашем смартфоне: Siri, Google Assistant или другой. Если голосового помощника нет, активируется голосовой набор).
- ▷ Произнесите желаемый запрос.

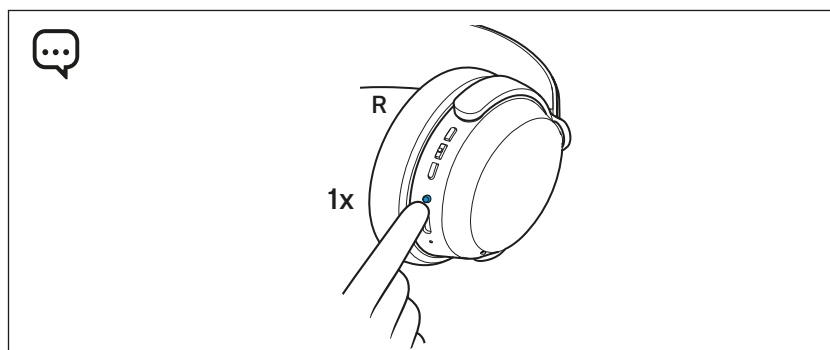

Чтобы отключить голосового помощника или голосовой набор:

- ▷ Нажмите главную кнопку 1 раз.

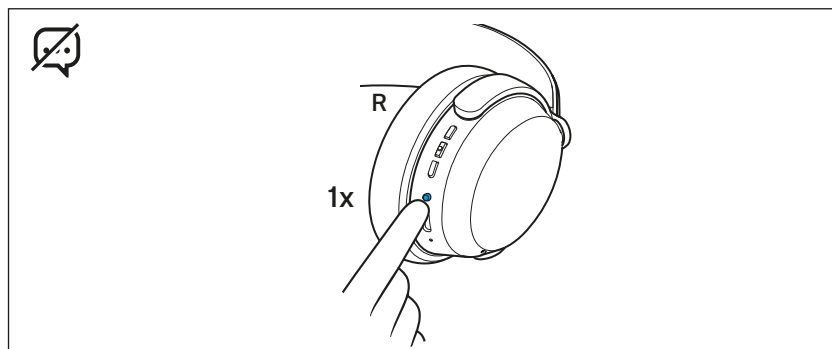

Настройка звуковых эффектов / эквалайзер

Для использования звуковых эффектов/эквалайзера необходимо приложение Smart Control (> 17).

- ▷ Выберите нужные звуковые эффекты в приложении Smart Control с помощью эквалайзера. Вы можете использовать заданные пресеты, режимы звучания (например, Bass Boost (усиление басов)) или задать собственные настройки. Информация о выбранных звуковых эффектах будет сохранена в памяти наушников. Эти настройки звучания будут применяться даже без приложения Smart Control, например, при использовании другого Bluetooth-устройства.

i Функция Sound Check в приложении Smart Control позволяет создавать пользовательские пресеты эквалайзера. Sound Check шаг за шагом ведет вас к оптимальному результату.

Настройка голосовых уведомлений/ уведомительных сигналов

Для настройки голосовых уведомлений и звуковых сигналов вам понадобится приложение Smart Control (> 17).

В настройках приложения вы можете включить (по умолчанию) или полностью выключить голосовые уведомления и уведомительные сигналы.

Выключение Bluetooth / активация автономного режима

Выключите беспроводное соединение по Bluetooth, когда использование беспроводной связи запрещено — например в самолете, во время взлета и посадки;

Систему активного шумоподавления ANC можно использовать без ограничений, пока заряжен аккумулятор (> 23).

Чтобы выключить беспроводное подключение по Bluetooth и включить автономный режим:

- ▷ Нажмите главную кнопку 5 раз.
Вы услышите голосовое уведомление «No connection» («Нет соединения»). Передача данных по Bluetooth выключена.

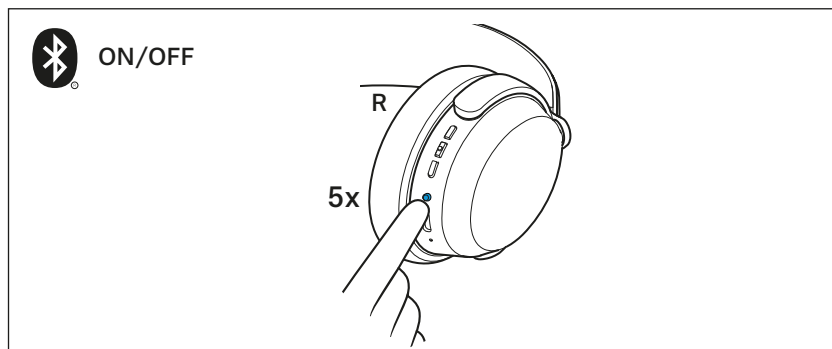

Чтобы обратно выключить беспроводное подключение по Bluetooth:

- ▷ Нажмите главную кнопку 5 раз. Вы услышите голосовое уведомление «Connected» («Выполнено соединение»). Передача данных по Bluetooth включится.

Подключение наушников с помощью USB-кабеля

Подключив наушники к Mac / ПК / мобильному устройству через USB-кабель из комплекта поставки, вы можете воспроизводить аудиофайлы с Mac / ПК / мобильного устройства непосредственно через наушники.

- i** При подключении наушников с помощью USB-кабеля к Mac / ПК / мобильному устройству автоматически начинается зарядка аккумулятора наушников.

[Настройка наушников в качестве стандартного устройства воспроизведения и голосового ввода для Mac / ПК / мобильного устройства](#)

- ▷ Убедитесь, что возможные соединения по Bluetooth прерваны.
- ▷ Подключите наушники к компьютеру Mac/PC или мобильному устройству с помощью кабеля USB. Наушники заряжаются по USB.
- ▷ Выберите в системных настройках или панели управления компьютера Mac/ПК или мобильного устройства «ACCENTUM» в качестве стандартного устройства воспроизведения и/или голосового ввода.
- ▷ Запустите воспроизведение музыки на Mac / ПК / мобильном устройстве. Музыка будет воспроизводиться через наушники, а микрофон будет использоваться для записи.

Хранение и транспортировка наушников

ОСТОРОЖНО!

Острые предметы могут безвозвратно повредить изделие!

Прокалывание амбушюров наушников острыми предметами может привести к разрушению амбушюров и нарушению работы наушников.

▷ Не носите изделие в одном кармане с острыми предметами.

Бережно обращайтесь с наушниками, когда вы ими не пользуетесь или их не переносите. Храните наушники в чистом, непыльном месте, вдали от острых предметов.

Уход за наушниками и их обслуживание

ОСТОРОЖНО!

Жидкости могут повредить электронные компоненты изделия! Попадание жидкости в корпус изделия может стать причиной короткого замыкания и разрушения электронных компонентов.

- ▷ Берегите изделие от любых жидкостей.
- ▷ Категорически запрещается использовать растворители или чистящие средства.

- ▷ Очищайте компоненты изделия только сухой мягкой тряпкой.

Для очистки гнезда для зарядания:

- ▷ Сильно подуйте на гнездо для зарядки.
- ▷ Осторожно удалите прилипшую грязь из зарядного гнезда сухой мягкой щеткой или сухой межзубной щеткой. При этом оказывайте только легкое давление.

Замена амбушюров

По гигиеническим причинам рекомендуется регулярно заменять вкладыши. Сменные вкладыши вы найдете на сайте www.sennheiser-hearing.com/acccentum-wireless (для покупки в интернете. В качестве альтернативы обращайтесь к представителю компании Sonova Consumer Hearing в вашей стране: www.sennheiser-hearing.com/service-support.)

- ▷ Снимите амбушюр с чашки.
- ▷ Определите, какой амбушюр предназначен для правой чашки, а какой для левой.
- ▷ Наденьте новый амбушюр на чашку.
- ▷ Наденьте амбушюр на чашку так, чтобы он зафиксировался в вырезе чашки.

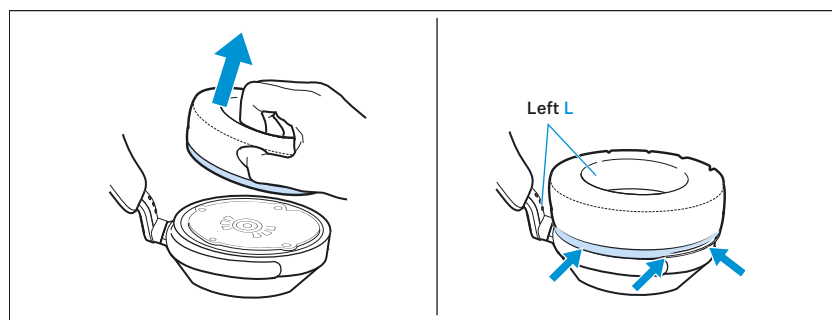

Информация о встроенном аккумуляторе

Компания Sonova Consumer Hearing гарантирует, что при покупке изделия аккумуляторы будут работать оптимальным образом. Если после покупки или в течение гарантийного срока у вас возникнет подозрение, что один из аккумуляторов неисправен, или появятся признаки ошибки в зарядании/сбоя аккумулятора (> 9), прекратите пользоваться изделием, отсоедините его от электросети и обратитесь в представительство Sonova Consumer Hearing. Представитель компании Sonova Consumer Hearing организует ремонт или замену изделия.

Не отправляйте изделие с неисправным аккумулятором продавцу или в компанию Sonova Consumer Hearing без предварительной договоренности. Контактные данные представительства в вашей стране см. на сайте:

www.sennheiser-hearing.com/service-support.

По окончании срока службы данное изделие со встроенным аккумулятором необходимо сдать на отдельную утилизацию. Дополнительную информацию можно найти здесь: > 36.

Обновление микропрограммы

Обновления микропрограммы предоставляются бесплатно. Их можно загрузить через интернет с помощью приложения Sennheiser Smart Control. Sonova Consumer Hearing рекомендует всегда устанавливать последнюю версию микропрограммы, чтобы обеспечить оптимальную работу изделия.

- ▷ Подключите наушники к смартфону и запустите приложение Smart Control (> 17).
- ▷ Приложение проинформирует вас о доступных обновлениях микропрограммы и поможет вам их установить.

Часто задаваемые вопросы / устранение неисправностей

В случае неисправности выполняйте следующие действия, пока неисправность не будет устранена и вы не сможете снова пользоваться наушниками:

1. Удерживайте главную кнопку нажатой 15 секунды (перезагрузка). (> 32).
2. Подключите наушники к приложению Smart Control, чтобы установить последнюю версию микропрограммы (> 31).
3. Восстановите заводские настройки наушников (> 33).
4. Загляните в список часто задаваемых вопросов, чтобы выяснить, есть ли готовое решение проблемы (> 32).
5. Обратитесь к представителю Sonova Consumer Hearing, чтобы устранить неисправность (>32).



Актуальный список часто задаваемых вопросов (FAQ)

Зайдите на страницу изделия ACCENTUM www.sennheiser-hearing.com/download.

По этой ссылке вы найдете актуальный список часто задаваемых вопросов (FAQ) и предложения по решению возможных проблем.

Не нашли ответ на свой вопрос / не удалось устранить неисправность?

Обратитесь в представительство компании Sonova Consumer Hearing, если возникла неисправность, не указанная в инструкции по устранению неисправностей, или если советы из данной инструкции не помогают устранить проблему.

Контактные данные представительства в вашей стране см. на сайте:

www.sennheiser-hearing.com/service-support.

При выходе из радиуса действия Bluetooth-модуля

Совершение телефонных вызовов и потоковое воспроизведение по беспроводной связи возможно только в пределах радиуса действия Bluetooth-модуля смартфона. Радиус действия зависит от условий окружающей среды, например, толщины и материалов стен. При прямой видимости дальность связи большинства смартфонов и Bluetooth-устройств составляет до 10 м.

Если вы с наушниками покинете радиус действия Bluetooth-модуля смартфона, то качество звучания будет ухудшаться до тех пор, пока вы не услышите голосовое уведомление «Lost connection» («Потеряно соединение»), после чего соединение полностью разорвется. Если сразу вернуться в радиус действия Bluetooth-модуля смартфона, соединение автоматически восстановится.

Сброс настроек наушников

Если наушник работает неисправно, выполните сброс настроек. Индивидуальные настройки, например, настройки сопряжения, при этом не удаляются.

- ▷ Удерживайте главную кнопку нажатой 20 секунд. Вы услышите короткий подтверждающий сигнал.

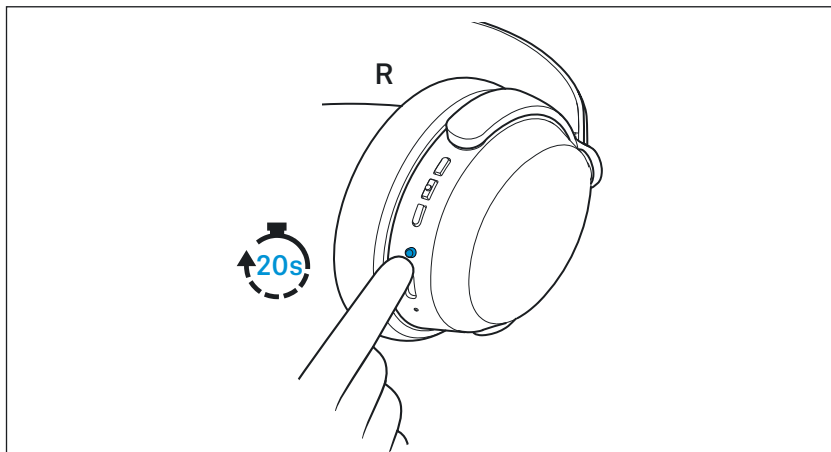

Удаление списка Bluetooth-устройств, с которыми выполнено сопряжение, из памяти наушников

Удалить список сопряжений по Bluetooth вы можете в приложении Smart Control. Следуйте указаниям в приложении.

Восстановление заводских настроек наушников

Чтобы восстановить заводские настройки наушников, необходимо приложение Smart Control (> 17).

- ▷ Включите наушники (> 17) и соедините их с Bluetooth-устройством, на котором есть приложение Smart Control App.
- ▷ В настройках приложения выберите функцию «Заводские настройки».
- ▷ Следуйте указаниям в приложении.

Технические характеристики

Модель: АСАЕВТ

Стиль ношения	Bluetooth®-наушники, закрытого типа
Тип амбушюров	охватывающие
Принцип преобразования	динамический
Акустический преобразователь	37 мм
Диапазон частот	от 10 до 22 000 Гц (?10 дБ)
Уровень звукового давления (SPL)	106 дБ (1 кГц/0 дБ полной шкалы)
Фактор нелинейности (1 кГц, 100 дБ SPL)	<0,3% (1 кГц, 100 дБ SPL)
Принцип действия микрофона	MEMS
Диапазон частот микрофона	от 50 до 8000 Гц (-3 дБ)
Характеристика направленности микрофона (речь)	2-шариковые микрофоны (лучеобразующие)
Электропитание	Встроенный литий-ионный аккумулятор: 3,7 В ?, 800 мА·ч, 2,96 Вт·ч Зарядка через USB: 5 В ?, 750 мА макс.
Время зарядки аккумулятора	прим. 3 ч
Время работы	до 50 ч (воспроизведение музыки по Bluetooth, с активированной системой ANC)
Диапазон температур	Работа: от 0 до +40 °С Зарядка: от +10 до +40° С Хранение: от -20 °С до +60 °С
Относительная влажность воздуха (без конденсации)	Работа: 10–80% Хранение: 10–90%
Вес (наушники)	прим. 222 г
Напряженность магнитных полей	3,00 мТ

Bluetooth

Версия	совместимость со стандартом 5.2, класс 1
Частота передачи	от 2402 до 2480 МГц
Модуляция	GFSK, π/4 DQPSK, 8DPSK
Профили	A2DP, AVRCP, HFP, HSP, GATT
Выходная мощность	10 мВт (макс.)

Кодек	aptX™ HD, AAC, SBC
Название устройства	ACCENTUM (настраивается)
Количество активных соединений	2

Заявления изготовителя

Гарантия

Компания Sonova Consumer Hearing GmbH предоставляет на это устройство гарантию сроком 24 месяца.

Действующие условия предоставления гарантии можно узнать на сайте www.sennheiser-hearing.com/warranty или у партнеров Sonova Consumer Hearing.

Изделие соответствует требованиям следующих нормативных актов:

- Общая директива по безопасности продукции (2001/95/EC)
- Изделие соответствует действующим в стране ограничениям относительно уровня громкости

Заявление о соответствии стандартам ЕС



- Директива RoHS (2011/65/EC)

Настоящим Sonova Consumer Hearing заявляет, что радиосистемы типа ACAEBT соответствуют Директиве по радиоборудованию (2014/53/EU).

Полный текст заявления о соответствии стандартам ЕС можно найти в интернете по адресу: www.sennheiser-hearing.com/download.

Заявление о соответствии стандартам Великобритании



- Директива RoHS (2012)
- Правила для радиоборудования (2017)

Указания относительно утилизации



- ЕС: Директива об аккумуляторах (2006/66/EC и 2013/56/EU)
- ЕС: Директива WEEE (2012/19/EU)
- Великобритания: Правила использования аккумуляторов (2015)
- Великобритания: Регламент WEEE (2013)

Значок в виде зачеркнутого мусорного контейнера на изделии, батарее/аккумуляторе (если применимо) и/или на упаковке указывает на то, что соответствующие изделия нельзя выбрасывать с бытовыми отходами, а следует утилизировать отдельно по истечении срока их службы. При утилизации упаковки соблюдайте предписания своей страны относительно сортировки отходов. Ненадлежащая утилизация упаковочных материалов может нанести вред вашему здоровью и окружающей среде.

Целью раздельного сбора пришедших в негодность электроприборов и электронных устройств, батареек/аккумуляторов (при наличии) и упаковки является поощрение повторного использования материалов и/или их переработки, а также предотвращение отрицательных эффектов, например выделения опасных веществ, которые могут содержаться в изделии. Сдавайте электроприборы, электронные устройства, батарейки и аккумуляторы, отслужившие свой срок, на переработку для повторного использования материалов, из которых они изготовлены, и предотвращения загрязнения окружающей среды.

Если батарейки/аккумуляторы можно извлечь из устройства, не разрушая его, вы обязаны сдать их на утилизацию отдельно (указания по безопасному извлечению батареек/аккумуляторов см. инструкции по эксплуатации изделия). Соблюдайте особую осторожность с батарейками/аккумуляторами, содержащими литий, поскольку с ними связаны особые риски, например опасность возгорания и/или опасность проглатывания для миниатюрных элементов питания. Предотвращайте попадание батареек в отходы, насколько это возможно: используйте батарейки с увеличенным ресурсом или аккумуляторы.

Дополнительные сведения об утилизации этих изделий можно получить в муниципальных органах, местных пунктах приема вторсырья и у партнеров Sonova Consumer Hearing в вашем регионе. Электроприборы или электронные устройства можно также возвращать дистрибьюторам, которые берут на себя обязательства по обратной приемке. Соблюдая эти указания, вы делаете важный вклад в сохранение окружающей среды и защиту здоровья окружающих вас людей.

Торговые марки

Apple, the Apple logo and Siri are trademarks of Apple Inc., registered in the U.S. and other countries. App Store is a service mark of Apple Inc.

Android and Google play are registered trademarks of Google Inc.

The Bluetooth® word mark and logos are registered trademarks owned by Bluetooth SIG, Inc. and any use of such marks by Sonova Consumer Hearing GmbH is under license.

Qualcomm aptX™ is a product of Qualcomm Technologies International, Ltd. Qualcomm is a trademark of Qualcomm Incorporated, registered in the United States and other countries, used with permission.

aptX™ is a trademark of Qualcomm Technologies International, Ltd., registered in the United States and other countries, used with permission.

Другие наименования продуктов и компаний, приведенные в пользовательской документации, могут представлять собой торговые марки и зарегистрированные торговые марки, принадлежащие их владельцам.