

SHARP®

МОДЕЛЬ

LC-80LE645E

LC-80LE645RU

LC-80LE646E

LC-80LE646S

ИНСТРУКЦИЯ ПО ЭКСПЛУАТАЦИИ

ЦВЕТНОЙ ТЕЛЕВИЗОР С ЖИДКОКРИСТАЛЛИЧЕСКИМ ДИСПЛЕЕМ



AQUOS

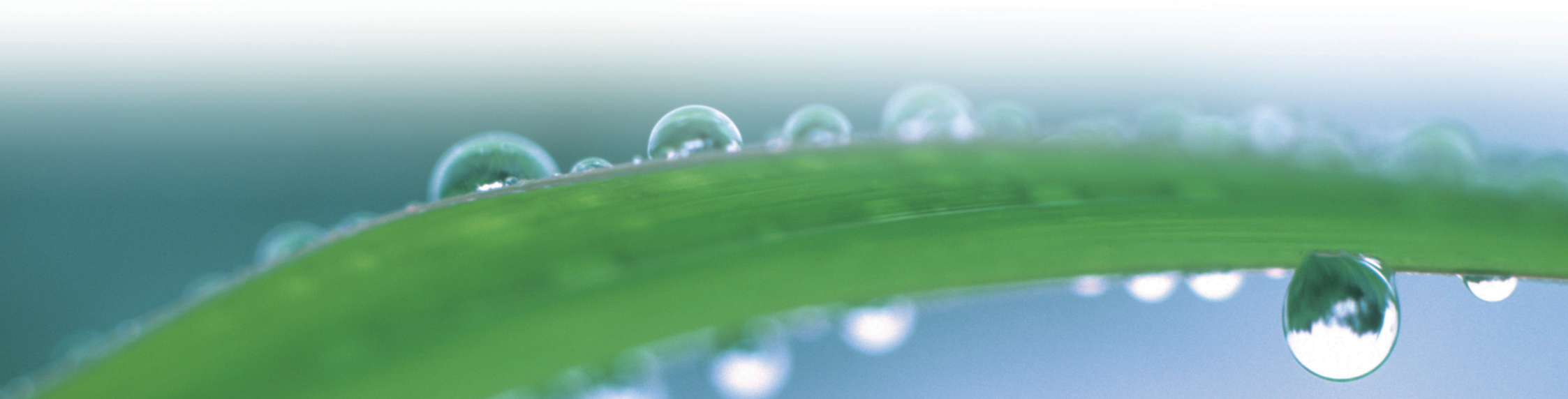



CE 0700 !



Декларация CE:

Настоящим компания SHARP Electronics (Europe) GmbH заявляет, что USB-адаптер беспроводной сети (WN8522D 7-JU) соответствует основным требованиям и прочим условиям Директивы 1999/5/ЕС. С декларацией соответствия можно ознакомиться по адресу: http://www.sharp.de/doc/WN8522D_7.pdf.

ПРИМЕЧАНИЕ

USB-адаптер беспроводной сети рассчитан **только на использование в помещении.**

SPECIAL NOTE FOR USERS IN THE U.K.

The mains lead of this product is fitted with a non-rewireable (moulded) plug incorporating a 13A fuse. Should the fuse need to be replaced, a BSI or ASTA approved BS 1362 fuse marked  or  and of the same rating as above, which is also indicated on the pin face of the plug, must be used.

Always refit the fuse cover after replacing the fuse. Never use the plug without the fuse cover fitted.

In the unlikely event of the socket outlet in your home not being compatible with the plug supplied, cut off the mains plug and fit an appropriate type.

DANGER:

The fuse from the cut-off plug should be removed and the cut-off plug destroyed immediately and disposed of in a safe manner.

Under no circumstances should the cut-off plug be inserted elsewhere into a 13A socket outlet, as a serious electric shock may occur.

To fit an appropriate plug to the mains lead, follow the instructions below:

IMPORTANT:

The wires in the mains lead are coloured in accordance with the following code:

Blue: Neutral

Brown: Live

As the colours of the wires in the mains lead of this product may not correspond with the coloured markings identifying the terminals in your plug, proceed as follows:

The wire which is coloured blue must be connected to the plug terminal which is marked N or coloured black.

The wire which is coloured brown must be connected to the plug terminal which is marked L or coloured red.

Ensure that neither the brown nor the blue wire is connected to the earth terminal in your three-pin plug.

Before replacing the plug cover make sure that:

If the new fitted plug contains a fuse, its value is the same as that removed from the cut-off plug.

The cord grip is clamped over the sheath of the mains lead, and not simply over the lead wires.

IF YOU HAVE ANY DOUBT, CONSULT A QUALIFIED ELECTRICIAN.

Уважаемый покупатель продукции SHARP

Благодарим Вас за приобретение цветного телевизора с жидкокристаллическим дисплеем SHARP. Для обеспечения безопасности и многих лет бесперебойной эксплуатации Вашего изделия, пожалуйста, перед началом его использования внимательно прочтите пункт **Важные меры предосторожности по безопасности**.

Содержание

Введение	1	Основная регулировка	31	Приложение	61
Уважаемый покупатель продукции SHARP.....	1	Настройки изображения.....	31	Поиск и устранение неисправностей	61
Содержание	1	Установки звука.....	33	Обновление вашего телевизора через	
Важные меры предосторожности по безопасности...	2	Установки экономии энергии	34	DVB-T/T2*1/C/S*2/S2*2	62
Прилагаемые принадлежности	4	Настройки просмотра	35	Получение информации об обновлении.....	62
Подготовка	5	Установка времени запуска телевизора	38	Информация о лицензиях на программное	
Прикрепление подставки	5	Индивидуальная настройка — PIN-код	38	обеспечение для данного изделия.....	63
Использование пульта дистанционного		Индивидуальная настройка — Часы.....	38	Обновление Вашего телевизора через	
управления.....	6	Индивидуальная настройка — Язык.....	39	USB/сеть.....	63
Наименования и функциональное		Полезные функции просмотра	40	Торговые марки.....	64
назначение деталей	7	Функции дополнительных настроек	40	Лицензии на программное обеспечение	
Телевизор (вид спереди/сбоку)	7	Дополнительные функции.....	43	для Net TV	65
Телевизор (вид сзади).....	7	Другие полезные функции	44	Ограничение ответственности в отношении	
Пульт дистанционного управления	8	Time shift +	44	служб, использующих Интернет.....	65
Руководство по быстрой настройке	9	Использование режима Time shift +	45	Технические характеристики	66
Порядок действий.....	9	Данные на USB-накопителе/Домашняя сеть ...	48	(USB-адаптер беспроводной сети).....	67
Установка CA-карты в модуль CI.....	11	Совместимость устройства USB	51	Экологические характеристики.....	68
Использование экрана HOME	12	Совместимость с сервером домашней сети ...	51	Монтаж телевизора на стене	68
Первоначальная автоматическая инсталляция ...	14	Выбор формата изображения для режима		Спецификации комплектов для настенного	
Первоначальная автоматическая инсталляция...	14	видео	51	крепления.....	68
Просмотр телевизора	18	Подключение ПК	52	Размерные чертежи.....	70
Ежедневная работа	18	Подключение ПК.....	52	Энергетическая маркировка телевизоров в ЕС ...	71
EPG.....	20	Вывод изображения с ПК на экран			
Телетекст	22	телевизора	52		
Подключение внешних устройств	23	Управление телевизором при помощи ПК....	55		
Введение перед выполнением подключений ...	23	Настройка сети	57		
Подключения видео	24	Подключение к сети.....	57		
Подключения аудио	26	Net TV	59		
AQUOS LINK	27	Что такое Net TV?	59		
Управление устройствами HDMI при		Работа с Net TV.....	59		
помощи AQUOS LINK	27				
Подключение AQUOS LINK.....	28				
Установка AQUOS LINK.....	29				
Управление устройством AQUOS LINK.....	29				

*1 Только для серии 646

*2 Только для серии 645

ПРИМЕЧАНИЕ

- Иллюстрации и OSD в данной инструкции по эксплуатации используются с целью пояснения, и они могут немного отличаться от реальных действий.

Важные меры предосторожности по безопасности

- Очистка—Перед очисткой изделия отсоедините шнур питания переменного тока от сетевой розетки. Для чистки изделия используйте влажную ткань. Не используйте жидкие или аэрозольные очистители.
- Используйте мягкую влажную ткань для осторожной протирки загрязненной панели. Чтобы не повредить панель, не используйте для протирки специальные салфетки с химическим раствором. Химические вещества могут повредить или привести к появлению трещин на корпусе телевизора.
- Вода и влага—Не используйте изделие вблизи воды, например, рядом с ванной, умывальником, кухонной мойкой, емкостью для стирки, плавательным бассейном и в сыром подвале.
- Не размещайте на данном изделии вазы или другие емкости с водой. Вода может пролиться на изделие, что приведет к возгоранию или поражению электрическим током.
- Подставка—Не размещайте изделие на неустойчивой тележке, подставке, треноге или столе. Это может вызвать падение изделия, что приведет к серьезным травмам, а также к его повреждению. Используйте только тележку, подставку, треногу, кронштейн или стол, рекомендуемые производителем или продаваемые вместе с изделием. При установке изделия на стене обязательно следуйте инструкциям производителя. Используйте только монтажные детали, рекомендуемые производителем.
- При перемещении изделия, размещенного на тележке, его следует передвигать с максимальной осторожностью. Внезапные остановки, чрезмерные усилия и неровная поверхность пола могут вызвать падение изделия с тележки.
- Вентиляция—Вентиляционные и другие отверстия в корпусе предназначены для вентиляции. Не закрывайте и не загромождайте данные щели и отверстия, так как недостаточная вентиляция может привести к перегреву и/или сокращению срока эксплуатации изделия. Не размещайте изделие на кровати, диване, ковре и на подобных поверхностях, так как они могут закрыть вентиляционные отверстия. Данное изделие не предназначено для встроенной установки; не размещайте его в закрытом пространстве, таком как книжный шкаф или полка, не обеспечив соответствующую вентиляцию, указанную в инструкциях производителя.
- Панель жидкокристаллического дисплея, используемая в данном изделии, сделана из стекла. Следовательно, она может разбиться при падении или сильной встряске изделия. В случае повреждения панели жидкокристаллического дисплея будьте осторожны, чтобы не пораниться осколками стекла.
- Источники тепла—Храните изделие вдали от источников тепла, таких как радиаторы, нагреватели, печи и другие изделия, выделяющие тепло (включая усилители).
- Для предотвращения возгорания никогда не размещайте сверху или снизу телевизора какие-либо свечи или открытый огонь.
- Для предотвращения возгорания или поражения электрическим током не размещайте шнур питания переменного тока под телевизором или другими тяжелыми предметами.

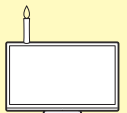

- Наушники—Не устанавливайте высокий уровень громкости. Специалисты в области слуха не рекомендуют использовать длительное прослушивание с высоким уровнем громкости.
- Не отображайте неподвижное изображение в течение длительного периода времени, так как это может вызвать появление остаточного изображения.
- Питание потребляется всегда, когда штепсель вставлен в розетку.
- Обслуживание—Не пытайтесь обслуживать изделие самостоятельно. После снятия крышек Вы можете оказаться под воздействием высокого напряжения и прочих опасностей. Обратитесь к квалифицированному персоналу для выполнения обслуживания.

Панель жидкокристаллического дисплея является высокотехнологичным изделием, которое обеспечивает высокую детализацию изображения. Из-за большого количества пикселей иногда на экране могут появляться некоторые неактивные пиксели в виде синей, зеленой или красной неподвижной точки. Это соответствует техническим характеристикам изделия и не является дефектом.

Меры предосторожности при транспортировке телевизора

При транспортировке телевизора ни в коем случае не допускайте давления на его экран. Обязательно переносите телевизор вдвоем, удерживая двумя руками—одна рука на каждой стороне телевизора.

Уход за корпусом

- Протирать поверхность корпуса следует аккуратными движениями с помощью мягкой ткани (хлопок, фланель и т.п.)
- Использование влажных или сухих протирочных салфеток с химическими веществами может привести к деформации элементов корпуса или возникновению трещин.
- При протирке корпуса с помощью жёсткой ткани или с приложением чрезмерного усилия возможно образование царапин на поверхности корпуса.
- При сильном загрязнении корпуса протрите его мягкой тканью (хлопок, фланель и т.п.), смоченной в водном растворе нейтрального моющего средства и хорошо выжатой, а затем протрите мягкой сухой тканью.
- Не используйте для его протирки бензол, разбавитель и иные растворяющие вещества, поскольку это может привести к деформации корпуса и отслоению краски.
- Не используйте инсектициды и иные летучие жидкости. Кроме того, не допускайте продолжительного контакта корпуса с резиновыми или виниловыми изделиями. Воздействие пластификаторов может привести к деформации корпуса и отслоению краски.

Уход за передней панелью

- Аккуратно протрите поверхность передней панели мягкой тканью (хлопок, фланель и т.п.) Не следует использовать грязную ткань, жидкие чистящие средства или протирочные салфетки (влажные или сухие), содержащие химические вещества). Это может привести к повреждению поверхности передней панели.
- При протирке с помощью жёсткой ткани или с приложением чрезмерного усилия возможно образование царапин на поверхности передней панели.
- Если передняя панель действительно загрязнилась, осторожно протрите её мягкой влажной тканью (Не прилагайте чрезмерных усилий, которые могут привести к образованию царапин).
- Если передняя панель запылилась, удалите пыль с помощью антистатической кисточки, которые имеются в продаже.

ОСТОРОЖНО

Во избежание возгорания никогда не допускайте нахождения свечей или открытого пламени вблизи данного изделия.



Прилагаемые принадлежности

Пульт дистанционного управления (x 1)



Стр. 6 и 8

Батарея LR03
(щелочная, размера «AAA») (x 2)

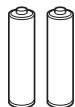

Стр. 6

Шнур питания переменного тока (x 1)

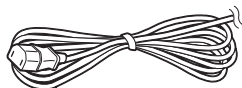

Стр. 9

Подставка (x 1)

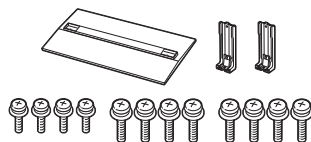

Стр. 5

USB-адаптер беспроводной сети
(WN8522D 7-JU) (x 1)

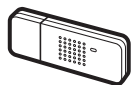

Стр. 58

Руководство по
начальной установке
(отдельно распечатанный
документ)

Носитель USB
(инструкция по
эксплуатации)

Важные требования
безопасности
(отдельно распечатанный
документ)

Подготовка

Прикрепление подставки

- Перед подсоединением (или отсоединением) подставки выньте шнур питания переменного тока.
- Перед выполнением работы расстелите амортизирующий материал на поверхности, куда положите телевизор. Это предотвратит его повреждение.

ПРЕДОСТЕРЕЖЕНИЕ

- Прикрепите подставку в правильном положении.
- Обязательно следуйте приведенным ниже инструкциям. Неправильная установка подставки может привести к падению телевизора.
- Прикрепив к телевизору подставку, не беритесь за неё, чтобы поднять, установить или переместить телевизор.
- Отсоединять подставку следует лишь в том случае, если вы собираетесь установить телевизор на стене с помощью специального кронштейна.

- 1** Убедитесь в наличии вместе с подставкой двенадцати входящих в комплект винтов (восьми длинных и четырех коротких).

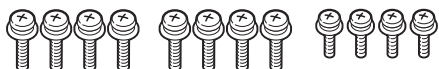

- 2**
- 1 Установите подпорку для подставки на пенопласт.
 - 2 Прикрепите основание подставки к подпорке.
 - 3 Вставьте и затяните восемь винтов в восемь отверстий с нижней стороны основания подставки.
 - Затягивайте винты, надежно удерживая подставку одной рукой.

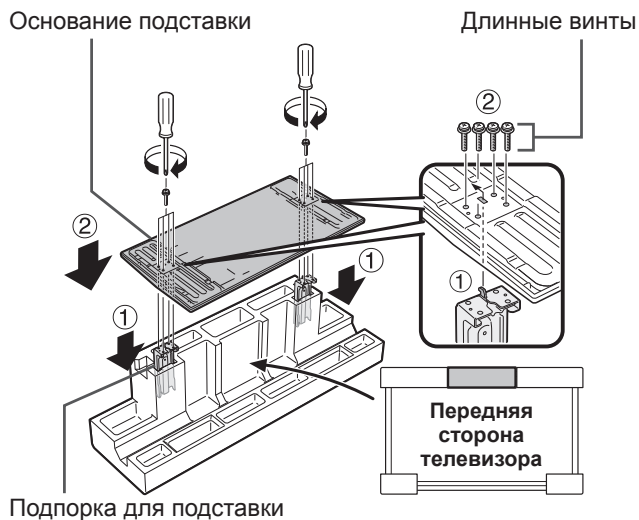

- 3** Вставьте подставку в отверстия с нижней стороны телевизора (удерживайте подставку таким образом, чтобы она не упала с края поверхности основы).
- Убедитесь, что подставка надежно вставлена в телевизор. Неправильная установка может привести к наклону телевизора.
 - Вместо использования мягкой подушки в качестве рабочего стола можно собрать и использовать картонную коробку, в которую упакован телевизор (см. инструкции по сбору рабочего стола на коробке).

Мягкий амортизирующий материал

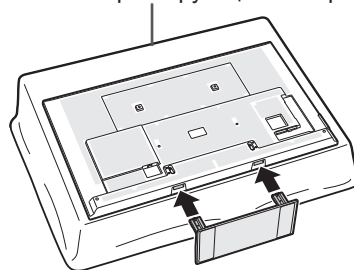

- 4** Вставьте и затяните четыре винта в четыре отверстия на задней стороне телевизора.

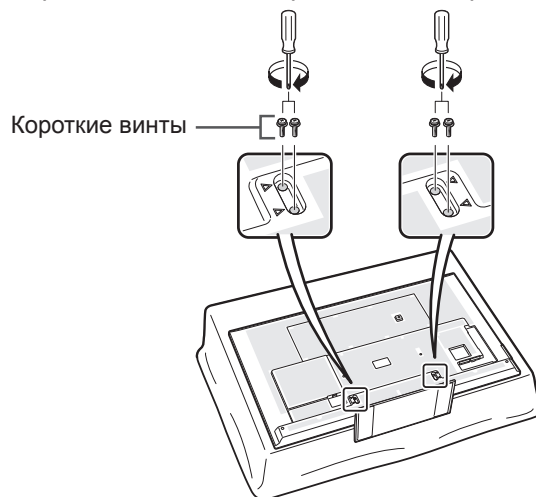

ПРИМЕЧАНИЕ

- Для отсоединения подставки выполните приведенные выше действия в обратном порядке.
- Отвертка не входит в комплект поставки данного изделия.
- В процессе установки соблюдайте осторожность, не допустив, чтобы ваши пальцы придавило телевизором к полу.

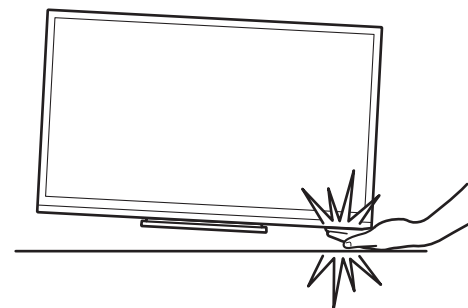

Использование пульта дистанционного управления

Вставка батарей

Перед использованием телевизора в первый раз вставьте две прилагаемые батареи LR03 (щелочные, размера «AAA»). Когда батареи разрядятся и пульт дистанционного управления перестанет работать, замените батареи новыми батареями LR03 (щелочными, размера «AAA»).

- 1 Откройте крышку батарейного отсека.
- 2 Вставьте две прилагаемые батареи LR03 (щелочные, размера «AAA»).
 - Разместите батареи таким образом, чтобы их контакты соответствовали значкам (+) и (-) в гнездах батарейного отсека.
- 3 Закройте крышку батарейного отсека.

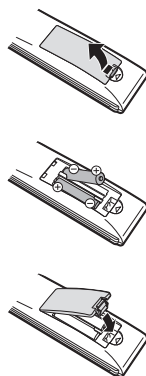

ПРЕДОСТЕРЕЖЕНИЕ

Неправильное использование батарей может привести к утечке химикатов или взрыву. Обязательно следуйте приведенным ниже инструкциям.

- Не используйте вместе батареи различных типов. Различные типы батарей имеют различные характеристики.
- Не используйте вместе старые и новые батареи. Использование вместе старых и новых батарей может сократить срок эксплуатации новых батарей или вызвать утечку химикатов в старых батареях.
- Извлеките батареи, как только они разрядятся. Химикаты, вытекающие из батарей, могут вызвать высыпания. При обнаружении какой-либо утечки химикатов, тщательно вытрите их тканью.
- Батареи, прилагаемые к данному изделию, могут иметь более короткий срок эксплуатации из-за условий хранения.
- Если Вы не будете использовать пульт дистанционного управления в течение длительного периода времени, извлеките из него батареи.
- При замене батарей используйте щелочные батареи вместо угольно-цинковых.

Примечания по утилизации батарей

Прилагаемые батареи не содержат таких вредных материалов, как кадмий, свинец или ртуть.

В правилах, касающиеся использованных батарей, оговорено, что батареи не должны больше выбрасываться вместе с бытовыми отходами. Сдавайте бесплатно любые использованные батареи в предназначенные для сбора контейнеры, установленные коммерческими организациями.

Угол действия пульта дистанционного управления

Используйте пульт дистанционного управления, направляя его в сторону датчика дистанционного управления. Предметы между пультом дистанционного управления и датчиком могут помешать правильной работе.

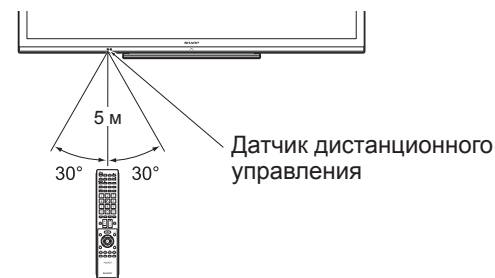

Предостережения относительно пульта дистанционного управления

- Не подвергайте пульт дистанционного управления ударам. Кроме того, не подвергайте пульт дистанционного управления воздействию жидкостей, а также не размещайте его в местах с высокой влажностью.
- Не устанавливайте и не размещайте пульт дистанционного управления под прямым солнечным светом. Нагрев может вызвать деформацию пульта.
- Пульт дистанционного управления может не работать правильно, если датчик дистанционного управления на телевизоре находится под воздействием прямого солнечного света или сильного освещения. В подобном случае измените угол освещения телевизора или пользуйтесь пультом дистанционного управления ближе к датчику дистанционного управления.

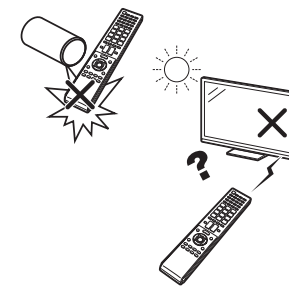

Наименования и функциональное назначение деталей

Телевизор (вид спереди/сбоку)

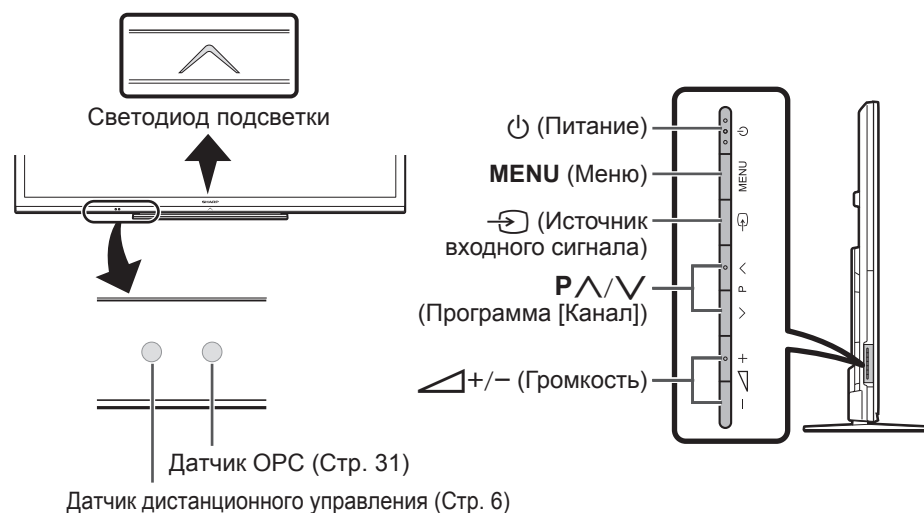

Телевизор (вид сзади)

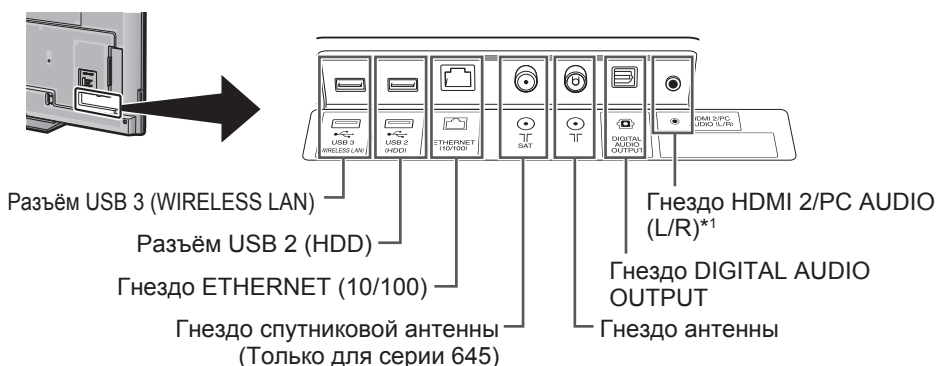

*1 С обоими гнездами HDMI 2 и PC можно использовать одно и то же входное звуковое гнездо (HDMI 2/PC AUDIO (L/R)). Тем не менее, нужную опцию необходимо выбрать в меню «Выбор аудио» (Для получения подробной информации обратитесь к стр. 41).

Телевизор (вид сзади) — продолжение

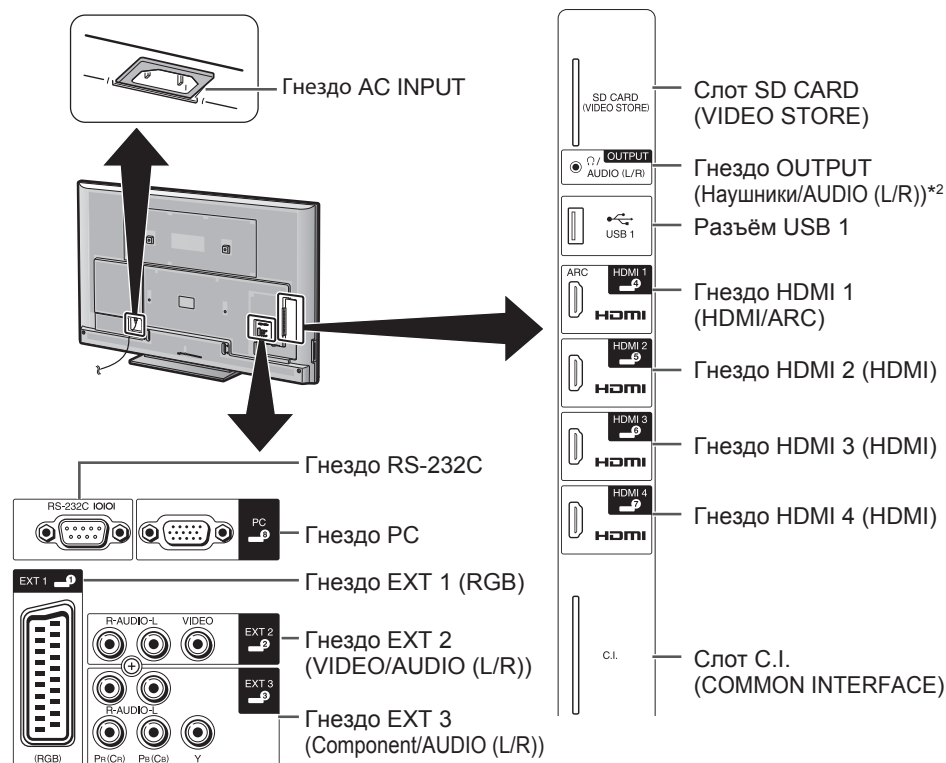

*2 Если наушники подключены к гнезду OUTPUT звук может выводиться и через динамики (Стр. 42).

ОСТОРОЖНО

- Чрезмерное звуковое давление открытых и закрытых наушников может привести к потере слуха.
- Не устанавливайте высокий уровень громкости. Специалисты в области слуха не рекомендуют использовать длительное прослушивание с высоким уровнем громкости.

Важная информация:

Спутниковые ресурсы доступны только на моделях серии 645.

Пульт дистанционного управления

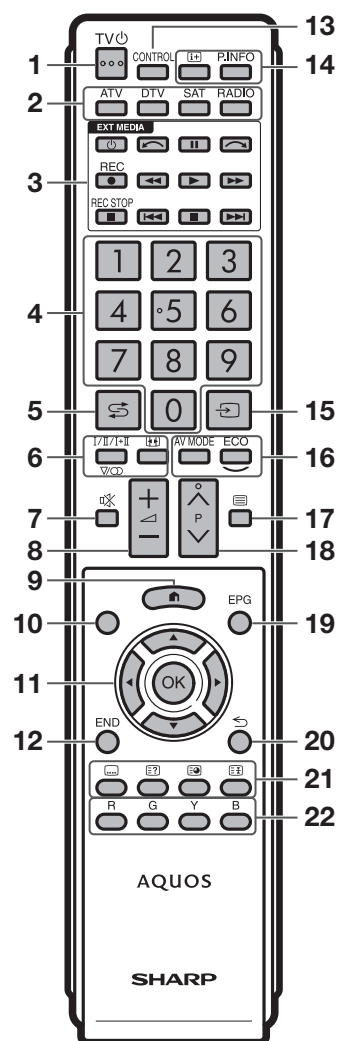

- 1 **TV** (Режим ожидания/Вкл.) (Стр. 18)
- 2 **ATV**
Переход в режим обычного аналогового телевидения.
DTV
Переход в режим цифрового телевидения.
SAT
Переход в спутниковый режим.
RADIO
DTV/SAT: Переключение между режимами Радио и Данные.
• Если по DVB передаются только данные (радиовещание отсутствует), радиовещание будет пропущено.
- 3 **Кнопки EXT MEDIA**
Кнопки EXT MEDIA используются для управления функциями AQUOS LINK, Time shift и т.д.
• AQUOS LINK (Стр. 27–30):
Вы можете управлять совместимыми устройствами в интерактивном режиме, используя один пульт дистанционного управления.
• Time shift + (Стр. 44–47):
Начало временной записи просматриваемой телепередачи.
- 4 **Цифровые кнопки 0–9**
Выбор канала. Введите нужные цифры. Установка страницы в режиме телетекста.
• Если в установке страны при начальной автоинсталляции (Стр. 14) выбраны страны Северной Европы (Швеция, Норвегия, Финляндия, Дания или Исландия), номера каналов DTV будут четырехзначными. При выборе другой страны номера каналов DTV будут трехзначными.
- 5 **↶ (Предыдущий кадр)**
Возврат к предыдущему выбранному каналу или внешнему входному сигналу.
- 6 **I/I+/I- (Режим звука) (Стр. 19)**
Выбор мультимплексного режима звука.
⊞ (Режиме фото) (Стр. 40, 51 и 52)
Выбор режима Широкий.
- 7 **🔇 (Приглушение)**
Включение/выключение звука телевизора.
- 8 **▲/▼ (Громкость)**
Повышение/понижение громкости звука телевизора.
- 9 **🏠 (HOME)**
Отображение экрана «HOME» для подключения к Интернету и использования функций домашней сети, а также выполнения настроек телевизора.
- 10 **Нет**
Эта кнопка не функционирует в данной модели.
- 11 **▲/▼/◀/▶ (Курсор)**
Выбор нужной опции.
OK
Выполнение команды.
ATV/DTV/SAT: Отображение «Список KAN» в то время, когда не отображается никакая другая экран «Меню».
- 12 **END**
ATV/DTV/SAT: Выход из экрана «Меню».
AQUOS NET+: Возврат к начальной странице.
- 13 **CONTROL (Стр. 45, 47, 50 и 59)**
Вывод на экран панели, позволяющей вызывать некоторые функции.
- 14 **ⓘ (Отображение информации) (Стр. 19)**
Вывод на экран информации о станции (номер канала, сигнал, и т.п.)
P. INFO
Вывод на экран информации о программе, передаваемой через цифровое телевидение (только DTV/SAT).
- 15 **↶ (Ввод) (Стр. 18)**
Выбор источника входного сигнала.
- 16 **AV MODE (Стр. 31)**
Выбор аудио/видео настроек.
ECO (Стандарт/Дополнительный/Выкл) (Стр. 34)
Выбор установки «Экон. Энергии».
- 17 **☰ (Телетекст) (Стр. 22)**
ATV: Отображение аналогового телетекста.
DTV/SAT: Выбор MHEG-5 или телетекста для DTV/SAT.
- 18 **P▲/▼**
ATV/DTV/SAT: Выбор телевизионного канала.
AQUOS NET+: Прокручивание страниц вверх/вниз.
- 19 **EPG (Стр. 20–22)**
DTV/SAT: Отображение экрана EPG.
- 20 **↶ (Возврат)**
ATV/DTV/SAT: Возврат к предыдущему экрану.
AQUOS NET+: Возврат к предыдущей странице (может не работать с некоторыми каналами).
- 21 **Кнопки для полезных операций**
⋮ (Субтитры) (Стр. 22 и 39)
Включение/выключение языков субтитров.
☰? (Отображение скрытого телетекста) (Стр. 22)
☰ (Субстраница) (Стр. 22)
☰ (Стоп-кадр/Приостановка) (Стр. 22)
Остановка движущегося изображения на экране.
Телетекст: Прекращение автоматического обновления страниц телетекста или возобновление режима приостановки.
- 22 **R/G/Y/B (Цветные) кнопки**
Цветные кнопки используются для выбора опций соответствующего цвета на экране (напр., EPG, MHEG-5, Телетекст).

Важная информация:
Спутниковые ресурсы доступны только на моделях серии 645.

Руководство по быстрой настройке

Порядок действий

При использовании телевизора последовательно выполняйте приведенные ниже пункты один за другим. В зависимости от установки и подключения телевизора некоторые пункты могут быть необязательными.

1. Подготовка — подключение телевизора

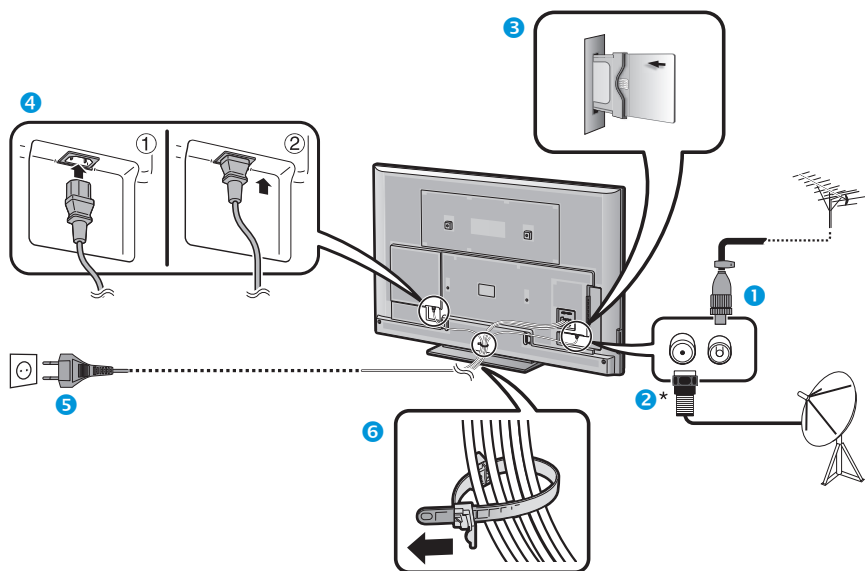

- Расположите телевизор вблизи сетевой розетки так, чтобы штепсельная вилка была в пределах досягаемости.
- Формы изделия могут быть различными в некоторых странах.

- 1 Подсоедините стандартный штекер DIN45325 (IEC 169-2) 75 Ω коаксиального кабеля.
- 2 Подсоедините кабель спутниковой антенны.
- 3 Вставьте СА-карту в слот CI для просмотра закодированных программ (Стр. 11).
- 4 Подсоедините шнур питания к телевизору.
- 5 Вставьте шнур питания в розетку.
- 6 Скрепите провода с помощью стяжки.

*Важная информация:

Спутниковые ресурсы доступны только на моделях серии 645.

2. Подготовка — настройка телевизора

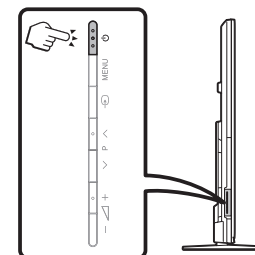

- 1 Нажмите кнопку ⏻ на телевизоре (Стр. 18).
- 2 Выполните первоначальную автоматическую установку (Стр. 14).

- Установка языка
- Установка Дом/Универмаг
- Установка страны
- Установка PIN-кода
- Установка поиска канала
 - Цифрового поиск
 - Наземный
 - Кабельный
 - Аналогового поиск
 - Спутниковый поиск

Начните поиск каналов

- 3 Поздравляем!
Теперь Вы можете смотреть телевизор.
 - В случае необходимости отрегулируйте антенну для получения максимально устойчивого приема сигнала (Стр. 17).

3. Ежедневная работа

1 Включите/выключите телевизор

(Стр. 18)

- Включать/выключать телевизор можно, как используя пульт дистанционного управления, так и кнопки на самом телевизоре.

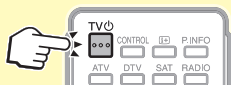

2 Переключайтесь между цифровым, спутниковым и аналоговым приемом

(Стр. 18)



3 Переключайте каналы

(Стр. 18)

- Выбор канала также можно, перейдя в «HOME» > «Список КАН».

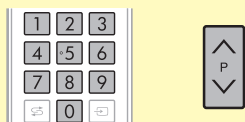

4 Выбирайте программы с помощью EPG

(Стр. 20–22)



4. Дополнительные функции

1 Используйте режим Time shift +

(Стр. 45–47)

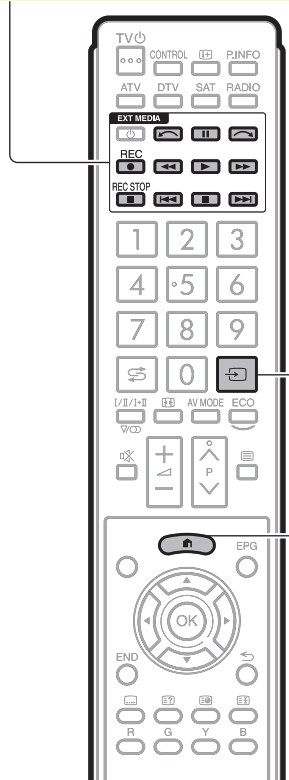

2 Настройка телевизора и подключение к Интернету

(Стр. 31–43)

- На экране «HOME» можно выполнить подключение к Интернету, использовать функции домашней сети, а также изменить настройки телевизора.



5. Используйте дополнительные функции

1 Подключайте внешние устройства

Обзор возможностей подключения (Стр. 23–28)

- Перед выполнением любых подключений обязательно выключайте телевизор и все внешние устройства.

Переключайте источники входного сигнала (Стр. 18)



2 Просматривайте фотоснимки, слушайте музыку и смотрите видео, хранящиеся на внешних USB-накопителях/в домашней сети

(Стр. 48–51)



3 Выводите на экран телевизора изображения с ПК

(Стр. 52–56)



4 Используйте сервисы сети Интернет* с помощью телевизора

(Стр. 12 и 57–60)

- * На данный момент доступны следующие сервисы:

- YouTube™ (Стр. 12)
- Net TV (Стр. 59–60)



Установка CA-карты в модуль CI

Для приема кодированных цифровых станций в слот CI телевизора должны быть установлены модуль общего интерфейса (модуль CI) и CA-карта.

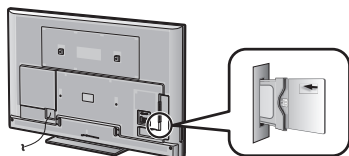

- 1 Осторожно вставьте модуль CI в слот CI стороной с контактами вперед.
- 2 Логотип на модуле CI должен быть направлен наружу с задней стороны телевизора.

Проверка информации модуля CI

Перейдите к пункту «HOME» > «Меню ТВ» > «Установки» > «Опция» > «Меню входа CI».

- Это меню доступно только для цифровых станций.
- Содержание этого меню зависит от поставщика модуля CI.

Модуль

Отображение общей информации о модуле CI.

Меню

Отображение параметров регулировки каждой карты CA-карты.

Указатель

На данном этапе необходимо ввести цифровые значения, такие как пароль.

ПРИМЕЧАНИЕ

- Когда вы первый раз вставляете CA-карту в модуль CI, совместимый с CI+, требуется несколько минут для проверки лицензионного ключа. Этот процесс может завершиться неудачно при отсутствии сигнала с антенны или если вы ни разу не запускали «Автоинсталляция».
- Модуль CI, совместимый с CI+, иногда выполняет обновление своей микропрограммы. Перед выполнением обновления телевизионное изображение может отсутствовать. Во время обновления микропрограммы можно использовать только кнопку питания.
- Защищенное от копирования содержание может не отображаться, либо отображаться вместе с сигналом защиты от копирования. При нажатии кнопки **P.INFO** во время просмотра защищённого от копирования содержания на экране появляется значок защиты от копирования*.
- * Значок защиты: 
- Если при приеме сигнала, совместимого с CI+, телевизор отображает запрос на подтверждение обновления CA-карты, следуйте подсказкам на экране.
- Убедитесь, что модуль CI правильно установлен.

Использование экрана HOME

Экран «HOME» легко вызывается и позволяет подключаться к Интернету, использовать функции домашней сети и выполнять настройку телевизора.

LCFONT

В данное изделие встроена технология LC Font, разработанная компанией SHARP Corporation, позволяющая четко отображать легко читаемые символы на жидкокристаллических экранах.

Основные операции

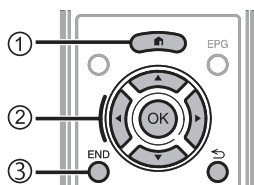

1 Отображение экрана HOME

Нажмите **HOME**, откроется экран «HOME».

2 Выберите опцию

С помощью кнопок **▲/▼/◀/▶** выберите нужный сервис или меню, а затем нажмите кнопку **OK**.

➔ Подробное описание доступных на экране «HOME» действий см. в правой колонке.





3 Выход из экрана HOME

При нажатии кнопки **END** до завершения операции произойдет выход из экрана «HOME».

Рекомендации:

Содержание меню HOME



- * Если отображается значок «», значит USB-устройство для меню «данные на USB-накопителе» не обнаружено. При отображении значка «» проверьте подключение USB-устройства.
- * Если отображается значок «» подключение телевизора к сети невозможно. При отображении значка «», проверьте подключение телевизора и настройки сети.
- * Если отображается значок «», значит USB-устройство для функции «Time shift» зарегистрировано.

- 1 YouTube™**
Телевизор AQUOS позволяет просматривать видеоролики с сайта YouTube.
- 2 AQUOS NET+ (Стр. 59–60)**
AQUOS NET+ позволяет подключаться к Интернету.
- 3 Домашняя сеть (Стр. 48–50)**
- 4 Данные на USB-накопителе (Стр. 48–50)**
- 5 Меню ТВ (Стр. 13)**
Для выполнения настройки телевизора вызовите экранное меню OSD. Экранное меню OSD для выполнения настроек называется «Меню ТВ». «Меню ТВ» используется для выполнения различных настроек и регулировок.
- 6 Изменить вход**
- 7 Управление по IP (Стр. 55)**
- 8 Настройка сети (Стр. 57–58)**
- 9 Список КАН**

Пояснение к инструкциям, приведенным в данном руководстве

С целью упрощения приведенных в данном руководстве инструкций часто используются предложения следующего вида.

- Перейдите к пункту «HOME» > «Меню ТВ» > «Установки» > ...
Здесь показано, как перемещаться по экрану HOME, используя кнопки **▲/▼/◀/▶** и **OK**.

Использование экрана Меню

Вам необходимо вывести OSD для выполнения установок телевизора. OSD для установок называется «Меню». «Меню» используется для включения различных установок и регулировок.

Отображение экрана Меню

- 1 Перейдите к пункту «HOME» > «Меню ТВ».
 - Для отображения экрана меню можно также нажать кнопку **MENU** на боковой панели телевизора.

Выбор в Меню

- 1 Воспользуйтесь кнопками ◀/▶ для выбора нужного меню, а затем нажмите кнопку **OK**. Нажмите кнопку ⏪ для возврата к предыдущей категории меню.
- 2 Воспользуйтесь кнопками ◀/▶ для выбора нужного подменю, а затем нажмите кнопку **OK**.
- 3 Воспользуйтесь кнопками ▲/▼ для выбора опции, которую хотите выбрать или настроить, а затем нажмите кнопку **OK**.

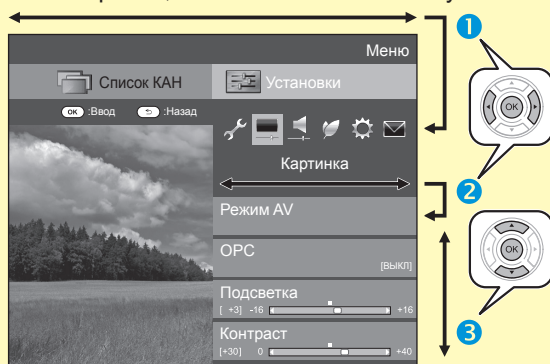

Выбор опций

- 4 Воспользуйтесь кнопками ▲/▼ или ◀/▶ для регулировки параметра для улучшения просмотра ТВ, а затем нажмите кнопку **OK**.

ПРИМЕР

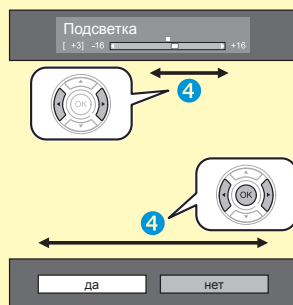

ПРИМЕЧАНИЕ

- Чтобы узнать, когда нажимать кнопку **OK**, обратитесь к подсказке, находящейся ниже панели меню.

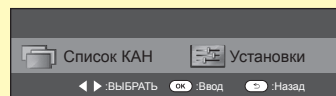

Об указательной индикации

- Подсказка ниже панели меню показывает операции для OSD.
- Полоска сверху является руководством по операциям с пультом дистанционного управления. Эта полоска будет меняться в соответствии с экраном каждой установки меню.

ПРИМЕЧАНИЕ

- Опции «Меню» отличаются в зависимости от выбранного режима входного сигнала, однако общий порядок действий является одинаковым.
- Опции со значком Ⓞ не могут быть выбраны по различным причинам.
- При использовании некоторых типов сигнала, дополнительных настроек или подключении некоторых устройств отдельные опции могут быть недоступны.

Использование экранной клавиатуры

Для ввода текста используйте экранную клавиатуру.



- 1 **Кодировка**
Переключение между режимами ввода букв, цифр, символов и т.д.
- 2 **Загл.буквы**
Переключение между режимами ввода прописных/строчных букв.
- 3 **Готово**
Подтверждение ввода.
- 4 **Отмена**
Отмена ввода и закрытие экранной клавиатуры.
- 5 **R/G/Y/B (Цветные) кнопки**
Выбор цветных элементов на экране.
- 6 **Курсор ввода**
Используйте кнопки ◀/▶ для перемещения курсора, когда он выделен.
- 7 **Поле ввода**
Здесь отображается вводимый текст.
- 8 **Знак**
Эти кнопки используются для ввода знаков.
- 9 ◀
Ввод разрыва строки.
- 10 **Очистить**
Удаление строки знаков.
 - Когда курсор находится в любом месте строки: будут удалены знаки вправо от курсора.
 - Когда курсор находится в правом конце строки: будет удалена вся строка.
- 11 **Удалить**
Когда курсор находится в правом конце строки, эта кнопка удаляет по одному знаку за раз.
 - Для удаления текста можно также нажать кнопку ⏪ на пульте дистанционного управления.

ПРИМЕЧАНИЕ

- В зависимости от используемого приложения отображаемая экранная клавиатура может отличаться от показанной выше.

Первоначальная автоматическая инсталляция

Первоначальная автоматическая инсталляция





При первом включении телевизора после приобретения появляется мастер первоначальной автоматической инсталляции. Следуйте указаниям меню и последовательно выполните необходимые установки.

Перед включением питания проверьте следующее



- Подсоединен ли антенный кабель?
- Включен ли шнур питания переменного тока?



Важная информация:





Спутниковые ресурсы доступны только на моделях серии 645.

- 1 Нажмите кнопку  на телевизоре.
 - Появится мастер первоначальной автоматической инсталляции.
- 2 Установка языка OSD.
Воспользуйтесь кнопками /// для выбора нужного языка, а затем нажмите кнопку **ОК**.
- 3 Выбор местонахождения телевизора.



Воспользуйтесь кнопками / для выбора места использования этого телевизора, а затем нажмите кнопку **ОК**.



- Экран подтверждения появляется только при выборе «УНИВЕРМАГ». Воспользуйтесь кнопками / для выбора «да» или «нет».
- ДОМ: Значением по умолчанию для установки «Режим AV» будет опция «СТАНДАРТ».
- УНИВЕРМАГ: Значением по умолчанию для установки «Режим AV» будет опция «ДИНАМИЧНЫЙ (Фиксирован.)». В случае изменения установки «Режим AV» телевизор автоматически переключится обратно на опцию «ДИНАМИЧНЫЙ (Фиксирован.)», если в течение 30 минут не будет зарегистрировано никаких операций по использованию телевизора или сигналов с пульта дистанционного управления.
- УНИВЕРМАГ: Демонстрационное изображение будет отображено после завершения первоначальной автоматической инсталляции. Если была ошибочно выбрана опция «УНИВЕРМАГ», перейдите к пункту «НОМЕ» > «Меню ТВ» > «Установки» > «Настройка просмотра» > «Сброс» и повторно выберите опцию «ДОМ».

- 4 Установка страны.
Воспользуйтесь кнопками /// для выбора Вашей страны или области, а затем нажмите кнопку **ОК**.
 - Экран установки появляется только во время первоначальной автоинсталляции.

ПРИМЕЧАНИЕ

- В зависимости от установки страны или выбора поставщика услуг кабельного телевидения некоторые функции могут не отображаться или быть недоступными.

- 5 Установка PIN-кода.



- ① Воспользуйтесь кнопками / для выбора опции «да», а затем нажмите кнопку **ОК**.
 - При выборе варианта «нет», установка PIN-кода будет пропущена.
- ② Введите в качестве PIN-кода четырехзначное число с помощью цифровых кнопок 0–9.
- ③ Для подтверждения введите то же четырехзначное число, что и в пункте ②.
- ④ Нажмите кнопку **ОК**.

ПРИМЕЧАНИЕ

- Если в установке страны выбрано «Франция», установку PIN-кода нельзя будет пропустить.
- Значение «0000» не может быть установлено в качестве PIN-кода.
- При пропуске установки PIN-кода ему автоматически присваивается значение по умолчанию («1234»).
- Чтобы изменить установку PIN-кода, обратитесь к разделу **Индивидуальная настройка — PIN** (Стр. 38). Процедуру сброса установки PIN-кода (ввод PIN-кода больше не потребуется) см. в разделе **Сброс PIN-кода** (Стр. 61).

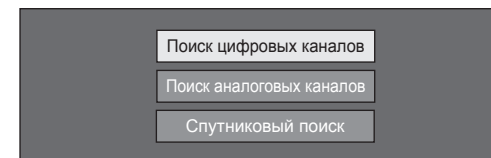
- 6 Начало поиска каналов.



Воспользуйтесь кнопками / для выбора опции «Поиск цифровых каналов», «Поиск аналоговых каналов» или «Спутниковый поиск», а затем нажмите кнопку **ОК**.

- (Только для серии 645) После выполнения пункта «Поиск цифровых каналов» или «Поиск аналоговых каналов» экран переключается на настройку «Спутниковый поиск». Если необходимо выполнить поиск спутниковых каналов, выберите пункт «да».
- Для просмотра и цифрового и аналогового телевидения необходимо выполнить процедуру «Поиск цифровых каналов» или «Поиск аналоговых каналов» из пункта «Автоинсталляция» в меню «Установки» (Стр. 35).
- Если вы выберете значение «Спутниковый поиск», то будет выполнен поиск только спутниковых программ.
- Если Вы хотите выполнить поиск других передач, снова выполните процедуру «Добавить поиск» из меню «Установка программ» (Стр. 35–37).

ПРИМЕЧАНИЕ

- В случае выключения питания телевизора во время поиска каналов мастер автоинсталляции не появится. Функция автоинсталляции позволяет повторно выполнить инсталляцию из меню «НОМЕ» > «Меню ТВ» > «Установки» > «Настройка просмотра» (Стр. 35).
- Мастер первоначальной автоинсталляции прервет свою работу, если оставить телевизор без присмотра на 30 минут перед поиском каналов.
- Если в установке страны выбрано «Италия» или «Франция», ограничение по возрасту автоматически устанавливается на 18 лет.

Первоначальная автоинсталляция

Установки цифрового телевидения

Воспользуйтесь кнопками ◀/▶ для выбора опции «Наземный» или «Кабельный», а затем нажмите кнопку **OK**.



● Поиск наземных программ

Телевизор выполнит поиск, сортировку и сохранение всех подлежащих приему телеканалов в соответствии с их установками и подключенной антенной.

- Для прекращения выполняемой первоначальной автоматической инсталляции нажмите кнопку ⏪.

ПРИМЕЧАНИЕ

- В зависимости от установки страны или выбора поставщика услуг кабельного телевидения может появиться экран выбора программ или региона. При выборе следуйте инструкциям на экране.



Только для серии 645

После поиска эфирных каналов экран переключается на настройку «Спутниковый поиск» (Стр. 16).

● Поиск кабельных программ

Чтобы задать требуемые установки для каждой опции:

- 1 Воспользуйтесь кнопками ▲/▼ для выбора меню, а затем нажмите кнопку **OK**.
- 2 Нажмите кнопки ▲/▼/◀/▶ или 0–9, чтобы выбрать или ввести требуемую опцию/значение, а затем нажмите кнопку **OK**.

Зашифрован.станции	[да]
Метод поиска	[Канал]
Начальная частота	[47.0]
Идентификатор сети	[Никакой]
Скор.перед.1	[6875]
Скор.перед.2	[6900]
Модуляция QAM 1	[64]
Модуляция QAM 2	[256]
Сброс	
Запуск поиска	

- 3 Воспользуйтесь кнопками ▲/▼ для выбора опции «Запуск поиска», а затем нажмите кнопку **OK**.
- 4 Воспользуйтесь кнопками ◀/▶ для выбора опции «да», чтобы начать поиск кабельных программ, а затем нажмите кнопку **OK**.
- 5 Телевизор выполнит поиск, сортировку и сохранение всех подлежащих приему телеканалов в соответствии с их установками и подключенной антенной.
 - Для прекращения выполняемой первоначальной автоматической инсталляции нажмите кнопку ⏪.



Только для серии 645

После поиска кабельных каналов экран переключается на настройку «Спутниковый поиск» (Стр. 16).

Меню	Описание	Выбираемые опции
Зашифрован.станции	Указывает, нужно ли добавлять платные телевизионные каналы.	Да, Нет
Метод поиска	Указывает метод поиска каналов.*2	Канал, Частота, Быстрый
Начальная частота		От 47,0–858,0 МГц
Идентификатор сети	Указывает выбранную сеть.*3	Никакой, 0–65535
Скор.перед.1/ Скор.перед.2*1	Введите значение, указанное поставщиком услуг кабельного телевидения.*4	1000–9000
Модуляция QAM 1		16, 32, 64, 128, 256
Модуляция QAM 2		Никакой, 16, 32, 64, 128, 256

- *1 Установите значение «Скор.перед.2», если поставщиком услуг кабельного телевидения используются несколько скоростей передачи.
- *2 Меню «Метод поиска» имеет следующие варианты выбора:
 - Канал: вся информация извлекается из канала (быстрый метод, но требует наличия соответствующих телевизионных станций).
 - Частота: Проверяются все частоты в диапазоне (медленный метод).
 - Быстрый: Все каналы ищутся по одной частоте. Это меню работает, только когда Ваш поставщик услуг кабельного телевидения предоставил данные о частоте и идентификаторе сети (например, канал Домашний). При выборе опции «Быстрый» параметр «Зашифрован.станции» автоматически устанавливается на значение «нет», а в меню «Идентификатор сети» нельзя выбрать значение «Никакой».
- *3 Установите только для регистрации указанного идентификатора сети без дополнительных программ.
- *4 Скорость передачи указывается поставщиком услуг кабельного телевидения.

Установки аналогового телевидения

Телевизор выполнит поиск, сортировку и сохранение всех подлежащих приему телеканалов в соответствии с их установками и подключенной антенной.

- Для прекращения выполняемой первоначальной автоматической инсталляции нажмите кнопку ⏪.



Только для серии 645

После поиска аналоговых каналов экран переключается на настройку «Спутниковый поиск» (Стр. 16).

Поиск спутниковых программ (только для серии 645)

Воспользуйтесь кнопками ▲/▼ для выбора опции «Спутниковый поиск», а затем нажмите кнопку **OK**.

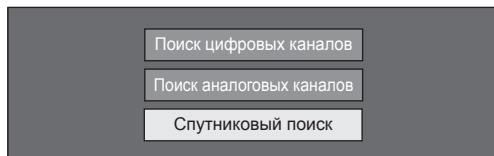

- Отображается экран настройки подключения антенны.

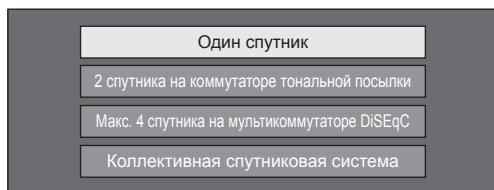

ПРИМЕЧАНИЕ

- Можно выбрать один из четырёх типов подключения антенны. Прежде чем использовать какой-либо тип, отличающийся от «Один спутник», проконсультируйтесь с продавцом.

● Опция «Один спутник»

- 1 Воспользуйтесь кнопками ▲/▼ для выбора опции «Один спутник», а затем нажмите кнопку **OK**.
- 2 Воспользуйтесь кнопками ▲/▼/◀/▶ для выбора предпочтительного спутника, а затем нажмите кнопку **OK**.

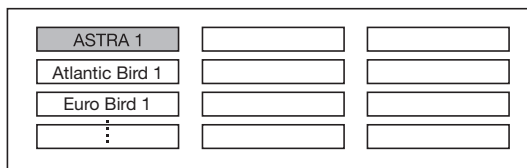

ПРИМЕЧАНИЕ

- Следуйте инструкциям на экране настроек «2 спутника на коммутаторе тональной посылки», «Макс. 4 спутника на мультикоммутаторе DiSEqC» и «Коллективная спутниковая система».
- Для настройки множественных спутниковых каналов перейдите к опции «Макс. 4 спутника на мультикоммутаторе DiSEqC».
- Если для работы спутниковой антенны требуется источник питания, следуйте приведенным ниже указаниям для подачи напряжения питания, указанного вашим поставщиком услуг и т.п.: Перейдите к пункту «HOME» > «Меню ТВ» > «Установки» > «Настройка просмотра» > «Настройки каналов» > «Установки антенны цифрового ТВ» > «Установка спутника» > «Изменить установку» > «Коллективная спутниковая система».

● Запуск поиска:

Поиск каналов DVB-S/S2.

- 1 Воспользуйтесь кнопками ◀/▶ для выбора опции «да», а затем нажмите кнопку **OK**.
 - Для изменения установок «Зашифрован. станции» или «Скорость передачи» с помощью кнопок ▲/▼ выберите изменяемый элемент, а затем выполните пункт «Запуск поиска».

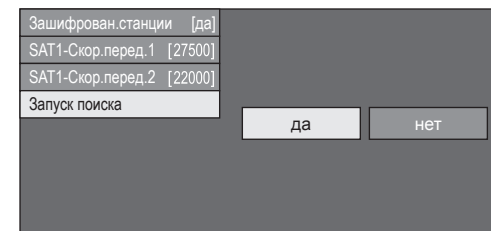

- 2 Телевизор выполнит поиск и сохранение всех принимаемых телеканалов в соответствии с их установками и подключенной антенной.
 - Выберите «да» для сортировки результатов поиска по алфавиту.
 - Для прекращения выполняемой первоначальной автоматической инсталляции нажмите кнопку ⏪.

ПРИМЕЧАНИЕ

- Зашифрованные станции: Указывает, нужно ли использовать платные телевизионные каналы.
- Если после выполнения автопоиска в ходе начальной автоинсталляции вы хотите изменить частоту или скорость передачи, выполните процедуру «Ручная поиск».
 - Перейдите к пункту «HOME» > «Меню ТВ» > «Установки» > «Настройка просмотра» > «Настройки каналов» > «Установка программ» > «Устан. Спутникового» > «Ручная поиск».
 - Скорость передачи: Необходимо задать все скорости передачи для всех спутниковых программ, которые данный телевизор может принимать (максимальное количество отображаемых скоростей передачи составляет восемь).

Проверка мощности сигнала и канала (DVB-T/T2*1/C/S*2/S2*2)

В случае первоначальной установки антенны DVB-T/T2/C/S/S2 или ее перемещения вам потребуется отрегулировать ориентацию антенны для обеспечения хорошего приема, проверяя при этом экран установки антенны.

*1 Только для серии 646

*2 Только для серии 645

- 1 Перейдите к пункту «HOME» > «Меню ТВ» > «Установки» > «Настройка просмотра» > «Настройки каналов» > «Установки антенны цифрового ТВ».
- 2 Воспользуйтесь кнопками ▲/▼ для выбора опции «Цифровая установка» или «Установка спутника», а затем нажмите кнопку ОК.

● Проверка мощности сигнала

- 3 Воспользуйтесь кнопками ▲/▼ для выбора опции «Мощность сигнала», а затем нажмите кнопку ОК.

Мощность сигнала DVB-T/T2/C

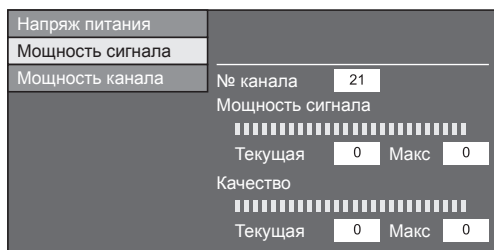

Мощность сигнала DVB-S/S2



● Проверка мощности канала

- 4 Воспользуйтесь кнопками ▲/▼ для выбора опции «Мощность канала», а затем нажмите кнопку ОК.
 - Вы можете ввести заданное значение несущей частоты с помощью цифровых кнопок 0–9.

Мощность канала DVB-T/T2

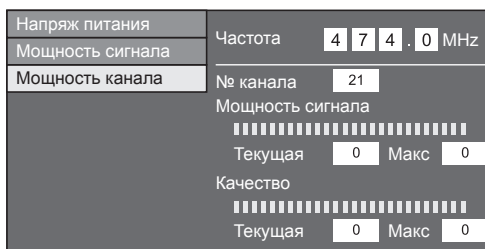

Мощность канала DVB-C



Мощность канала DVB-S/S2



- 5 Установите и отрегулируйте антенну таким образом, чтобы получить максимальные возможные значения параметров «Мощность сигнала» и «Качество».

ПРИМЕЧАНИЕ

- Значения «Мощность сигнала» и «Качество» указывают на то, когда необходимо проверять соответствующую ориентацию антенны.

Подача питания к антенне

После подсоединения антенного кабеля к гнезду антенны с задней стороны телевизора для приема станций цифрового/наземного сигнала Вам необходимо подать питание к антенне.



- 1 Перейдите к пункту «HOME» > «Меню ТВ» > «Установки» > «Настройка просмотра» > «Настройки каналов» > «Установки антенны цифрового ТВ» > «Напряж питания».
- 2 Воспользуйтесь кнопками ◀/▶ для выбора опции «ВКЛ», а затем нажмите кнопку ОК.

Просмотр телевизора

Ежедневная работа



Включение питания/ переключение в режим ожидания

Включение питания

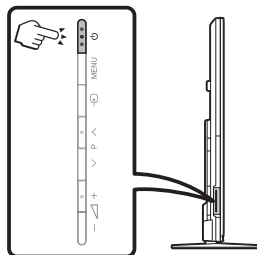
Нажмите кнопку  на телевизоре или кнопку **TV**  на пульте дистанционного управления.



Режим ожидания

Нажмите кнопку  на телевизоре или кнопку **TV**  на пульте дистанционного управления, когда телевизор включен.

- Телевизор перейдет в режим ожидания и изображение на экране исчезнет.
- Слабый электрический ток все равно продолжает потребляться, даже когда телевизор находится в режиме ожидания.
- Чтобы окончательно обесточить телевизор, выньте вилку шнура питания переменного тока из сетевой розетки. Тем не менее, не вынимайте шнур питания, если только это не требуется инструкцией.

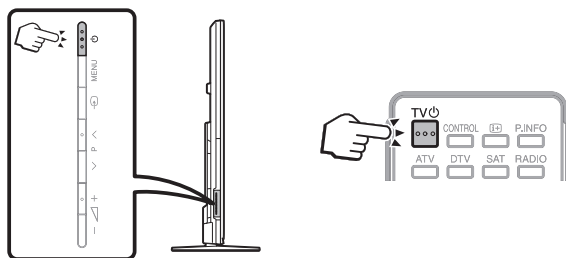

ПРИМЕЧАНИЕ

- Если Вы не собираетесь использовать телевизор в течение длительного периода времени, обязательно выньте штепсельную вилку шнура питания переменного тока из сетевой розетки.

Переключение между цифровым, спутниковым* и аналоговым приемом

Просмотр цифровых передач



Просмотр аналоговых передач



Просмотр спутниковых передач



*Важная информация:

Спутниковые ресурсы доступны только на моделях серии 645.

ПРИМЕЧАНИЕ

- Если настроено большое количество спутниковых каналов, то при каждом нажатии кнопки **SAT** каналы переключаются следующим образом.

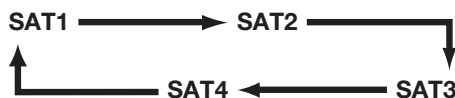

Переключение каналов



С помощью кнопок **P**  



С помощью кнопок **0-9**



Выбор внешнего источника видеосигнала

После установки соединения нажмите кнопку  для отображения экрана «Ввод», а затем воспользуйтесь кнопками  или  для переключения на соответствующий внешний источник с помощью кнопки **OK**.



ПРИМЕЧАНИЕ

- Можно также выбрать внешний источник сигнала в меню «HOME» > «Изменить вход».
- Могут быть выбраны только входы HDMI, которые не установлены в опции «Пропуск вход. сигнала» (Стр. 41) и правильно подключенные источники входящего сигнала.

Выбор режима звука

● Режим DTV/SAT

В случае приема нескольких режимов звука во время каждого нажатия кнопки $\frac{I/D/I+II}{\infty}$ режим будет меняться соответствующим образом.

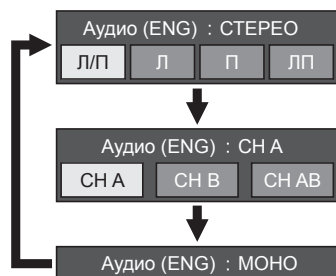

Воспользуйтесь кнопками \leftarrow/\rightarrow для выбора звука Л или П, если отображается экран СТЕРЕО или ДВОЙНОЕ МОНО.

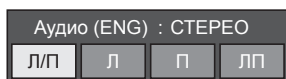

ПРИМЕЧАНИЕ

- Экран режима звука исчезнет через шесть секунд.
- Выбираемые опции будут меняться в соответствии с принимаемым сигналом.
- Когда опция «Настройки аудио-помощника» включена, выбирается звук аудио-помощника в зависимости от основного звука.

● Режим ATV

Во время каждого нажатия кнопки $\frac{I/D/I+II}{\infty}$, режим будет меняться таким образом, как показано в следующих таблицах.

Выбор телевидения NICAM	
Сигнал	Выбираемые опции
Сtereo	NICAM СТЕРЕО, МОНО
Двуязычный	NICAM CH A, NICAM CH B, NICAM CH AB, МОНО
Монофонический	NICAM МОНО, МОНО

Выбор режима телевизионного сигнала A2	
Сигнал	Выбираемые опции
Сtereo	СТЕРЕО, МОНО
Двуязычный	CH A, CH B, CH AB
Монофонический	МОНО

ПРИМЕЧАНИЕ

- Если входной сигнал не поступает, в качестве режима звука будет отображаться индикация «МОНО».

Индикация канала

Вы можете вывести информацию о канале, нажав кнопку $\{i+\}$ на пульте дистанционного управления.

Режим DTV	Режим ATV
BBC ONE DTV 004 TV Аудио (ENG) : СТЕРЕО Видео 576i Субтитры ВЫКЛ >> Новая информация	BBC1 ATV 04 Авто В/G МОНО Субтитры -

*1 Если в установке страны выбрана одна из пяти стран Северной Европы, отображаются четырехзначные значения (напр., 0001).

Режим SAT	
*3 BBC ONE SAT1 0001 TV Аудио (ENG) : СТЕРЕО Видео 576i Субтитры ВЫКЛ >> Новая информация	*2

- *2 Спутниковые каналы показываются под четырехзначными номерами (например, 0001).
- *3 Вы можете присвоить четырем спутниковым станциям имена «SAT1», «SAT2», «SAT3», «SAT4».

● Индикация времени в информации о канале

Вы можете отображать информацию о времени, включенную в трансляцию DTV, SAT и телетекста.

ПРИМЕЧАНИЕ

- Пропустите пункт 1 в случае приема сигналов DTV/SAT.
- 1 Выберите телевизионный канал (информация о времени будет принята автоматически).
 - 2 Нажмите кнопку $\{i+\}$. На экране телевизора появится индикация канала.
 - 3 Нажмите кнопку $\{i+\}$ еще раз в течение нескольких секунд, на протяжении которых на экране отображается индикация канала. Эта информация появится на несколько секунд в нижнем правом углу экрана.
 - 4 Даже в случае переключения телевизионного канала Вы все равно сможете просматривать информацию о времени, выполняя действия пунктов 2 и 3, приведенных выше.

Работа без пульта дистанционного управления

Изменять установки в меню можно используя кнопки управления на самом телевизоре.

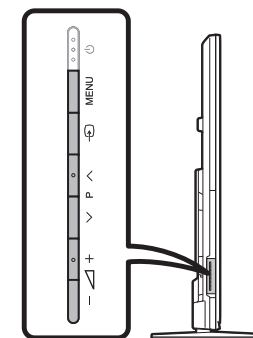

Кнопки управления на телевизоре	Кнопки на пульте дистанционного управления
MENU	-
\rightarrow	OK
P/A/V	\uparrow/\downarrow
$\triangleleft/\triangleright$	\rightarrow/\leftarrow

EPG

EPG представляет собой список программ, отображаемый на экране. С помощью EPG вы можете узнавать расписание программ DTV/SAT/RADIO/DATA, просматривать подробную информацию о них и выполнять настройку на транслируемую в данный момент передачу.

Полезные установки для использования EPG

Настройка просмотра EPG

Если Вы хотите использовать EPG для цифровых станций, выберите опцию «да». Данные EPG должны приниматься автоматически в то время, когда телевизор находится в режиме ожидания. После установки в положение «да» может потребоваться некоторое время для выключения питания с помощью пульта дистанционного управления или пульта управления на телевизоре из-за процесса приема данных.

Перейдите к пункту «HOME» > «Меню ТВ» > «Установки» > «Настройка просмотра» > «Индивидуальная настройка» > «Поиск в режиме ожидания» > «EPG».

Опция Устан.диапаз.индик.

«Устан.диапаз.индик.» позволяет выбирать один из трех типов интервала времени для отображения на экране.

Перейдите к пункту «HOME» > «Меню ТВ» > «Установки» > «Опция» > «Установка EPG» > «Устан.диапаз.индик.».

Опция	
Режим 1 (Широкий угол)	Отображение информации о шести часах программы.
Режим 2 (Масштабирование)	Отображение информации о трех часах программы.
Режим 3 (Вертикальный Угол)	Переключение на формат отображения EPG с отображением диапазона времени по вертикали.

Опция Устан.пиктогр.жанра

Вы можете отметить серым цветом или установить значок на нужных жанрах и легко найти программы, которые часто смотрите.

- 1 Перейдите к пункту «HOME» > «Меню ТВ» > «Установки» > «Опция» > «Установка EPG» > «Устан.пиктогр.жанра».
- 2 Воспользуйтесь кнопками ▲/▼ для выбора нужного жанра, а затем нажмите кнопку **OK**.

Список пиктограмм жанров

Пиктограмма	Жанр	Пиктограмма	Жанр
	Фильмы/Драмы		Музыка/Балет/Танцы
	Новости/Текущие события		Искусство/Культура (без музыки)
	Представления/Показ игр		Общество/Политика/Экономика
	Спорт		Образование/Наука/Дискуссии
	Детские/Молодежные программы		Досуг и отдых

- 3 При помощи кнопок ▲/▼ выберите уровень или выполните поиск программ для просмотра («Стандарт», «Индикатор», «Пометка»).

Выбор программы с помощью EPG

В иллюстрациях на данной странице используются трехзначные номера каналов.

Отобразить/закрыть экран EPG

Нажмите кнопку **EPG**.

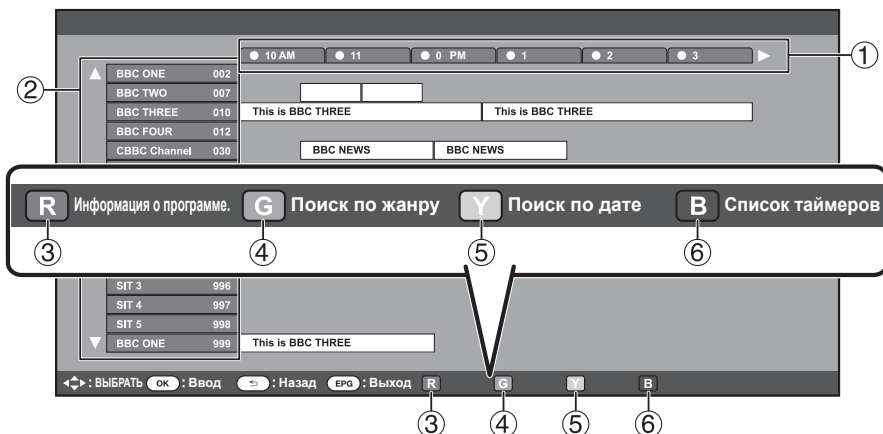

ПРИМЕЧАНИЕ

- Можно также отобразить экран EPG, вызвав меню «HOME» > «Меню ТВ» > «EPG» > «EPG».

Выберите программу

① Выберите интервал времени

Воспользуйтесь кнопками ◀/▶ для выбора диапазона времени, который Вы хотите найти.

- Продолжайте нажимать кнопку ▶ для отображения программ в следующем диапазоне времени.

② Выберите нужную программу

Воспользуйтесь кнопками ▲/▼ для выбора нужной программы.

- Если слева от программ будут отображаться значки ▲ или ▼, продолжайте нажимать кнопки ▲/▼ для отображения следующего или предыдущего экрана.

③ Проверка информации о программе



- 1 Воспользуйтесь кнопками ▲/▼/◀/▶ для выбора программы, которую вы хотите проверить.
- 2 Нажмите кнопку **R**, а затем нажмите кнопку **OK** для настройки на выбранную программу.

④ Поиск программы в категории



- 1 Нажмите кнопку **G**.
- 2 Воспользуйтесь кнопками ▲/▼ для выбора нужного жанра, а затем нажмите кнопку **OK**.
- 3 Воспользуйтесь кнопками ▲/▼ для выбора программы, которую Вы хотите просмотреть, а затем нажмите кнопку **OK**.
 - Обратитесь к странице 20 для установки жанра.

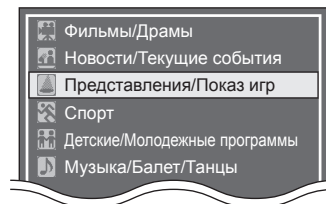

ПРИМЕЧАНИЕ

- Можно также отобразить этот экран установки, вызвав меню «HOME» > «Меню ТВ» > «EPG» > «Поиск по жанру».

⑤ Поиск программы по дате/времени



- 1 Нажмите кнопку **Y**.
- 2 Воспользуйтесь кнопками ◀/▶ для выбора нужного диапазона времени, а затем нажмите кнопку **OK**.

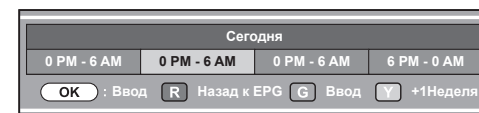

- 3 Воспользуйтесь кнопками ▲/▼ для выбора нужной программы, а затем нажмите кнопку **OK**.

ПРИМЕЧАНИЕ

- Можно также отобразить этот экран установки, вызвав меню «HOME» > «Меню ТВ» > «EPG» > «Поиск по дате».

⑥ Отобразите список таймеров для телепрограмм



- Нажмите кнопку **B**.
- Информацию об установке таймера см. на странице 22.

Настройка таймера с помощью EPG

В заданное время телевизор может переключиться на ту или иную программу или начать запись в режиме Time shift.

- 1 Нажмите кнопку **EPG**.
- 2 Воспользуйтесь кнопками ▲/▼/◀/▶ для выбора программы, на которую Вы хотите переключиться, а затем нажмите кнопку **OK**.

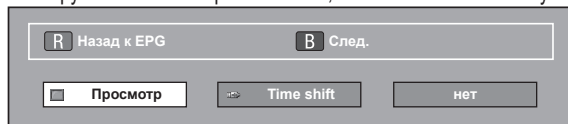

- 3 Воспользуйтесь кнопками ◀/▶ выберите «Смотреть» или «Time shift», а затем нажмите кнопку **OK**.
 - В случае выбора опции «нет», телевизор вернется к экрану EPG.
- 4 Воспользуйтесь кнопками ◀/▶ для выбора опции «да», а затем нажмите кнопку **OK**.
 - Выбранная телевизионная программа будет помечена пиктограммой.
- 5 Нажмите кнопку **OK** для выбора опции «Назад».

ПРИМЕЧАНИЕ

- Невозможно использовать функцию Time shift, если к USB-порту не подключен зарегистрированный USB-накопитель.
- Можно задать только одну настройку таймера для режима Time shift.
- В совокупности можно настроить до 16 таймеров (для режимов «Смотреть» и «Time shift»).

Отмена настройки таймера

- 1 Нажмите кнопку **EPG**.
- 2 Воспользуйтесь кнопками ▲/▼/◀/▶ для выбора программы, для которой установлен таймер, а затем нажмите кнопку **OK**.
- 3 Воспользуйтесь кнопками ◀/▶ для выбора опции «Отменить», а затем нажмите кнопку **OK**.
- 4 Воспользуйтесь кнопками ◀/▶ для выбора опции «да», а затем нажмите кнопку **OK**.

● Отмена с помощью кнопки В на пульте дистанционного управления

- 1 Нажмите кнопку **EPG**.
- 2 Нажмите кнопку **В** для отображения списка настроек таймера.
- 3 Воспользуйтесь кнопками ▲/▼ для выбора программы, для которой Вы хотите отменить настройку таймера, а затем нажмите кнопку **OK**.
- 4 Воспользуйтесь кнопками ◀/▶ для выбора опции «Отменить», а затем нажмите кнопку **OK**.
- 5 Воспользуйтесь кнопками ◀/▶ для выбора опции «да», а затем нажмите кнопку **OK**.

Телетекст

Что такое телетекст?

Телетекст обеспечивает трансляцию страниц деловой и развлекательной информации, принимаемая специально оборудованным телевизором. Ваш телевизор принимает сигналы телетекста, транслируемые по телевизионной сети, и переводит их в графический формат для просмотра. Среди множества доступных программ телетекста есть новости, прогнозы погоды, спортивная информация, цены на фондовой бирже и обзоры программ.

Включение/выключение телетекста

- 1 Выберите телевизионный канал или внешний источник сигнала, передающий программу телетекста.
- 2 Нажмите кнопку для отображения телетекста.
 - Многие станции используют операционную систему TOP, в то время как некоторые используют систему FLOF (напр., CNN). Ваш телевизор поддерживает обе эти системы. Страницы разделены на тематические группы и темы. После включения телетекста в памяти сохраняется до 2 000 страниц для быстрого доступа.
 - Если Вы выбрали программу, в которой отсутствуют сигналы телетекста, появится сообщение «Телетекст недоступен.».
 - Это же сообщение появляется в других режимах при отсутствии доступного сигнала телетекста.



- Во время каждого нажатия кнопки экран будет переключаться, как показано выше.
- Нажмите кнопку еще раз для отображения в правой части экрана телетекста, а в левой части экрана обычного изображения.

ПРИМЕЧАНИЕ

- Телетекст не будет работать, если выбран сигнал типа RGB (Стр. 41).

Кнопки для управления телетекстом

Кнопки	Описание
	Увеличение или уменьшение номера страницы.
Цифровые кнопки 0–9	Прямой выбор любой страницы от 100 до 899 при помощи цифровых кнопок 0–9.

Цветные (R/G/Y/B)	Выбор группы или блока страниц, отображаемых в цветных рамках внизу экрана при помощи соответствующих цветные (R/G/Y/B) на пульте дистанционного управления.
(Отображение скрытого телетекста)	Показ или скрытие скрытой информации, например, ответов в викторинах.
(Стоп-кадр/Приостановка)	Прекращение автоматического обновления страниц телетекста или возобновление режима приостановки.
(Субтитр для телетекста)	Отображение субтитров или выход из экрана субтитров. <ul style="list-style-type: none"> • Если программа не содержит информации о субтитрах, они не будут отображаться.
(Субстраница)	Показ или скрытие субстраниц. <ul style="list-style-type: none"> • Переход к предыдущей субстранице (R). • Переход к следующей субстранице (G). • Эти две кнопки показаны на экране в виде символов «+» и «-».
OK	Вывод на экран главного меню. <ul style="list-style-type: none"> • Если программа не поддерживает функцию главных меню, главное меню не будет отображаться.

Приложение MHEG-5 (только для Великобритании)

Некоторые станции транслируют программы, закодированные с помощью приложения MHEG, что позволяет интерактивный просмотр DTV. В случае наличия приложение MHEG-5 будет запущено при нажатии кнопки .

ПРИМЕЧАНИЕ (только для серии 646)

- Часть содержания трансляций MHEG-5 доступна для просмотра даже если вы не выполняли «Настройку сети». Кроме того, функция «Настройка сети» позволяет просматривать дополнительные программы, включая интерактивное содержание. Используйте меню «HOME» > «Меню ТВ» > «Установки» > «Настройка просмотра» > «Настройка сети».
- Содержание MHEG-5 будет недоступно даже в случае выполнения соответствующей «Настройки сети», если трансляция MHEG-5 отсутствует. Внимательно проверьте программу вещания.

Подключение внешних устройств

Введение перед выполнением подключений

Телевизор оснащен гнездами, как показано ниже. Найдите кабель, соответствующий гнезду телевизора и подключите устройство.

● Перед подключением ...

- Не забудьте выключить телевизор и все остальные устройства перед выполнением каких-либо подключений.
- Надежно подключите кабель к гнезду или гнездам.
- Внимательно прочтите инструкцию по эксплуатации к каждому внешнему устройству для выяснения возможных типов подключения. Это также поможет Вам достичь наилучшего возможного качества звука и изображения и максимально использовать потенциал телевизора и подключенного устройства.

Подключение прочих устройств

■ ПК

→ Стр. 52



■ Устройство USB

→ Стр. 44



■ Интернет

→ Стр. 57 и 58

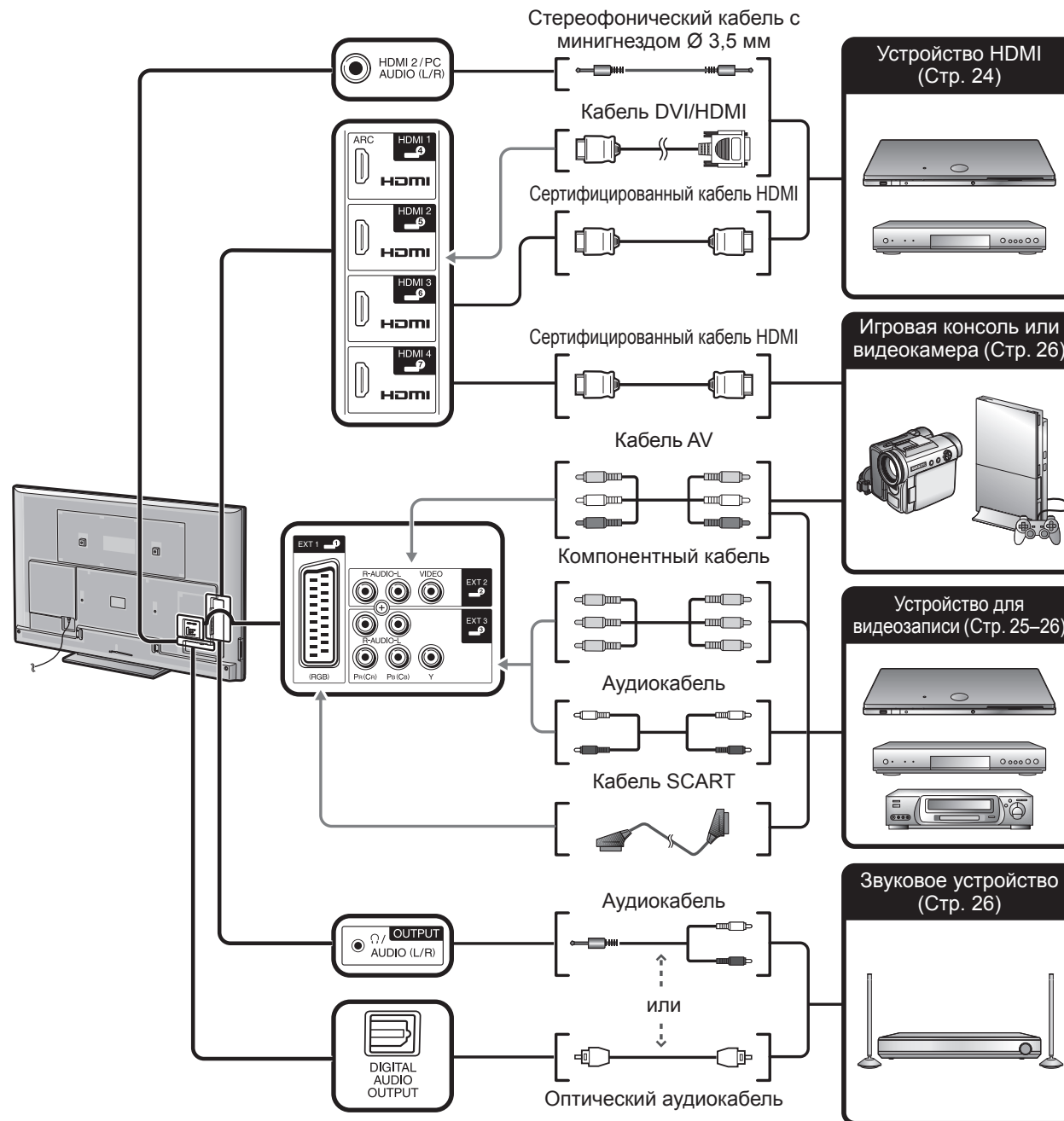

Подключения видео

Подключение HDMI

Примеры подсоединяемых устройств

- DVD-плеер/рекордер
- Плеер/рекордер Blu-ray
- Игровая консоль

Подключения HDMI позволяют передачу цифрового видео и звука с плеера/рекордера через соединительный кабель. Данные цифрового изображения и звука передаются без сжатия и соответственно без потери их качества. Перестает быть необходимым аналогово/цифровое преобразование в подключаемых устройствах, также приводившее к потерям качества.

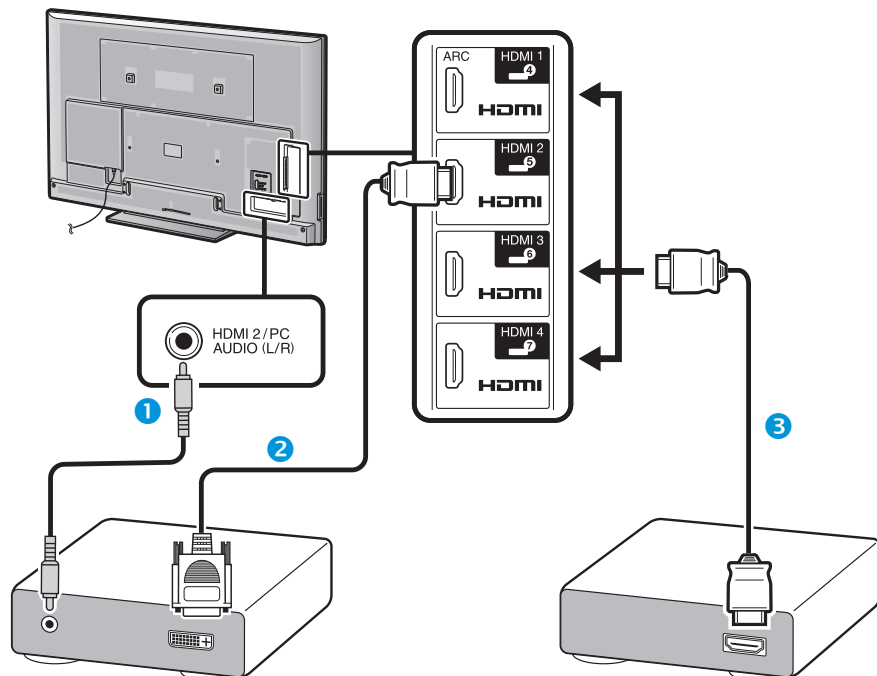

- 1 Стерефонический кабель со штекером мини-джек Ø 3,5 мм (имеется в продаже)
- 2 Кабель DVI/HDMI (имеется в продаже)
- 3 Сертифицированный кабель HDMI (имеется в продаже)

Преобразование DVI/HDMI

При помощи кабеля DVI/HDMI цифровые видеосигналы DVD могут также воспроизводиться через совместимое подключение HDMI. Звук должен быть подан дополнительно.

- При подсоединении кабеля DVI/HDMI к гнезду HDMI изображение может быть нечетким.
- Как HDMI так и DVI используют одну копию метода защиты HDCP.

● В случае использования гнезда HDMI 2

Источник входного звукового сигнала необходимо устанавливать в зависимости от типа подключенного кабеля HDMI (Для получения более подробной информации обратитесь к стр. 41).

Сертифицированный кабель HDMI

- 1 Нажмите кнопку для выбора «HDMI 2» в меню «Ввод», а затем нажмите кнопку **OK**.
- 2 Перейдите к пункту «HOME» > «Меню ТВ» > «Установки» > «Опция» > «Настройка терминала» > «Выбор аудио» и выберите «HDMI».

Кабель DVI/HDMI

- 1 Нажмите кнопку для выбора «HDMI 2» в меню «Ввод», а затем нажмите кнопку **OK**.
- 2 Перейдите к пункту «HOME» > «Меню ТВ» > «Установки» > «Опция» > «Настройка терминала» > «Выбор аудио» и выберите «HDMI + аналоговый».

ПРИМЕЧАНИЕ

- Если подключенное устройство HDMI является совместимым с AQUOS LINK, Вы можете воспользоваться преимуществами универсальных функций (Стр. 27–30).
- В зависимости от используемого типа кабеля HDMI на изображении могут появляться помехи. Убедитесь, что используется сертифицированный кабель HDMI.
- При воспроизведении изображения HDMI наилучший возможный формат изображения будет определен и установлен автоматически.
- К гнезду HDMI 1 должен быть подключен аудио-ресивер с функцией ARC (Канал передачи аудио) с помощью специального кабеля, совместимого с ARC.

Поддерживаемый видеосигнал

576i, 576p, 480i, 480p, 1080i, 720p, 1080p

См. стр. 54 для получения информации о совместимости сигналов ПК.

Поддерживаемый аудиосигнал

Линейная импульсно-кодовая модуляция, частота дискретизации 32/44,1/48 кГц.

Подключение внешних устройств

Подключение SCART

Примеры подсоединяемых устройств

- Видеомагнитофон
- DVD-плеер/рекордер

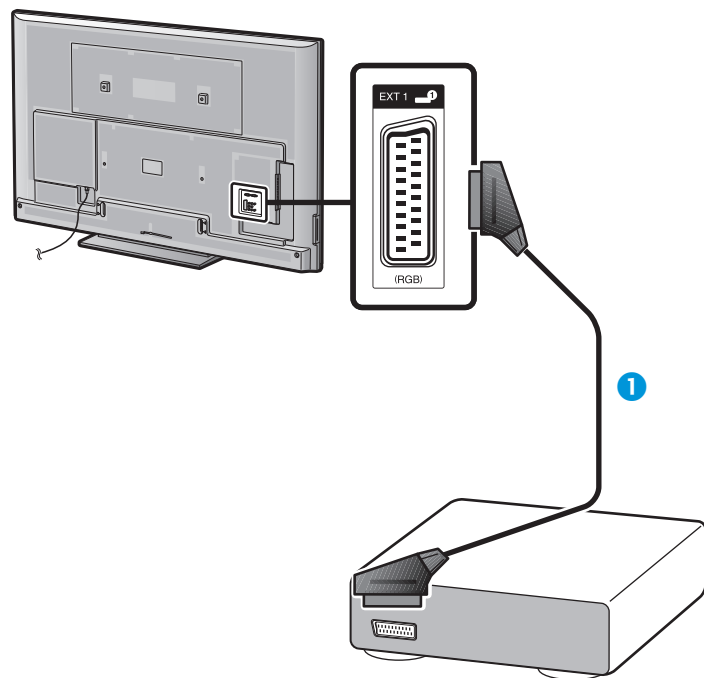

- 1 Кабель SCART (имеется в продаже)

ПРИМЕЧАНИЕ

- Используя внешний выход:
 - Вы можете записывать программы, транслируемые на экране телевизора, с помощью внешнего устройства записи, подключив его к внешнему выходу телевизора кабелем SCART (имеется в продаже).
 - Если во время записи на внешнее устройство вы переключите телеканал или выключите питание телевизора, содержание записи может измениться или запись может быть прервана.
 - В зависимости от режима использования сигнал на внешний выход может не выводиться.

Компонентное подключение

Примеры подсоединяемых устройств

- Видеомагнитофон
- DVD-плеер/рекордер

В случае подключения DVD-плеера/рекордера или другого устройства для записи к гнезду EXT 3, Вы сможете наслаждаться точным воспроизведением цветов и высоким качеством изображений.

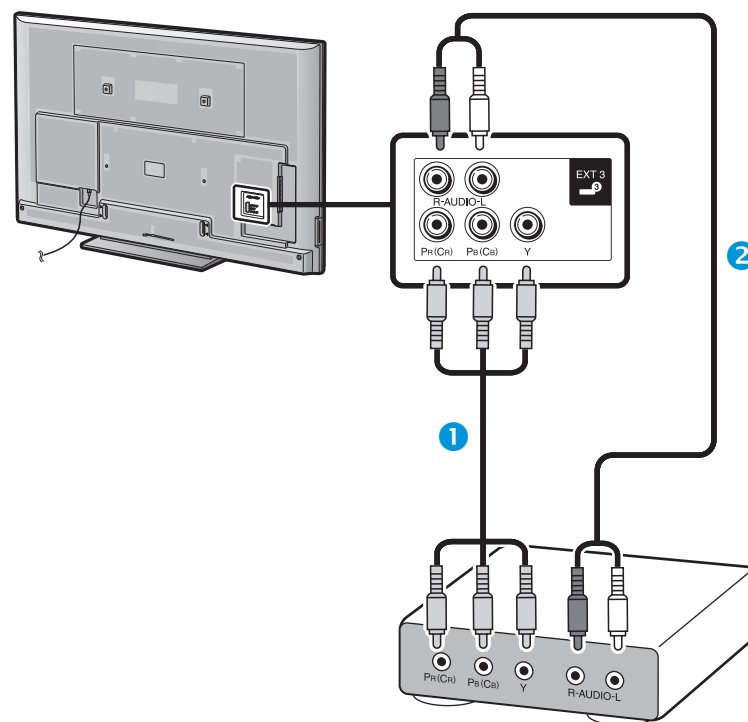

- 1 Компонентный кабель (имеется в продаже)
2 Аудиокабель (имеется в продаже)

Подключение внешних устройств

Подключение VIDEO

Примеры подсоединяемых устройств

- Видеомагнитофон
- DVD-плеер/рекордер
- Игровая консоль
- Видеокамера

Вы можете воспользоваться гнездом EXT 2 для подключения игровой консоли, видеокамеры, DVD-плеера/рекордера или другого устройства.

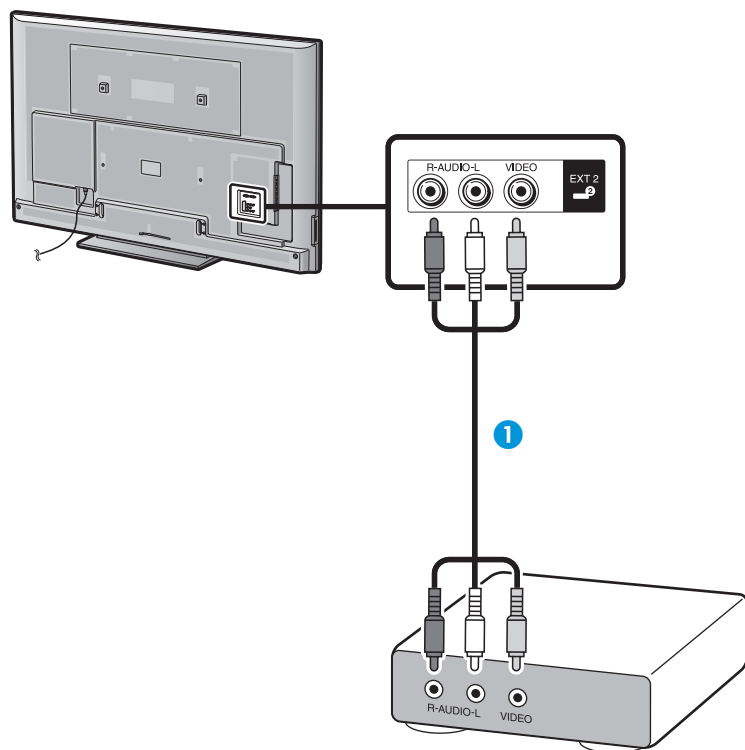

- 1 Кабель AV (имеется в продаже)

Подключения аудио

Подключение громкоговорителя/усилителя

Подключите усилитель с внешними громкоговорителями, как показано ниже.

● Подключение усилителя с цифровым/аналоговым звуковыми входами

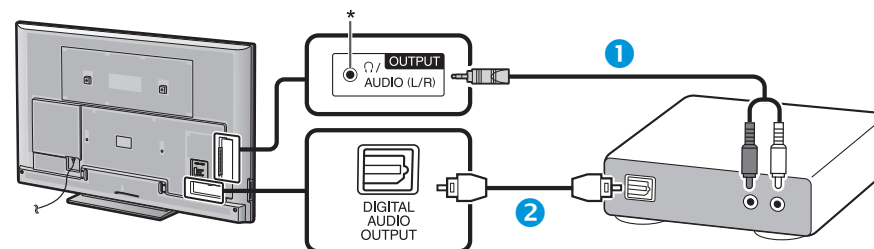

- 1 Переходной кабель стерео (для аналогового аудиовыхода) (имеется в продаже)
- 2 Оптический аудиокабель (для цифрового аудиовыхода) (имеется в продаже)

* Это гнездо также используется для подключения наушников. Перед использованием наушников уменьшите громкость. Чрезмерно громкий звук может привести к нарушению слуха.

ПРИМЕЧАНИЕ

- При подключении внешнего устройства к телевизору через кабель HDMI оптический цифровой аудиовыход будет выводить идущий от данного устройства 2-канальный стереозвук.
- Если изображение не синхронизировано со звуком, проверьте настройки подключенной многоканальной стерео системы.

● После подключения

Установка цифрового аудио выхода

После подключения усилителя с цифровым звуковым входом и внешних громкоговорителей, как показано на рисунке, Вам необходимо будет установить формат выходного звука, совместимый с просматриваемой программой или с подключенным устройством.

Перейдите к пункту «HOME» > «Меню ТВ» > «Установки» > «Опция» > «Настройка терминала» > «Цифровой аудио выход» и выберите опцию «PCM» или «Dolby Digital».

ПРИМЕЧАНИЕ

- При выборе опции «Dolby Digital», звук выводится в формате Dolby Digital при приеме звука в форматах Dolby Digital или Dolby Digital Plus. При выборе опции «PCM», звук выводится в формате PCM независимо от формата принимаемого звука.
- При выборе опции «Dolby Digital» звуковые форматы HE-AAC можно выводить в формате Dolby Digital.
- При выборе опции «Dolby Digital» формат Dolby Digital Plus можно выводить в формате Dolby Digital.

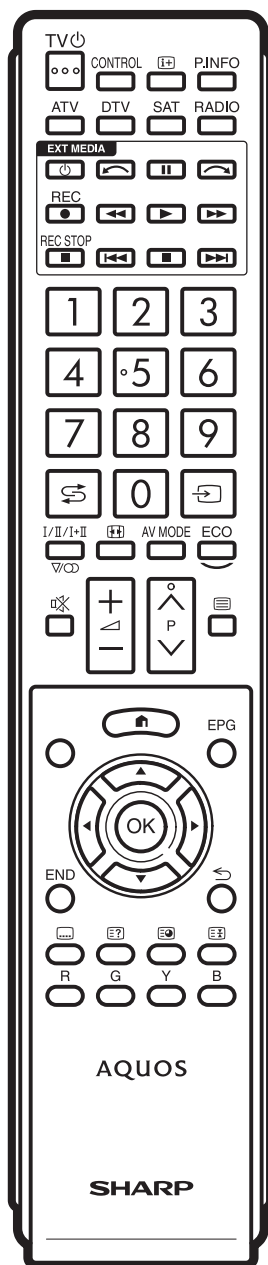

Управление устройствами HDMI при помощи AQUOS LINK

● Что такое AQUOS LINK?

Используя протокол HDMI CEC при помощи AQUOS LINK Вы можете в интерактивном режиме работать с устройствами, совместимыми с этой системой (AV-усилителем, DVD-плеером/рекордером, плеером/рекордером Blu-ray), используя один пульт дистанционного управления.

■ ПРИМЕЧАНИЕ

- AQUOS LINK-совместимые акустическая система AQUOS AUDIO и рекордер AQUOS поступят в продажу после выпуска этого телевизора.
- AQUOS LINK не работает во время использования режима Time shift.

● Что можно делать при помощи AQUOS LINK

■ Запись нажатием одной кнопки (только DTV/SAT)

Вам не нужно искать пульт дистанционного управления записывающего устройства. Нажмите кнопку **REC** ● или **REC STOP** ■, чтобы начать или прекратить запись того, что Вы видите на рекордере.

■ Воспроизведение нажатием одной кнопки

Когда телевизор находится в режиме ожидания, он автоматически включится и начнет воспроизведение изображения с источника сигнала HDMI.

■ Использование одного пульта дистанционного управления

Система AQUOS LINK автоматически распознает подключенное устройство HDMI, после чего телевизором и этим устройством можно пользоваться так же, как и в случае использования универсального пульта дистанционного управления.

■ Использование списка названий внешних устройств

Кроме отображения собственного Обзора таймера телевизора (Стр. 21), Вы также можете вызвать главное меню внешнего плеера или список названий BD-плеера/рекордера AQUOS, появляющийся в случае, если эти устройства поддерживают функцию AQUOS LINK.

■ Управление несколькими устройствами HDMI

Вы можете выбрать устройство HDMI, которым будете управлять, с помощью меню «Упр. внешними устройствами».

ПРИМЕЧАНИЕ

- При использовании AQUOS LINK обязательно используйте сертифицированный кабель HDMI.
- Направляйте пульт дистанционного управления в сторону телевизора, а не подключенного устройства HDMI.
- В зависимости от используемого типа кабеля HDMI на изображении могут появляться помехи. Убедитесь, что используется сертифицированный кабель HDMI.
- При использовании этой системы можно подключить до трех записывающих устройств HDMI, один AV-усилитель и три плеера.
- Эти операции влияют на устройство HDMI, выбранное в качестве текущего внешнего источника сигнала. Если это устройство не функционирует, включите устройство и выберите соответствующий внешний источник сигнала с помощью кнопки .
- При подсоединении/отсоединении HDMI-кабелей или изменении соединений выключите все подсоединенные HDMI-устройства перед включением телевизора. Убедитесь, что изображение и звук выводятся правильно, выбрав опцию «HDMI 1», «HDMI 2», «HDMI 3» или «HDMI 4» в меню «Ввод».

Об опции «Выбор устройства записи»

Выберите устройство для записи из подключенных устройств.

ПРИМЕЧАНИЕ

- Эта функция позволяет выбрать USB-накопитель для использования с режимом Time shift или HDMI-устройство с поддержкой протокола CEC.
- 1 Перейдите к пункту «HOME» > «Меню ТВ» > «Установки» > «Настройка просмотра» > «Выбор устройства записи».
 - 2 Выберите, какое устройство будет использоваться для записи при нажатии кнопки **REC** ● на пульте дистанционного управления.
 - Чтобы при нажатии кнопки **REC** ● началась запись в режиме Time shift, выберите опцию «USB-накопитель».
 - Чтобы при нажатии кнопки **REC** ● началась запись на внешнее HDMI-устройство, выберите опцию «HDMI-устройство».
 - 3 Нажмите кнопку  (Возврат) для завершения выбора.

Подключение AQUOS LINK

Сначала подключите акустическую систему AQUOS AUDIO или BD-плеер AQUOS/рекордер AQUOS, поддерживающий протокол HDMI CEC.

Подключение BD-плеера AQUOS/рекордера AQUOS через акустическую систему AQUOS AUDIO

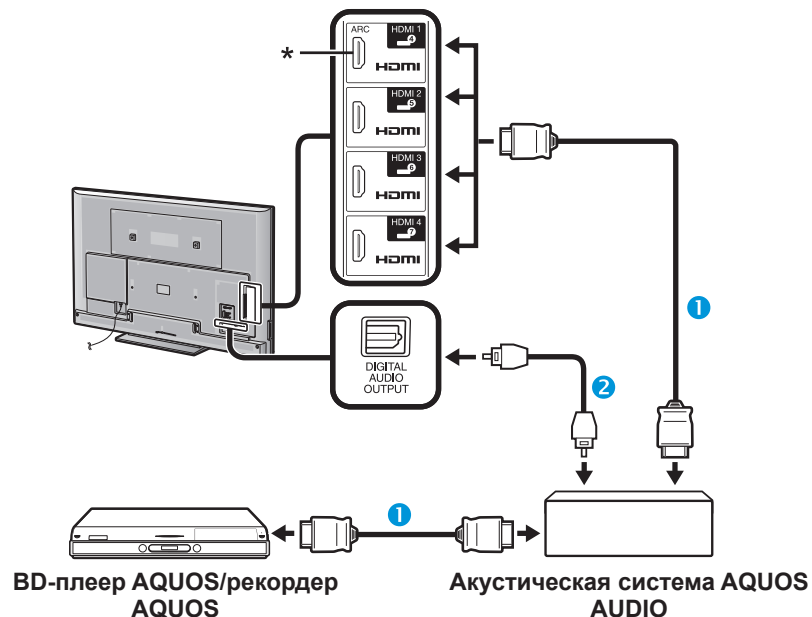

① Сертифицированный кабель HDMI (имеется в продаже)

② Оптический аудиокабель (имеется в продаже)

* Функция ARC (Канал передачи аудио) работает только при использовании гнезда HDMI 1.

ПРИМЕЧАНИЕ

- Для получения более подробной информации обратитесь к инструкции по эксплуатации подключаемого устройства.
- После отключения соединительных кабелей или изменения способа подключения, включите питание телевизора после того, как будут включены все подключенные устройства. Измените внешний источник входного сигнала, нажав кнопку , выберите соответствующий внешний источник и проверьте аудиовизуальный выходной сигнал.
- Кабели, показанные в следующем пояснении, продаются отдельно.

Подключение только BD-плеера AQUOS/рекордера AQUOS

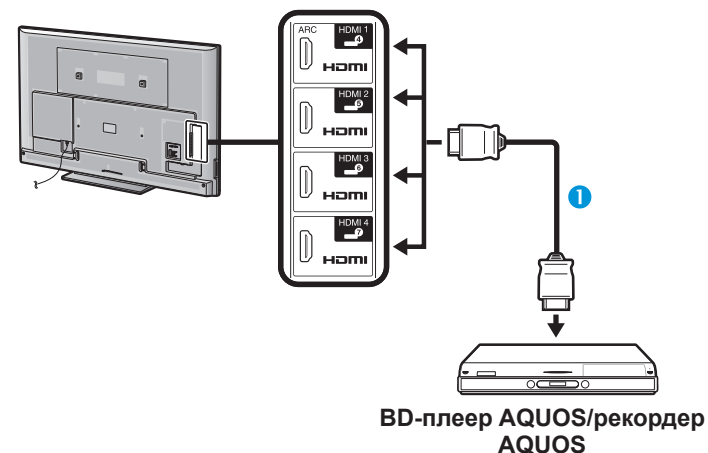

① Сертифицированный кабель HDMI (имеется в продаже)

Установка AQUOS LINK

Основные операции

Перейдите к пункту «HOME» > «Меню ТВ» > «Упр. внешн. устр-ми» > «Установка AQUOS LINK» и выберите необходимую опцию.

Упр. AQUOS LINK

Установите опцию в положение «ВКЛ» для активации функций HDMI CEC.

Автоматическое включение питания

В случае активации этой функции функция воспроизведения нажатием одной кнопки будет включена. Когда телевизор находится в режиме ожидания, он автоматически включается и начинает воспроизведение изображения с источника сигнала HDMI.

ПРИМЕЧАНИЕ

- Стандартной заводской установкой для этой опции является значение «ВЫКЛ».

Выбор рекордера

Здесь Вы можете выбрать для записи один из подключенных рекордеров.

ПРИМЕЧАНИЕ

- В случае подключения звуковой акустической системы AQUOS AUDIO между телевизором и рекордером AQUOS, индикация внешнего источника сигнала изменится (напр., с «HDMI 1» на «HDMI 1 (сабвуфер)»).

Выбор кнопки канала

Данная функция позволяет выбрать канал на подключенном HDMI-устройстве при помощи пульта дистанционного управления телевизором.

- 1 При помощи кнопок ▲/▼ выберите источник ввода на подключенном HDMI-устройстве, которым вы хотите управлять при помощи пульта дистанционного управления телевизором, а затем нажмите кнопку **OK**.
- 2 Воспользуйтесь кнопками ◀/▶ для выбора опции «ВКЛ», а затем нажмите кнопку **OK**.

Использование информации о жанре

Эта функция позволяет автоматически переключаться в соответствующий режим звука в зависимости от информации о жанре, содержащейся в цифровом сигнале.

Канал передачи аудио (ARC)

Если для этой функции установлено значение «Авто», телевизор может направлять звуковые данные, сопровождающие видеопрограмму, показываемую на телевизоре, на подключенное звуковое устройство всего по одному кабелю, совместимому с ARC. Использование данной функции позволяет избежать необходимости в использовании отдельного цифрового или аналогового аудиокабеля.

Подключение для использования «Канал передачи аудио»

- Для активирования этой функции Вам потребуются кабели/устройства, совместимые с ARC и подключенные к гнезду HDMI 1. Используется такой же способ подключения, как описано выше в разделе **Подключение BD-плеера AQUOS/рекордера AQUOS через акустическую систему AQUOS AUDIO (Стр. 28)**.

Управление устройством AQUOS LINK

AQUOS LINK позволяет Вам управлять подсоединенным устройством HDMI при помощи одного пульта дистанционного управления.

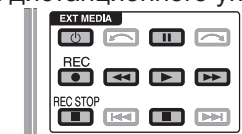

- 1 Нажмите кнопку ▶, чтобы начать воспроизведение записи.
 - См. раздел **Главное меню/Список названий**, если Вы хотите начать воспроизведение при помощи списка названий BD-плеера AQUOS/рекордера AQUOS.
- 2 Для ускоренного перемещения вперед нажмите кнопку ▶▶. Для перемещения назад нажмите кнопку ◀◀. Нажмите кнопку **REC** ●, чтобы начать запись. Нажмите кнопку **REC STOP** ■, чтобы остановить запись. Для остановки нажмите кнопку ■. Для приостановки нажмите кнопку ||. Для включения/выключения устройства, подсоединенного при помощи HDMI, нажмите кнопку ⏻ |.

ПРИМЕЧАНИЕ

- Если кнопки управления устройствами AQUOS LINK не работают, обратитесь к разделу **Об опции «Выбор устройства записи» (Стр. 27)**.

Меню AQUOS LINK

Вы можете выбрать пункт AQUOS LINK в меню «Упр. внешними устройствами» для изменения настроек звука или внешнего устройства.

Вкл./выкл. питания проигрывателя

Вы можете вызвать EPG CEC-совместимого рекордера и установить запись по таймеру при помощи пульта дистанционного управления телевизором.

- 1 Воспользуйтесь кнопками ▲/▼ для выбора опции «Вкл./выкл. питания проигрывателя», а затем нажмите кнопку **OK**.
 - Внешний источник входного сигнала будет включен и будет отображен EPG рекордера.
- 2 Выберите программу для записи.
 - Для получения более подробной информации обратитесь к инструкции по эксплуатации рекордера.

Главное меню/Список названий

В этом разделе поясняется, как воспроизводить название в AQUOS BD-плеере AQUOS/рекордере AQUOS.

- 1 Воспользуйтесь кнопками ▲/▼ для выбора опции «Главное меню/Список названий», а затем нажмите кнопку **OK**.
 - После этого подсоединенный рекордер будет включен и телевизор автоматически выберет соответствующий внешний источник входного сигнала.
 - Отображаются данные списка названий с подключенного BD-плеера AQUOS/рекордере AQUOS.
- 2 Нажмите кнопку **MENU**, чтобы скрыть экран меню для использования кнопок ▲/▼/◀/▶.
- 3 Выберите название с помощью кнопок ▲/▼/◀/▶, а затем нажмите кнопку **PLAY** ▶.

Меню установок

Вы можете вызвать меню HDMI CEC-совместимого внешнего устройства (плеера, рекордера и т.п.) с помощью функции «Меню установок».

Воспользуйтесь кнопками ▲/▼ для выбора опции «Меню установок», а затем нажмите кнопку **OK**.

ПРИМЕЧАНИЕ

- Если подсоединенное устройство не имеет этой функции или устройство находится в состоянии, когда меню не может отображаться (выполняется запись, переход в режим ожидания и т.п.), функция может быть недоступна.

Изменение носителя

Если Ваш рекордер обладает возможностью записи на различные носители данных, выберите здесь тип носителя.

- 1 Воспользуйтесь кнопками ▲/▼ для выбора опции «Изменение носителя», а затем нажмите кнопку **OK**.
- 2 Выберите нужный носитель, такой как DVD-рекордер или HDD. Тип носителя будет изменяться при каждом нажатии кнопки **OK**.

EPG рекордера

Вы можете вызвать EPG CEC-совместимого рекордера и установить запись по таймеру при помощи пульта дистанционного управления телевизором.

- 1 Воспользуйтесь кнопками ▲/▼ для выбора опции «EPG рекордера», а затем нажмите кнопку **OK**.
 - Внешний источник входного сигнала будет включен и будет отображен EPG рекордера.
- 2 Выберите программу для записи.
 - Для получения более подробной информации обратитесь к инструкции по эксплуатации рекордера.

Изменить устр. вывода аудио

При помощи AQUOS AUDIO SP

Вы можете выбрать опцию прослушивания звука телевизора только через акустическую систему AQUOS AUDIO.

- Воспользуйтесь кнопками ▲/▼ для выбора опции «При помощи AQUOS AUDIO SP», а затем нажмите кнопку **OK**.
- Звук из громкоговорителя телевизора и гнезда наушников будет отключен и будет слышен только звук из акустической системы AQUOS AUDIO.
 - Аудио-помощник недоступен.

При помощи AQUOS SP

Вы можете выбрать опцию прослушивания звука телевизора только через акустическую систему AQUOS TV.

- Воспользуйтесь кнопками ▲/▼ для выбора опции «При помощи AQUOS SP», а затем нажмите кнопку **OK**.

Изменение режима звука

Возможно изменение режима звука акустической системы AQUOS AUDIO вручную.

- 1 Воспользуйтесь кнопками ▲/▼ для выбора опции «Изменение режима звука».
- 2 Режим звука будет изменяться во время каждого нажатия кнопки **OK**.
 - Для получения более подробной информации по акустической системе AQUOS AUDIO, обратитесь к инструкции по эксплуатации.

Выбор модели

Если несколько устройств HDMI подсоединены в виде цепочки, Вы можете указать здесь, каким устройством управлять.

- Воспользуйтесь кнопками ▲/▼ для выбора опции «Выбор модели», а затем нажмите кнопку **OK**. Тип устройства HDMI будет изменяться при каждом нажатии кнопки **OK**.

Основная регулировка

Настройки изображения

Перейдите к пункту «HOME» > «Меню ТВ» > «Установки» > «Картинка».

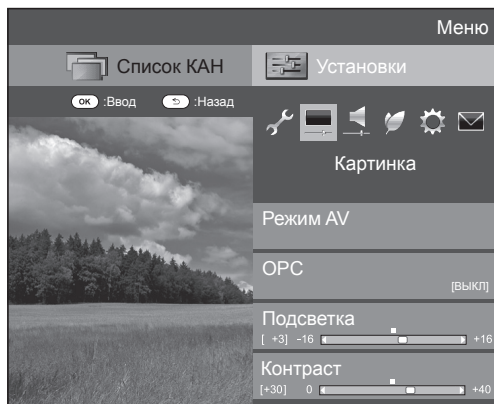

Картинка Режим AV

Функция настройки «Режим AV» предлагает Вам несколько режимов просмотра, из которых Вы можете выбрать наиболее подходящий для окружения, которое может меняться в зависимости от таких факторов, как освещение в комнате, тип просматриваемой программы или тип изображения, поступающего от внешнего оборудования.

Воспользуйтесь кнопками ▲/▼ для выбора нужного режима, а затем нажмите кнопку **OK**.

- Вы также можете переключить режим на экране меню «Картинка» и «Звук», нажав кнопку **AV MODE**.

Опция	
АВТО	Телевизор автоматически устанавливает подходящую опцию из меню «Режим AV» в зависимости от условий освещения и типа просматриваемой программы.
СТАНДАРТ	Для вывода высокоточного изображения при нормальном освещении в комнате.
КИНОФИЛЬМ	Для просмотра кинофильма в затемненной комнате.
ИГРА	Для видеоигр.
ПК*	Для ПК.
ПОЛЬЗОВАТЕЛЬ	Позволяет Вам настраивать установку по своему вкусу. Вы можете установить режим для каждого источника входного сигнала.
ДИНАМИЧЕСКИЙ	Для вывода отчетливого изображения с повышенной контрастностью при просмотре спортивных передач.
ДИНАМИЧЕСКИЙ (Фиксированный)	Для вывода отчетливого изображения с повышенной контрастностью при просмотре спортивных передач (установки «Картинка» и «Аудио» не могут быть изменены).

* Опция «ПК» будет доступной только в случае выбора опции «HDMI 1», «HDMI 2», «HDMI 3», «HDMI 4» или «PC» в меню «Ввод».

ПРИМЕЧАНИЕ

- При выборе опции «АВТО» некоторые параметры в меню «Режим AV» не устанавливаются автоматически.

Картинка ОРС

Автоматически регулирует яркость экрана.

Опция	
ВЫКЛ	Яркость фиксируется на значении, установленном в меню «Подсветка».
ВКЛ	Автоматическая регулировка.
Вкл:Индикац.	Отображает на экране эффект ОРС во время регулировки яркости экрана.

ПРИМЕЧАНИЕ

- При установке в положение «Вкл» телевизор определяет яркость окружающего освещения и автоматически регулирует яркость подсветки. Убедитесь, что никакие предметы, которые могут повлиять на способность датчика ОРС определять яркость окружающего освещения, не закрывают его.

Картинка Регулировки изображения

Вы можете отрегулировать изображение по своему предпочтению с помощью указанных ниже регулировок изображения.

Опции настройки

Выбираемые опции	◀ (Курсор)	▶ (Курсор)
Подсветка	Экран становится темнее	Экран становится ярче
Контраст	Для уменьшения контрастности	Для увеличения контрастности
Яркость	Для уменьшения яркости	Для увеличения яркости
Цвет	Для уменьшения насыщенности цвета	Для увеличения насыщенности цвета
Оттенок	Оттенки кожи становятся более красноватыми	Оттенки кожи становятся более зеленоватыми
Резкость	Для уменьшения резкости	Для увеличения резкости

Основная регулировка



Картинка

Дополнительный

Этот телевизор предоставляет множество дополнительных функций для оптимизации качества изображения.

Перейдите к пункту «HOME» > «Меню ТВ» > «Установки» > «Картинка» > «Дополнительный».

C.M.S.-Оттенок

Данная функция используется для регулировки оттенка выбранного цвета с помощью шестицветной системы регулировки.

C.M.S.-Насыщенность

Данная функция используется для увеличения или уменьшения насыщенности выбранного цвета с помощью шестицветной системы регулировки.

C.M.S.-Величина

Данная функция используется для регулировки яркости выбранного цвета с помощью шестицветной системы регулировки.

Цв. темп.

Отрегулируйте цветовую температуру для обеспечения наилучшего белого изображения.

Опция	
Высокий	Белый с синеватым оттенком.
Средне-высокий	Промежуточный оттенок между оттенками «Высокий» и «Средний».
Средний	Естественный оттенок.
Средне-низкий	Промежуточный оттенок между оттенками «Средний» и «Низкий».
Низкий	Белый с красноватым оттенком.
Усиление красн./зелен./син. (низ.), Усиление красн./зелен./син. (выс.)	Регулировка баланса белого путем изменения значения каждого элемента.

Мелкое движение Улучшенное

Технологии «Мелкое движение Улучшенное» обеспечивают идеальное качество при воспроизведении цифрового изображения, удаляя размытость изображения, вызванную движением объекта («Высокий», «Низкий», «ВЫКЛ»).

ПРИМЕЧАНИЕ

- Этот эффект в большей степени проявляется на быстро движущихся изображениях.
- Эти функции будут неэффективны в следующих случаях.
 - 1) Принимается сигнал персонального компьютера.
 - 2) Отображается OSD.
 - 3) Включен телетекст.
- Если изображения выглядят размытыми, выберите настройку «ВЫКЛ».

Регулировка гамма

Выбирает разницу тонов между яркими и темными участками изображения в зависимости от типа просматриваемой программы от максимального значения + 2 до минимального – 2.

Режим киноплёнки

Автоматически определяет источник, созданный на основе пленки (обычно закодирован в формате 24 или 25 кадров в секунду, в зависимости от частоты вертикальной синхронизации), анализирует его и затем воссоздает каждый неподвижный кадр пленки для повышения четкости изображения («Дополнительно (высок.)», «Дополнительно (низк.)», «Стандарт», «ВЫКЛ»).

Активная контрастность

Автоматически регулирует контрастность изображения в соответствии со сценой.

DNR

Функция «DNR» позволяет получить более чистое изображение («Авто», «Высокий», «Средний», «Низкий», «ВЫКЛ»).

ПРИМЕЧАНИЕ

- Эта функция может быть недоступна в зависимости от типа входного сигнала.

Диапазон OPC

Диапазон уровня автоматической регулировки датчика OPC может быть установлен в соответствии с Вашими предпочтениями. Диапазон регулировки датчика OPC может быть установлен в максимальное значение + 16 и минимальное значение – 16.

ПРИМЕЧАНИЕ

- Эта функция доступна только в случае, если опцию «OPC» установлено в значение «Вкл» или «Вкл:Индикац.».
- Максимальная установка не может быть меньше, чем минимальная установка.
- Минимальная установка не может быть больше, чем максимальная установка.
- Максимальная и минимальная установки не могут иметь одинакового значения.
- В зависимости от яркости окружающего света датчик OPC может не работать в том случае, если диапазон регулировки будет маленьким.

Установки звука

Перейдите к пункту «HOME» > «Меню ТВ» > «Установки» > «Звук».

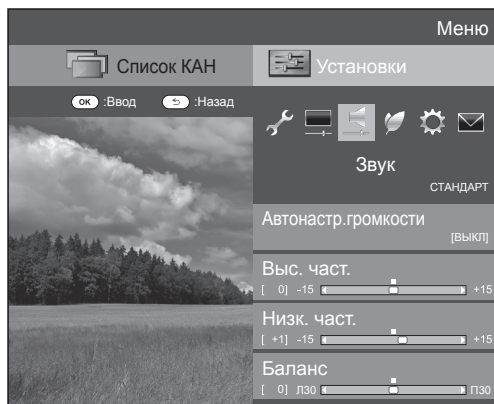

Звук Автонастр. громкости

Различные источники звука очень часто имеют разный уровень громкости, например, программа и реклама во время ее перерывов. Эта функция уменьшает проблему путем выравнивания уровней.

Опция	
Высокий	Значительно уменьшает перепады громкости при переключении между различными источниками звука.
Средний	↕
Низкий	Слегка уменьшает перепады громкости при переключении между различными источниками звука.
ВЫКЛ	Не влияет на перепады громкости.

Звук Регулировка звука

Вы можете отрегулировать качество звука по своему предпочтению с помощью указанных ниже установок.

Опция	◀ (Курсор)	▶ (Курсор)
Выс. част.	Для ослабления высоких частот	Для усиления высоких частот
Низк. част.	Для ослабления низких частот	Для усиления низких частот
Баланс	Для ослабления звука из правого громкоговорителя	Для ослабления звука из левого громкоговорителя

Звук Окруж. звук

Данная функция создаёт эффект объёмного звука, используя громкоговорители.

Опция	
ВКЛ	Создаёт ограниченное объёмное звучание.
ВЫКЛ	Вывод обычного звука.

Звук Усилитель низких частот

Эта функция позволяет Вам наслаждаться звуком с усиленными нижними частотами.

Звук Чистый голос

Эта функция усиливает речь по сравнению с фоновыми шумами для повышения разборчивости.

Звук Настройки аудио-помощника

Эта функция позволяет включить вывод аудио-помощника, если принимаемый телесигнал содержит соответствующие данные.

ПРИМЕЧАНИЕ

- При включенной опции «Аудио-помощник» звук аудио-помощника накладывается на основной звук, если выбрана передача, совместимая с аудио-помощником.
- Если звук для людей с нарушениями зрения не слышен отчётливо, Перейдите к пункту «HOME» > «Меню ТВ» > «Установки» > «Звук» > «Настройки аудио-помощника» > «Громкость аудио-помощника» и увеличьте уровень громкости.
- Данная функция доступна только при просмотре передач DTV. Меню «Настройки аудио-помощника» не отображается при просмотре передач ATV или сигнала с внешнего входа.
- Звук аудио-помощника накладывается на основной звук только, если звук выводится через громкоговорители, выход для наушников и аудиовыход. Звук не выводится через выходы S/PDIF и SCART.
- Эта функция не работает с акустической системой AQUOS Audio.
- Эта функция также не работает во время использования режима Time shift.

Установки экономии энергии

Перейдите к пункту «HOME» > «Меню ТВ» > «Установки» > «ECO».

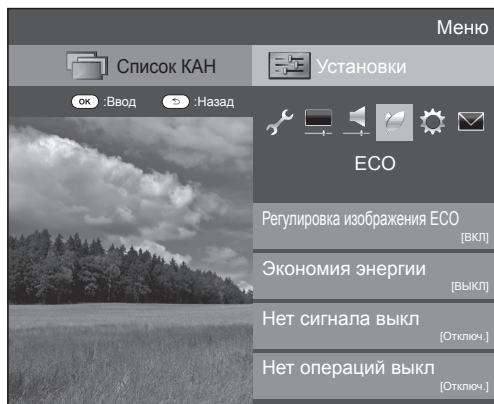

ECO Регулировка изображения ECO

Данная функция автоматически определяет источник изображения и снижает потребление электроэнергии, сохраняя при этом уровень яркости изображения.

ПРИМЕЧАНИЕ

- Данная функция не работает в случае установки опции «Режим AV» в положение «ДИНАМИЧНЫЙ (Фиксирован.)», «ДИНАМИЧНЫЙ» или «АВТО».
- Данная функция не работает, если для параметра «Экономия энергии» установлено значение «Стандарт» или «Дополнительный».

ECO Экономия энергии

Данная функция предоставляет возможность уменьшать яркость подсветки для понижения потребления энергии и продления срока службы лампы подсветки, как показано в следующей таблице.

Опция	
Стандарт	Снижает яркость подсветки.
Дополнительный	Снижает яркость подсветки больше, чем в режиме «Стандарт».
выкл	Яркость подсветки будет иметь значение, совпадающее с установками в выбранном режиме «Режим AV».

ПРИМЕЧАНИЕ

- Данная функция не работает в случае установки опции «Режим AV» в положение «ДИНАМИЧНЫЙ (Фиксирован.)».

● Пиктограммы состояния «Экономия энергии»

Пиктограмма	Описание
	Опция «Экономия энергии» установлена в положение «Стандарт».
	Опция «Экономия энергии» установлена в положение «Дополнительный».

В случае установки опции «Экономия энергии» в положение «Стандарт» или «Дополнительный», в меню «Картинка» и в окнах информации о канале показываются пиктограммы состояния «Экономия энергии».

ECO Нет сигнала выкл

Если выбрана опция «Включить», телевизор автоматически переключится в режим ожидания, если в течение 15 минут не поступит входной сигнал.

ПРИМЕЧАНИЕ

- Даже по завершении телевизионной программы, эта функция может не работать из-за помех от других телевизионных станций или других сигналов.

ECO Нет операций выкл

Если выбрано значение «Включить» и в течение трех часов не выполняется никаких операций, телевизор автоматически перейдет в режим ожидания.

ПРИМЕЧАНИЕ

- За пять минут до переключения телевизора в режим ожидания оставшееся время будет отображаться на экране каждую минуту.

ECO Таймер отключения

Позволяет Вам запрограммировать телевизор на автоматический переход в режим ожидания. Вы можете задать продолжительность времени до перехода в режим ожидания, выбрав «Изменить».

ПРИМЕЧАНИЕ

- Выберите опцию «ВЫКЛ» для отмены таймера отключения.
- После установки времени автоматически начнется обратный отсчет времени.
- Начиная за пять минут до выключения питания каждую минуту будет высвечиваться оставшееся время.

Настройки просмотра

Перейдите к пункту «HOME» > «Меню ТВ» > «Установки» > «Настройка просмотра».

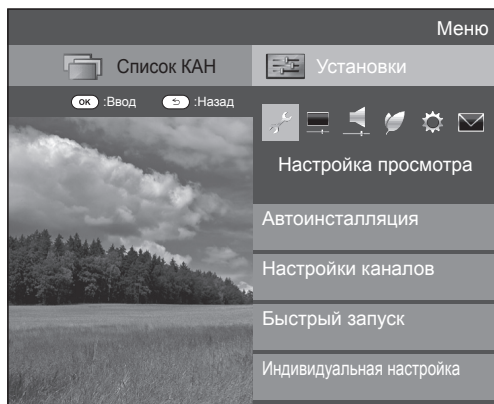

Настройка просмотра Автоинсталляция

Телевизор автоматически определяет и сохраняет все программы, доступные в Вашем регионе. Эта функция также позволяет выполнять установки канала отдельно для опций цифровой, спутниковый и аналоговый и изменять установки после завершения первоначальной автоматической инсталляции.

- 1 Перейдите к пункту «HOME» > «Меню ТВ» > «Установки» > «Настройка просмотра» > «Автоинсталляция».
- 2 Воспользуйтесь кнопками ◀/▶ для выбора опции «да», а затем нажмите кнопку **OK**.
- 3 Воспользуйтесь кнопками ▲/▼/◀/▶ для выбора нужного языка, а затем нажмите кнопку **OK**.

ПРИМЕЧАНИЕ

- Ввод PIN-кода требуется при выполнении операции «Автоинсталляция». Установкой по умолчанию для PIN-кода является значение «1234». Чтобы изменить установку PIN-кода, обратитесь к разделу **Индивидуальная настройка — PIN** (Стр. 38). Процедура сброса установки PIN-кода (ввод PIN-кода больше не потребуется) см. в разделе **Сброс PIN-кода** (Стр. 61).
- Вы не можете изменить установку Дом/Универмаг и установку страны в пункте «Автоинсталляция» в меню «Установка».
- Если Вам необходимо изменить эти установки, автоматически выполните первоначальную автоматическую инсталляцию после выполнения функции «Сброс» из меню «Установка».
- Текущая установка страны будет показана на экране.

- 4 Нажмите кнопки ▲/▼, чтобы выбрать стандарт вещания, по которому вы хотите выполнить поиск, а затем нажмите кнопку **OK**.

Цифрового поиск

После выбора типа вещания по которому требуется выполнить поиск, «Наземный» или «Кабельный», см. раздел **Установки цифрового телевидения** на стр. 15.

Аналогового поиск

Телевизор выполняет поиск, сортировку и сохранение всех принимаемых телевизионных станций. См. раздел **Установки аналогового телевидения** на стр. 15.

Спутниковый поиск

После выбора опции «Спутниковый поиск» отображается экран текущих настроек DVB-S/S2. Обратитесь к настройкам опции «Спутниковый поиск» на стр. 16.

Важная информация:

Спутниковые ресурсы доступны только на моделях серии 645.

ПРИМЕЧАНИЕ

- После выбора опции «Следую.» на экране настроек DVB-S/S2 необходимо выбрать предпочтительную спутниковую программу для запуска поиска.

Настройка просмотра Установка программ

Вы можете автоматически или вручную изменять конфигурацию установок программ DTV.

- 1 Перейдите к пункту «HOME» > «Меню ТВ» > «Установки» > «Настройка просмотра» > «Настройки каналов» > «Установка программ».
- 2 Нажмите кнопки ▲/▼, чтобы выбрать стандарт вещания для перенастройки, а затем нажмите кнопку **OK**.

ПРИМЕЧАНИЕ

- Ввод PIN-кода требуется при выполнении операции «Установка программ». Установкой по умолчанию для PIN-кода является значение «1234». Чтобы изменить установку PIN-кода, обратитесь к разделу **Индивидуальная настройка — PIN** (Стр. 38). Процедура сброса установки PIN-кода (ввод PIN-кода больше не потребуется) см. в разделе **Сброс PIN-кода** (Стр. 61).

Устан. цифрового

Наземный

Если Вы выбрали «Наземный» при первоначальной автоинсталляции или в меню «Автоинсталляция», Вы можете изменить настройки следующих параметров.

Добавить поиск

Воспользуйтесь этим меню для автоматического добавления новых программ после завершения выполнения команды «Поиск цифровых каналов» в меню «Автоинсталляция».

Ручная поиск

Добавьте новые программы внутри указанного диапазона частот.

- Введите частоту с помощью цифровых кнопок **0–9**.
- Выполнять «Ручная поиск» по сервисному номеру можно только если в настройках страны выбраны пять стран Северной Европы.

Ручная настройка

Измените различные установки для каждой программы с помощью кнопок цветные (R/G/Y/B).

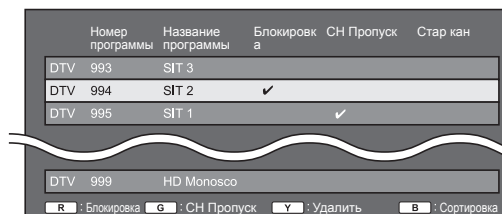

- 1 Воспользуйтесь кнопками ▲/▼ для выбора нужной программы.
- 2 Нажмите на пульте дистанционного управления цветную кнопку, соответствующую опции, которую Вам необходимо изменить.
 - Значок ✓ указывает на то, что операция включена Каждое нажатие этой кнопки будет включать/выключать соответствующую операцию.

Кнопки для операции «Ручная настройка»

Блокировка | Нажмите кнопку R.

Если программа заблокирована, Вы должны будете вводить Ваш PIN-код каждый раз при переключении на эту программу.

СН Пропуск | Нажмите кнопку G.

Каналы со значком ✓ будут пропускаться во время нажатия кнопок **P** **^** **/** **v** на телевизоре или пульте дистанционного управления.

Удалить | Нажмите кнопку Y.

Выбранное устройство будет удалено. Если вы хотите вновь просмотреть удалённое устройство, выполните команду «Автоинсталляция», «Добавить поиск» или «Ручная поиск».

Сортировка | Нажмите кнопку B.

Можно сортировать положение опций программ.

- 1 Воспользуйтесь кнопками **▲**/**▼** для выбора программы, положение опции которой Вы хотите переместить, а затем нажмите кнопку **OK**.

DTV	994	SIT 2	✓
DTV	995	SIT 1	✓

- 2 Воспользуйтесь кнопками **▲**/**▼** для ее перемещения в нужное место, а затем нажмите кнопку **OK**.

DTV	994	SIT 1	✓
DTV	995	SIT 2	✓

- 3 Повторяйте пункты 1 и 2 до тех пор, пока все нужные опции программ не будут сортированы.

Кабельный

Если Вы выбрали «Кабельный» при первоначальной автоинсталляции или в меню «Автоинсталляция», Вы можете изменить настройки следующих параметров.

● Добавить поиск

Воспользуйтесь этим меню для автоматического добавления новых программ после завершения выполнения команды «Поиск цифровых каналов» в меню «Автоинсталляция». Выполните пункты с 1 по 5, приведенные в разделе **Поиск кабельных программ** на стр. 15.

● Ручная поиск

Добавьте новые программы внутри указанного диапазона частот. После установки опций на следующем экране телевизор начнет выполнять поиск.

- Сведения об опциях меню в центральном столбце см. в таблице на стр. 15.

Частота	[47.0]	47.0 MHz
Скорость передачи	[6900]	
Модуляция QAM	[64]	
Запуск поиска		

● Ручная настройка

Эта функция аналогична функции в меню «Наземный». См. описание функции «Ручная настройка» в меню «Наземный».

ПРИМЕЧАНИЕ

- В зависимости от установки страны или выбора поставщика услуг кабельного телевидения некоторые функции могут не отображаться или быть недоступными.

Устан. спутникового (только для серии 645)

Прежде чем выбирать тип поиска в опции «Устан. спутникового», необходимо выбрать программу спутникового вещания.



● Добавить поиск

Воспользуйтесь этим меню для автоматического добавления новых программ после завершения автоматической инсталляции. Выполните пункты с 1 по 2 в правом столбце на странице 16.

● Ручная поиск

Добавьте новые программы внутри указанного диапазона частот. После установки опций на следующем экране выберите опцию «да» в меню «Запуск поиска».

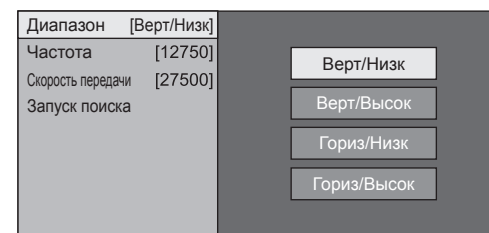

● Ручная настройка

Эта функция аналогична функции в меню «Устан.цифрового». См. описание функции «Ручная настройка» в меню «Устан.цифрового».

Основная регулировка

Устан. Аналогового

Вы можете автоматически или вручную изменять конфигурацию установок каналов аналогового телевидения.

● Добавить поиск

Воспользуйтесь этим меню для автоматического добавления новых программ после завершения выполнения команды «Аналогового поиск» в меню «Автоинсталляция».

- Запуск поиска каналов после выбора системы цветного телевидения и системы звука.

● Ручная настройка

Воспользуйтесь этим меню для установки ручную аналоговых телевизионных каналов.

После выбора на экране опции «да» воспользуйтесь кнопками ▲/▼/◀/▶ для выбор канала, который Вы хотите установить, а затем нажмите кнопку **OK**.

Точный

Вы можете отрегулировать нужное значение частоты.

ПРИМЕЧАНИЕ

- Выполните настройку, руководствуясь для справки фоновым изображением.
- Можно ввести значение частоты канала с помощью цифровых кнопок **0–9**.

ПРИМЕР

- 179,25 МГц: Нажмите кнопки **1 > 7 > 9 > 2 > 5**.
- 49,25 МГц: Нажмите кнопки **4 > 9 > 2 > 5 > OK**.

Цвет. Система

Выберите оптимальную систему цветного изображения для приема сигнала («Авто», «PAL», «SECAM»).

Звук. сист.

Выберите оптимальную систему звука (Системы трансляции) для приема сигнала («B/G», «D/K», «I», «L/L'»).

Метка

Если телевизионный канал транслирует свое сетевое название, «Автоинсталляция» обнаруживает эту информацию и назначает ему название. Несмотря на это, Вы можете изменять названия каналов по отдельности.

Выберите каждый знак нового имени канала с помощью экранной клавиатуры (Стр. 13).

ПРИМЕЧАНИЕ

- Название может содержать пять знаков или менее.

Пропуск

Каналы, для которых функция «Пропуск» установлена в положение «ВКЛ», будут пропущены во время пользования кнопками **P**▲/▼, даже в случае их выбора во время просмотра телевизионного изображения.

Блокировка

Вы можете заблокировать просмотр любого канала.

ПРИМЕЧАНИЕ

- Сведения об установке PIN-кода см. в разделе «PIN-код».
- Если параметр «Блокировка» для какого-либо канала установлен в значение «ВКЛ», появится индикация «Запрет детям активизирован.», а изображение и звук канала будут заблокированы.
- В случае нажатия кнопки **↵** во время отображения индикации «Запрет детям активизирован.», появится окно ввода PIN-кода. Ввод правильного PIN-кода временно разблокирует функцию «PIN-код» до выключения питания.

● Сортировка

Вы можете свободно сортировать положение каналов.

- 1 Воспользуйтесь кнопками ◀/▶ для выбора опции «да», а затем нажмите кнопку **OK**.
- 2 Воспользуйтесь кнопками ▲/▼/◀/▶ для выбора канала, который Вы хотите переместить, а затем нажмите кнопку **OK**.
- 3 Воспользуйтесь кнопками ▲/▼/◀/▶ для ее перемещения в нужное место, а затем нажмите кнопку **OK**.
- 4 Повторяйте действия пунктов 2 и 3 до окончательной сортировки всех нужных каналов.

● Удалить программу

Каналы можно удалять по отдельности.

- 1 Воспользуйтесь кнопками ◀/▶ для выбора опции «да», а затем нажмите кнопку **OK**.
- 2 Воспользуйтесь кнопками ▲/▼/◀/▶ для выбора канала, который Вы хотите удалить, а затем нажмите кнопку **OK**.
 - Появится окно с сообщением.
- 3 Воспользуйтесь кнопками ◀/▶ для выбора опции «да», а затем нажмите кнопку **OK** для удаления выбранного канала. Все последующие номера каналов переместятся вверх.
- 4 Повторяйте действия пунктов 2 и 3 до полного удаления нужных каналов.

Основная регулировка

Установка времени запуска телевизора

Настройка просмотра Быстрый запуск

Вы можете сократить время запуска после включения питания при помощи пульта дистанционного управления.

Перейдите к пункту «HOME» > «Меню ТВ» > «Установки» > «Настройка просмотра» > «Быстрый запуск».

Опция	
ВКЛ	Телевизор быстро запускается из режима ожидания. В режиме ожидания потребляемая мощность составляет около 15 Вт или более.
Авто (Time shift)	Режим «Быстрый запуск» автоматически включается и выключается в зависимости от состояния функции Time shift. Если на USB-накопителе, зарегистрированном для использования с функцией Time shift, присутствуют данные, которые можно воспроизвести, функция «Быстрый запуск» автоматически переводится в режим «ВКЛ».
ВЫКЛ	В режиме ожидания потребление энергии будет низким.

ПРИМЕЧАНИЕ

- Во время работы режима Time shift функцию «Быстрый запуск» перевести в режим «ВЫКЛ» невозможно. Для изменения настроек функции «Быстрый запуск» следуйте инструкциям на экране.
- Для удаления записанных данных перейдите к пункту «HOME» > «Меню ТВ» > «Установки» > «Настройка просмотра» > «Настройка режима Time shift» > «Очистить память Time shift» (Стр. 47).

Индивидуальная настройка — PIN-код

Настройка просмотра PIN-код

Эта функция позволяет Вам использовать PIN-код для предотвращения случайного изменения некоторых настроек.

Перейдите к пункту «HOME» > «Меню ТВ» > «Установки» > «Настройка просмотра» > «Индивидуальная настройка» > «PIN-код».

ПРИМЕЧАНИЕ

- Ввод PIN-кода требуется при выполнении операции «PIN-код». Установкой по умолчанию для PIN-кода является значение «1234». Процедуру сброса установки PIN-кода (ввод PIN-кода больше не потребуются) см. в разделе **Сброс PIN-кода** (Стр. 61).

● При выборе опции «да»

Введите четырехзначное число для использования функции «PIN-код».

- Воспользуйтесь кнопками ◀▶ для выбора опции «да», а затем нажмите кнопку **OK**.
- Введите в качестве PIN-кода четырехзначное число с помощью цифровых кнопок **0–9**.
- Для подтверждения введите то же четырехзначное число, что и в пункте 2.
 - На экране появится сообщение «Пожалуйста, введите новый пароль».
- Нажмите кнопку **OK**.

ПРИМЕЧАНИЕ

- В качестве меры предосторожности запишите свой PIN-код и храните его в надежном, недоступном для детей месте.**
- Значение «0000» не может быть установлено в качестве PIN-кода.
- Для просмотра заблокированного канала необходимо ввести PIN-код (см. стр. 36 и 37 относительно блокировки каналов в режиме DTV, SAT и ATV). При выборе заблокированного канала появится запрос на ввод PIN-кода. Нажмите кнопку ↵ для отображения окна ввода PIN-кода.

Настройка просмотра Оценка родителей

Данная функция позволяет ограничивать доступ к программам DTV. Она предотвращает просмотр детьми сцен насилия или сексуального характера, которые могут быть вредны для них.

- Перейдите к пункту «HOME» > «Меню ТВ» > «Установки» > «Настройка просмотра» > «Индивидуальная настройка» > «Уровень доступа».
- Повторите шаги с 1 по 4, описанные в разделе **При выборе опции «да»** слева.

ПРИМЕЧАНИЕ

- Категории «Всеобщий просмотр» и «С разрешения родителей» используются только в Франции.
- Обратитесь к стр. 69 для получения информации о категориях.

Индивидуальная настройка — Часы

Настройка просмотра Установка часов

Вы можете отрегулировать время вручную и изменить показания часов.

Перейдите к пункту «HOME» > «Меню ТВ» > «Установки» > «Настройка просмотра» > «Индивидуальная настройка» > «Установка часов».

Установка времени

Эта функция позволяет установить время вручную.

ПРИМЕЧАНИЕ

- При нажатии «нет» телевизор попытается сам получить время передачи.

Индикация времени

Эта функция позволяет отображать время часов в нижнем правом углу экрана.

Опция	
ВКЛ	Индикация времени часов.
Вкл (каждые полчаса)	Индикация времени часов с 30-ти минутными интервалами.
ВЫКЛ	Скрытие времени часов.

Формат времени

Вы можете выбрать формат времени (формат «24Ч» или «AM/PM») для времени часов.

Индивидуальная настройка — Язык

Настройка просмотра Язык цифр. аудиос

Установка до трех избранных языков мультиплексного звука в случае, если эти языки звука доступны.

Перейдите к пункту «Home» > «Меню ТВ» > «Установки» > «Настройка просмотра» > «Индивидуальная настройка» > «Язык цифр. аудиос».

Переключение языков мультиплексного звука

Во время каждого нажатия кнопки $\frac{1}{\text{D}}/\frac{1}{\text{C}}$ на пульте дистанционного управления, язык звука будет изменяться.

Настройка просмотра Субтитры

Установка отображения до двух избранных языков субтитров (включая субтитры для людей с нарушениями слуха) в случае, если субтитры доступны.

Перейдите к пункту «HOME» > «Меню ТВ» > «Установки» > «Настройка просмотра» > «Индивидуальная настройка» > «Субтитры».

Выбираемые опции

- 1-ый язык
- 2-ой язык
- Для польз.с нарушениями слуха

Переключение языков субтитров

При каждом нажатии кнопки ⋮ на пульте дистанционного управления субтитры будут изменяться.

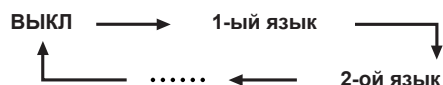

Установить опцию «Для польз.с нарушениями слуха» в положение «да»

Субтитры для зрителей с нарушениями слуха имеют приоритет над каждой из установок языка субтитров (напр., «1-ый язык», «2-ой язык» и т.п.).

ПРИМЕР

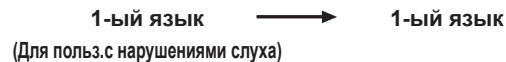

ПРИМЕЧАНИЕ

- Если канал не содержит информации о субтитрах, они не будут отображаться.

Настройка просмотра Язык

Вы можете выбрать один из 26 языков экранной индикации (OSD). Выбираемые языки см. в столбце **Язык OSD** в таблице технических характеристик (Стр. 66).

Перейдите к пункту «HOME» > «Меню ТВ» > «Установки» > «Настройка просмотра» > «Язык».

Полезные функции просмотра

Функции дополнительных настроек

Перейдите к пункту «HOME» > «Меню ТВ» > «Установки» > «Опция».

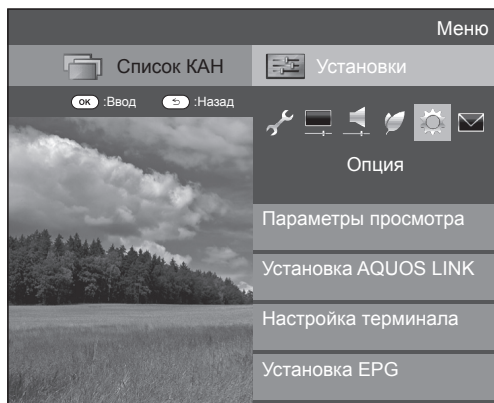

Выбор размера изображения вручную

Опция Режим Широкий

Вы можете выбрать формат изображения. Выбор доступных форматов изображения зависит от типа принимаемого сигнала.

- 1 Перейдите к пункту «HOME» > «Меню ТВ» > «Установки» > «Опция» > «Параметры просмотра» > «Режим Широкий».
 - Вы можете также выбирать опции, нажимая кнопку **[+]** на пульте дистанционного управления.
 - В этом меню перечислены опции «Режим Широкий», которые можно выбрать для текущего типа принимаемого видеосигнала.
- 2 Воспользуйтесь кнопками **▲/▼** для выбора нужной опции.
 - При переключении опций каждая из них будет немедленно отображаться на экране. При этом нет необходимости нажимать кнопку **OK**.

Обычно, если параметр «WSS» установлен в положение «ВКЛ» в меню «Опция», оптимальная установка параметра «Режим Широкий» выбирается автоматически для каждого сигнала вещания или программы, воспроизводимой при помощи видеоманитовфона или DVD-плеера/рекордера.

ПРИМЕЧАНИЕ

- Даже если Вы выберете желаемую установку «Режим Широкий» вручную, телевизор может автоматически переключиться на оптимальную установку «Режим Широкий» в зависимости от принимаемого сигнала, когда опция «WSS» установлена в положение «ВКЛ».

Опция (для сигнала SD [Стандартной четкости])	
Нормальный	Сохраняет исходный формат изображения в полноэкранном режиме.
Масштаб 14:9*	Для изображений формата letterbox 14:9. Тонкие полосы появляются с каждой стороны, а также на некоторых программах можно видеть полосы вверх и вниз.
Панорама	В этом режиме изображение растягивается таким образом, чтобы покрыть весь экран. В зависимости от транслируемых сигналов изображение может быть похожим на режим «Полный».
Полный	Для сжатых изображений формата 16:9.
Киноэкр. 16:9	Для изображений формата letterbox 16:9. В некоторых программах в верхней и нижней частях экрана могут появиться полосы.
Киноэкр. 14:9*	Для изображений формата letterbox 14:9. В некоторых программах в верхней и нижней частях экрана могут появиться полосы.

* Элементы отображаются в режиме ATV/DTV/SAT.

Опции (для сигнала HD [Высокой четкости])	
Полный	Показ с увеличенным растром изображения. Обрезаны все края экрана.
Уменьшение растра	Показ с уменьшенным растром изображения только в случае приема сигнала 720p. Показ изображения высокой четкости с оптимальной регулировкой. В некоторых программах изображение по краям экрана может быть искажено.
Поточечно	Показ изображения с тем же количеством пикселей на экране только в случае приема сигналов 1080i/1080p.

ПРИМЕЧАНИЕ

- Некоторые опции не отображаются в зависимости от типа принимаемого сигнала.
- Пояснения по входному сигналу с ПК см. на стр. 52.

Автоматический выбор размера изображения WSS

Опция WSS

Функция «WSS» позволяет телевизору выполнять автоматическое переключение между разными размерами изображения.

Перейдите к пункту «HOME» > «Меню ТВ» > «Установки» > «Опция» > «WSS».

ПРИМЕЧАНИЕ

- Если подходящий размер изображения не устанавливается, попробуйте выбрать «Режим Широкий». Если транслируемый сигнал не содержит информации «WSS», эта функция не будет работать даже в случае, если она включена.

Выбор размера изображения WSS вручную

Опция Режим 4:3

Функция «WSS» обеспечивает автоматическое переключение в режим 4:3, что позволяет выбирать режим «Нормальный» или «Полный».

Перейдите к пункту «HOME» > «Меню ТВ» > «Установки» > «Опция» > «Режим 4:3».

Опция	
Нормальный	Обычный диапазон, поддерживающий формат изображения 4:3 или 16:9.
Полный	Широкоформатное изображение без боковых полос.

Экран 4:3 сигнала WSS

Режим 4:3 «Нормальный»



Режим 4:3 «Полный»



Настройка терминала

Опция Выбор аудио

В случае использования гнезд PC или HDMI 2 необходимо выбрать, с каким из этих гнезд будет использоваться гнездо AUDIO (L/R) в качестве аналогового аудиовхода.

Перейдите к пункту «HOME» > «Меню ТВ» > «Установки» > «Опция» > «Настройка терминала» > «Выбор аудио».

При выборе «HDMI 2» в меню «Ввод»

Опция	
HDMI	При подключении устройств (включая ПК) к гнезду HDMI 2 с помощью кабеля HDMI.
HDMI + аналоговый	В случае подключения устройств (включая ПК) с помощью кабеля DVI/HDMI к гнезду HDMI 2 и подачи аналоговых аудиосигналов через гнездо AUDIO (L/R).

При выборе «PC» в меню «Ввод»

Опция	
Видео	При подключении устройств кабелем AV к гнезду PC изображение выводится без звука.
Видео+аудио	В случае подключения ПК к гнезду PC и подачи аналоговых аудиосигналов через гнездо AUDIO (L/R).

Пропуск заданного входного сигнала

Опция Пропуск вход. сигнала

Эта установка позволяет пропускать отдельные источники при выборе источника входного сигнала.

Перейдите к пункту «HOME» > «Меню ТВ» > «Установки» > «Опция» > «Настройка терминала» > «Пропуск вход. сигнала».

ПРИМЕЧАНИЕ

- При выборе «ATV», «DTV» или «SAT» функция пропуска работает только при использовании кнопки  на телевизоре.

Установки источника входного сигнала

Опция Выбор ввода

Для установки типа сигнала внешнего оборудования.

- Нажмите кнопку  для выбора источника ввода для настройки входного сигнала («EXT1») в меню «Ввод», а затем нажмите кнопку **OK**.
- Перейдите к пункту «HOME» > «Меню ТВ» > «Установки» > «Опция» > «Настройка терминала» > «Выбор ввода».

Опция	
EXT1	Y/C, CVBS, RGB

ПРИМЕЧАНИЕ

- Если (цветное) изображение не отображается, попробуйте изменить тип входного сигнала на другой.
- Для получения информации о типе сигнала обратитесь к инструкции по эксплуатации внешнего оборудования.

Опция Маркировка входного сигн

Вы можете присвоить метку каждому источнику входного сигнала с описанием пользователя.

- Нажмите кнопку  для выбора нужного источника ввода в меню «Ввод», а затем нажмите кнопку **OK**.
- Перейдите к пункту «HOME» > «Меню ТВ» > «Установки» > «Опция» > «Настройка терминала» > «Маркировка входного сигн».
- Выберите каждый знак нового имени источника входного сигнала с помощью экранной клавиатуры (Стр. 13).

ПРИМЕЧАНИЕ

- Метка может содержать шесть символов или менее.
- Изменение данного меню возможно для следующих источников входного сигнала:
 - EXT1–3
 - HDMI1–4
 - PC

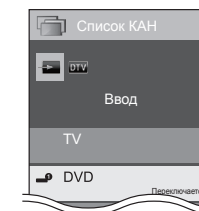

Автоматический выбор размера изображения HDMI

Опция Автопросм. HDMI сигнала

Эта функция позволяет автоматически устанавливать соответствующий формат изображения во время просмотра сигнала HDMI с помощью гнезд HDMI 1, 2, 3 и 4.

- С помощью кнопки  выберите источник ввода («HDMI 1», «HDMI 2», «HDMI 3» или «HDMI 4»), к которому подключено устройство HDMI, а затем нажмите кнопку **OK**.
- Перейдите к пункту «HOME» > «Меню ТВ» > «Установки» > «Опция» > «Настройка терминала» > «Автопросм. HDMI сигнала».

Опция **Выбрать наушники/аудиовыход**

Вы можете выбрать, на какое устройство будет выводиться звук.

Перейдите к пункту «HOME» > «Меню ТВ» > «Установки» > «Опция» > «Настройка терминала» > «Выбрать наушники/аудиовыход».

Опция	
Наушники	Звук выводится через наушники.
Аудиовыход	Звук выводится через A/V-ресивер или контроллер объёмного звука.

ПРЕДОСТЕРЕЖЕНИЕ

- Это гнездо также используется для подключения наушников. Перед использованием наушников уменьшите громкость. Чрезмерно громкий звук может привести к нарушению слуха.

ПРИМЕЧАНИЕ

- Если опция «Аудиовыход» выбрана, когда в гнездо HDMI 2/PC AUDIO (L/R) вставлен кабель, динамики телевизора отключаются.
- При выборе опции «Аудиовыход» можно регулировать громкость телевизора кнопками +/-.

Опция **Настр. звука для науш.**

При использовании наушников вы можете выбирать аудиовыход: наушники или динамики.

Перейдите к пункту «HOME» > «Меню ТВ» > «Установки» > «Опция» > «Настройка терминала» > «Настр. звука для науш.»

Опция	
Наушники	Аудиовыход только на наушники.
Двойной	Аудиовыход только на наушники и на динамики.

ПРИМЕЧАНИЕ

- Эта функция не работает, если параметр «Изменить устр. вывода аудио» (Стр. 30) установлен на вариант «При помощи AQUOS AUDIO SP» или параметр «Выбрать наушники/аудиовыход» установлен на «Аудиовыход».
- При регулировке громкости в «Двойной»:
 - Регулируйте громкость динамиков кнопками +/- на пульте дистанционного управления.
 - Регулируйте громкость наушников кнопками +/- на самом телевизоре.
 - Звук в наушниках не приглушается даже при нажатии кнопки (Приглушение) на пульте дистанционного управления.
- Если наушники не используются:
 - Аудиовыход выводится на динамики независимо от параметров настройки.

Опция **Цветовая система**

Вы можете изменить цветовую систему на одну из совместимых с изображением на экране.

Перейдите к пункту «HOME» > «Меню ТВ» > «Установки» > «Опция» > «Цветовая система».

ПРИМЕЧАНИЕ

- Заводской стандартной установкой является опция «Авто».
- Если выбрано значение «Авто», цветовая система для каждого канала настраивается автоматически. Если изображение не отображается должным образом, выберите другую цветовую систему (напр., «PAL», «SECAM»).

Настройки экранных эффектов

Опция **Эффект при выборе канала**

Эта функция позволяет отображать экранный при выборе или смене каналов.

Перейдите к пункту «HOME» > «Меню ТВ» > «Установки» > «Опция» > «Экранные эффекты» > «Эффект при выборе канала».

Опция **Индикация названия программы**

Эта функция позволяет отображать информацию о программе, такую как заголовок и эфирное время во время настройки канала.

Перейдите к пункту «HOME» > «Меню ТВ» > «Установки» > «Опция» > «Экранные эффекты» > «Индикация названия программы».

ПРИМЕЧАНИЕ

- Данная функция доступна только в случае выбора режима DTV/SAT.

Регулировка положения изображения

Опция **Положение**

Эта функция служит для настройки расположения изображения по горизонтали и вертикали.

Перейдите к пункту «HOME» > «Меню ТВ» > «Установки» > «Опция» > «Экранные эффекты» > «Положение».

Опция	
По гориз.	Центрирует изображение, перемещая его влево или вправо.
По верт.	Центрирует изображение, перемещая его вверх или вниз.

ПРИМЕЧАНИЕ

- Регулировки сохраняются отдельно для каждого источника входного сигнала.
- В зависимости от типа входного сигнала, установки «Режим Широкий» или «Режим видео» для режима данные на USB-накопителе, установка положения может быть недоступной.
- Данная функция недоступна для трансляции DTV с сигналами MHEG.

Дополнительные функции

Опция Подсветка

Эта функция определяет режим работы светодиодного индикатора на передней панели телевизора.

Перейдите к пункту «HOME» > «Меню ТВ» > «Установки» > «Опция» > «Подсветка».

Опция	
ВЫКЛ	Светодиодный индикатор не светится.
Режим ожидания	Светодиодный индикатор работает, когда телевизор находится в режиме ожидания.
Просмотр	Светодиодный индикатор светится, когда вы смотрите телевизор.
Всегда	Светодиодный индикатор светится постоянно.

ПРИМЕЧАНИЕ

- Стандартной заводской установкой для этой опции является значение «Просмотр». Если вы не хотите, чтобы светодиодный индикатор горел, установите для этой опции значение «ВЫКЛ».

Опция Время воспроизведения игры

Эта функция позволяет показывать время, прошедшее с момента установки опции «Режим AV» в положение «ИГРА».

Перейдите к пункту «HOME» > «Меню ТВ» > «Установки» > «Опция» > «Время воспроизведения игры».

Опция	
ВКЛ	В случае подключения к телевизору игровой консоли прошедшее время отображается через 30-минутные интервалы после начала игры.
ВЫКЛ	Скрытие времени.

ПРИМЕЧАНИЕ

- Выбор данного меню возможен для следующих источников входного сигнала:
 - EXT1–3
 - HDMI1–4
 - PC

Опция Установка заголовка

Эта функция позволяет Вам блокировать кнопки на телевизоре или пульте дистанционного управления для запрета изменения детьми канала или громкости.

Перейдите к пункту «HOME» > «Меню ТВ» > «Установки» > «Опция» > «Блокировка управления».

Опция	
ВЫКЛ	Снять блокировку кнопок.
Блокировка управления ДП	Блокировка всех кнопок на пульте дистанционного управления.
Блокиров.управл. кнопками	Блокировка кнопок на телевизоре за исключением выключателя питания.

ПРИМЕЧАНИЕ

- Вы не можете одновременно установить обе опции «Блокировка управления ДП» и «Блокиров.управл. кнопками».
- **Отмена блокировки**
Нажмите **MENU** на телевизоре и установите опцию в положение «ВЫКЛ» для отмены функции «Блокировка управления ДП». Нажмите **MENU** на пульте дистанционного управления и установите опцию в положение «ВЫКЛ» для отмены функции «Блокиров.управл.кнопками».
- Для получения более подробной информации по работе с меню обратитесь к стр. 19 при помощи **MENU** на телевизоре.

Другие полезные функции

Time shift +

Для записи или воспроизведения программ DTV/SAT подключите к телевизору USB-накопитель, который можно приобрести отдельно.

- Режим Time shift + не работает с ATV, внешними входами, передачей данных, радиопередачами и сетевыми приложениями.

Подключение USB-накопителя

Подключите приобретаемый отдельно USB-накопитель к разъёму USB на телевизоре.

- USB-накопитель: Флеш-карта или жёсткий диск USB
- Обязательство ознакомьтесь с инструкцией по эксплуатации USB-накопителя.
- Зарегистрировать для использования с функцией Time shift можно USB-накопитель, ёмкость которого составляет от 1 гигабайта до 2 терабайт.
- Разъём USB 2 (HDD) совместим с переносными жёсткими дисками, которые получают питание от разъёма USB (диски с питанием по шине).
- Для извлечения USB-накопителя обратитесь к разделу **Отключение USB-накопителя** (не отключайте USB-накопитель во время работы режима Time shift).

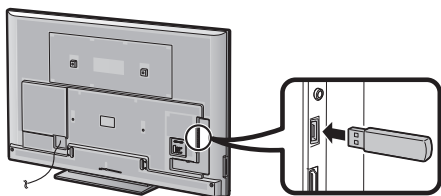

ПРИМЕЧАНИЕ

- Поставляемый носитель USB содержит инструкцию по эксплуатации данного телевизора и не может использоваться для работы функции Time shift.
- Для запуска режима Time shift после включения телевизора может потребоваться некоторое время.
- Эта функция может работать неправильно с некоторыми USB-накопителями.
- Не следует многократно подключать и отключать USB-накопитель.

Регистрация USB-накопителя

Для того, чтобы использовать USB-накопитель с функцией Time shift, необходимо первоначально провести его регистрацию.

Для регистрации USB-накопителя подключите непосредственно к разъёму USB только один USB-накопитель (при подключении двух или более USB-накопителей функция регистрации устройства недоступна).

- На экране появится запрос.

Когда USB-накопитель подключен к телевизору

Выполните регистрацию USB-накопителя. Для выполнения регистрации устройства следуйте инструкциям на экране.

- В ходе регистрации USB-накопителя с него удаляются все данные.

ПРИМЕЧАНИЕ

- Для использования функции Time shift необходимо изменить настройку «Быстрый запуск» на «Авто (Time shift)» или «ВКЛ».
- На телевизоре может быть зарегистрирован только один USB-накопитель для использования с режимом Time shift. Невозможно одновременно использовать два или более USB-накопителя для режима Time shift.
- При подключении зарегистрированного USB-накопителя сообщение на экране не отображается.

Отключение USB-накопителя

При отсоединении USB-накопителя обязательно выполните следующие действия.

Перейдите к пункту «HOME» > «Меню ТВ» > «Установки» > «Настройка просмотра» > «Настройка режима Time shift» > «Извлечение устройства».

ПРИМЕЧАНИЕ

- Данный пункт меню не сможет быть выбран, если USB-накопитель не был зарегистрирован для режима Time shift.
- Регистрация устройства USB для режима Time shift может быть отменена в следующих случаях:
 - В случае извлечения устройства USB.
 - При регистрации другого USB-накопителя для использования с режимом Time shift регистрация предыдущего устройства будет отменена. Одновременно может быть зарегистрирован только один USB-накопитель для режима Time shift.
- При отсоединении USB-накопителя или выключении телевизора записанные данные удаляются.

Использование режима Time shift +

Эта функция позволяет временно приостанавливать просмотр цифровой или спутниковой телевизионной передачи и затем продолжить просмотр с этого же места.

ПРЕДОСТЕРЕЖЕНИЕ

- Не отсоединяйте шнур питания во время настройки таймера для режима Time shift или записи в режиме Time shift.
- При отсоединении шнура питания и выключении телевизора:
 - Настройка таймера для режима Time shift отменяется.
 - Записанные данные удаляются.
- Запись в режиме Time shift может быть автоматически остановлена в случае низкого качества приёма телевизионного сигнала.
- Воспроизвести запись на USB-накопителе, подключенном к этому телевизору, можно только на этом телевизоре. Воспроизвести эти записи на другом телевизоре или персональном компьютере невозможно.

Корпорация SHARP не несёт материальной ответственности в связи с невозможностью осуществить запись, утратой записанных данных и иным прямым или косвенным ущербом. Пожалуйста, учитывайте это.

● Кнопки для управления режимом Time shift

Пульт дистанционного управления

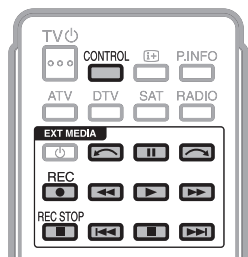

Пульт управления

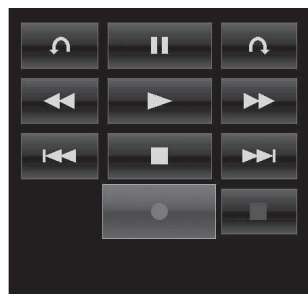

Кнопки	Описание
REC ●	Запуск записи просматриваемой телепередачи. <ul style="list-style-type: none"> • Запустить воспроизведение записываемой передачи можно не раньше, чем через три секунды после начала записи нажатием кнопки REC ●.
REC STOP ■	Остановить запись.
▶	Воспроизведение записываемой программы.
■	Останов воспроизведения программы и возврат к просмотру транслируемой программы (в реальном времени).
	Пауза воспроизведения программы (запись в режиме Time shift продолжается). <ul style="list-style-type: none"> • Эта функция отключается через 15 минут.
◀◀	Воспроизведение в обратном направлении (при каждом нажатии этой кнопки включается одна из трех скоростей обратного воспроизведения).
▶▶	Ускоренное воспроизведение (при каждом нажатии этой кнопки включается одна из трех скоростей ускоренного воспроизведения).
◀◀◀	Перейти к предыдущей закладке*.
▶▶▶	Перейти к следующей закладке*.
↶	Воспроизведение возобновится после перемещения назад на величину временного интервала, установленного вами в «Настройка времени перехода» (Стр. 47).
↷	Воспроизведение возобновится после перемещения вперед на величину временного интервала, установленного вами в «Настройка времени перехода» (Стр. 47).

* Закладки проставляются автоматически через каждые 10 минут записи.

ПРИМЕЧАНИЕ

- Если кнопки управления режимом Time shift не работают, обратитесь к разделу **Об опции «Выбор устройства записи»** (Стр. 27).
- Вместо нажатия кнопок на пульте дистанционного управления большинство операций, показанных в таблице слева, можно выполнять с помощью экранной панели управления. Для вызова экранной панели управления нажмите кнопку **CONTROL** на пульте дистанционного управления или выберите пункт «Управление (Time shift)» в меню «HOME» > «Меню ТВ» > «Установки» > «Опция» > «Параметры просмотра».
- Меню «Настройка аудио-помощника» не работает во время использования режима Time shift.
- Когда объём памяти, используемой для записи в режиме Time shift, достигает значения «Полностью», и голубая метка находится около левого края шкалы (см. 2 и 3 в разделе **Счетчик** на стр. 47), становится невозможно использовать некоторые функции (|| (Пауза), ◀◀ (Обратное воспроизведение), ◀◀◀ (Переход назад к предыдущей закладке) и ↶ (перемещение назад на величину временного интервала, установленного в опции «Настройка времени перехода»).
- Если в течение трёх часов не будет зарегистрировано никаких операций, запись в режиме Time shift будет остановлена.
- Если не остановить операцию записи вручную, то она будет автоматически остановлена через шесть часов.
- Для остановки режима Time shift нажмите **REC STOP ■**, переключите канал DTV/SAT или измените источник входного сигнала «Ввод».
- Во время использования режима Time shift некоторые функции не работают.
- Поскольку функция Time shift отличается от обычного режима записи, записанные данные будут удалены при отключении телевизора от сети питания.
- Режим Time shift не включается автоматически, он запускается при нажатии кнопки **REC ●** или при настройке таймера для режима Time shift.
- Если установлен PIN-код и для параметра «Уровень доступа» выбрано любое значение, кроме «Никакой», то при использовании кнопок ◀◀, ▶▶, ◀◀◀, ▶▶▶, ↶, ↷ требуется ввод PIN-кода.
- Не отсоединяйте USB-накопитель, используемый для режима Time shift, во время работы данного режима.

Запись в режиме Time shift

Можно записывать просматриваемую программу на зарегистрированный USB-накопитель.

Начало записи в режиме Time shift

- Нажмите кнопку **REC** ●.
- Телевизор начинает запись в режиме Time shift.

ПРИМЕЧАНИЕ

- Можно также использовать панель управления, которая вызывается нажатием кнопки **CONTROL**.
- Во время записи в режиме Time shift невозможно переключить канал или изменить источник входного сигнала.
- При начале новой записи в режиме Time shift + ранее записанные данные удаляются.
- При заполнении свободного пространства на USB-накопителе телевизор продолжает запись, удаляя наиболее старые данные. Для записи долгих телепрограмм используйте USB-накопитель большой ёмкости.
- Во время записи в режиме Time shift телевизор может отображать фотографии или воспроизводить музыку из Интернета, домашней сети или с USB-накопителей.
- Если телевизионная программа содержит специальный сигнал защиты от записи, осуществить её запись невозможно (такие программы можно только просматривать на телевизоре).

Завершение записи в режиме Time shift

- Нажмите кнопку **REC STOP** ■.
 - На экране появится запрос.
- Воспользуйтесь кнопками ◀/▶ для выбора опции «да», а затем нажмите кнопку **OK**.
 - Запись в режиме Time shift будет завершена.

ПРИМЕЧАНИЕ

- Можно также использовать панель управления, которая вызывается нажатием кнопки **CONTROL**.

Настройка таймера для режима Time shift

Для записи телепрограмм можно настроить таймер для режима Time shift.

ПРИМЕЧАНИЕ

- Во избежание потери первых секунд телепрограммы начинайте запись на несколько секунд раньше времени начала программы.
- При настройке таймера на запись/воспроизведение различных программ подряд следует программировать окончание записи более ранней программы чуть раньше времени её фактического окончания. После этого начнётся запись/просмотр следующей программы.
- Если время записи частично совпадает с существующим расписанием записи, отображается сообщение. Внесите изменения в соответствии с инструкциями на экране.
- Невозможно запрограммировать запись, частично совпадающую по времени с настройками таймера, выполняющимися в настоящий момент (запись). При необходимости срочно изменить расписание записи, предварительно остановите запись.
- Можно задать только одну настройку таймера для режима Time shift.
- В совокупности можно настроить до 16 таймеров (для режимов «Смотреть» и «Time shift»).

Установка таймера EPG

Выбрать программу для записи и выполнить настройки таймера можно с помощью EPG (Стр. 21 и 22).

Ручная установка таймера

Опция «Ручная установка таймера» позволяет задавать дату, время начала и окончания записи и канал.

- Нажмите кнопку **EPG**.
- Нажмите кнопку **B** для отображения списка таймеров.
- Нажмите кнопку **B** ещё раз для отображения экрана «Ручная установка таймера».
- Установите дату, время начала и окончания записи и канал.
- Воспользуйтесь кнопками ◀/▶ для выбора опции «Time shift», а затем нажмите кнопку **OK**.
 - Отобразится экран подтверждения настроек таймера.
- Воспользуйтесь кнопками ◀/▶ для выбора опции «да», а затем нажмите кнопку **OK**.

Ручная установка часов

Если телевизор не может принимать время с данными цифрового теле вещания, воспользуйтесь опцией «Ручная установка таймера» после установки часов.

Перейдите к пункту «HOME» > «Меню ТВ» > «Настройка просмотра» > «Индивидуальная настройка» > «Установка часов» > «Установка времени».

ПРИМЕЧАНИЕ

- Во время записи в режиме Time shift выполнить ручную установку часов невозможно.

Список таймеров

Можно вывести список программ, запрограммированных для записи.

- Нажмите кнопку **EPG**.
- Нажмите кнопку **B** для отображения списка таймеров.

Воспроизведение в режиме Time shift

Воспроизведение записанной части программы, записываемой в настоящее время.

Во время записи в режиме Time shift нажмите кнопку ▶.

- По окончании записи можно повторно воспроизвести последнюю записанную программу.
- Для возврата к транслируемой части программы нажмите кнопку ■.

ПРИМЕЧАНИЕ

- Можно также использовать панель управления, которая вызывается нажатием кнопки **CONTROL**.
- Запуск воспроизведения в режиме Time shift может занять несколько секунд.
- При перематке вперёд к сцене, находящейся в непосредственной близости от транслируемой в настоящее время, воспроизведение в режиме Time shift прервётся, телевизор переключится на показ обычной телетрансляции. Время этого переключения зависит от скорости перематки вперёд.

Вывод информации о режиме Time shift

Индикация канала

Для вывода информации о канале нажмите кнопку на пульте дистанционного управления.

- После нажатия кнопки **REC** и начала записи телепрограммы отображается значок режима записи.
- В зависимости от того, что отображается на экране, показывается пиктограмма состояния.
- Этот значок отображается при наличии данных записи Time shift, которые можно воспроизвести. Для воспроизведения содержимого памяти Time shift нажмите кнопку .

Счетчик

Если выбрано значение «ВКЛ» для параметра «Отобразить память Time shift» (перейдите к пункту «HOME» > «Меню ТВ» > «Установки» > «Настройка просмотра» > «Настройка режима Time shift»), на экране отображается счётчик.

- Серая шкала показывает, какой объем памяти использован.
- Эта голубая точка показывает, сколько времени прошло.
- Когда серая шкала достигает правого края, отображается слово «Полностью». Телевизор продолжает записывать, стирая ранее записанные данные.

ПРИМЕЧАНИЕ

- Для вызова на экран показанных выше сведений можно также нажать кнопку **CONTROL** на пульте дистанционного управления или выбрать пункт «Управление (Time shift)» в меню «HOME» > «Меню ТВ» > «Установки» > «Опция» > «Параметры просмотра».

Настройка просмотра Очистка памяти Time shift

Можно очистить память режима Time shift.

Перейдите к пункту «HOME» > «Меню ТВ» > «Установки» > «Настройка просмотра» > «Настройка режима Time shift» > «Очистка памяти Time shift».

ПРИМЕЧАНИЕ

- В случае вызова данного пункта меню, когда для опции «Быстрый запуск» выбрано значение «Авто (Time shift)», опция «Быстрый запуск» автоматически переключается в состояние «Выкл.»

Настройка просмотра Автоматический выбор входа

Вы можете выбрать, нужно ли автоматически переключать источник входа при приеме телевизором сигнала, совместимого с AQUOS LINK или Euro SCART во время работы режима Time shift.

Перейдите к пункту «HOME» > «Меню ТВ» > «Установки» > «Настройка просмотра» > «Настройка режима Time shift» > «Автоматический выбор входа».

Опция	
Включить	Отключить режим Time shift при приеме сигнала, совместимого с AQUOS LINK или Euro SCART. Автоматически переключить источник входа.
Отключ.	Режим Time shift продолжает работать. Телевизор автоматически не переключает источник входа даже при приеме сигнала, совместимого с AQUOS LINK или Euro SCART.

Настройка просмотра Настройка времени перехода

Вы можете установить величину временного интервала до возобновления воспроизведения после перемещения назад/вперед.

Перейдите к пункту «HOME» > «Меню ТВ» > «Установки» > «Настройка просмотра» > «Настройка режима Time shift» > «Настройка времени перехода».

- Временной интервал можно установить в диапазоне от 10 секунд до 99 минут 50 секунд.

ПРИМЕЧАНИЕ

- Использовать установленный временной интервал можно с помощью кнопок или .

Настройка просмотра Регистрация устройства

Данную функцию необходимо выполнить, чтобы зарегистрировать USB-накопитель для режима Time shift.

Перейдите к пункту «HOME» > «Меню ТВ» > «Установки» > «Настройка просмотра» > «Настройка режима Time shift» > «Регистрация устройства».

- См. раздел **Регистрация USB-накопителя** (Стр. 44).

ПРИМЕЧАНИЕ

- Для режима Time shift может быть зарегистрирован только один USB-накопитель. Отсоедините все USB-накопители, оставив только один, который будет использоваться для режима Time shift.
- Зарегистрировать для использования с функцией Time shift можно USB-накопитель, ёмкость которого составляет от 1 гигабайта до 2 терабайт.
- Некоторые USB-накопители, такие как устройства с многоступенчатыми приводами и т.п., не могут быть использованы для режима Time shift.

Настройка просмотра Проверка устройства

Вы можете вручную проверить состояние USB-накопителя, который будет использоваться для режима Time shift.

Перейдите к пункту «HOME» > «Меню ТВ» > «Установки» > «Настройка просмотра» > «Настройка режима Time shift» > «Проверка устройства» и выберите опцию «Да».

ПРИМЕЧАНИЕ

- Данный пункт меню не сможет быть выбран, если USB-накопитель не был зарегистрирован для режима Time shift.

Данные на USB-накопителе/ Домашняя сеть

Данные на USB-накопителе/Домашняя сеть

В обоих режимах можно просматривать фотоснимки, прослушивать музыку и смотреть видео с внешних устройств USB (запоминающих устройств USB, устройств USB для считывания карт памяти (класс Mass Storage), внешнего жесткого диска с USB-подключением) или с сервера домашней сети.

ПРИМЕЧАНИЕ

- Для подключения к серверу домашней сети см. раздел **Настройка сети** (Стр. 57).
- Эта функция может работать неправильно с некоторыми USB-накопителями.
- Форматы файлов, соответствующие режимам «Данные на USB-накопителе» и «Домашняя сеть», различаются.
- В «Режиме фото» фиксированно используется «Режим Широкий». В «Режиме видео» вы можете выбрать варианты «Авто» или «Оригинал».
- В зависимости от типа сервера домашней сети телевизор может не распознать содержащиеся на нем данные.
- Используйте только буквенно-цифровые символы для обозначения файлов.
- Не отключайте сервер домашней сети от телевизора во время перемещения файлов, использования функции слайд-шоу, при переключении между экранами или до выхода из пункта «Домашняя сеть в меню «HOME» или «Ввод».
- Не подсоединяйте и не отсоединяйте многократно сервер домашней сети от телевизора.
- В зависимости от устройства USB, телевизор может не распознать содержащиеся на нем данные.
- Используйте только буквенно-цифровые символы для обозначения файлов.
- Имена файлов, содержащие более 80 символов (возможно отличие в зависимости от набора символов), могут не отображаться.
- Не отсоединяйте устройство USB или карту памяти от телевизора во время передачи файлов, использования функции слайд-шоу, при переключении между экранами или до выхода из пункта «Данные на USB-накопителе» в меню «Ввод».

Выбор режима

Общие операции

Для входа в этот режим выберите в меню «HOME» или «Ввод» опцию «Данные на USB-накопителе» или «Домашняя сеть».

Выбор режимов и дисков/серверов

1 Нажмите кнопку **В**.

После появления меню USB-накопителя

- 1 Воспользуйтесь кнопками **▲/▼** для выбора опции «Выбрать USB-накопителе», а затем нажмите кнопку **OK**.
 - Для выбора доступны пункты «Выбрать USB-накопителе» и «Настройка отображения папок».
- 2 Используйте кнопки **▲/▼/◀/▶** для выбора устройства USB на котором находятся файлы, а затем нажмите кнопку **OK**.
 - В «Режиме просмотра папки» вы можете выбрать тип каталога из вариантов «Все» или «Папка».

После появления меню домашней сети

Используйте кнопки **▲/▼** для выбора сервера домашней сети на котором находятся файлы, а затем нажмите кнопку **OK**.

- Чтобы выполнить поиск серверов, нажмите кнопку **У**.

2 Воспользуйтесь кнопками **◀/▶** для выбора между опциями «Режим фотоснимка», «Режим музыки» и «Режим видео», а затем нажмите кнопку **OK**.

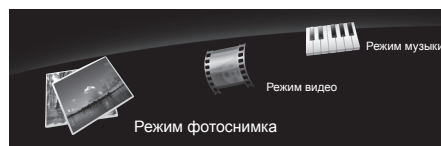

ПРИМЕЧАНИЕ

- Пояснения к перечню кнопок, которые можно использовать в каждом из режимов, актуальны при использовании режима данных на USB-накопителе. В режиме Домашняя сеть ряд операций может отличаться. При выполнении операций следуйте подсказкам на экране.
- Если к телевизору подключено всего одно устройство USB или один сервер домашней сети, вам не нужно выбирать диск/сервер в пункте 1.
- Максимальное число отображаемых дисков в режиме данных на USB-накопителе составляет 16.
- Максимальное число отображаемых серверов в режиме домашней сети составляет 10.
- Нельзя войти в эти режимы, когда сервер домашней сети не подключен к телевизору в режиме домашней сети.

Режим фотоснимка

Просмотр миниатюр

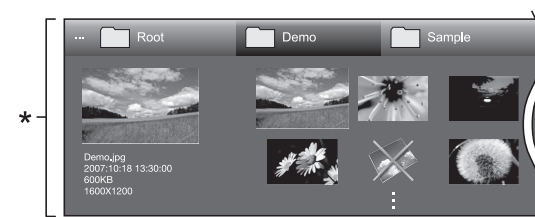

* Это экранное изображение соответствует режиму данных на USB-накопителе. В режиме домашней сети оно может несколько отличаться.

Кнопки для операций с миниатюрами (при использовании режима данных на USB-накопителе)

Кнопки	Описание
OK	В случае выбора пиктограммы папки: Вход в этот каталог. В случае выбора миниатюры фотоснимка: Увеличить фото.
▲/▼/◀/▶ (Курсор)	Выбор нужной опции.
↶	Все*: Возврат к предыдущему экрану. Папка*: Возврат к папке верхнего уровня. При отображении папки верхнего уровня происходит возврат к экрану главного меню.
R кнопка	Выбор/отмена выбора элементов (выбранные элементы помечаются значком ✓).
G кнопка	Все*: Выбор фоновой музыки для слайд-шоу. Папка*: Возврат к экрану главного меню.
У кнопка	Запуск слайд-шоу.
В кнопка	Вывод на экран «Меню USB-накопителя». • Выбрать интервал слайд-шоу • Выбрать фоновую музыку для слайд-шоу • Выбрать все изображения для слайд-шоу • Отменить выбор всех изображений для слайд-шоу • Извлечение устройства USB

* Режим, выбранный в меню «Настройка отображения папок»

ПРИМЕЧАНИЕ

- При наличии недопустимых файлов фотоснимков, для них будет отображаться значок **X**.
- В левой части экрана можно видеть имя файла, дату съемки, размер файла и количество пикселей выбранного фотоснимка (дата съемки доступна только при использовании формата файла EXIF).

Другие полезные функции

Просмотр увеличенных фотоснимков.

Кнопки для управления отображением увеличенных фотоснимков (при использовании режима данных на USB-накопителе)

Кнопки	Описание
◀/▶ (Курсор)	Переход к предыдущему/следующему фотоснимку в том же каталоге.
↶	Возврат к экрану выбора миниатюр.
R кнопка	Поворот фотоснимка на 90 градусов влево.
G кнопка	Поворот фотоснимка на 90 градусов вправо.
B кнопка	Вывод на экран «Меню USB-накопителя». <ul style="list-style-type: none"> Извлечение устройства USB
i+	Показ/скрытие подсказок на экране.

ПРИМЕЧАНИЕ

- Поворот фотоснимков применяется только к временно выбранному снимку и данная установка не сохраняется.

Слайд-шоу

● Выбор музыкального сопровождения

Настройте фоновую музыку для слайд-шоу через «Меню USB-накопителя», нажав кнопку **B** при выборе миниатюр фотоснимков. Эта функция доступна только в режиме данных на USB-накопителе.

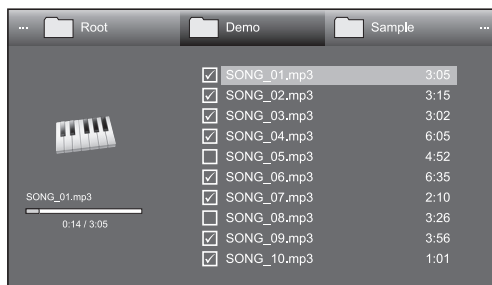

Кнопки для операции выбора музыкального сопровождения слайд-шоу

Кнопки	Описание
OK	В случае выбора музыкального файла: Воспроизведение музыки.
▲/▼/◀/▶ (Курсор)	Выбор нужной опции.
↶	Если музыка воспроизводится: остановка музыки. Если музыка остановлена: Все*: Возврат к экрану выбора миниатюр. Папка*: Возврат к папке верхнего уровня. При отображении папки верхнего уровня происходит возврат к экрану выбора миниатюр.
R кнопка	Выбор/отмена выбора элементов (выбранные элементы помечаются значком ✓).
G кнопка	Все*: остановка музыки. Папка*: Переход к экрану выбора миниатюр.
Y кнопка	Воспроизведение/приостановка музыки.
B кнопка	Вывод на экран «Меню USB-накопителя». <ul style="list-style-type: none"> Выбрать все как фоновую музыку Отменить выбор всей фоновой музыки Извлечение устройства USB

* Режим, выбранный в меню «Настройка отображения папок»

ПРИМЕЧАНИЕ

- Переустановка музыкального сопровождения слайд-шоу произойдет в следующих случаях.
 - Выбор опции «Отменить выбор всей фоновой музыки», нажав кнопку **B** при выборе музыкальных файлов.
 - Возврат в главное меню.
 - Изменение параметра «Ввод».
- При наличии недопустимых музыкальных файлов, для них будет отображаться значок **X**.
- Отображаемое время воспроизведения может немного отличаться от реального времени воспроизведения в зависимости от файлов.

● Слайд-шоу

Кнопки для управления слайд-шоу (при использовании режима данных на USB-накопителе)

Кнопки	Описание
↶	Возврат к предыдущей операции.
B кнопка	Вывод на экран «Меню USB-накопителя». <ul style="list-style-type: none"> Выбрать интервал слайд-шоу Извлечение устройства USB
i+	Показ/скрытие подсказок на экране.

ПРИМЕЧАНИЕ

- Выбранная фоновая музыка будет воспроизводиться многократно.
- Слайд-шоу будет продолжаться, пока не будет нажата кнопка ↶.
- В зависимости от фотографии продолжительность показа одного фотоснимка в слайд-шоу может превышать время, заданное в настройках.

Режим музыки

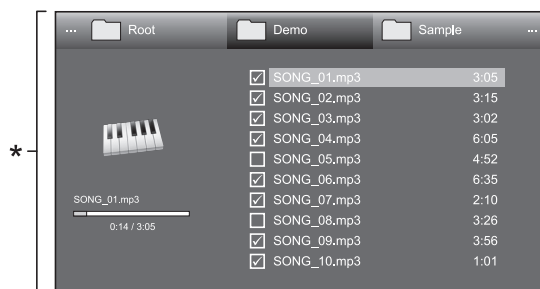

* Это экранное изображение соответствует режиму данных на USB-накопителе. В режиме домашней сети оно может несколько отличаться.

Кнопки для режима музыки (при использовании режима данных на USB-накопителе)

Кнопки	Описание
OK	В случае выбора музыкального файла: Воспроизведение музыки.
▲/▼/◀/▶ (Курсор)	Выбор нужной опции.
↶	Если музыка воспроизводится: остановка музыки. Если музыка остановлена: Все*: Возврат к предыдущему экрану. Папка*: Возврат к папке верхнего уровня. При отображении папки верхнего уровня происходит возврат к экрану главного меню.
R кнопка	Выбор/отмена выбора элементов (выбранные элементы помечаются значком ✓).
G кнопка	Все*: остановка музыки. Папка*: Остановка воспроизведения музыки и возврат к экрану главного меню.
Y кнопка	Воспроизведение/приостановка музыки.
B кнопка	Вывод на экран «Меню USB-накопителя». • Выбрать все для автовоспроизведения • Отмена всей музыки для автовоспр. • Извлечение устройства USB

* Режим, выбранный в меню «Настройка отображения папок»

ПРИМЕЧАНИЕ

- При наличии недопустимых музыкальных файлов, для них будет отображаться значок X.
- Отображаемое время воспроизведения может немного отличаться от реального времени воспроизведения в зависимости от файлов.

Режим видео

Кнопки для операций выбора файлов (при использовании режима данных на USB-накопителе)

Кнопки	Описание
OK	В случае выбора пиктограммы папки: Вход в этот каталог. При выборе видеофайла: Воспроизведение видео.
▲/▼/◀/▶ (Курсор)	Выбор нужной опции.
↶	Все*: Возврат к предыдущему экрану. Папка*: Возврат к папке верхнего уровня. При отображении папки верхнего уровня происходит возврат к экрану главного меню.
R кнопка	Выбор/отмена выбора элементов (выбранные элементы помечаются значком ✓).
G кнопка	Все*: - Папка*: Возврат к экрану главного меню.
Y кнопка	Воспроизведение видеофайла с начала файла.
B кнопка	Вывод на экран «Меню USB-накопителя». • Выбрать все для автовоспроизведения • Отмена всей музыки для автовоспр. • Извлечение устройства USB

* Режим, выбранный в меню «Настройка отображения папок»

Кнопки для режима воспроизведения (при использовании режима данных на USB-накопителе)

Кнопки	Описание
OK	Если видео воспроизводится: приостановка воспроизведения. Если видео приостановлено: воспроизведение видео.
▲ (Курсор)	Для перехода к началу файла нажмите ▲ один раз, а для перехода к предыдущему файлу нажмите ▲ дважды.
▼ (Курсор)	Переход к следующему файлу.
◀/▶ (Курсор)	Воспроизведение видео в обратном направлении/ускоренное воспроизведение.
↶	Возврат к экрану выбора файла.

R кнопка	Запуск воспроизведения с места, где оно было ранее прервано.
G кнопка	Останов видео.
Y кнопка	Вывод на экран панели управления USB.
B кнопка	Вывод на экран «Меню USB-накопителя». • Заголовок (издание) • Раздел • Показать сведения о видео • Извлечение устройства USB
0-9	Переход к сценам с шагом 10% (0%–90%). • Ограничено для файлов не имеющих разделов.
i+	Показ/скрытие подсказок на экране.

ПРИМЕЧАНИЕ

- Воспроизведение в обратном направлении/ускоренное воспроизведение переходит на следующий файл в режиме непрерывного воспроизведения.
- Вместо нажатия кнопок на пульте дистанционного управления можно выполнять описанные выше операции с помощью экранной панели управления. Для отображения экранной панели нажмите кнопку **CONTROL** на пульте дистанционного управления или выберите пункт «Управление (USB-накопитель)» или «Управление (Домашняя сеть)» в меню «HOME» > «Меню ТВ» > «Установки» > «Опция» > «Параметры просмотра».
- Кнопки в разделе EXT MEDIA на пульте дистанционного управления выполняют те же функции, что и кнопки в панели управления.

Отсоединение устройства USB

При отсоединении устройства USB обязательно выполните следующие шаги.

- 1 Нажмите кнопку **B** на пульте дистанционного управления.
• Вывод на экран «Меню USB-накопителя».
- 2 Воспользуйтесь кнопками ▲/▼ для выбора опции «Извлечение устройства USB», а затем нажмите кнопку **OK**.
- 3 Воспользуйтесь кнопками ◀/▶ для выбора опции «да», а затем нажмите кнопку **OK**.

Другие полезные функции



Настройка просмотра

Настройка DivX®

Эта функция используется для подтверждения Вашего регистрационного кода. Вам необходимо зарегистрировать свой код на сайте www.divx.com.

Перейдите к пункту «HOME» > «Меню ТВ» > «Установки» > «Настройка просмотра» > «Настройка DivX®».

● Регистрация DivX® VOD

Вы можете найти свой регистрационный код в этом меню. Вам необходимо зарегистрировать телевизор на сайте www.divx.com перед просмотром видео в формате DivX.

● Отмена регистрации DivX® VOD

Вы можете найти свой код отмены регистрации в этом меню. Для отказа от регистрации необходимо выполнить отмену регистрации телевизора на сайте www.divx.com.

Совместимость устройства USB

Устройство USB	Запоминающее устройство USB, устройство USB для считывания карт памяти (класс Mass Storage), внешний жесткий диск с USB-подключением
Файловая система	FAT/FAT32, NTFS
Формат файла фотоснимка	JPEG (.jpg) (DCF2.0-совместимый)
Формат музыкального файла	MP3 (.mp3) Битрейт: 32 к, 40 к, 48 к, 56 к, 64 к, 80 к, 96 к, 112 к, 128 к, 160 к, 192 к, 224 к, 256 к, 320 кбит/с Частота дискретизации: 32 к, 44,1 к, 48 кГц

Формат файла видео			
Расширение файла	Контейнер	Видео	Звук
.avi	AVI	DivX 3.11/4.x/5.1/6.0 XviD H.264 MPEG4 Motion Jpeg	MP3 Dolby Digital LPCM ADPCM
.mkv	MKV	DivX 3.11/4.x/5.1/6.0 XviD H.264 MPEG4	MP3 Dolby Digital LPCM ADPCM
.asf .wmv	ASF	DivX 3.11/4.x/5.1/6.0 XviD MPEG4 VC-1 Windows Media Video v9	MP3 Dolby Digital LPCM WMA
.mp4 .mov	MP4	H.264 MPEG4 Motion Jpeg	MP3 Dolby Digital Dolby Digital Plus AAC
.mpg .mpeg	PS	MPEG2 MPEG1	Dolby Digital MPEG LPCM

ПРИМЕЧАНИЕ

- Файлы прогрессивного формата jpeg не поддерживаются.
- Файлы на устройствах USB 1.1 могут не воспроизводиться надлежащим образом.
- Функционирование с использованием USB-концентраторов не гарантируется.
- В зависимости от файла некоторые форматы видеофайлов могут не воспроизводиться.
- В связи с используемой файловой системой некоторые устройства USB могут работать неправильно.

Совместимость с сервером домашней сети





Формат файла фотоснимка	JPEG
Формат музыкального файла	LPCM, MP3
Формат файла видео	MPEG2-PS, MPEG2-TS, WMV, ASF, MP4, MOV, AVI

ПРИМЕЧАНИЕ

- Файлы прогрессивного формата jpeg не поддерживаются.
- В зависимости от файла и сервера некоторые форматы видеофайлов могут не воспроизводиться.

Выбор формата изображения для режима видео

Вы можете выбрать формат изображения в «Режиме видео».

- 1 Выберите «Режим видео».
 - См. раздел **Выбор режимов и дисков/серверов** на стр. 48.
- 2 Нажмите кнопку .
 - Появится меню «Режим Широкий».
- 3 Нажмите кнопку  или кнопки / для выбора требуемой опции.
 - При переключении опций каждая из них будет немедленно отображаться на экране. При этом нет необходимости нажимать кнопку **OK**.

ПРИМЕР

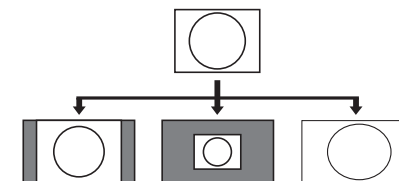

Опция	
Авто	Сохраняет исходный формат изображения в полноэкранном режиме.
Оригинал	Сохраняет оригинальное соотношение сторон и размер.
Полный	Изображение заполняет весь экран.

Подключение ПК

Подключение ПК

Подключение HDMI

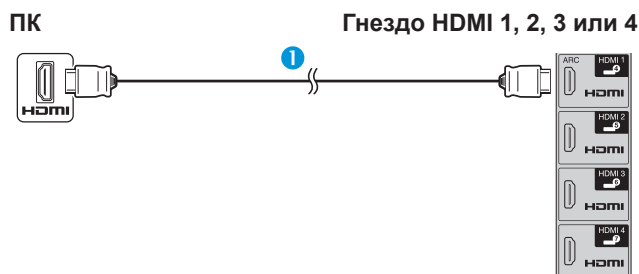

- 1 Сертифицированный кабель HDMI (имеется в продаже)

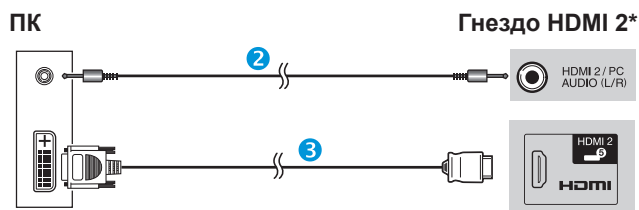

- 2 Стерефонический кабель со штекером мини-джек Ø 3,5 мм (имеется в продаже)
- 3 Кабель DVI/HDMI (имеется в продаже)

* В случае использования гнезда HDMI 2 необходимо выбрать нужную опцию в меню «Выбор аудио» в зависимости от типа подключенного кабеля HDMI (Для получения подробной информации см. стр. 41).

Аналоговое подключение

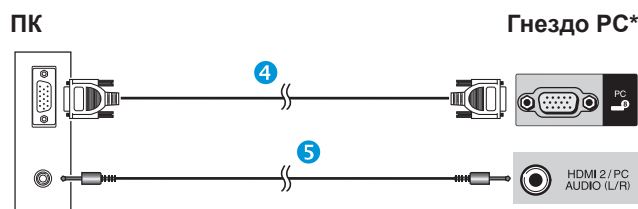

- 4 Кабель RGB (имеется в продаже)
- 5 Стерефонический кабель со штекером мини-джек Ø 3,5 мм (имеется в продаже)

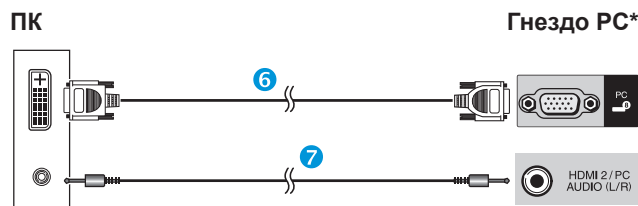

- 6 Переходной кабель DVI/RGB (имеется в продаже)
- 7 Стерефонический кабель со штекером мини-джек Ø 3,5 мм (имеется в продаже)

* В случае использования гнезда PC необходимо выбрать опцию «Видео+аудио» в меню «Выбор аудио» (подробное описание см. на стр. 41).

ПРИМЕЧАНИЕ

- Входные разъемы ПК совместимы с DDC 2B.
- Для получения списка сигналов ПК, совместимых с телевизором, см. стр. 54.

Вывод изображения с ПК на экран телевизора

Выбор размера изображения

Вы можете выбрать формат изображения.

- 1 Нажмите кнопку .
 - Появится меню «Режим Широкий».
- 2 Нажмите кнопку или кнопки / для выбора требуемой опции.

ПРИМЕР

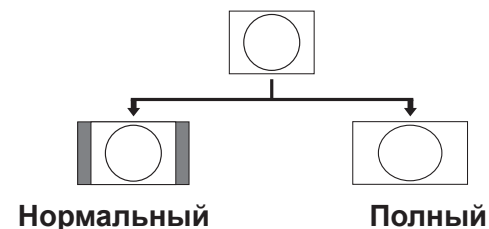

Опция	
Нормальный	Сохраняет исходный формат изображения в полноэкранном режиме.
Киноэкр.	Для изображений формата letterbox. В некоторых программах в верхней и нижней частях экрана могут появиться полосы.
Полный	Изображение заполняет весь экран.
Потоечно	Отображает на экране изображение с тем же количеством пикселей.

ПРИМЕЧАНИЕ

- Можно также выбрать пункт в меню «Режим Широкий» (Стр. 40).
- Подключите ПК перед выполнением регулировок.
- Доступные форматы изображения могут изменяться в зависимости от типа входного сигнала.
- Обратитесь к странице 40 для получения информации по AV сигналам.
HDMI: 480i/480p/576i/576p/720p/1080i/1080p
- Гнездо PC несовместимо с сигналами 480i/576i/1080p.

Автоматическая регулировка изображения с ПК



Опция

Авто Sync

Эта функция позволяет автоматически установить наилучшие возможные параметры экрана в случае соединения аналоговых гнезд телевизора и ПК при помощи продаваемого отдельно переходного кабеля DVI/RGB, и т.п.

- 1 Нажмите кнопку для выбора «РС» в меню «Ввод», а затем нажмите кнопку **ОК**.
- 2 Перейдите к пункту «НОМЕ» > «Меню ТВ» > «Установки» > «Опция» > «Настройка терминала» > «Настройка сигнала ПК» > «Авто Sync».

ПРИМЕЧАНИЕ

- При удачном завершении функция «Авто Sync» появится сообщение «Авто Sync успешно завершена.». Если оно не появится, это означает, что функция «Авто Sync» не выполнена.
- Функция «Авто Sync» может быть не выполнена даже в случае отображения сообщения «Авто Sync успешно завершена.».
- Функция «Авто Sync» может быть не завершена, если изображение ПК имеет низкое разрешение, непрозрачные (черные) края, или было перемещено во время выполнения функции «Авто Sync».
- Не забудьте подключить компьютер к телевизору и включить его перед началом выполнения функции «Авто Sync».
- Функция «Авто Sync» может быть выполнена только в случае приема аналоговых сигналов через гнездо РС.

Регулировка изображения ПК вручную



Опция

Точная Sync

Как правило, Вы можете легко отрегулировать изображение нужным образом для изменения положения изображения при помощи функции «Авто Sync». Однако, в некоторых случаях для получения наилучшего изображения необходима ручная настройка.

- 1 Нажмите кнопку для выбора «РС» в меню «Ввод», а затем нажмите кнопку **ОК**.
- 2 Перейдите к пункту «НОМЕ» > «Меню ТВ» > «Установки» > «Опция» > «Настройка терминала» > «Настройка сигнала ПК» > «Точная Sync».
- 3 Воспользуйтесь кнопками / для выбора нужной опции регулировки.
- 4 Воспользуйтесь кнопками / для регулировки опции в нужное положение.

Опция	
По гориз.	Центрирует изображение, перемещая его влево или вправо.
По верт.	Центрирует изображение, перемещая его вверх или вниз.
Часы	Регулирует мерцающее изображение с вертикальными полосами.
Фаза	Регулирует изображение, если символы имеют низкую контрастность или если изображение мерцает.

ПРИМЕЧАНИЕ

- Для переустановки всех опций регулировки к предустановленным заводским значениям воспользуйтесь кнопками / для выбора опции «Сброс», а затем нажмите кнопку **ОК**.
- Опции «Часы» и «Фаза» в меню «Точная Sync» могут быть отрегулированы только в случае приема аналоговых сигналов через гнездо РС.

Подключение ПК

Совместимость с ПК

Разрешение		Частота по горизонтали	Частота по вертикали	Аналоговый (D-Sub)	Цифровой (HDMI)	Стандарт VESA
VGA	640 x 480	31,5 кГц	60 Гц	✓	✓	✓
SVGA	800 x 600	37,9 кГц	60 Гц	✓	✓	✓
XGA	1 024 x 768	48,4 кГц	60 Гц	✓	✓	✓
WXGA	1 360 x 768	47,7 кГц	60 Гц	✓	✓	✓
SXGA	1 280 x 1 024	64,0 кГц	60 Гц	✓	✓	✓
SXGA+	1 400 x 1 050	65,3 кГц	60 Гц	✓	✓	✓
UXGA	1 600 x 1 200	75,0 кГц	60 Гц	✓	✓	✓
1080p	1 920 x 1 080	67,5 кГц	60 Гц	✓	✓	

VGA, SVGA, XGA, WXGA, SXGA, SXGA+ и UXGA являются зарегистрированными торговыми марками International Business Machines Corporation.

ПРИМЕЧАНИЕ

- Данный телевизор имеет ограниченную совместимость с ПК, поэтому надлежащая работа может гарантироваться только при условии, если видеокарта в точности соответствует стандарту VESA 60 Гц. Любые отличия от этого стандарта приведут к искажениям изображения.

Управление телевизором при помощи ПК

- После установки программы телевизором можно управлять с ПК через гнездо RS-232C или по IP-соединению. Можно выбирать входной сигнал (ПК/видео), регулировать громкость и выполнять различные другие регулировки и установки, что делает возможным автоматическое запрограммированное воспроизведение.
- Для таких подключений используйте последовательный управляющий кабель RS-232C (перекрестного типа), сетевой кабель (имеются в продаже) или USB-адаптер беспроводной сети.

ПРИМЕЧАНИЕ

- Эта процедура должна выполняться человеком, имеющим навыки использования ПК.

Условия передачи данных по IP-соединению

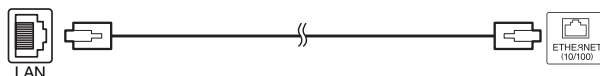

Сетевой кабель (имеется в продаже)

Подключите телевизор, выполнив следующие установки IP-соединения на ПК.

Протокол IP	TCP/IP
IP-адрес для подключения	Установите IP-адрес в меню телевизора
Сетевая служба	Нет (не выбирайте Telnet или SSH)
№ TCP-порта	Установите номер порта в меню телевизора (Порт управления)

После установки своего логина и пароля в меню телевизора, вам нужно будет их ввести сразу после подключения телевизора.

ПРИМЕЧАНИЕ

- Если передачи данных не будет происходить в течение трёх минут, связь будет прервана.

Настройки Управления по IP

- 1 Перейдите к пункту «HOME» > «Управление по IP» и выберите опцию «Изменить».
- 2 Чтобы использовать управление по IP, выберите «Включить».
- 3 Назначьте имя устройства.
- 4 Установите свой логин и пароль.
- 5 Установите порт, используемый для управления по IP.
- 6 Подтвердите установки, а затем нажмите «OK».

Условия передачи данных через гнездо RS-232C

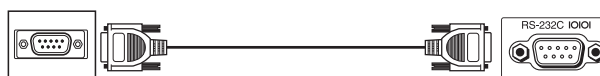

Последовательный управляющий кабель RS-232C (перекрестного типа) (имеется в продаже)

Установите параметры передачи данных через гнездо RS-232C на ПК в соответствии с условиями передачи данных телевизора. Телевизор имеет следующие параметры передачи данных:

Скорость передачи	9 600 бит/с
Формат данных	8 битов
Бит четности	Нет
Бит остановки	1 бит
Управление потоком	Нет

Процедура передачи данных

Пошлите управляющие команды с ПК через разъем RS-232C.

Телевизор выполнит принятую команду и пошлет ПК ответное сообщение.

Не посылайте несколько команд одновременно. Перед отправкой следующей команды подождите, пока ПК не получит подтверждения о выполнении команды.

Перед началом работы убедитесь в пересылке символа «A» вместе с символом возврата каретки, а также убедитесь, что возвращается значение «ERR».

Формат команды

Восемь кодов формата ASCII +CR

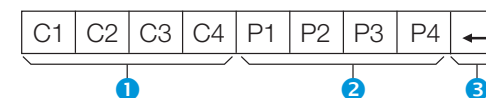

- 1 Четырехзначная команда: Команда. Текст, состоящий из четырех символов.
- 2 Четырехзначный параметр: Параметр 0–9, пробел, ?, минус
- 3 Код возврата (ODH): ↵

Параметр

Введите значения параметра, начиная слева, и заполните пробелами остальное (параметр обязательно должен состоять из четырех знаков). Если введенный параметр выходит за пределы диапазона настройки, вернется значение «ERR» (Обратитесь к разделу «Формат кода ответа»).

0			
0	0	0	9
1	0	0	
0	0	5	5

Если для некоторых команд введен знак «?», в ответ будет послано значение, установленное на данный момент.

?	?	?	?
---	---	---	---

Формат кода ответа

Обычный ответ



Код возврата (ODH)

Сообщение об ошибке (ошибка при передаче данных или неправильная команда)



Код возврата (ODH)

Список команд

ОПЦИЯ РЕГУЛИРОВКИ	КОМАНДА	ПАРАМЕТР	СОДЕРЖАНИЕ РЕГУЛИРОВКИ	
УСТАНОВКА ПИТАНИЯ	P O W R	0 _ _ _	ПИТАНИЕ ВЫКЛ (ОЖИДАНИЕ)	
ВЫБОР ВВОДА A	I T G D	_ _ _ _	ПЕРЕКЛЮЧЕНИЕ ВХОДНОГО СИГНАЛА (ПЕРЕКЛЮЧЕНИЕ)	
	I T V D	_ _ _ _	ТВ (КАНАЛ ФИКСИРОВАН)	
	I D T V	_ _ _ _	DTV (КАНАЛ ФИКСИРОВАН)	
	I A V D	* _ _ _	EXT 1-3 (1-3), HDMI 1-4 (4-7), PC (8)	
КАНАЛ	D C C H	* * _ _	ПРЯМОЙ КАНАЛ ТВ (1-99)	
	C H U P	_ _ _ _	УВЕЛИЧЕНИЕ НОМЕРА КАНАЛА	
	C H D W	_ _ _ _	УМЕНЬШЕНИЕ НОМЕРА КАНАЛА	
	D T V D	* * * _	ТРЕХЗНАЧНЫЙ ПРЯМОЙ КАНАЛ (1-999) (все страны, за исключением Северной Европы)	
	D T V D	* * * *	ЧЕТЫРЕХЗНАЧНЫЙ ПРЯМОЙ КАНАЛ (1-9999) (только страны Северной Европы)*1	
	I D E G	_ _ _ _	ИЗМЕНИТЬ ЦИФРОВУЮ СЕТЬ*1	
	D S C 1	* * * *	ПРЯМОЙ КАНАЛ DVB-S/ S2 1 (1-9999)*1	
	D S C 2	* * * *	ПРЯМОЙ КАНАЛ DVB-S/ S2 2 (1-9999)*1	
	D S C 3	* * * *	ПРЯМОЙ КАНАЛ DVB-S/ S2 3 (1-9999)*1	
	D S C 4	* * * *	ПРЯМОЙ КАНАЛ DVB-S/ S2 4 (1-9999)*1	
	D T U P	_ _ _ _	УВЕЛИЧЕНИЕ НОМЕРА КАНАЛА DTV	
	D T D W	_ _ _ _	УМЕНЬШЕНИЕ НОМЕРА КАНАЛА DTV	
	ВЫБОР ВВОДА B	I N P 1	0 _ _ _	EXT 1 (Y/C)
		I N P 1	1 _ _ _	EXT 1 (CVBS)
I N P 1		2 _ _ _	EXT 1 (RGB)	

ОПЦИЯ РЕГУЛИРОВКИ	КОМАНДА	ПАРАМЕТР	СОДЕРЖАНИЕ РЕГУЛИРОВКИ
ВЫБОР РЕЖИМА AV	A V M D	0 _ _ _	ПЕРЕКЛЮЧЕНИЕ
	A V M D	1 _ _ _	СТАНДАРТ
	A V M D	2 _ _ _	КИНОФИЛЬМ
	A V M D	3 _ _ _	ИГРА
	A V M D	4 _ _ _	ПОЛЬЗОВАТЕЛЬ
	A V M D	5 _ _ _	ДИНАМИЧЕСКИЙ (Фиксированный)
	A V M D	6 _ _ _	ДИНАМИЧЕСКИЙ
	A V M D	7 _ _ _	ПК
	A V M D	1 0 0	АВТО
ГРОМКОСТЬ	V O L M	* * _ _	ГРОМКОСТЬ (0-60)
ПОЛОЖЕНИЕ	H P O S	* * * _	ПОЛОЖЕНИЕ ПО ГОРИЗОНТАЛИ (AV/ПК)
	V P O S	* * * _	ПОЛОЖЕНИЕ ПО ВЕРТИКАЛИ (AV/ПК)
	C L C K	* * * _	СИНХРОНИЗАЦИЯ (0-180)
	P H S E	* * _ _	ФАЗА (0-40)
	РЕЖИМ ШИРОКИЙ	W I D E	0 _ _ _
W I D E		1 _ _ _	НОРМАЛЬНЫЙ (AV)
W I D E		2 _ _ _	МАСШТАБ 14:9 (AV)
W I D E		3 _ _ _	ПАНОРАМА (AV)
W I D E		4 _ _ _	ПОЛНЫЙ (AV / Видео USB / Видео домашней сети)
W I D E		5 _ _ _	КИНОЭКРАН 16:9 (AV)
W I D E		6 _ _ _	КИНОЭКРАН 14:9 (AV)
W I D E		7 _ _ _	НОРМАЛЬНЫЙ (ПК)
W I D E		8 _ _ _	КИНОЭКРАН (ПК)
W I D E		9 _ _ _	ПОЛНЫЙ (ПК)
W I D E		1 0 _ _	ПОТОЧЕЧНО (AV/ПК)
W I D E		1 1 _ _	УМЕНЬШЕНИЕ РАСТРА (AV)
W I D E		1 2 _ _	АВТО (Видео USB / Видео домашней сети)
W I D E		1 3 _ _	ОРИГИНАЛ (Видео USB / Видео домашней сети)
ПРИГЛУШЕНИЕ ЗВУКА	M U T E	0 _ _ _	ПЕРЕКЛЮЧЕНИЕ
	M U T E	1 _ _ _	ПРИГЛУШЕНИЕ ЗВУКА
	M U T E	2 _ _ _	ПРИГЛУШЕНИЕ ЗВУКА ВЫКЛ

ОПЦИЯ РЕГУЛИРОВКИ	КОМАНДА	ПАРАМЕТР	СОДЕРЖАНИЕ РЕГУЛИРОВКИ
ОКРУЖАЮЩИЙ ЗВУК	A C S U	0 _ _ _	ОКРУЖАЮЩИЙ ЗВУК (ПЕРЕКЛЮЧЕНИЕ)
	A C S U	1 _ _ _	ОКРУЖАЮЩИЙ ЗВУК ВКЛ
	A C S U	2 _ _ _	ОКРУЖАЮЩИЙ ЗВУК ВЫКЛ
ИЗМЕНЕНИЕ ЗВУКА	A C H A	_ _ _ _	ПЕРЕКЛЮЧЕНИЕ
ТАЙМЕР ВЫКЛЮЧЕНИЯ	O F T M	0 _ _ _	ВЫКЛЮЧЕНО
	O F T M	1 _ _ _	ТАЙМЕР ОТКЛЮЧЕНИЯ 30 МИН
	O F T M	2 _ _ _	ТАЙМЕР ОТКЛЮЧЕНИЯ 1 ЧАС
	O F T M	3 _ _ _	ТАЙМЕР ОТКЛЮЧЕНИЯ 1 ЧАС 30 МИН
	O F T M	4 _ _ _	ТАЙМЕР ОТКЛЮЧЕНИЯ 2 ЧАС
ТЕЛЕТЕКСТ	T E X T	0 _ _ _	ТЕЛЕТЕКСТ ВЫКЛ.
	T E X T	1 _ _ _	ТЕЛЕТЕКСТ ВКЛ. (ПЕРЕКЛЮЧЕНИЕ)
	D C P G	* * * _	ПРЯМОЙ ПЕРЕХОД К СТРАНИЦЕ (100-899)
	T V N M	1 _ _ _	ВЫВЕСТИ НА ЭКРАН ИМЯ УСТРОЙСТВА
	M N R D	1 _ _ _	ВЫВЕСТИ НА ЭКРАН НАИМЕНОВАНИЕ МОДЕЛИ
ВЕРСИЯ ПРОГРАММНОГО ОБЕСПЕЧЕНИЯ	S W V N	1 _ _ _	ВЫВЕСТИ НА ЭКРАН ВЕРСИЮ ПРОГРАММНОГО ОБЕСПЕЧЕНИЯ
ВЕРСИЯ ПРОТОКОЛА IP	I P P Y	1 _ _ _	ВЫВЕСТИ НА ЭКРАН ВЕРСИЮ ПРОТОКОЛА IP

*1 Только для серии 645

Настройка сети

Подключение к сети

Для использования сервисов Интернет необходимо подключить телевизор к маршрутизатору, имеющему высокоскоростное соединение с Интернетом. Вы можете также подключить телевизор к серверу своей домашней сети через маршрутизатор или точку доступа. Подключение телевизора к маршрутизатору может быть как проводным, так и беспроводным.

ПРИМЕЧАНИЕ

- При выборе проводного подключения к маршрутизатору вам потребуется сетевая кабель (имеются в продаже).
- При отсутствии широкополосного подключения к Интернету проконсультируйтесь с магазином, в котором вы приобрели телевизор, или обратитесь в местную компанию, предоставляющую доступ к Интернету или услуги телефонной связи.
- Невозможно одновременно использовать проводное и беспроводное подключения. Используйте только один тип подключения.
- Возможность беспроводного сетевого подключения и скорость передачи данных не гарантируются для условий любого жилого района. В следующих случаях беспроводной сетевой сигнал может быть плохим или отсутствовать, либо возможно снижение скорости передачи данных.
 - При использовании в зданиях, построенных из бетона, железобетона или металла
 - При нахождении рядом с предметами, препятствующими распространению сигнала
 - При одновременном использовании с другими беспроводными устройствами, работающими на той же частоте
 - При использовании рядом с микроволновыми печами и другими устройствами, создающими магнитные поля, электростатические заряды или электромагнитные помехи
- Для воспроизведения потокового содержания необходимо устойчивое подключение к Интернету. Если беспроводное подключение не обеспечивает необходимой устойчивости, используйте проводное подключение.

Проводное соединение

Для соединения разъёма ETHERNET на телевизоре с маршрутизатором используйте сетевую кабель, как показано ниже. Этот тип подключения рекомендуется при использовании сервисов, требующих устойчивой скорости соединения, например, при приёме потоковых программ.

Обзор проводного соединения

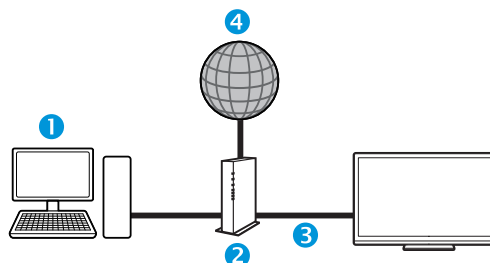

- 1 ПК
- 2 Маршрутизатор (имеется в продаже)
- 3 Сетевой кабель (имеется в продаже)
- 4 Сеть

Как выполнить подключение

Маршрутизатор Разъем ETHERNET

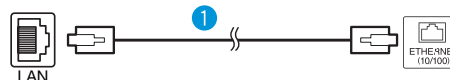

- 1 Сетевой кабель (имеется в продаже)
- 1 Включите маршрутизатор (приобретается отдельно). Для получения информации о включении обратитесь к инструкции по эксплуатации маршрутизатора.
- 2 Соедините сетевым кабелем (приобретается отдельно) разъём ETHERNET на телевизоре и маршрутизатор (приобретается отдельно).
- 3 Перейдите к пункту «HOME» > «Настройка сети» > «Автонастройка» и нажмите кнопку ОК.

- 4 Воспользуйтесь кнопками ▲/▼ для выбора опции «Проводное», а затем нажмите кнопку ОК.
- 5 Подтвердите сообщение на экране, а затем нажмите кнопку ОК для перехода к следующему шагу.
- 6 Завершив подключение, выполните «Проверка подключения». Воспользуйтесь кнопками ◀/▶ для выбора опции «да», а затем нажмите кнопку ОК.
- 7 На экране будут отображены результаты проверки подключения. Для выполнения дальнейших настроек следуйте инструкциям на экране.
 - Если вы хотите вручную изменить настройки IP, перейдите к пункту меню «HOME» > «Настройка сети» > «Ручная настройка» > «Настройка IP» и следуйте инструкциям на экране и в руководстве по эксплуатации своего маршрутизатора.

Беспроводное соединение

Используйте USB-адаптер беспроводной сети, входящий в комплект поставки телевизора.

● Обзор беспроводного соединения

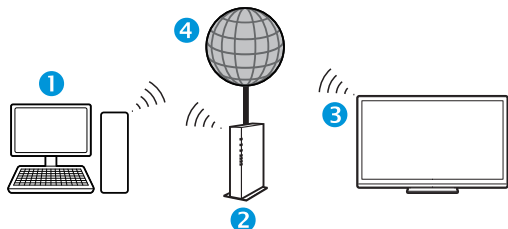

- 1 ПК
- 2 Беспроводной маршрутизатор/точка доступа
- 3 USB-адаптер беспроводной сети (прилагается)
- 4 Сеть

ПРИМЕЧАНИЕ

- При использовании USB-адаптера беспроводной сети SHARP (прилагается) постарайтесь оставить вокруг него как можно больше свободного места для обеспечения наилучших результатов работы.
- Убедитесь, что используемые в вашей сети сетевые экраны разрешают беспроводное подключение к телевизору.
- Функционирование не может быть гарантировано при использовании точек доступа, не прошедших сертификацию Wi-Fi®.
- Для подключения телевизора к Интернету по беспроводной сети необходима беспроводная точка доступа. Порядок настройки см. в руководстве по эксплуатации используемой точки доступа.

● Как выполнить подключение

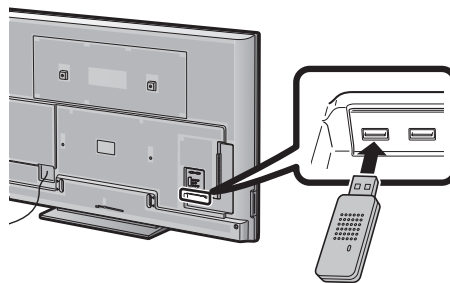

- 1 Перед началом настройки сети включите маршрутизатор.
- 2 Подключите USB-адаптер беспроводной сети (входит в комплект) к разъёму USB 3 (WIRELESS LAN) на задней панели телевизора.
 - Следует использовать только прилагаемый USB-адаптер беспроводной сети SHARP, в противном случае работоспособность не гарантируется.
- 3 Перейдите к пункту «HOME» > «Настройка сети» > «Автонастройка» и нажмите кнопку **OK**.

ПРИМЕЧАНИЕ

- При настройке вручную следуйте экраным инструкциям.
Перейдите к пункту «HOME» > «Настройка сети» > «Ручная настройка».
- 4 Воспользуйтесь кнопками ▲/▼ для выбора опции «Беспроводное», а затем нажмите кнопку **OK**.
 - 5 Подтвердите местоположение WPS, а затем нажмите кнопку **OK** для перехода к следующему шагу.
 - 6 Завершив подключение, выполните «Проверку подключения». Воспользуйтесь кнопками ◀/▶ для выбора опции «да», а затем нажмите кнопку **OK**.
 - 7 На экране будут отображены результаты проверки подключения. Для выполнения дальнейших настроек следуйте инструкциям на экране.

ПРИМЕЧАНИЕ

- Если вы не используете опцию «Нажать кнопку», выполните настройки из меню «HOME» > «Настройка сети» > «Ручная настройка» > «Тип подключения».
- Для подключения телевизора к Интернету необходимо широкополосное подключение к Интернету.
- При отсутствии широкополосного подключения к Интернету проконсультируйтесь с магазином, в котором вы приобрели телевизор, или обратитесь в местную компанию, предоставляющую доступ к Интернету или услуги телефонной связи.
- Для последующих подключений к беспроводной сети вводить ключ безопасности не требуется.
- Если на используемой точке доступа включен режим невидимости (предотвращающий её обнаружения другими устройствами), подключение может не состояться. В этом случае отключите режим невидимости на точке доступа.
- Если вы хотите вручную изменить настройки IP, перейдите к пункту меню «HOME» > «Настройка сети» > «Ручная настройка» > «Настройка IP» и следуйте инструкциям на экране и в руководстве по эксплуатации своего маршрутизатора.
- Узнать спецификации прилагаемого беспроводного сетевого адаптера SHARP можно на стр. 67.

Что такое Net TV?

Net TV предлагает Интернет-услуги и веб-сайты, адаптированные для Вашего телевизора. Вы можете просматривать страницы Net TV с помощью пульта дистанционного управления телевизором. Net TV позволяет вам смотреть фильмы и изображения, слушать музыку, играть, брать фильмы напрокат в магазине видео* и многое другое. Net TV предлагает различные сервисы для разных стран. Вы можете также просматривать сервисы, предназначенные для других стран. Если тот или иной сервис не предназначен для детей, его можно заблокировать при необходимости.

* Магазин видео можно использовать только в странах с эксклюзивным доступом к специальным сервисам Net TV.

ПРИМЕЧАНИЕ

- В связи с тем, что Net TV является сетевой системой, со временем в нём возможны изменения направленные на совершенствование качества.
- По истечении некоторого времени отдельные сервисы Net TV могут быть добавлены, изменены или прекращены.
- Некоторые Интернет-сайты общего доступа, не адаптированные для телевизионного экрана, могут отображаться неправильно.
- Вы не можете загружать и сохранять файлы или устанавливать дополнительные программы.

ОГРАНИЧЕНИЕ ОТВЕТСТВЕННОСТИ

- SHARP corporation не несёт ответственности за качество и содержание программ, предоставляемых сторонними провайдером.

Работа с Net TV

Основные операции

Иллюстрации на этой странице предназначены для пояснения. Они могут изменяться без уведомления.

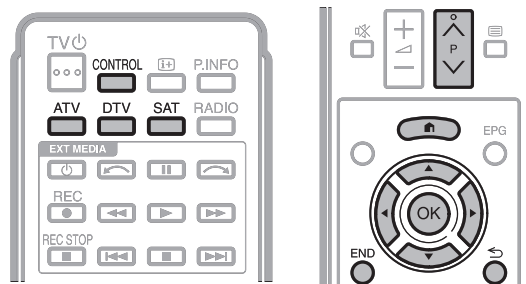

● Отображение начальной страницы

Перейдите к пункту «HOME» > «AQUOS NET+».

ПРИМЕЧАНИЕ

- При переключении на Net TV в некоторых случаях возможно появление сообщения о необходимости обновления программного обеспечения.

● Выберите сервис.

Воспользуйтесь кнопками ▲/▼/◀/▶ для выбора нужного сервиса, а затем нажмите кнопку **OK**.

- Воспользуйтесь кнопками P ▲/▼ для пролистывания страниц вверх/вниз (может не работать с некоторыми услугами).
- Нажмите ↶ для возврата к предыдущей странице (может не работать с некоторыми сервисами).
- Нажмите кнопку **END** для возврата к начальной странице Net TV.

● Выход из Net TV

Нажмите кнопку **ATV/DTV/SAT**.

- Для выхода из Net TV можно нажать кнопку → и выбрать другой источник ввода.

Меню опций

Нажмите кнопку **CONTROL** для вызова меню опций. Воспользуйтесь кнопками ▲/▼ для выбора нужного пункта меню, а затем нажмите кнопку **OK**.

● Пользовательская установка

Изменение некоторых настроек, например, блокировка/разблокировка сервиса для Net TV.

ПРИМЕЧАНИЕ

- Эта функция может не работать с некоторыми сервисами.

- 1 Выберите пункт «Пользовательская установка», а затем нажмите кнопку **OK**.
- 2 Воспользуйтесь кнопками ▲/▼/◀/▶ для выбора нужного действия, а затем нажмите кнопку **OK**.

● Пульт управления

Отображение экранного пульта управления для просмотра интерактивного содержания.

- 1 Выберите пункт «Пульт управления» и нажмите кнопку **OK**.
- 2 Воспользуйтесь кнопками ▲/▼/◀/▶ для выбора нужного действия, а затем нажмите кнопку **OK**.
- 3 Для выхода нажмите кнопку **END**.

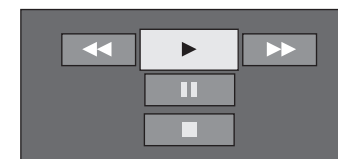

Кнопки	Описание
▶	Воспроизведение
■	Останов
	Пауза
▶▶	Ускоренное воспроизведение вперёд
◀◀	Воспроизведение назад

ПРИМЕЧАНИЕ

- Для выполнения этих действий можно также использовать соответствующие кнопки (▶/■/||/▶▶/◀◀) на пульте дистанционного управления.
- Пульт управления может не работать с некоторыми сервисами.

● Обновить экран

Обновление просматриваемой страницы. Если при загрузке страницы возникла ошибка, выполните эту функцию для перезагрузки страницы.

Выберите «Обновить экран», а затем нажмите кнопку **OK**.

● Масштабирование

Настройка размера отображения просматриваемой страницы.

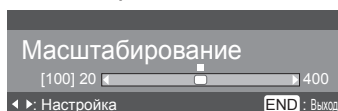

- 1 Выберите «Масштабирование», а затем нажмите кнопку **OK**.
- 2 Воспользуйтесь кнопками ◀/▶ для настройки размера экрана.
- 3 Для выхода нажмите кнопку **END**.

● Сведения о безопасности.

Вывод информации о безопасности просматриваемой страницы.

- 1 Выберите пункт «Сведения о безопасности», а затем нажмите кнопку **OK**.
- 2 Для выхода выберите «**OK**» или нажмите кнопку **END**.

Ввод текста

Для ввода текста используйте экранную клавиатуру (Стр. 13).

Очистить память Net TV

Вы можете очистить память Net TV, в которой хранятся код блокировки, пароли, файлы cookie и журнал просмотренных страниц.

Перейдите к пункту «HOME» > «Меню ТВ» > «Установки» > «Настройка просмотра» > «Настройка Net TV» > «Очистить память Net TV».

ПРИМЕЧАНИЕ

- При выполнении очистки памяти Net TV требуется ввод PIN-кода. Установкой по умолчанию для PIN-кода является значение «1234». Чтобы изменить установку PIN-кода, обратитесь к разделу **Индивидуальная настройка — PIN** (Стр. 38). Процедура сброса установки PIN-кода (ввод PIN-кода больше не потребуется) см. в разделе **Сброс PIN-кода** (Стр. 61).
- Эта функция доступна только при работе с Net TV.

ПРЕДОСТЕРЕЖЕНИЕ

- При выполнении этой функции происходит полный сброс настроек Net TV. При наличии в памяти важной для Вас информации, запишите её перед выполнением очистки памяти.

Магазин видео

С помощью Net TV вы можете просматривать свои любимые фильмы через онлайн прокат в интернет-магазине видео.

ПРИМЕЧАНИЕ

- Магазин видео можно использовать только в странах с эксклюзивным доступом к специальным сервисам Net TV.

SD-карта

SD-карта памяти (имеются в продаже) необходима для проката и загрузки видеофайлов из магазина видео. Обязательно следует использовать карты SDHC (повышенной ёмкости) с объемом минимум 4 Гб (рекомендуется использовать карты класса 6).

- 1 Вставьте SD-карту в слот SD CARD (VIDEO STORE).
- 2 Телевизор автоматически начнет форматирование SD-карты.
- 3 Не вынимайте карту из слота по окончании форматирования.

ПРИМЕЧАНИЕ

- Для проката и загрузки видео также необходимо наличие высокоскоростного интернет-соединения.
- Для фильмов в формате HD потребуется минимум 8 Гб памяти.
- Телевизор может забраковать SD-карту, если скорость записи будет недостаточна для скорости передачи видеофайла.
- SD-карты продаются отдельно.
- Некоторые SD-карты могут не правильно работать с данной функцией.

Прокат и загрузка видео



С Net TV вы можете брать фильмы напрокат в «Магазине видео». В большинстве случаев вы можете взять видео в прокат на 1 день, на несколько дней или всего на 1 час.

- 1 Выберите нужный сервис магазина видео и нажмите кнопку **OK**.
- 2 Выберите нужную ссылку на странице магазина видео и нажмите кнопку **OK**.
 - Процедуры выбора и проката видео различаются в зависимости от магазина.
- 3 Выполните интернет-платёж.
 - Магазин попросит вас ввести логин или создать новую учетную запись, если ее у вас нет. Логин может состоять из вашего адреса электронной почты и PIN-кода.
- 4 Загрузите видеофайл.
 - В процессе загрузки вы можете продолжать смотреть обычные телепрограммы, пока телевизор не уведомит вас о том, что загрузка завершена.
- 5 Используя свой логин, выберите магазин, где вы взяли видео напрокат, и нажмите кнопку **OK**.
- 6 Выберите взятое напрокат видео и нажмите кнопку **OK** для начала воспроизведения.

ПРИМЕЧАНИЕ



- Данный сервис является эксклюзивным в некоторых регионах.
- При создании учетной записи вы можете выбрать способ оплаты. Чтобы подробнее ознакомиться с условиями оплаты, посетите веб-сайт каждого из магазинов видео.
- Для ввода цифр кода (PIN) используйте цифры на пульте дистанционного управления.
- Для ввода адреса электронной почты выберите текстовое поле на странице и нажмите кнопку **OK**. Выбирайте символы на клавиатуре и нажимайте кнопку **OK** для ввода.
- Даже если загрузка была прервана, видеофайл по-прежнему можно загрузить до окончания срока проката.
- Зарегистрируйте SD-карту при появлении на экране соответствующего запроса, выполнив следующую процедуру:
 - Перейдите к пункту «HOME» > «Меню ТВ» > «Установки» > «Настройка просмотра» > «Настройка Net TV» > «Регистрация карты памяти SD».

Поиск и устранение неисправностей

Проблема	Возможное решение
<ul style="list-style-type: none"> Не включается питание. 	<ul style="list-style-type: none"> Не отсоединился ли шнур питания переменного тока? Проверьте, нажата ли кнопка  на телевизоре.
<ul style="list-style-type: none"> Телевизор не реагирует на нажатия кнопок. 	<ul style="list-style-type: none"> Внешние помехи, такие как удар молнии, статическое электричество, и т.п. могут привести к нарушению нормальной работы аппарата. В этом случае попробуйте воспользоваться телевизором после выключения и включения питания или отсоедините шнур питания переменного тока от сетевой розетки и подключите его снова через одну или две минуты.
<ul style="list-style-type: none"> Пульт дистанционного управления не работает. 	<ul style="list-style-type: none"> Установлены ли батарейки с соблюдением полярности (+, -)? Батарейки разрядились? (Замените батарейки новыми) Возможно, Вы используете пульт при ярком или флуоресцентном освещении? Не попадает ли на датчик дистанционного управления свет от лампы дневного света?
<ul style="list-style-type: none"> Изображение обрезано. 	<ul style="list-style-type: none"> Правильно ли установлено положение изображения? Правильно ли настроены параметры изображения (Режим Широкий), например, формат экрана? (Стр. 40, 51 и 52)
<ul style="list-style-type: none"> Странный цвет, слишком светлый цвет или слишком темный цвет, или же рассогласование цветов. 	<ul style="list-style-type: none"> Отрегулируйте оттенок изображения. Возможно, помещение слишком ярко освещено? В помещениях со слишком ярким освещением изображение может выглядеть темным. Проверьте правильность настройки «Цветовая система» (Стр. 37 и 42).
<ul style="list-style-type: none"> Питание неожиданно отключается. 	<ul style="list-style-type: none"> Повысилась температура внутри аппарата. Удалите предметы, закрывающие вентиляционные отверстия или выполните чистку. Не установлен ли «Таймер отключения»? Выберите опцию «ВЫКЛ» в меню «Таймер отключения» (Стр. 34). Включена ли функция «Нет сигн. Выкл» или «Нет опер. Выкл»? (Стр. 34)
<ul style="list-style-type: none"> Нет изображения. 	<ul style="list-style-type: none"> Правильно ли выполнены подключения к внешнему оборудованию? (Стр. 23–28) Правильно ли выбран тип входного сигнала после подключения? (Стр. 41) Правильно ли выбран источник входного сигнала? (Стр. 18) Возможно, поступает несовместимый сигнал? (Стр. 54) Правильно ли настроено изображение? (Стр. 31–32) Правильно ли подсоединена антенна? (Стр. 9)
<ul style="list-style-type: none"> Нет звука. 	<ul style="list-style-type: none"> Не слишком ли низкий уровень громкости? Если звук для людей с нарушениями зрения не слышен отчётливо, Перейдите к пункту «HOME» > «Меню ТВ» > «Установки» > «Звук» > «Настройки аудио-помощника» > «Громкость аудио-помощника» и увеличьте уровень громкости. Убедитесь, что наушники не подключены. Проверьте, нажали ли Вы кнопку  на пульте дистанционного управления. Выбрана ли нужная опция в меню «Выбор аудио» при подключении устройств к гнезду HDMI 2 или гнезду PC? (Стр. 24, 26 и 41)

<ul style="list-style-type: none"> Иногда телевизор издает потрескивающий звук. 	<ul style="list-style-type: none"> Это не является неисправностью. Такое случается, когда корпус слегка расширяется и сжимается вследствие температурных изменений. Это не отражается на эксплуатационных качествах телевизора.
<ul style="list-style-type: none"> Не отображается начальная страница Net TV. 	<ul style="list-style-type: none"> Правильно ли подсоединен кабель ETHERNET? (Стр. 57) Проверьте параметры пункта «Настройка сети» (Стр. 57–58).
<ul style="list-style-type: none"> Некоторые возможности Интернета, используемые на ПК, недоступны при использовании телевизора. 	<ul style="list-style-type: none"> Возможности телевизора ограниченные по сравнению с обычными браузерами для ПК (Стр. 59).

Сброс PIN-кода





- 1 Перейдите к пункту «HOME» > «Меню ТВ» > «Установки».
- 2 Воспользуйтесь кнопками  /  для выбора опции «Автоинсталляция», «Установка программ», «PIN-код», «Уровень доступа» или «Сброс», а затем нажмите кнопку **OK**. Появится окно ввода PIN-кода.
- 3 Нажмите и удерживайте обе кнопки **P**  и  + на телевизоре одновременно до тех пор, пока на экране не появится сообщение.

ПРИМЕЧАНИЕ

- При сбросе PIN-кода ему присваивается значение по умолчанию («1234»).
- ПИН-код также доступен для функции Net TV.

Сброс

Если были выполнены сложные регулировки, после чего установки невозможно вернуть к нормальным значениям, Вы можете вернуть установки к стандартным заводским значениям.

- 1 Перейдите к пункту «HOME» > «Меню ТВ» > «Установки» > «Настройка просмотра» > «Сброс».
- 2 Воспользуйтесь кнопками  /  для выбора опции «да», а затем нажмите кнопку **OK**.
 - На экране появится сообщение «Сейчас телевизор автоматически перезапустится, ДА?».
- 3 Воспользуйтесь кнопками  /  для выбора опции «да», а затем нажмите кнопку **OK**.
 - На экране появится и будет мигать сообщение «Выполняется инициализация...».
 - После завершения перезапуска питание будет выключено, а затем снова включено. Экран вернется к своим первоначальным установкам.

ПРИМЕЧАНИЕ

- Ввод PIN-кода требуется при выполнении операции «Сброс». Установкой по умолчанию для PIN-кода является значение «1234». Чтобы изменить установку PIN-кода, обратитесь к разделу **Индивидуальная настройка — PIN** (Стр. 38). Процедуру сброса установки PIN-кода (ввод PIN-кода больше не потребует) см. в приведенном выше разделе **Сброс PIN-кода**.

Обновление вашего телевизора через DVB-T/T2*1/C/S*2/S2*2

Следите за тем, чтобы версия программного обеспечения Вашего телевизора была всегда на уровне современных требований. Время от времени фирма SHARP выпускает новые версии обновленного базового программного обеспечения для телевизора и программного обеспечения для DVB.

*1 Только для серии 646

*2 Только для серии 645



Настройка просмотра Установка загрузки

Перейдите к пункту «HOME» > «Меню ТВ» > «Установки» > «Настройка просмотра» > «Индивидуальная настройка» > «Поиск в режиме ожидания» > «Установка загрузки».

Поиск обновлений*

* Для всех стран, кроме Великобритании, Швеции, Финляндии и Италии, для этой функции установлена опция «нет».

Телевизор автоматически определяет доступность новой версии программного обеспечения во время нахождения телевизора в режиме ожидания.

Опция	
Да	Автоматический поиск обновлений нового программного обеспечения доступен, когда телевизор находится в режиме ожидания.
Нет	Не выполнять поиск информации для обновления.
Сейчас	Немедленно проверить наличие нового программного обеспечения.

Загрузка программного обеспечения

Вы можете выбрать метод обновления.

- В случае обновления программного обеспечения появится сообщение о подтверждении «Обнаружена новая информация для загрузки.»*
 - Если телевизор принимает программу обновления, находясь в режиме ожидания, сообщение о подтверждении появится после включения питания.
 - Если загрузка будет доступна позже, отображается сообщение с указанием даты и времени начала загрузки с телевизионной станции. Сведения о загрузке могут отображаться вместе с подтверждающим сообщением.

2 Следуйте инструкциям на экране.

Опция	
Да	Немедленно начать загрузку.* Обновление занимает около часа. Во время загрузки Вы не сможете выполнять другие операции. <ul style="list-style-type: none"> Отменить загрузку нажатием кнопки OK на пульте дистанционного управления, когда индикация «Прервать» отображается на экране во время обновления.
Нет	Загрузка не выполняется.

* Загрузка начнется в определенный день и время, установленные для загрузки по расписанию. Включите питание телевизора до наступления времени загрузки или оставьте его в режиме ожидания.

ПРИМЕЧАНИЕ

- Обновление программного обеспечения может занять некоторое время.

Получение информации об обновлении



Информация Лист сообщения

При обнаружении нового программного обеспечения, Вы можете подтвердить информацию об обновлении и загрузить программное обеспечение из меню «Лист сообщения».

Перейдите к пункту «HOME» > «Меню ТВ» > «Установки» > «Информация» > «Лист сообщения».

ПРИМЕЧАНИЕ

- После успешной загрузки телевизором нового программного обеспечения будет обновлено сообщение в списке «Лист сообщения» меню «Информация».
- Обновление программного обеспечения не будет выполнено, если во время, указанное для загрузки, не будет в наличии нового программного обеспечения.



Информация Отчет получателя

Отображение отчетов об ошибках и изменениях в установках таймера.

Перейдите к пункту «HOME» > «Меню ТВ» > «Установки» > «Информация» > «Отчет получателя».



Информация Распознавание

Вы можете проверить идентификатор телевизора на экране, чтобы сообщить его службе поддержки.

Перейдите к пункту «HOME» > «Меню ТВ» > «Установки» > «Информация» > «Распознавание».

Информация о лицензиях на программное обеспечение для данного изделия

Информация Лицензия на ПО

В данном меню вы можете прочесть текст лицензий на программное обеспечение.

Перейдите к пункту «HOME» > «Меню ТВ» > «Установки» > «Информация» > «Лицензия на ПО».

Объединение программного обеспечения

Программное обеспечение, входящее в состав данного изделия, состоит из различных программных компонент, авторские права на которые по отдельности принадлежат компании SHARP или третьей стороне.

Обновление Вашего телевизора через USB/сеть

Информация Обновление программного обеспечения

Эта функция позволяет Вам обновлять программное обеспечение до последней версии с помощью устройства USB или по сети.

• Чтобы проверить доступность последних версий программного обеспечения, посетите <http://www.sharp.eu/software-download/>, где вы найдете ссылки на страницы загрузки, соответствующие различным странам.

- 1 Перейдите к пункту «HOME» > «Меню ТВ» > «Установки» > «Информация» > «Обновление прошивки» > «Обновление с носителя USB».
 - Вы также можете обновить программное обеспечение по сети. Перейдите к пункту «HOME» > «Меню ТВ» > «Установки» > «Информация» > «Обновление прошивки» > «Обновление из сети» и следуйте инструкциям, отображаемым на экране.
 - Для обновления программного обеспечения через Интернет требуется широкополосное подключение и настройка доступа в Интернет (Стр. 57–58).

- 2 Нажмите кнопку **OK**, а затем вставьте устройство USB, содержащее файл для обновления программного обеспечения.

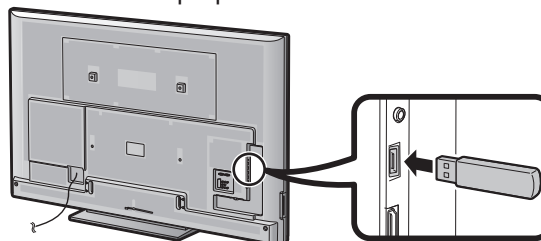

ПРЕДОСТЕРЕЖЕНИЕ

- Убедитесь, что устройство USB правильно вставлено в разъем.
- 3 Нажмите кнопку **END**, чтобы закрыть окно при появлении на экране запроса.
 - 4 Во время проверки данных во вставленном устройстве USB на телевизоре отобразится экран подтверждения.

ПРЕДОСТЕРЕЖЕНИЕ

- В случае несовместимости данных с системой, на экране появится сообщение об ошибке. Повторите пункты 2 и 3 после нажатия кнопки **OK**.
 - В случае отображения сообщения об ошибке проверьте следующее:
 - Устройство USB вставлено надежно.
 - На запоминающем устройстве USB находится два или больше файлов для обновления программного обеспечения.
 - На запоминающем устройстве USB нет данных для обновления системы.
 - Файл обновления программного обеспечения поврежден.
 - Файл обновления программного обеспечения не совместим с программным обеспечением телевизора.
 - Текущая система совпадает с данными для обновления системы.
 - USB-накопитель имеет файловую систему, отличную от FAT32.
- 5 После проверки данных на телевизоре отобразится информация о версии программного обеспечения.
 - 6 Воспользуйтесь кнопками **◀/▶**, выбрав опцию «да» для обновления системы, а затем нажмите кнопку **OK**.
 - 7 Телевизор автоматически перезапустится и обновление прошивки будет завершено.
 - Эта операция может занять некоторое время.

ПРЕДОСТЕРЕЖЕНИЕ

- При выполнении обновления прошивки может произойти очистка памяти Net TV, в которой хранится код блокировки, пароли и файлы cookie.

Предостережение по вопросу эксплуатации

Предостережения относительно эксплуатации в условиях высокой и низкой температуры

- Если телевизор используется в помещении (напр., в комнате, офисе) с низкой температурой, изображение может оставлять следы или выглядеть слегка замедленным. Это не является неисправностью, и работа телевизора восстановится после того, как температура вернется к нормальной.
- Не оставляйте телевизор в жарком или холодном месте. Также не оставляйте телевизор в месте, подверженном воздействию прямого солнечного света или возле нагревателя, так как это может вызвать повреждение корпуса и привести к неисправностям в работе жидкокристаллического дисплея.
Температура хранения: – 20 °C до + 60 °C.

Устройства, подключенные к заземляющему контуру здания через сетевую розетку или через иные устройства с подключением к заземляющему контуру, а также подключенные к телевизионной сети коаксиальным кабелем, могут быть в определенных условиях пожароопасными. Поэтому подключение к телевизионной сети должно осуществляться через устройство, обеспечивающее электрическую изоляцию в определенном диапазоне частот (гальванический разъединитель, см. EN 60728-11).

ПРИМЕЧАНИЕ

- В Норвегии и Швеции требования по изоляции также относятся к устройствам, подключаемым к телевизионным сетям.

Торговые марки

- «HDMI, логотип HDMI и High-Definition Multimedia Interface являются торговыми марками или зарегистрированными торговыми марками HDMI Licensing LLC в США и других странах.»
- Произведено по лицензии Dolby Laboratories.
- «Dolby» и символ двойной буквы D являются торговыми марками Dolby Laboratories.
- Логотип «HD TV 1080p» является торговой маркой DIGITALEUROPE.
- Логотип DVB является зарегистрированной торговой маркой Digital Video Broadcasting–DVB–project.
- LC フォント、LCFONT、エルシーフォント и логотип LC являются зарегистрированными товарными знаками компании SHARP Corporation. В данное изделие встроена технология LC Font, разработанная компанией SHARP Corporation, позволяющая четко отображать легко читаемые символы на жидкокристаллическом экране. Вместе с тем, для отображения некоторых экранных страниц используются другие шрифты, не адаптированные для ЖК-экранов.
- DivX®, DivX Certified®, DivX Plus® HD и соответствующие логотипы являются торговыми марками Rovi Corporation или её подразделений и используются по лицензии.
- О ВИДЕОФОРМАТЕ DIVX: DivX® является цифровым видеоформатом, разработанным компанией DivX, LLC, дочерней компанией Rovi Corporation. Данное устройство официально сертифицировано для воспроизведения видеозаписей в формате DivX. Посетите divx.com для получения дополнительной информации и программных средств для конвертирования своих видеозаписей в формат DivX.
- О ВИДЕО ПО ЗАПРОСУ В ФОРМАТЕ DIVX: Для воспроизведения приобретенных фильмов в формате DivX Video-on-Demand (VOD) данное DivX Certified® устройство должно быть зарегистрировано. Чтобы получить регистрационный код, найдите пункт «DivX VOD» в меню настроек вашего устройства. Посетите сайт vod.divx.com для получения дополнительной информации по завершению процедуры регистрации.
- YouTube и логотип YouTube являются торговыми марками Google Inc.
- Логотип Wi-Fi CERTIFIED является сертификационным знаком организации Wi-Fi Alliance.
- Логотип Wi-Fi Protected Setup является знаком организации Wi-Fi Alliance.
- DLNA®, логотип DLNA и DLNA CERTIFIED™ являются торговыми марками, знаками обслуживания или сертификационными знаками организации Digital Living Network Alliance.
- Все прочие производители и наименования продуктов являются торговыми марками или зарегистрированными торговыми марками соответствующих компаний-владельцев.

Лицензии на программное обеспечение для Net TV

В данном изделии используется браузер Opera™.



- В данном изделии используются шрифты, предоставленные компанией Monotype Imaging Inc.
- Monotype® является торговой маркой Monotype Imaging Inc., зарегистрированной в Бюро по патентам и товарным знакам США. Данная торговая марка может быть зарегистрирована в некоторых других административно-территориальных единицах.
- Tioga™ является торговой маркой Monotype Imaging Inc., которая может быть зарегистрирована в некоторых других административно-территориальных единицах.
- Letter Gothic™ является торговой маркой The Monotype Corp. и может быть зарегистрирована в некоторых других административно-территориальных единицах.
- iType® является торговой маркой Monotype Imaging Inc., зарегистрированной в Бюро по патентам и товарным знакам США. Данная торговая марка может быть зарегистрирована в некоторых других административно-территориальных единицах.
- В данном изделии используется механизм отображения шрифтов iType®, предоставленный компанией Monotype Imaging Inc.

Ограничение ответственности в отношении служб, использующих Интернет

* В данном разделе приведен оригинальный (английский) текст.

ОГРАНИЧЕНИЕ ОТВЕТСТВЕННОСТИ

- This SHARP device facilitates the access to content and services provided by third parties. The content and services accessible via this device belong to and may be proprietary to third parties. Therefore, any use of such third party content and services must be in accordance with any authorization or terms of use provided by such content or service provider. SHARP shall not be liable to you or any third party for your failure to abide by such authorization or terms of use. Unless otherwise specifically authorized by the applicable content or service provider, all third party content and services provided are for personal and non-commercial use; you may not modify, copy, distribute, transmit, display, perform, reproduce, upload, publish, license, create derivative works from, transfer or sell in any manner or medium any content or services available via this device.
- SHARP is not responsible, nor liable, for customer service-related issues related to the third party content or services. Any questions, comments or service-related inquiries relating to the third party content or service should be made directly to the applicable content or service provider.
- You may not be able to access content or services from the device for a variety of reasons which may be unrelated to the device itself, including, but not limited to, power failure, other Internet connection, or failure to configure your device properly. SHARP, its directors, officers, employees, agents, contractors and affiliates shall not be liable to you or any third party with respect to such failures or maintenance outages, regardless of cause or whether or not it could have been avoided.
- ALL THIRD PARTY CONTENT OR SERVICES ACCESSIBLE VIA THIS DEVICE IS PROVIDED TO YOU ON AN "AS-IS" AND "AS AVAILABLE" BASIS AND SHARP AND ITS AFFILIATES MAKE NO WARRANTY OR REPRESENTATION OF ANY KIND TO YOU, EITHER EXPRESS OR IMPLIED, INCLUDING, WITHOUT LIMITATION, ANY WARRANTIES OF MERCHANTABILITY, NON-INFRINGEMENT, FITNESS FOR A PARTICULAR PURPOSE OR ANY WARRANTIES OF SUITABILITY, AVAILABILITY, ACCURACY, COMPLETENESS, SECURITY, TITLE, USEFULNESS, LACK OF NEGLIGENCE OR ERROR-FREE OR UNINTERRUPTED OPERATION OR USE OF THE CONTENT OR SERVICES PROVIDED TO YOU OR THAT THE CONTENT OR SERVICES WILL MEET YOUR REQUIREMENTS OR EXPECTATIONS.
- SHARP IS NOT AN AGENT OF AND ASSUMES NO RESPONSIBILITY FOR THE ACTS OR OMISSIONS OF THIRD PARTY CONTENT OR SERVICE PROVIDERS, NOR ANY ASPECT OF THE CONTENT OR SERVICE RELATED TO SUCH THIRD PARTY PROVIDERS.
- IN NO EVENT WILL SHARP AND/OR ITS AFFILIATES BE LIABLE TO YOU OR ANY THIRD PARTY FOR ANY DIRECT, INDIRECT, SPECIAL, INCIDENTAL, PUNITIVE, CONSEQUENTIAL OR OTHER DAMAGES, WHETHER THE THEORY OF LIABILITY IS BASED ON CONTRACT, TORT, NEGLIGENCE, BREACH OF WARRANTY, STRICT LIABILITY OR OTHERWISE AND WHETHER OR NOT SHARP AND/OR ITS AFFILIATES HAVE BEEN ADVISED OF THE POSSIBILITY OF SUCH DAMAGES.

Технические характеристики

Опция		Цветной телевизор с жидкокристаллическим дисплеем (80"/203 см), LC-80LE645E LC-80LE645RU LC-80LE646E LC-80LE646S	
Панель жидкокристаллического дисплея		203 см (80") X-Gen panel	
Разрешение		1 920 x 1 080 x 3 точек	
Цветовая система видеосигнала		PAL/SECAM/NTSC 3,58/NTSC 4,43/PAL 60	
ТВ функции	ТВ-Стандарт	Аналоговая	CCIR (B/G, I, D/K, L/L')
		Цифровая (серия 645)	DVB-T (2K/8K OFDM), DVB-C, DVB-S/S2
	Принимаемые каналы	Цифровая (серия 646)	DVB-T (2K/8K OFDM), DVB-T2 (1K/2K/4K/8K/16K/32K OFDM), DVB-C
		VHF/UHF	Каналы IR A–E69 (цифровые), E2–E69, F2–F10, I21–I69, IR A–IR J
		CATV	Гипердиапазонные, каналы S1–S41
		Спутник (только для серии 645)	950–2150 МГц*1
Система телевизионной настройки	Автоматическая предварительная установка: 999 каналов (все страны, за исключением Северной Европы [DTV]), Автоматическая предварительная установка: 9999 каналов (страны Северной Европы [DTV]), Автоматическая предварительная установка: 99 каналов (ATV), Автоматическая маркировка, Автоматическая сортировка, Автоматическая предварительная установка: 9999 каналов (SAT [только для серии 645])		
Сtereo/двухязычная		A2/NICAM	
Усилитель звука		10 Вт x 2	
Громкоговоритель		(150 мм x 32 мм) x 2	
Гнезда	Антенна	VHF/UHF	75 Ω Тип Din (Аналоговый и Цифровой)
		Спутниковая (только для серии 645)	75 Ω тип F (DVB-S/S2)
	RS-232C		9-штырьковый штекер D-sub
	EXT 1		SCART (Вход AV, вход Y/C, вход RGB, выход ТВ)
	EXT 2		Разъем RCA (AV ввод/AUDIO L/R)
	EXT 3		Компонентный (AV ввод/Audio L/R)
	ПК		15-штырьковый мини D-sub

	HDMI 1 (EXT 4)	HDMI (ARC)
	HDMI 2 (EXT 5)	HDMI
	HDMI 3 (EXT 6)	HDMI
	HDMI 4 (EXT 7)	HDMI
	USB 1	USB (5 В пост. тока, 500 мА)
	USB 2 (HDD)	USB (5 В пост. тока, 1000 мА)
	USB 3 (WIRELESS LAN)	USB (5 В пост. тока, 500 мА)
	ETHERNET (10/100)	Сетевой разъем
	HDMI 2/PC AUDIO (L/R)	Гнездо Ø 3,5 мм*2
	DIGITAL AUDIO OUTPUT	Оптический разъем S/PDIF для Цифровой аудиовыход
	С. I. (Общий интерфейс)	EN50221, R206001, спецификации CI Плюс
	OUTPUT/Наушники	Разъем RCA (AUDIO L/R)/гнездо Ø 3.5 мм (аудиовыход)
	SD CARD (VIDEO STORE)	SD-карта
Язык OSD	Арабский, китайский, чешский, датский, голландский, английский, эстонский, финский, французский, немецкий, греческий, венгерский, итальянский, латвийский, литовский, норвежский, польский, португальский, румынский, русский, словацкий, словенский, испанский, шведский, турецкий, украинский	
Требования к питанию	220–240 В переменного тока, 50 Гц	
Потребляемая мощность	255 Вт (0,15 Вт в режиме ожидания*3)	
Вес	52,0 кг (без подставки) 56,0 кг (с подставкой)	
Рабочая температура	0 °C до + 40 °C	

*1 Частота спутникового канала может изменяться в зависимости от спутников и антенн.

*2 С обоими гнездами HDMI 2 и PC можно использовать одно и то же входное звуковое гнездо.

*3 Указана мощность, потребляемая в режиме ожидания, когда телевизор не настроен на прием данных EPG.

• В связи с постоянным совершенствованием продукции, фирма SHARP оставляет за собой право внесения изменений в дизайн и технические характеристики без предварительного уведомления. Указанные технические характеристики являются номинальными значениями выпускаемых аппаратов. Характеристики отдельных аппаратов могут несколько отличаться от этих величин.

Технические характеристики (USB-адаптер беспроводной сети)

Наименование изделия		Двухдиапазонный адаптер 802.11n USB 2.0	
Стандарт		IEEE 802.11a/b/g/n	
Интерфейс для подключения		USB2.0	
Частотный диапазон		2412–2484 МГц 5150–5850 МГц	
Безопасность		Статический WEP (64/128 бит, только индекс ключа 1) WPA-PSK (TKIP) WPA2-PSK (AES)	
Модуляция		DBPSK@1 Мбит/с DQPSK@2 Мбит/с CCK@5,5/11 Мбит/с BPSK@6/9 Мбит/с QPSK@12/18 Мбит/с 16-QAM@24 Мбит/с 64-QAM@48/54 Mbps приём до 300 Мбит/с	
Мощность и чувствительность передатчика	Выходная мощность передачи: (типичная)	2,4 ГГц	11b 17 +/- 1,5 дБмВт 11g 14 +/- 1,5 дБмВт 11n 13 +/- 1,5 дБмВт
		5 ГГц (5150–5250 МГц, 5250–5350 МГц)	11a 14 +/- 1,5 дБмВт 11n 13 +/- 1,5 дБмВт
		5 ГГц (5470–5725 МГц, 5725–5850 МГц)	11a 13 +/- 1,5 дБмВт 11n 13 +/- 1,5 дБмВт
	Чувствительность приёма: (типичная)		–84 дБмВт@11 Мбит/с –72 дБмВт@54 Мбит/с –64 дБмВт@64-QAM, разнесение каналов 20 МГц –61 дБмВт@64-QAM, разнесение каналов 40 МГц
Потребляемый ток (5 В пост. тока)		Передача: 2,2 Вт (типичная) Приём: 1,4 Вт (типичная)	
Вес		13 g	
Размеры		20,0 (Ш) × 73,3 (Д) × 8,0 (В) мм	
Рабочая температура		0 °C до + 40 °C	

ПРИМЕЧАНИЕ

- Данный телевизор имеет следующие сертификаты для эксплуатации с прилагаемым адаптером беспроводной сети SHARP.
 - Wi-Fi CERTIFIED™ (программа сертификации организации Wi-Fi Alliance®)
 - Wi-Fi Protected Setup™ (программа сертификации организации Wi-Fi Alliance®)
- При возникновении существенных помех на частоте 2,4–ГГц (например, от других беспроводных сетевых устройств, устройств Bluetooth®, беспроводных телефонов, работающих на частоте 2,4–ГГц, или микроволновых печей) рекомендуется использовать беспроводную точку доступа, поддерживающую стандарт IEEE802.11a/n (5 ГГц), и настроить её на передачу на частоте 5 ГГц. Порядок настройки см. в руководстве по эксплуатации используемой точки доступа.
- Перед утилизацией устройства или передачей третьим лицам следует сбросить настройки беспроводной сети.
- USB-адаптер беспроводной сети (WN8522D 7-JU) является периферийным устройством телевизора и поддерживает типы шифрования WEP64, WEP128, TKIP и AES.
- Использование любого другого адаптера вместо прилагаемого адаптера беспроводной сети SHARP может привести к несоответствию беспроводной связи установленным правилам. В связи с этим следует использовать только прилагаемый USB-адаптер беспроводной сети SHARP.

Экологические характеристики

Опция		
*1	Режим «ВКЛ» (Вт) (в домашнем режиме)	131 Вт
*2	Режим «Экономия энергии» (Вт) Дополнительный	96 Вт
*3	Режим «Ожидание» (Вт)	0,15 Вт
*4	Годовое потребление электроэнергии (кВт-ч)	182 кВт-ч
*4	Годовое потребление электроэнергии в режиме «Экономия энергии» (кВт-ч) Дополнительный	133 кВт-ч

- *1 Замеры произведены согласно IEC 62087 Ed. 2
 *2 Для получения дополнительных сведений о функции «Экономия энергии» см. соответствующие страницы в инструкции по эксплуатации
 *3 Замеры произведены согласно EN 62301 Ed. 1
 Указана мощность, потребляемая в режиме ожидания, когда телевизор не настроен на прием данных EPG
 *4 Годовое потребление электроэнергии рассчитывается согласно нормативу ЕС (ЕС) № 1062/2010 из расчета 4 часов работы в день и 365 дней в году

ПРИМЕЧАНИЕ

- Энергопотребление в режиме «ВКЛ» изменяется в зависимости от показываемого телевизором изображения.

Монтаж телевизора на стене

Телевизор может устанавливаться на стене с помощью комплекта для настенного монтажа (приобретается отдельно). Дополнительную информацию о креплении на стену см. в инструкции к комплекту для настенного монтажа. Рекомендуем для монтажа телевизора на стену обратиться к квалифицированным специалистам. Компания SHARP не отвечает за какой-либо ущерб продукции или травмы, полученные вами или другими людьми при самостоятельном креплении телевизора на стену.

ПРЕДОСТЕРЕЖЕНИЕ

- Монтировать телевизор следует на прочную стену, перпендикулярную полу. Если вы планируете крепить комплект для настенного монтажа на какие-либо поверхности, кроме гипсокартонного листа, обратитесь за дополнительной информацией к ближайшему розничному продавцу или консультанту. При креплении телевизора на потолок или на наклонную стену он может упасть и причинить серьёзную травму. Установка телевизора на стену обязательно должна выполняться двумя людьми.

● Настройка звука для настенного использования

При монтаже телевизора на стену вы можете улучшить звучание, выбрав для этой функции значение «да».

Перейдите к пункту «HOME» > «Меню ТВ» > «Установки» > «Настройка просмотра» > «Парам. аудио для ТВ на стене».

Спецификации комплектов для настенного крепления

Ниже показаны стандартные размеры комплектов для настенного крепления.

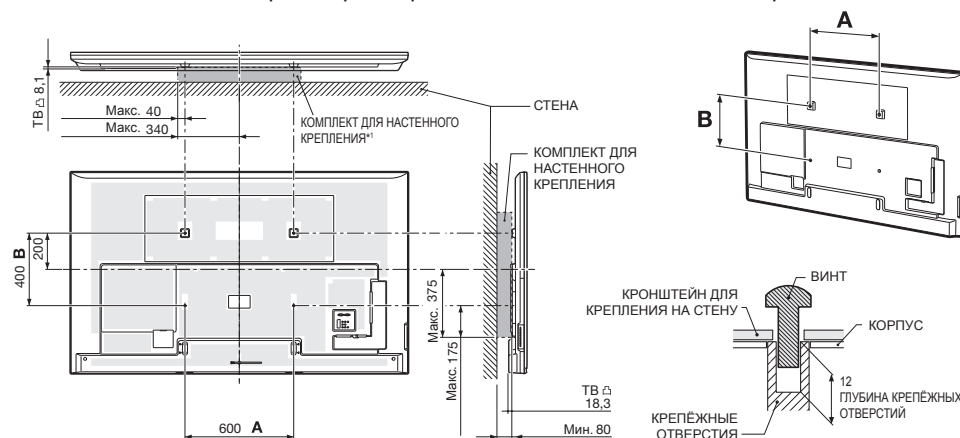

- | | |
|--|-----------|
| • Спецификации отверстий для винтов VESA (A - B) в миллиметрах | 600 – 400 |
| • Стандартный винт | M8*2 |
| • Количество | 4 |

- *1 Должны быть меньше затенённой области.
 *2 Используйте винты с шагом резьбы 1,25.

ПРИМЕЧАНИЕ

- Запрещается устанавливать телевизор на стену под углом.
- В связи с расположением гнезд на данном телевизоре при его монтаже на стену следует убедиться, что между стеной и телевизором есть достаточное расстояние для кабелей.
- При креплении телевизора на стене удалите проводную стяжку, если необходимо.
- Не используйте для крепления телевизора на стену винты, не соответствующие стандартам VESA.
- Не используйте винты нестандартной длины. Слишком длинные винты могут повредить внутренние детали телевизора.
- Не допускайте слишком сильного или слишком слабого закручивания винтов. Это может привести к повреждению телевизора или его падению, сопровождающемуся травмами. Компания SHARP не несёт ответственности за подобные несчастные случаи.
- Компания SHARP не несёт ответственности за повреждение телевизора или травмы, вызванные использованием винтов или комплекта для настенного монтажа, не соответствующих стандартам VESA, а также в случае несоблюдения покупателем инструкций по установке.



Запрещается устанавливать комплект для крепления на стену, когда телевизор включен. Это может стать причиной травмы, вызванной ударом тока.

Таблица возрастных категорий для функции Запрет детям

Возрастная категория, регулируемая пользователем	Возрастная категория телевизионного вещания																	
	ВОЗРАСТ																	
	4	5	6	7	8	9	10	11	12	13	14	15	16	17	18			
Всеобщий просмотр	✓	—	—	—	—	—	—	—	—	—	—	—	—	—	—	—	—	
С разрешения родителей	✓	✓	✓	✓	✓	—	—	—	—	—	—	—	—	—	—	—		
Взросл	✓	✓	✓	✓	✓	✓	✓	✓	✓	✓	✓	✓	✓	✓	✓	✓		

Возрастная категория, регулируемая пользователем	Возрастная категория телевизионного вещания		
	Всеобщий просмотр	С разрешения родителей	Взросл
Всеобщий просмотр	—	—	—
С разрешения родителей	✓	—	—
Взросл	✓	✓	—

Список сокращений

Сокращение	Расшифровка
ARC	Канал передачи аудио
ATV	Аналоговое телевидение
CEC	Управление бытовой электроникой
DivX®	Digital Video Xtreme®
DNR	Цифровое подавление шума
DTV	Цифровое телевидение
DVB-C	Цифровое телевидение-Кабельное
DVB-S	Цифровое телевидение-Спутниковое
DVB-S2	Цифровое телевидение-Спутниковое-Второе поколение
DVB-T	Цифровое телевидение-Эфирное
DVB-T2	Цифровое телевидение-Эфирное, версия 2
DVI	Цифровой визуальный интерфейс
EPG	Электронная программа передач
HDCP	Защита широкополосных цифровых данных
HDMI	Мультимедийный интерфейс высокой четкости
LAN	Локальная сеть
MHEG	Экспертная группа по мультимедиа и гипермедиа
OSD	Экранная индикация
PCM	Импульсно-кодовая модуляция
SAT	Спутник
USB	Универсальная последовательная шина
WPS	Wi-Fi® Protected Setup
WSS	Передача сигналов широкоэкранный изображения

Размерные чертежи

LC-80LE645E
LC-80LE645RU
LC-80LE646E
LC-80LE646S

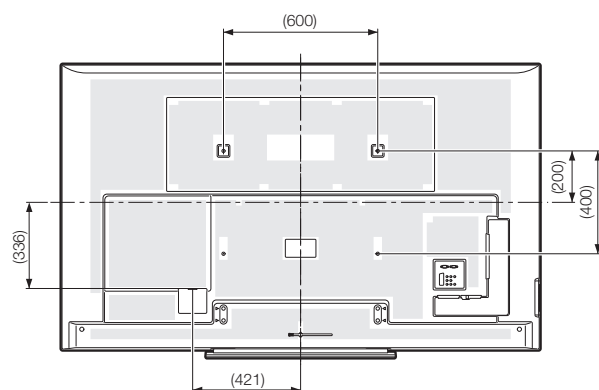
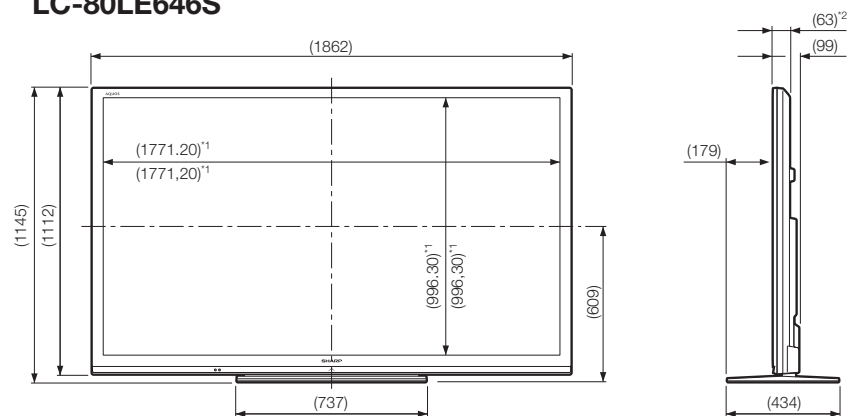

*1 Активная площадь экрана

*2 Наиболее тонкая часть (не считая высоты разъёмов)

ПРИМЕЧАНИЕ

- На чертежах не отображены выступающие части, например, винты, а также некоторые детали.

Энергетическая маркировка телевизоров в ЕС

30 ноября 2010 г. Комиссия ЕС приняла Делегированный регламент Комиссии (ЕС) № 1062/2010 в отношении энергетической маркировки телевизоров.

Регламент вступил в силу 20 декабря 2010 г. и применяется во всех государствах-членах.

С 30 ноября 2011 г. производители и дилеры обязаны показывать приведенную ниже маркировку на своих телевизорах.

Маркировка информирует потребителей, помогая им оценивать энергоэффективность и уровень энергопотребления телевизоров, а также принимать решение о покупке, способствующее защите окружающей среды и требованиям «Низкоуглеродного общества».

На приведенном ниже изображении показан общий вид маркировки и даны пояснения к содержащейся в ней информации. Для получения дополнительной информации посетите домашнюю страницу Sharp (<http://www.sharp.eu>).

Розничный или интернет-магазин в котором вы приобрели телевизор обязаны показывать указанную маркировку и соответствующий рейтинг продукции. При наличии сомнений, проконсультируйтесь с ними.

Вдобавок к энергосбережению большое число жидкокристаллических телевизоров Sharp также имеет добровольную экологическую маркировку Ecolabel ЕС, которая дается товарам, отвечающим экологическим требованиям ЕС при соответствующей маркировке (подробно см. <http://ec.europa.eu/environment/ecolabel/>). Данная добровольная маркировка еще более повышает официально подтвержденную экологичность наших телевизоров.

EU Energy Label TV

1	EU framework directive on the energy label: It has applied to household appliances since 1992 and was expanded to cover 'energy-consumption-related products' in June of 2010. The sub-ordinance was promulgated on 30 November 2010; usage is voluntary as of 20 December 2010 and compulsory as of 30 November 2011.
2	The label language is neutral
3	Brand and product name
4	Energy efficiency class Energy efficiency class (7 classes/7 colours: A to G [subsequently A+ to F, A++ to E, A+++ to D]; measurement values are the visible surface of the panel and ON mode consumption)
5	ON/OFF switch (yes/no)
6	Power consumption (watts)
7	Annual energy consumption in kWh based on 4 hours' operation per day, 365 days per year
8	Screen diagonal (cm/inch)
9	Regulation designation and year of commencement of the compulsory use of the label.
10	EU Ecolabel (optional use if the product has been awarded the EU environmental label)
11	EU Ecolabel registration number

The illustration is not to scale. According to EU Regulation 1062/2010, the EU energy label TV appliances amounts to at least 6 x 12 centimetres.

SHARP

Infographics 2010

ПРИМЕЧАНИЕ

- Методы вычисления индекса энергоэффективности и годового энергопотребления в режиме использования установлены Приложением II Регламента (ЕС) № 1062/2010. Определение энергопотребления в режиме использования основано на международном стандарте IEC 62087 Ed. 2

SHARP[®]

SHARP ELECTRONICS (Europe) GmbH

Sonninstraße 3, D-20097 Hamburg

SHARP CORPORATION

<http://www.sharp-eu.com>