

TEAC®

MC-D800



АУДИО СИСТЕМА
С ПРОИГРЫВАТЕЛЕМ
ВИНИЛОВЫХ ПЛАСТИНОК



ИНСТРУКЦИЯ ВЛАДЕЛЬЦА

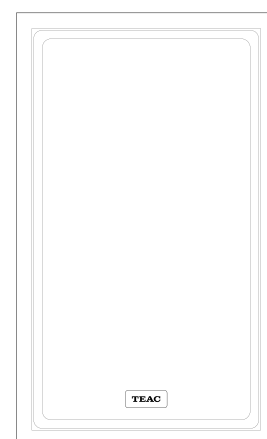
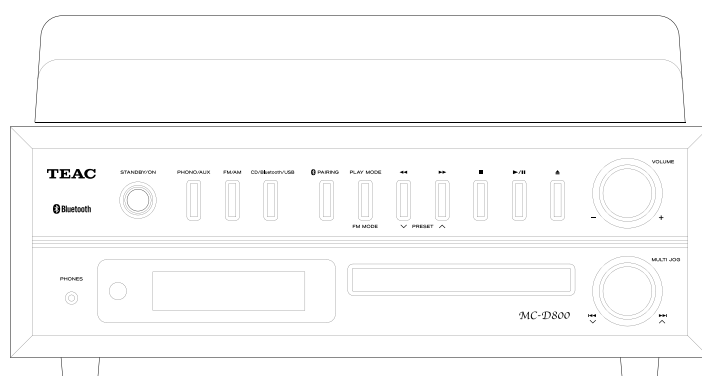
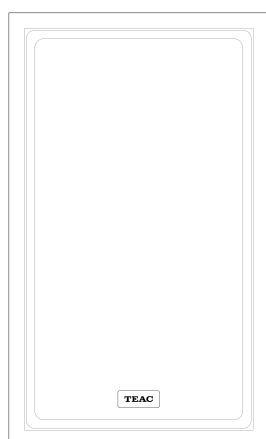

ВАЖНЫЕ ИНСТРУКЦИИ ПО БЕЗОПАСНОСТИ



ПРЕДОСТЕРЕЖЕНИЕ

ОПАСНОСТЬ УДАРА ЭЛЕКТРИЧЕСКИМ ТОКОМ,
НЕ ОТКРЫВАТЬ



ПРЕДОСТЕРЕЖЕНИЕ: для уменьшения опасности удара электрическим током, не снимайте крышку (или заднюю панель). Внутри отсутствуют части, обслуживаемые пользователем. Обращайтесь за обслуживанием к квалифицированному ремонтному персоналу.



Символ молнии в равнобедренном треугольнике призван обратить внимание пользователя на присутствие неизолированного «опасного напряжения» внутри корпуса изделия, которое может быть достаточной величины, чтобы представлять опасность удара людей электрическим током.



Восклицательный знак в равнобедренном треугольнике призван обратить внимание пользователя на важные инструкции по эксплуатации и уходу (обслуживанию) в документации, сопровождающей проигрыватель.

ВО ИЗБЕЖАНИЕ УДАРА ЭЛЕКТРИЧЕСКИМ ТОКОМ НЕ ОСТАВЛЯЙТЕ УСТРОЙСТВО ПОД ВОЗДЕЙСТВИЕМ ДОЖДЯ ИЛИ ВЛАГИ.

ПРЕДОСТЕРЕЖЕНИЕ

- Не снимайте внешние кожухи или корпуса, чтобы оставить незащищенной электронику. Внутри отсутствуют детали, обслуживаемые пользователем.
- Если у вас возникают проблемы с этим изделием, обратитесь в розничный магазин, где вы приобрели проигрыватель, за справкой. Не используйте данное изделие, пока оно не отремонтировано.
- Использование органов управления или регулировки или выполнение действий, не указанных в данной инструкции, может привести к опасному воздействию излучения.

ВАЖНЫЕ ИНСТРУКЦИИ ПО БЕЗОПАСНОСТИ

Данное устройство оснащено полупроводниковой лазерной системой и квалифицируется как «CLASS 1 LASER PRODUCT».

Во избежание прямого воздействия лазерного луча не открывайте корпус устройства.

Лазер:	
Тип:	EP-C101
Производитель:	GUANGDONG EVER BRIGHT GROUP CO.,Ltd.
Выходная мощность лазера:	меньше чем 0,5 мВт
Длина волны:	790±25 нм

На рисунке показаны соответствующие требования.

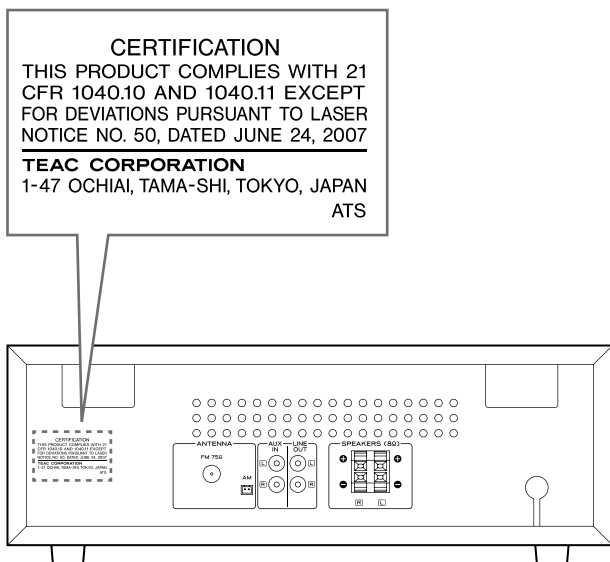

Меры предосторожности при использовании батареек

Неверное использование батареек может стать причиной их протечки, возгорания, травмы или повреждения расположенных рядом предметов. Внимательно прочтите и соблюдайте все приведенные далее меры предосторожности.

- Убедитесь, что правильно установили батарейки, соблюдая указанную на них полярность.
- Используйте батарейки одинакового типа. Одновременно не используйте батарейки разного типа.
- Во избежание протечек электролита извлекайте элементы питания из пульта ДУ в случае, если не планируете его использовать в течение длительного времени.
- В случае протечки электролита тщательно удалите остатки жидкости из отсека и установите новые элементы питания.
- Не используйте батарейки другого типа, отличные от указанных. Не комбинируйте при установке новые батареи со старыми или батареи различных типов.
- Не нагревайте батарейки и не пытайтесь их разобрать. Не бросайте батарейки в огонь или в воду.
- Не храните батарейки вместе с мелкими металлическими предметами. Это может стать причиной протечки электролита, разрыва корпуса батареек и короткого замыкания.
- Не пытайтесь перезарядить батарейки, не убедившись, что они перезарядного типа.

ВАЖНЫЕ ИНСТРУКЦИИ ПО БЕЗОПАСНОСТИ

ПРЕДОСТЕРЕЖЕНИЕ

- Не снимайте внешние кожухи или корпуса, чтобы оставить незащищенной электронику. Внутри отсутствуют детали, обслуживаемые пользователем.
 - Если у вас возникают проблемы с этим изделием, обратитесь в розничный магазин, где вы приобрели проигрыватель, за справкой. Не используйте данное изделие, пока оно не отремонтировано.
 - Использование органов управления или регулировки или выполнение действий, не указанных в данной инструкции, может привести к опасному воздействию излучения.
- 1) Прочитайте эти инструкции.
 - 2) Сохраните эти инструкции.
 - 3) Обратите внимание на все предупреждения.
 - 4) Следуйте всем инструкциям.
 - 5) Не используйте данный проигрыватель вблизи воды.
 - 6) Очищайте только сухой тряпкой.
 - 7) Не закрывайте никаких вентиляционных отверстий. Устанавливайте в соответствии с инструкциями производителя.
 - 8) Не устанавливайте вблизи любых источников тепла, таких как батареи, обогреватели, печи или других устройств (включая усилители), которые производят тепло.
 - 9) Не пренебрегайте назначением безопасности поляризованного штеккера. Поляризованный штеккер имеет два ножевых контакта, один из которых шире другого. Заземляющий штеккер имеет два ножевых контакта и третий заземляющий штырь. Широкий контакт или третий штырь предназначены для обеспечения вашей безопасности. Если поставляемый штеккер не подходит к вашей розетке, обратитесь к электрику для замены устаревшей розетки.
 - 10) Предохраняйте сетевой шнур от перемещения или передавливания, особенно в штеккерах, арматуре штепсельных розеток и в точке, где он выходит из устройства.
 - 11) Используйте только крепления/принадлежности, указанные производителем.
 - 12) Используйте только тележку, подставку, штатив, кронштейн или стол, указанный производителем, или проданный вместе с устройством. При использовании тележки, будьте осторожны при перемещении изделия на тележке, чтобы избежать травмы от опрокидывания. (рисунок)
 - 13) Отсоединяйте этот проигрыватель от сети во время грозы или когда он не используется длительные периоды времени.
 - 14) Обращайтесь за обслуживанием к квалифицированному персоналу. Обслуживание необходимо, когда устройство было повреждено любым способом, поврежден сетевой шнур или штеккер, была пролита жидкость и предметы упали внутрь устройства; проигрыватель был подвергнут воздействию дождя или влаги, работает не нормально, или его уронили.
- Это устройство потребляет номинальную нерабочую мощность от розетки переменного тока, когда его переключатель POWER или STANDBY/ON находится в положении STANDBY.
 - Сетевая вилка используется для отключения устройства, поэтому она должна быть легко доступна.
 - Соблюдайте предосторожности при использовании наушников, поскольку слишком высокое звуковое давление (громкость) от наушников может привести к потере слуха.



ПРЕДОСТЕРЕЖЕНИЕ

- Не располагайте устройство вблизи источников брызг и капель жидкости.
- Не располагайте на устройстве сосуды полные жидкости, например, вазы.
- Не устанавливайте это устройство в закрытых помещениях, таких как книжный шкаф и т.п.
- Устройство должно располагаться в непосредственной близости к розетке, обеспечивая возможность немедленного отключения при необходимости.
- Если в устройстве используются батарейки, не следует оставлять их под прямыми солнечными лучами, вблизи огня или под воздействием чрезмерного тепла.
- Предупреждение об использовании продуктов со сменными литиевыми батарейками:

Существует опасность взрыва в случае замены батарейки новой неверного типа. Заменяйте батарейки только аналогичными или эквивалентными им.

Термин Bluetooth® и логотип являются торговыми марками Bluetooth SIG, Inc. и любое использование указанных знаков должно производиться с разрешения компании TEAC.

Этот продукт использует некоторую интеллектуальную собственность Microsoft, права на которую защищены. Использование или распространение подобной технологии вне этого продукта запрещено без лицензии от Microsoft.

Технология сжатия звука MPEG Layer-3 принадлежит компании Fraunhofer IIS и THOMSON.

Все названия компаний, продуктов и логотипы в данном руководстве пользователя являются торговыми марками или зарегистрированными торговыми марками соответствующих правообладателей.

МЕРЫ ПРЕДОСТОРОЖНОСТИ ПРИ ИСПОЛЬЗОВАНИИ БЕСПРОВОДНОГО ОБОРУДОВАНИЯ

МЕРЫ ПРЕДОСТОРОЖНОСТИ ПРИ ИСПОЛЬЗОВАНИИ БЕСПРОВОДНОГО ОБОРУДОВАНИЯ

Соответствие требованиям по радиочастотным помехам

ПРЕДУПРЕЖДЕНИЕ

Изменения или доработка данного инструмента не разрешены компанией производителем и могут стать причиной аннулирования вашего права на использование оборудования.

ПРЕДУПРЕЖДЕНИЕ

Авторизация беспроводных устройств отличается для различных регионов и стран. Используйте устройство только в стране, где вы его приобрели.

- Также, в некоторых странах существуют ограничения по использованию Bluetooth технологии.

Ограничения по радиочастотному излучению

Данное устройство соответствует международным стандартам о воздействии электромагнитных полей, генерируемых радио устройством, на организм человека.

МЕРЫ ПРЕДОСТОРОЖНОСТИ ПРИ ИСПОЛЬЗОВАНИИ БЕСПРОВОДНОГО ОБОРУДОВАНИЯ

ИНФОРМАЦИЯ О ПОМЕХАХ (ТРЕБОВАНИЯ FCC)

Это оборудование было протестировано и установлено в соответствии с ограничениями для цифровых устройств Класса В согласно Части 15 Правил FCC. Данные ограничения призваны обеспечить соответствующую защиту от вредоносных помех в жилой обстановке. Данное оборудование генерирует, использует и может излучать высокочастотную энергию и, не будучи установлено в соответствии с инструкциями и при отклонении от инструкций при эксплуатации, может создавать вредоносные помехи для радиокommunikаций. Однако нет гарантии, что помехи не возникнут в частных случаях установки.

Если данное оборудование вызывает вредоносные помехи для радио- и телевизионного приема, которые определяются по включению и выключению оборудования, пользователь должен попытаться устранить помехи следующим способом:

- Переориентируйте или переместите приемную антенну.
- Увеличьте расстояние между оборудованием и приемником.
- Оборудование и приемник должны использовать разные штепсельные розетки.
- Проконсультируйтесь с дилером или опытным техническим специалистом по радиосвязи/телевидению.

ИНФОРМАЦИЯ О BLUETOOTH®

При использовании устройства с мобильным телефоном или другим Bluetooth устройством следует расположить на расстоянии, не превышающем 10 м. В зависимости от условий использования расстояние передачи сигнала может быть существенно короче.

Беспроводное соединение с каждым устройством, поддерживающим технологию Bluetooth, не может быть гарантировано. Для определения совместимости устройства TEAC и другого Bluetooth устройства вы можете найти в документации устройства и по месту приобретения продукта.

СОДЕРЖАНИЕ

Важные инструкции по технике безопасности	2
Меры предосторожности при использовании беспроводного оборудования	5
Информация о Bluetooth®	6
Перед началом использования	8
Диски	10
MP3/WMA файлы	12
Обращение с пластинками	13
Подключения	14
Замена иглы	17
Названия органов управления и их функции (панель устройства)	18
Названия органов управления и их функции (пульт ДУ)	20
Использование пульта ДУ	22
Названия органов управления и их функции (проигрыватель)	23
Крышка проигрывателя	24
Настройка часов	25
Основные операции	27
Прослушивание CD	30
Прослушивание файлов, записанных на USB носителе	32
Прослушивание CD/файлов, записанных на USB носителе	33
Запрограммированное воспроизведение (CD/USB)	34
Повторное воспроизведение и воспроизведение в случайном порядке (CD/USB)	38
Информация о воспроизведении MP3/WMA файлов	39
Прослушивание аудиоматериала, записанного на Bluetooth устройстве	42
Сопряжение с другим Bluetooth устройством	44
Прослушивание виниловых дисков	45
Прослушивание радиопередач	48
Настройка пресетов	50
Таймер будильника	52
Таймер отключения	55
Прослушивание подключенного устройства	56
Неполадки и способы их устранения	57
Технические характеристики	59

ПЕРЕД НАЧАЛОМ ИСПОЛЬЗОВАНИЯ

КОМПЛЕКТАЦИЯ

Проверьте наличие в упаковке перечисленных далее деталей. В случае отсутствия каких-либо деталей или повреждении их при транспортировке обратитесь по месту приобретения устройства.

Громкоговорители x 1 пара

Пульт ДУ (RC-1316) x 1

Адаптер для пластинок 45 RPM x 1

Сапфировый стилус для воспроизведения LP и EP пластинок (установлен на предприятии)

Крышка проигрывателя x 1

Петли крышки x 2

Батарейки размера AA для пульта ДУ x 2

AM антенна x 1

Проводная антенна FM x 1

Руководство пользователя (данная брошюра) x 1

- Сохраните это руководство пользователя в надежном месте для последующих обращений.

Гарантийный талон x 1

ПЕРЕД НАЧАЛОМ ИСПОЛЬЗОВАНИЯ

МЕРЫ ПРЕДОСТОРОЖНОСТИ ПРИ ИСПОЛЬЗОВАНИИ

- Не располагайте ничего на крышке проигрывателя. Любые расположенные на крышке предметы могут издавать шум из-за вибрации или падения во время воспроизведения.
- Не располагайте устройство под прямыми солнечными лучами, вблизи источников тепла или в аналогичных условиях. Также, не располагайте устройство на усилителе мощности или ином излучающем тепло оборудовании, что может стать причиной повышения температуры устройства. В противном случае это может привести к повреждению или деформации устройства.
- Так как во время работы устройство нагревается, необходимо оставить достаточно места вокруг него для обеспечения соответствующей вентиляции. При установке между стеной и громкоговорителем следует оставить не менее 20 см. Также, не забудьте оставить свободное пространство между устройством и другой аппаратурой. При монтаже устройства в рэк необходимо оставить не менее 40 см свободного пространства над устройством и 10 см за ним. В противном случае несоблюдение этих условий может привести к перегреву устройства и возможному возгоранию.
- Не перемещайте устройство во время воспроизведения диска. Во время воспроизведения диск и виниловая пластинка вращаются. Не поднимайте и не перемещайте устройство во время воспроизведения. В противном случае это может привести к повреждению диска, пластинки, иглы, картриджа или проигрывателя.
- Всегда снимайте диск или виниловую пластинку до перемещения устройства. Перемещение проигрывателя с установленным диском или пластинкой это может привести к повреждению диска, пластинки, иглы, картриджа или стать причиной сбоя в работе проигрывателя.
- Напряжение, подаваемое на устройство, должно соответствовать указанному на задней панели значению. Если во время использования у вас возникли сомнения по этому вопросу, обратитесь к квалифицированному электрику.
- Не открывайте корпус устройства, так как это может привести к удару электрическим током или к повреждению внутренней схемы устройства. В случае попадания инородного предмета в устройство необходимо немедленно обратиться по месту приобретения устройства.
- Отключайте кабель питания из розетки, взявшись за его вилку, а не за шнур.
- При включении расположенного возле проигрывателя телевизора на его экране могут появиться помехи. Это зависит от характеристик вещаемого ТВ сигнала. В этом случае переключайте проигрыватель в режим ожидания при просмотре телевизора.

РЕГИСТРАЦИЯ ПРОДУКТА

Пользователям в США необходимо зарегистрировать свой продукт на веб-сайте TEAC. <http://audio.teac.com/support/registration/>

УХОД И ОБСЛУЖИВАНИЕ

Если поверхность устройства загрязнилась, протрите ее мягкой влажной тканью или с добавлением небольшого количества жидкого мыла. Дождитесь полного высыхания поверхности, прежде чем включите устройство. Не применяйте пропитанные химическими веществами салфетки, растворитель, спирт и т.п., так как они могут повредить покрытие устройства.

ПРЕДУПРЕЖДЕНИЕ

В целях безопасности отключите кабель питания из розетки до начала очистки.

ДОСТУПНЫЕ ДЛЯ ВОСПРОИЗВЕДЕНИЯ НА ДАННОМ УСТРОЙСТВЕ ДИСКИ

Компакт-диски с логотипом Compact Disc Digital Audio



CD-R и CD-RW диски, записанные в соответствующем аудио формате и с завершенной сессией. CD-R и CD-RW диски, на которые были записаны MP3 и WMA файлы, с завершенной сессией.

Устройство воспроизводит эти типы дисков без использования переходника. Данное устройство не воспроизводит другие типы дисков.

ПРЕДУПРЕЖДЕНИЕ

Воспроизведение остальных типов дисков может стать причиной громких шумов и повреждения громкоговорителей, а также может привести к потере слуха. Не пытайтесь воспроизвести другие типы дисков.

- Данное устройство может неверно воспроизвести диски с защитой от копирования, двусторонние диски или другие диски, которые не соответствуют стандарту Red Book CD. При воспроизведении специальных дисков правильное воспроизведение и хорошее качество звучания не гарантируется. Обратитесь к продавцу дисков, если их воспроизведение приводит к сбоям в работе.

ДИСКИ CD-R / CD-RW

Данный проигрыватель может воспроизводить диски CD-R и CD-RW, записанные в формате музыкальных CD (CD-DA) и в форматах MP3 или WMA.

- Необходимо завершить сессию дисков, записанных на CD рекордере, до воспроизведения на данном устройстве.
- В зависимости от качества и условий записи диска, соответствующее воспроизведение диска может быть невозможно. Изучите руководство пользователя устройства, используемого для записи дисков.
- Если вы не уверены в правильности использования CD-R или CD-RW дисков, обратитесь к продавцу дисков.

МЕРЫ ПРЕДОСТОРОЖНОСТИ ПРИ ИСПОЛЬЗОВАНИИ

- Не используйте диски с трещиной, так как они могут повредить поверхность устройства.
- Если вам нужно написать что-нибудь на этикетке диска, используйте перманентный маркер. Не пользуйтесь шариковой ручкой или ручкой с жестким пером, так как это может привести к повреждению поверхности диска.
- Не используйте доступные в продаже диски со стабилизатором. В противном случае это может привести к повреждению диска или устройства.
- Ни в коем случае не используйте диски, форма которых отличается от круглой, это может повредить проигрыватель.

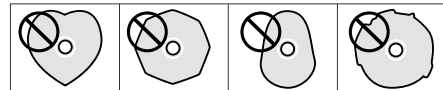

ПРЕДОСТОРОЖНОСТИ ПРИ ОБРАЩЕНИИ

- Вставляйте диск в лоток стороной с надписью вверх.
- Для записи или воспроизведения используется только одна сторона диска.
- Если сторона, содержащая данные, поцарапана, загрязнена отпечатками пальцев или иным образом испачкана, то во время воспроизведения могут возникнуть сбои. Аккуратно пользуйтесь дисками.
 - Чтобы извлечь диск из футляра, нажмите в его центре и, бережно держа диск за края, поднимите его. Не прикасайтесь к записанной поверхности (сторона без этикетки).



Извлечение из футляра



Держите диск за края

МЕРЫ ПРЕДОСТОРОЖНОСТИ ПРИ ХРАНЕНИИ

- Диски обязательно должны храниться в футлярах. В противном случае это может стать причиной их повреждения.
- Не оставляйте диски в местах, подверженных влиянию высоких температур, например, под прямыми солнечными, или в условиях чрезмерной влажности. Долгое воздействие таких условий может привести к их повреждению или деформации.
- Поскольку диски CD-R/CD-RW более чувствительны к воздействию тепла и ультрафиолетовых лучей по сравнению с другими компакт-дисками, не оставляйте их на длительное время в местах, которые, например, подвержены воздействию прямых солнечных лучей или рядом с генерирующим тепло оборудованием.
- Загрязнения на диске могут привести к ухудшению качества звучания или перебоям в воспроизведении.

Обязательно очищайте диск после использования перед упаковкой его в футляр.

УХОД И ОБСЛУЖИВАНИЕ

- Если на диске на записанной стороне остались загрязнения, пыль или отпечатки пальцев, протрите его мягкой сухой тканью от центра к краям.
- Не очищайте диски с использованием очистителей, антистатических средств и растворителей. Такие химические вещества могут повредить поверхность диска.



MP3/WMA ФАЙЛЫ

Данное устройство способно воспроизвести MP3 и WMA файлы, записанные на CD-R/CD-RW диски и внешние USB носители.

- Доступные для воспроизведения форматы аудиофайлов.

MP3 (расширение файлов: .mp3)

Скорость передачи данных:

От 8 Кб/с до 320 Кб/с

Частота семплирования:

От 16 кГц до 48 кГц

WMA (расширение файлов: .wma)

Скорость передачи данных:

От 8 Кб/с до 320 Кб/с

Частота семплирования:

32 кГц, 44,1 кГц, 48 кГц

Примечание:

Диски с защитой прав Digital Rights Management (DRM) не поддерживаются.

- Поддерживается до восьми уровней папок.

Отображение информации на дисплее

НА ДИСПЛЕЕ ОТОБРАЖАЮТСЯ ТОЛЬКО ОДНОБАЙТОВЫЕ БУКВЕННО-ЧИСЛОВЫЕ СИМВОЛЫ.

- Если информация о файле представлена на японском, китайском или другом языке с двухбайтовыми символами, то воспроизведение файла будет сопровождаться неверным отображением данных на дисплее.

МЕРЫ ПРЕДОСТОРОЖНОСТИ ПРИ СОЗДАНИИ ФАЙЛОВ MP3/ WMA НА КОМПЬЮТЕРЕ

- Данное устройство воспроизводит только диски, записанные со стандартом ISO 9660.
- Данное устройство распознает MP3 и WMA файлы по их расширению: «.mp3» для MP3 файлов и «.wma» для WMA файлов. Всегда указывайте расширение вместе с названием файла.
- Файлы, расширение которых не распознано, не воспроизводятся. Файл не воспроизводится независимо от его расширения, если данные записаны не в формате MP3 или WMA.
- По завершении записи CD-R/CD-RW, необходимо завершить сессию записи (завершить создание диска). Устройство не может воспроизвести диски, сессия которых не была завершена.
- Максимальное количество воспроизводимых файлов и папок: 999 файлов и 99 папок на диске. Если на диске записано больше папок и файлов, то проигрыватель не сможет правильно воспроизвести любой следующий файл под номером 1000 или далее, или любую папку под номером 100 или более.
- Диски с многосеансной записью не поддерживаются. Будет воспроизводиться только первая сессия.
- В зависимости от условий записи, некоторые диски могут не воспроизводиться или их звучание будет прерываться.
- Устройство не может воспроизвести файлы с защитой от копирования.

ОБРАЩЕНИЕ С ВИНИЛОВЫМИ ПЛАСТИНКАМИ

КАК ДЕРЖАТЬ ПЛАСТИНКИ

Вставляя пластинку в конверт или извлекая ее, старайтесь не касаться поверхности записанных дорожек и держите пластинку одной рукой за этикетку и за ее край, или же двумя руками держите пластинку за края.

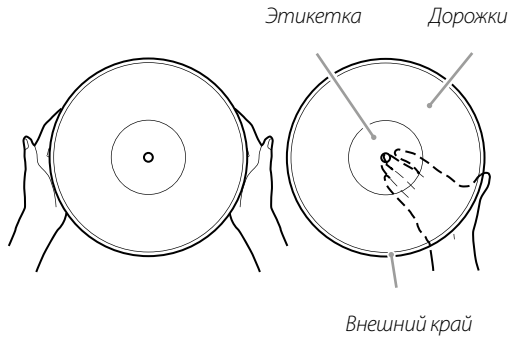

ОЧИСТКА

- Отпечатки пальцев или пыль на виниловой пластинке могут стать причиной возникновения шумов или прерывания воспроизведения, а также привести к повреждению самой записи и иглы. Используйте доступный в продаже очиститель виниловых пластинок. Не используйте растворитель или любое другое средство кроме специально предназначенного для этого очистителя. В противном случае вы можете повредить поверхность пластинки.
- При использовании очистителя виниловых пластинок аккуратно протирайте им поверхность круговыми движениями.

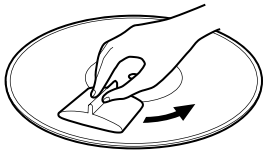

МЕРЫ ПРЕДОСТОРОЖНОСТИ

- Не оставляйте виниловые пластинки в местах, подверженных влиянию высоких температур, например, под прямыми солнечными, или в условиях чрезмерной влажности. Если вы оставите пластинку в таких условиях на длительное время, то это может привести к ее деформации или другим повреждениям.
- Не кладите множество пластинок друг на друга, а также не кладите ничего тяжелого на них. Также на длительное время не оставляйте пластинки под углом. Это может привести к ее деформации или другим повреждениям.
- Не допускайте непосредственного контакта любых жестких предметов с пластинкой. Это может привести к появлению царапин.
- Во избежание повреждения виниловой пластинки при хранении кладите ее в футляр немедленно после воспроизведения. В противном случае это может привести к деформации или повреждению пластинки.
- Не используйте потрескавшиеся пластинки.

ПОДКЛЮЧЕНИЯ

⚠ Меры предосторожности при выполнении подключений

- Не включайте кабель питания устройства в сеть, пока не завершены все остальные соединения.
- Внимательно прочтите руководства пользователей всех подключаемых устройств и следуйте их рекомендациям при выполнении подключений.

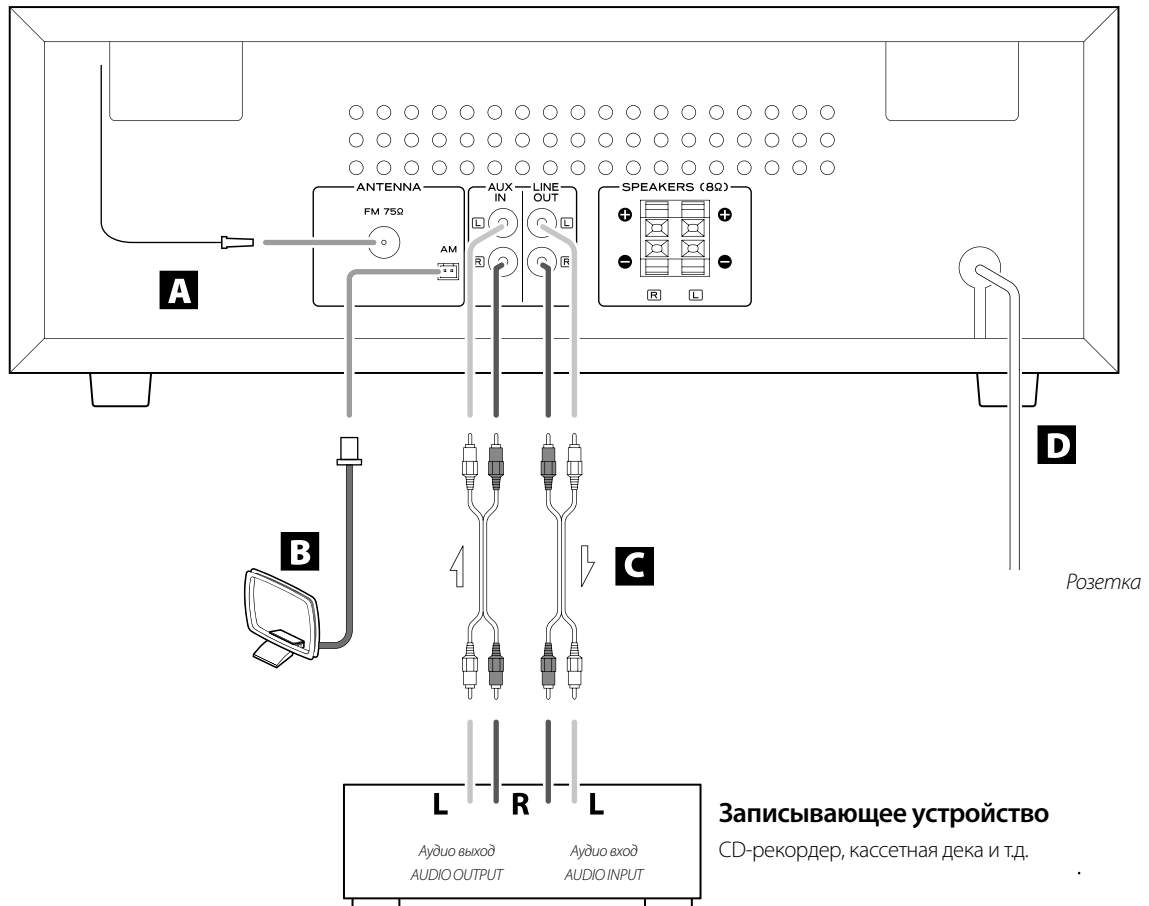

A Разъем для антенны FM

Растяните FM антенну и переместите ее для наилучшего приема сигнала, выберите оптимальное положение и закрепите ее, например, на оконной раме, на стене и т.п.

B Разъем AM антенны

Соберите входящую в комплект рамочную AM антенну и подключите ее к разъему AM антенны на задней панели устройства.

Расположите антенну в положении с наилучшим приемом сигнала.

Сборка AM антенны

Для сборки AM антенны поверните основание антенны в направлении стрелки. Затем, вставьте крючок в нижней части рамки в прорезь на основании.

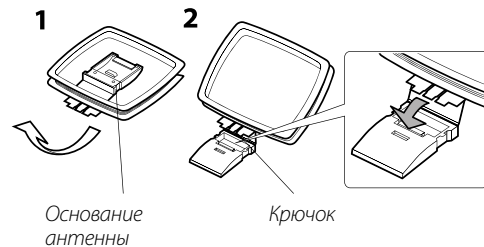

C Аналоговые входные/выходные аудио разъемы (AUX IN/LINE OUT)

Эти разъемы предназначены для подачи и вывода аналоговых аудио сигналов. Используйте доступные в продаже аудио кабели для подключения другого оборудования ко входам и выходам проигрывателя.

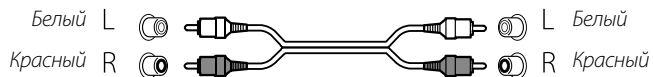

- Для подключения и использования кассетной деки, CD рекордера или другого записывающего устройства, подключите выходные разъемы этого устройства к разъемам AUX IN проигрывателя, а входные разъемы устройства – к выходам LINE OUT проигрывателя.
- Тщательно вставляйте штекеры в разъем. Не прокладывайте сигнальные кабели в одной связке с кабелями питания или колоночными кабелями. В противном случае это может привести к ухудшению качества звучания или привести к возникновению помех

D Кабель электропитания

Убедитесь, что штекер кабеля питания подключен к рабочей розетке электросети.



Убедитесь, что подключили кабель питания к розетке переменного тока с соответствующим напряжением. Подключение устройства к розетке с несоответствующим напряжением может привести к удару электротоком или возгоранию. При подключении или отключении кабеля питания от сети держитесь только за его штекер. Ни в коем случае не тяните за сам кабель. Если вы планируете долгое время не пользоваться устройством, отключите кабель питания от розетки.

ПОДКЛЮЧЕНИЯ

ПОДКЛЮЧЕНИЕ ГРОМКОГОВОРИТЕЛЕЙ

Подключите колоночные кабели, закрепленные к входящим в комплект громкоговорителям, к колоночным разъемам проигрывателя.

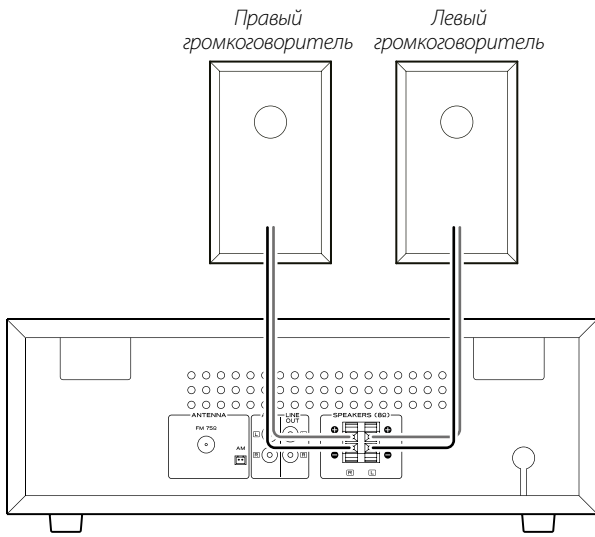

Нажмите на рычаг и вставьте конец кабеля. Опустите рычаг, прижав колоночный кабель.

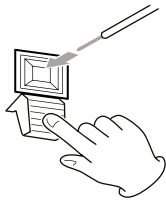

Подключите конец колоночного кабеля ⊕ с красной меткой к красному разъему на проигрывателе. Подключите конец колоночного кабеля ⊖ без метки к черному разъему на проигрывателе.

- Аккуратно потяните за кабели и убедитесь в надежности их фиксации.
- Убедитесь, что в контакт вставлена только соответствующая часть кабеля. Изоляция кабеля не должна касаться контактов клеммы.
- Если жила колоночного кабеля прикасается к другой жиле или к металлической поверхности клеммы, то возможно короткое замыкание.
- Не допускайте короткого замыкания контактов.
- Во избежание возникновения помех, не прокладывайте сигнальные кабели в одной связке с кабелями питания или другими кабелями.

Входящие в комплект системы громкоговорители оснащены фазоинверторами, расположенными на задней панели. Расположите громкоговорители таким образом, чтобы фазоинверторы не блокировались, например, другими устройствами или стенами.

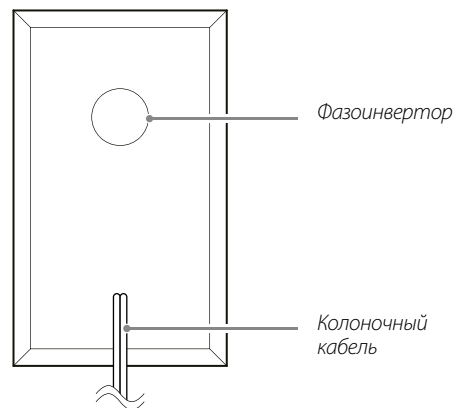

ЗАМЕНА ИГЛЫ

- Иглы проигрывателя являются высокоточными деталями, поэтому будьте предельно внимательны при использовании, не ломайте или не повредите кончик иглы. Если игла была повреждена или сломана, точное воспроизведение будет недоступно. Также, это может повредить записи или привести к сбою в работе устройства.
- Для очистки загрязнившейся иглы используйте имеющиеся в продаже специальные чистящие средства для игл.
- Не трите иглу и не царапайте ее поверхность острыми предметами. Не используйте растворитель или другие химические вещества для очистки иглы. Это может привести к ее повреждению.

ЗАМЕНА ИГЛЫ

Постоянное использование иглы приводит к ее износу и стиранию, что в свою очередь может привести к ухудшению воспроизведения и повреждению записи. Замените иглу как можно быстрее рекомендуемой сменной иглой от TEAC. Как правило, сапфировую иглу для пластинок LP и EP необходимо заменять примерно через 50 часов использования, а алмазную иглу для пластинок SP примерно через каждые 100 часов использования.

ПРЕДУПРЕЖДЕНИЕ

- В случае возникновения громких шумов переключите устройство в режим ожидания и замените иглу.
- Будьте аккуратны, не повредите руку или оборудование.
- Будьте внимательны не допускайте проглатывания игл детьми.

СМЕННЫЕ ИГЛЫ (ПРИБОРАЮТСЯ ОТДЕЛЬНО)

STL-103:

Сапфировая игла для воспроизведения LP и EP пластинок (3 в комплекте)

SPL-102:

Алмазная игла для воспроизведения SP пластинок (2 в комплекте)

Для замены иглы обратитесь к дилеру.

ИЗВЛЕЧЕНИЕ ИГЛЫ (КРАСНАЯ ЧАСТЬ)

- 1 Нажмите кнопку **STANDBY/ON** для переключения устройства в режим ожидания.
- 2 Держите картридж одной рукой и с помощью большой отвертки или другого инструмента потяните вставку на передней части иглы вниз в направлении, указанном буквой «А» на рисунке. Затем, потяните за вставку и снимите ее.

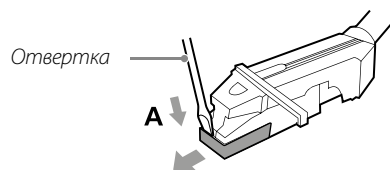

Крепление новой иглы

- 1 Вставьте иглу в направлении, указанном буквой «В» на рисунке, так, чтобы конец иглы плотно расположился в картридже.

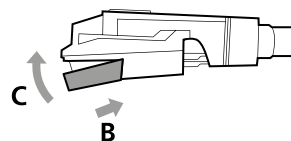

- 2 Прижмите иглу, нажав в направлении, указанном буквой «С» на рисунке, до щелчка.

НАЗВАНИЯ ОРГАНОВ УПРАВЛЕНИЯ И ИХ ФУНКЦИИ (ПАНЕЛЬ УСТРОЙСТВА)

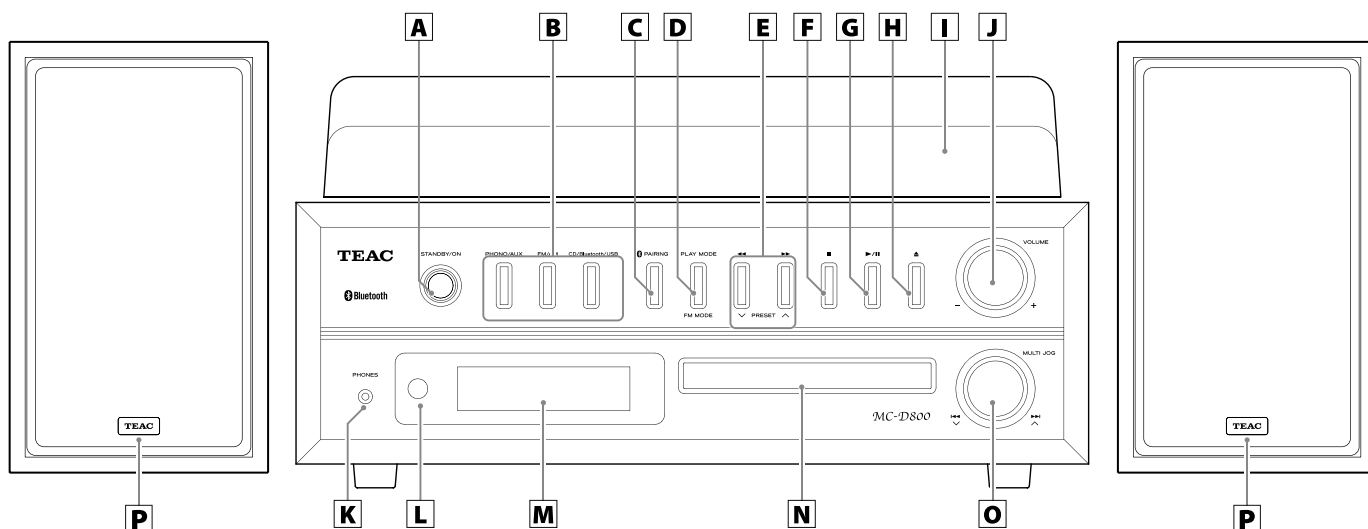

A Кнопка STANDBY/ON

Нажмите кнопку STANDBY/ON для включения устройства или переключения его в режим ожидания.

B В. Функциональные кнопки

(PHONO/AUX, FM/AM, CD/Bluetooth/USB)

Нажмите кнопку PHONO/AUX для переключения между PHONO и AUX, как показано на следующем рисунке.

PHONO ↔ AUX

Для прослушивания записей нажмите кнопку PHONO/AUX и выберите PHONO.

Для прослушивания воспроизведения устройства, подключенного к одному из разъемов AUX IN, нажмите кнопку PHONO/AUX и выберите «AUX».

При каждом нажатии кнопки FM/AM устройство будет переключаться между вещанием FM и AM диапазона.

FM ↔ AM

Для прослушивания воспроизведения любой FM станции нажмите кнопку FM/AM и выберите «FM».

Для прослушивания воспроизведения любой AM станции нажмите кнопку FM/AM и выберите «AM».

При каждом нажатии кнопки CD/Bluetooth/USB функция будет переключаться в показанном далее порядке.

CD → Bluetooth → USB

Для прослушивания воспроизведения компакт-диска нажмите кнопку CD/Bluetooth/USB и выберите «CD».

Для прослушивания воспроизведения Bluetooth устройства нажмите кнопку CD/Bluetooth/USB и выберите «Bluetooth».

Для прослушивания воспроизведения файлов с USB носителя нажмите кнопку CD/Bluetooth/USB и выберите «USB».

C Кнопка PAIRING

Эта кнопка используется для выполнения сопряжения с другими Bluetooth устройствами или для завершения Bluetooth соединений (стр. 44 и 43).

D Кнопка PLAY MODE

Кнопка FM MODE

При прослушивании CD/MP3/WMA файла воспользуйтесь этой кнопкой для переключения режима воспроизведения (обычное, повторное, в случайном порядке) (стр. 38).

Во время радиовещания FM станций воспользуйтесь этой кнопкой для переключения стерео и моно режимов (стр. 49).

НАЗВАНИЯ ОРГАНОВ УПРАВЛЕНИЯ И ИХ ФУНКЦИИ (ПАНЕЛЬ УСТРОЙСТВА)

- Е** **Кнопки поиска** (◀◀/▶▶)
Кнопки пресетов PRESET (∨/∧)
Во время воспроизведения диска или MP3/WMA файла нажмите и удержите в нажатом положении эту кнопку для выполнения поиска в прямом/обратном направлении (стр. 33).
При прослушивании радиовещания воспользуйтесь этой кнопкой для выбора запрограммированных станций (стр. 51).
- F** **Кнопка остановки** (■)
Нажмите кнопку для остановки воспроизведения CD/USB/Bluetooth файла.
- G** **Кнопка воспроизведения/паузы** (▶/||)
При остановке воспроизведения CD/USB/Bluetooth файла нажмите эту кнопку для запуска воспроизведения. Используйте эту кнопку для остановки воспроизведения.
- H** **Кнопка открытия/закрытия лотка** (▲)
Нажмите эту кнопку, чтобы открыть/закрыть лоток для диска.
- I** **Крышка проигрывателя**
- J** **Регулятор уровня громкости VOLUME**
Вы можете отрегулировать уровень громкости с помощью этого регулятора. Вращение вправо увеличит, а влево уменьшит уровень громкости.
- K** **Разъем PHONES**
При использовании наушников, сначала уменьшите уровень громкости до минимума. Затем вставьте штекер ваших наушников в разъем PHONES и подстройте уровень громкости, вращая регулятор VOLUME.
- Не подключайте/отключайте наушники или не включайте/выключайте питание устройства при надетых наушниках. (В противном случае через наушники может выводиться очень громкий сигнал.)
 - Звук не выводится из громкоговорителей при подключении наушников к разъему PHONES.

- L** **Приемник сигнала дистанционного управления**
Принимает команды от пульта дистанционного управления. При использовании пульта ДУ направьте его на этот датчик.
- M** **Дисплей**
Служит для отображения времени, номера трека, частоты FM/AM вещания и другой информации.
- N** **Лоток для диска**
- O** **Регулятор прокрутки/перехода**
(MULTI JOG / |◀◀ ▶▶|/∨ ∧)
Воспользуйтесь этим регулятором при настройке радиовещания для выбора станций (стр. 29).
Также, с его помощью выполните настройки текущего времени и настройки будильника (стр. 25 и 52).
При прослушивании воспроизведения диска или файла с USB носителя используйте этот регулятор для перехода к предыдущему или следующему треку/файлу (стр. 33).
- P** **Правый/левый громкоговоритель**
Расположите громкоговорители в любом положении.

НАЗВАНИЯ ОРГАНОВ УПРАВЛЕНИЯ И ИХ ФУНКЦИИ (ПУЛЬТ ДУ)

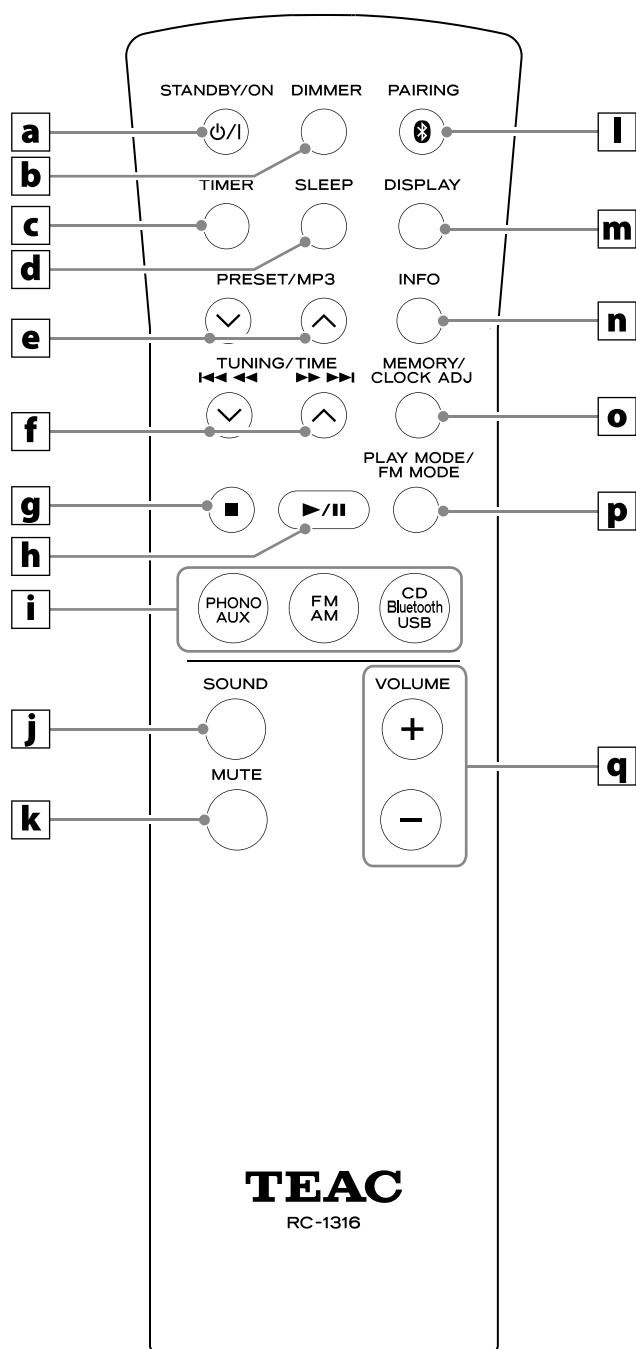

a Кнопка STANDBY/ON

b Кнопка DIMMER

Используется для настройки яркости изображения на дисплее (стр. 29).

c Кнопка TIMER

Используется для включения и выключения будильника (стр. 52 и 55).

d Кнопка SLEEP

Используется для настройки таймера отключения (стр. 55).

e Кнопки PRESET/MP3 (∨/∧)

При прослушивании радиовещания воспользуйтесь кнопкой для выбора запрограммированных станций (стр. 51).

При прослушивании MP3/WMA файла воспользуйтесь этой кнопкой для выбора номера папки (стр. 34).

f Кнопки TUNING/TIME (∨/∧)

Кнопки поиска/перехода к треку (◀◀ ◀▶ / ▶▶ ▶▶)

Во время радиовещания воспользуйтесь этими кнопками для выполнения ручной или автоматической настройки станций (стр. 48 и 49).

При прослушивании MP3/WMA файла воспользуйтесь кнопкой для выбора номера файла (стр. 34).

При выполнении настроек часов и будильника воспользуйтесь этими кнопками для ввода времени (стр. 25 и 52).

При прослушивании воспроизведения диска или файла с USB носителя используйте эти кнопки для перехода к предыдущему или следующему треку/файлу. Во время воспроизведения диска или MP3/WMA файла нажмите и удержите в нажатом положении эту кнопку для выполнения поиска в прямом/обратном направлении (стр. 33).

g Кнопка остановки (■)

Нажмите для остановки воспроизведения.

h Кнопка воспроизведения/паузы (▶ / ||)

При остановке воспроизведения нажмите эту кнопку для запуска/восстановления воспроизведения. Используйте эту кнопку для временной остановки воспроизведения (стр. 33).

i Функциональные кнопки

(PHONO/AUX, FM/AM, CD/Bluetooth/USB)

Нажмите кнопку PHONO/AUX для переключения между PHONO и AUX.

Для прослушивания записей нажмите кнопку PHONO/AUX и выберите «PHONO».

Для прослушивания воспроизведения устройства, подключенного к одному из разъемов AUX IN, нажмите кнопку PHONO/AUX и выберите «AUX».

При каждом нажатии кнопки FM/AM устройство будет переключаться между вещанием FM и AM диапазона. Для прослушивания воспроизведения любой FM станции нажмите кнопку FM/AM и выберите «FM».

Для прослушивания воспроизведения любой AM станции нажмите кнопку FM/AM и выберите «AM».

Если кнопки основной панели управления и кнопки пульта ДУ выполняют одинаковые функции, то в данном руководстве пользователя будет описано использование только одной из кнопок, а такая же вторая кнопка будет использоваться аналогично.

При каждом нажатии кнопки CD/Bluetooth/USB функция будет переключаться в показанном далее порядке.



Для прослушивания воспроизведения компакт-диска нажмите кнопку CD/Bluetooth/USB и выберите «CD».

Для прослушивания воспроизведения Bluetooth устройства нажмите кнопку CD/Bluetooth/USB и выберите «Bluetooth».

Для прослушивания воспроизведения файлов с USB носителя нажмите кнопку CD/Bluetooth/USB и выберите «USB».

j Кнопка SOUND

Эта кнопка используется для настройки баланса высоких и низких частот, а также для настройки баланса громкости левого и правого громкоговорителей (стр. 28).

k Кнопка MUTE

Используйте эту кнопку для временного отключения звука (стр. 29).

l Кнопка PAIRING

Эта кнопка используется для выполнения сопряжения с другими Bluetooth устройствами или для завершения Bluetooth соединений (стр. 44 и 43).

m Кнопка DISPLAY

Нажмите эту кнопку при FM/AM вещании или CD/Bluetooth/USB воспроизведении для отображения текущего времени.

n Кнопка INFO

При прослушивании MP3/WMA файла воспользуйтесь этой кнопкой для переключения режима отображения данных на дисплее (стр. 40).

o Кнопка MEMORY/CLOCK ADJ

При прослушивании радиовещания воспользуйтесь этой кнопкой для настройки запрограммированных радио станций (стр. 50 и 51).

Используйте эту кнопку при программировании треков/файлов и проверки запрограммированных треков/файлов (стр. 34 – 37).

Эта кнопка используется для настройки часов (стр. 25 и стр. 26).

p Кнопка PLAY MODE/FM MODE

При прослушивании файлов компакт-диска или USB носителя воспользуйтесь этой кнопкой для переключения режима воспроизведения (обычное, повторное, в случайном порядке) (стр. 38).

Во время радиовещания FM станций воспользуйтесь этой кнопкой для переключения стерео и моно режимов (стр. 49).

q Кнопки VOLUME +/-

Вы можете отрегулировать уровень громкости с помощью этого регулятора. Нажмите кнопку «+» для увеличения уровня громкости, или кнопку «-» для его уменьшения.

ИСПОЛЬЗОВАНИЕ ПУЛЬТА ДУ

МЕРЫ ПРЕДОСТОРОЖНОСТИ ПРИ ИСПОЛЬЗОВАНИИ

- При использовании пульта ДУ необходимо направить его на расположенный на устройстве приемник ИК сигнала с расстояния не более 5 м. Между пультом ДУ и устройством не должно быть никаких препятствий.
- Если на приемник сигнала дистанционного управления попадают прямые солнечные лучи или яркий свет, то пульт ДУ может не работать. В таком случае переместите устройство.
- Помните, что использование пульта может привести к ошибочному срабатыванию других управляемых инфракрасными лучами устройств.

УСТАНОВКА БАТАРЕЕК

Плавнo потяните и откройте крышку отсека батареек, расположенную на обратной стороне пульта ДУ. Вставьте в этот отсек две батареи размера AA, соблюдая полярность контактов. Затем, закройте крышку.

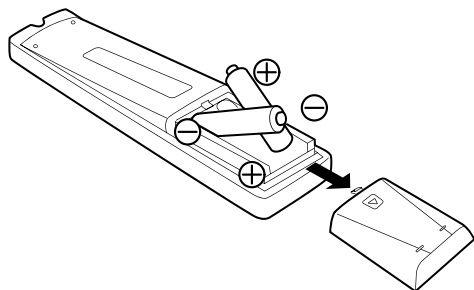

НЕОБХОДИМОСТЬ ЗАМЕНЫ БАТАРЕЕК

Если рабочее расстояние от пульта до устройства существенно сократилось или устройство не реагирует на команды пульта, то следует заменить обе батарейки новыми. Утилизируйте использованные батареи в соответствии с нормами, установленными в вашем регионе.

ПРЕДУПРЕЖДЕНИЕ

Неверное использование батареек может стать причиной их протечки, возгорания, травмы или повреждения расположенных рядом предметов. Внимательно прочтите и соблюдайте все приведенные на стр. 3 меры предосторожности.

НАЗВАНИЯ ОРГАНОВ УПРАВЛЕНИЯ И ИХ ФУНКЦИИ (ПРОИГРЫВАТЕЛЬ)

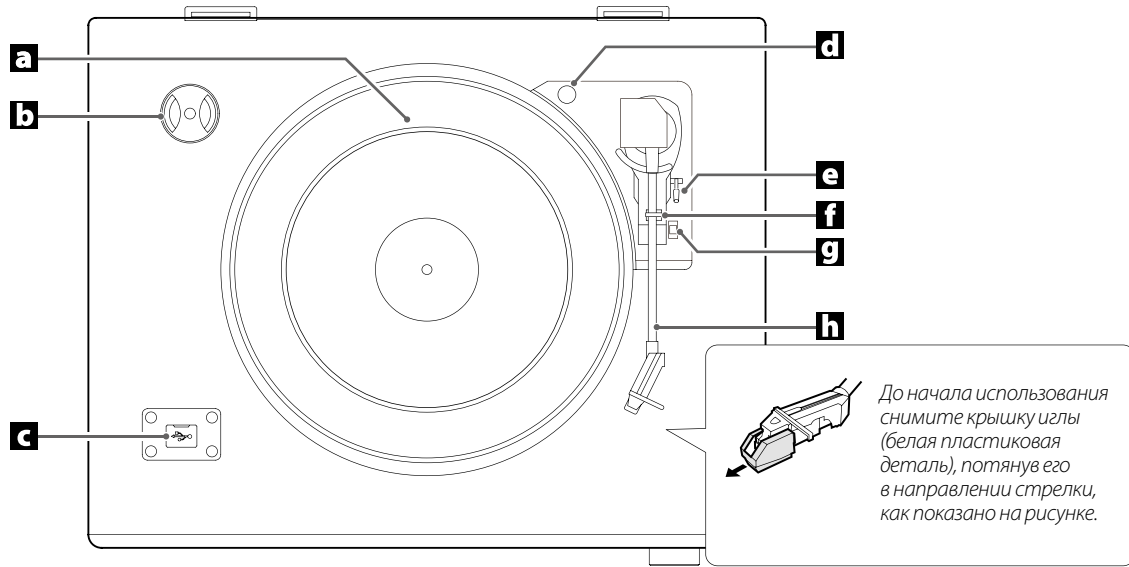

До начала использования снимите крышку иглы (белая пластиковая деталь), потянув его в направлении стрелки, как показано на рисунке.

a Опорный диск (вертушка)

Расположите пластинку по центру диска проигрывателя.

b Адаптер для пластинок 45 RPM

Используйте этот адаптер при воспроизведении пластинок с большим отверстием.

c USB

Подключите USB носитель к устройству.

d Транспортировочный винт

До начала использования проигрывателя воспользуйтесь монеткой или другим инструментом и поверните транспортировочный винт по часовой стрелке до упора.

Поверните
в эту
сторону

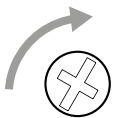

Вид сбоку на транспортировочный винт!

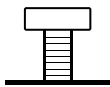

Положение при
транспортировке
(при поставке
с предприятия)



Положение при
использовании

При необходимости транспортировки проигрывателя (например, при переезде) поверните транспортировочный винт против часовой стрелки до упора и убедитесь в надежной его фиксации.

e Рычаг тонарма

Воспользуйтесь этим рычагом для поднятия тонарма и перемещения его на опору.

f Захват тонарма

Представляет собой опору для расположения тонарма. Аккуратно нажмите на захват, чтобы освободить тонарм, прежде чем запустить воспроизведение записи.

g Переключатель выбора скорости вращения

Установите скорость вращения (RPM) в соответствии с записью пластинки.

h Тонарм

При перемещении тонарма по направлению к пластинке запускается вращение опорного диска.

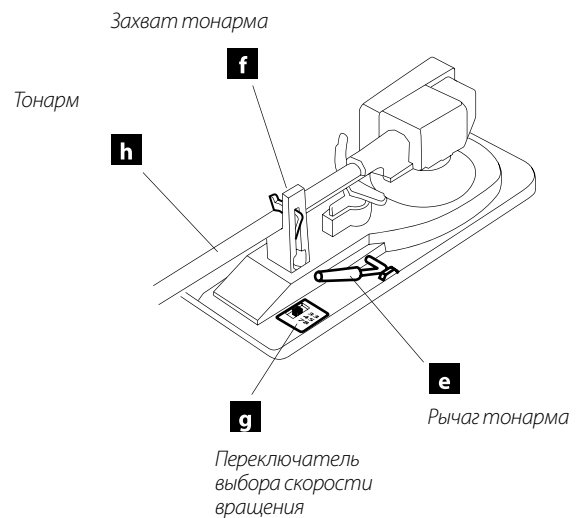

КРЫШКА ПРОИГРЫВАТЕЛЯ

КРЕПЛЕНИЕ КРЫШКИ ПРОИГРЫВАТЕЛЯ

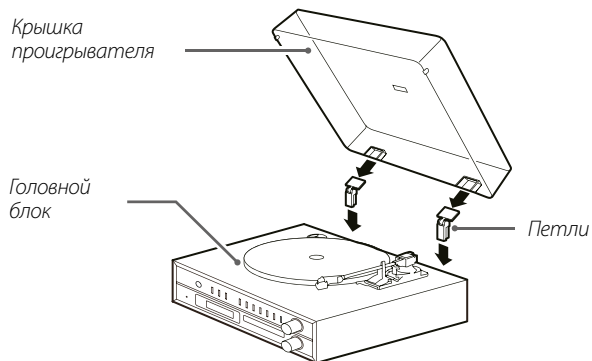

- 1** Вставьте навесные петли в держатели справа и слева на задней панели устройства.
- 2** Выровняйте верхние части навесных петель с держателями защитной крышки и вставьте их.

СНЯТИЕ КРЫШКИ ПРОИГРЫВАТЕЛЯ

Удерживая двумя руками крышку, плавно поднимите ее вверх и извлеките навесные петли из устройства. Затем, извлеките навесные петли из крышки.

ОТКРЫТИЕ И ЗАКРЫТИЕ КРЫШКИ ПРОИГРЫВАТЕЛЯ

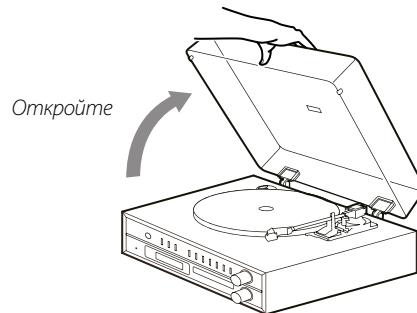

Открытие

Держитесь за переднюю часть крышки и плавно поднимите ее, открывая ее до упора.

Крышка останется открытой в данном положении.

Закрытие

Плавно опустите крышку до полного закрытия.

⚠ Будьте внимательны, закрывая крышку не прижмите пальцы или руки.

НАСТРОЙКА ЧАСОВ

Настройте текущее время до начала использования проигрывателя.

- 1 Нажмите кнопку **STANDBY/ON** для переключения устройства в режим ожидания.

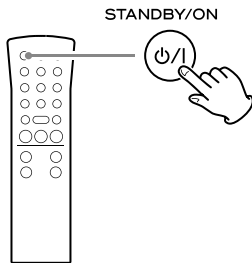

ПРИМЕЧАНИЕ

Часы также можно настроить при включенном проигрывателе, но не в режиме радиовещания, CD или USB.

- 2 Нажмите и удерживайте в нажатом положении кнопку **CLOCK ADJUST** не менее 2 секунд.

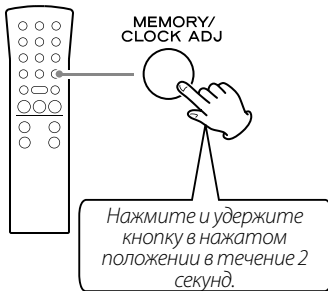

На дисплее будет отображена индикация «SET CLOCK».

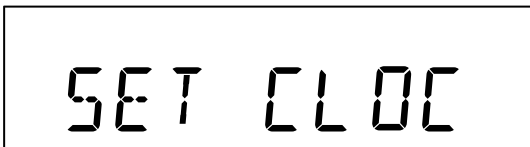

- 3 Нажмите кнопки **TIME (∨ / ∧)** для переключения режимов 24 HOUR и 12 HOUR (24-часовой или 12-часовой формат отображения времени).

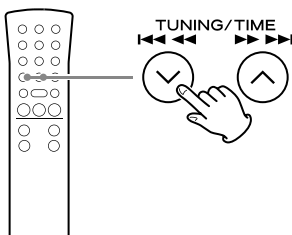

- Если в течение 20 секунд не было выполнено никаких операций, то режим настроек будет закрыт.

- 4 Еще раз нажмите кнопку **CLOCK ADJUST**.

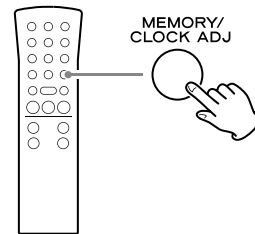

Пример дисплея

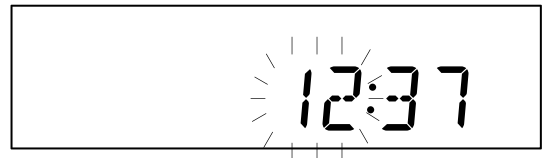

На дисплее мигает значение часов.

- 5 Нажмите кнопки **TIME (∨ / ∧)** для ввода значения текущего часа.

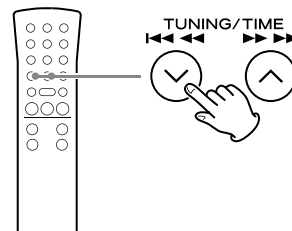

НАСТРОЙКА ЧАСОВ

6 Нажмите кнопку CLOCK ADJUST.

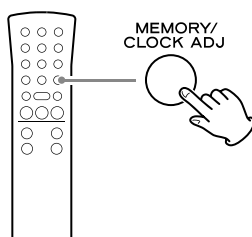

Пример дисплея

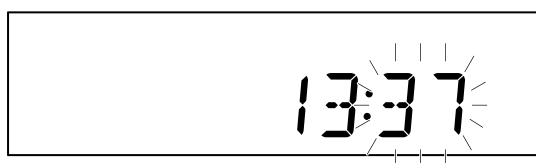

На дисплее мигает значение минут.

7 Нажмите кнопки TIME (∨ / ∧) для ввода значения минут.

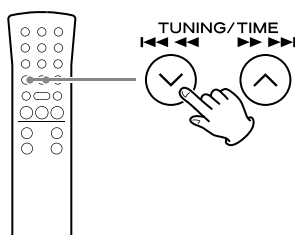

8 Нажмите кнопку CLOCK ADJUST.

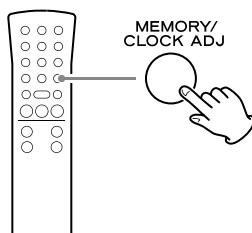

Эта операция завершит процесс настройки времени.

Часы будут запущены с указанной минуты с 0 секунд.

- Настройки часов и будильника будут сброшены при отключении устройства от розетки или при отключении электроснабжения.

ДИСПЛЕЙ ТЕКУЩЕГО ВРЕМЕНИ

На дисплее отображается текущее время, если устройство переключено в режим ожидания (выкл.), или если функция установлена в значение PHONO/AUX.

Нажмите кнопку DISPLAY на пульте ДУ для отображения времени на дисплее.

- Текущее время также отображается в течение трех секунд в режимах CD/USB и FM/AM.

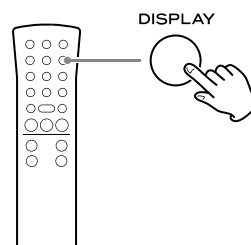

Пример дисплея

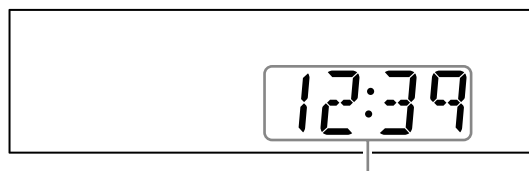

Текущее время

- Кнопка DISPLAY не функционирует в режимах AUX/ PHONO и Bluetooth.
- В режиме Bluetooth текущее время отображается на дисплее только при сопряжении с другим устройством.

ОСНОВНЫЕ ОПЕРАЦИИ

- 1** Нажмите кнопку **STANDBY/ON** для включения устройства.

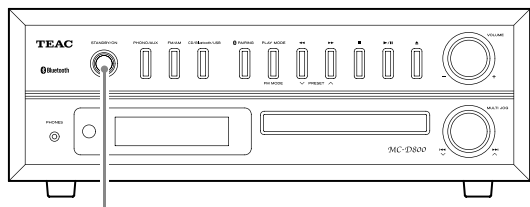

STANDBY/ON

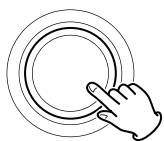

- Даже если устройство находится в режиме ожидания (выключено), нажатие функциональной кнопки включит устройство.

- 2** Нажмите функциональную кнопку для настройки источника входного сигнала.

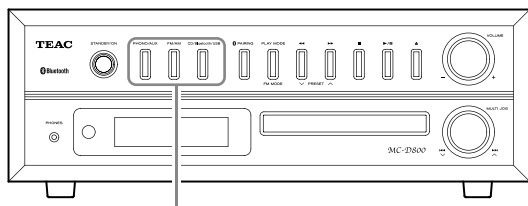

PHONO/AUX

FM/AM

CD/Bluetooth/USB

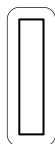
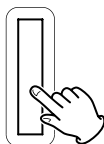
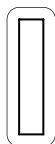

При выборе источника сигнала для воспроизведения на дисплее будет отображен соответствующий индикатор.

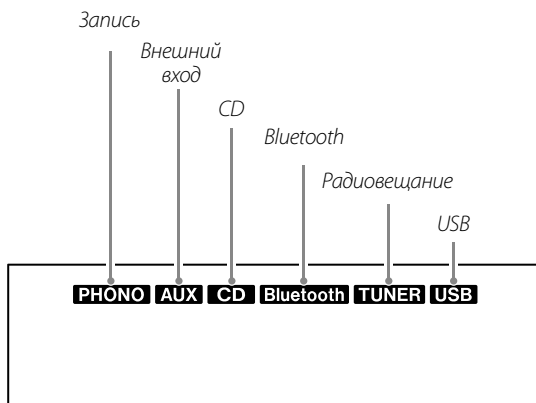

- 3** Для регулировки уровня громкости поворачивайте регулятор.

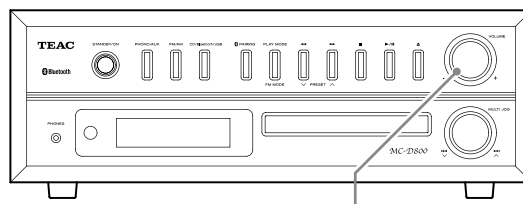

VOLUME

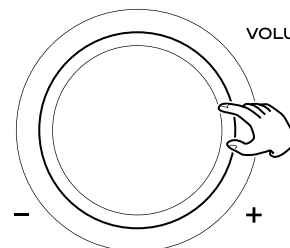

MIN (0):

Минимальный уровень громкости

MAX (40):

Максимальный уровень громкости

Вращение регулятора VOLUME вправо увеличит, а влево уменьшит уровень громкости.

- Установленное по умолчанию значение – 20.
- Настройки уровня громкости будут отображаться на дисплее в течение трех секунд при вращении регулятора VOLUME.
- При установке уровня громкости на минимальный уровень на дисплее будет отображена индикация «MIN». При выборе максимального значения – индикация «MAX».

⚠ Резкие громкие шумы могут стать причиной потери слуха и/или повреждению устройств. Установите минимальный уровень громкости. После начала воспроизведения отрегулируйте уровень громкости сигнала.

- Если вы не используете устройство, то нажмите кнопку STANDBY/ON для переключения его в режим ожидания.

ОСНОВНЫЕ ОПЕРАЦИИ

НАСТРОЙКИ ВЫСОКИХ, НИЗКИХ ЧАСТОТ И СТЕРЕО БАЛАНСА

- 1 Нажмите кнопку **SOUND** для выбора настраиваемого параметра.

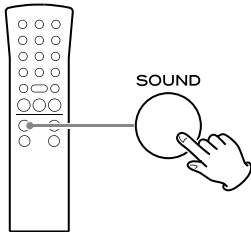

Множественное нажатие кнопки SOUND приводит к циклическому переключению параметров в следующем порядке:



- 2 В течение трех секунд воспользуйтесь кнопками **VOLUME** для выполнения настроек параметра.

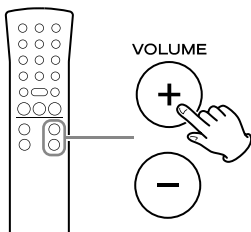

- Если в течение 3 секунд не было выполнено никаких операций, то режим настроек будет закрыт.

Параметры и диапазон их настроек

BASS (низкие частоты)

Настраивает низкие частоты звучания.

Диапазон регулировки:

От -5 до +5

Значение по умолчанию: 0

Пример дисплея

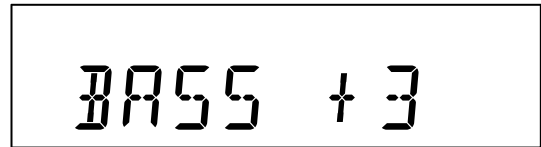

TREBLE (высокие частоты)

Настраивает высокие частоты звучания.

Диапазон регулировки:

От -5 до +5

Значение по умолчанию: 0

Пример дисплея

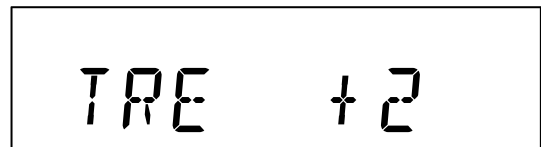

BALANCE (Баланс)

Настраивает баланс левого/правого стерео сигнала.

Диапазон регулировки:

От L+10 до R+10

Значение по умолчанию: CENTER

Пример дисплея

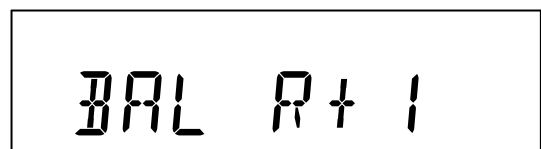

Рекомендуем для начала установить параметр BALANCE в значение CENTER.



ОСНОВНЫЕ ОПЕРАЦИИ

НАСТРОЙКА ЯРКОСТИ ДИСПЛЕЯ

Нажмите кнопку DIMMER для переключения яркости дисплея в следующем порядке:

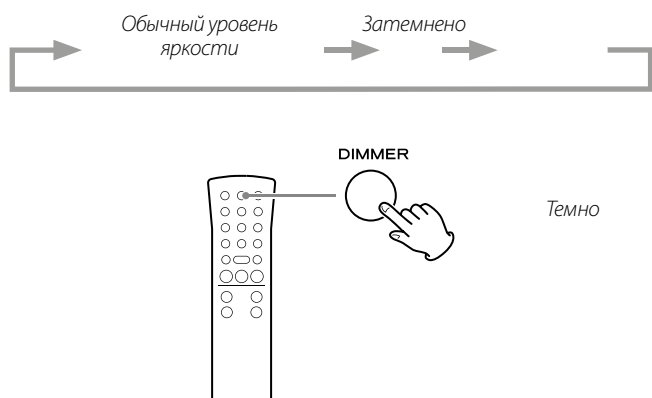

- При переключении устройства в режим ожидания настройки яркости дисплея будут сброшены к обычному уровню.

ОТКЛЮЧЕНИЕ ЗВУКА

Нажмите кнопку MUTE для временного отключения звука. Нажмите кнопку MUTE еще раз для восстановления звука на бывшем уровне громкости.

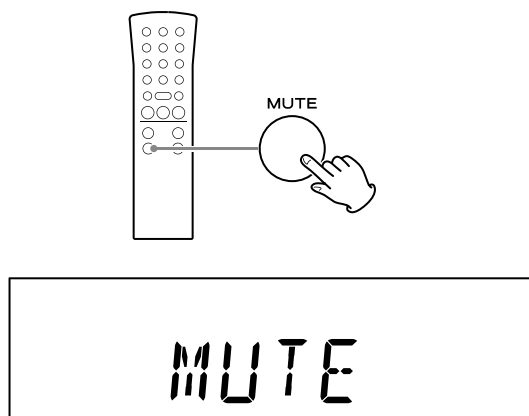

- При активации функции отключения звука на дисплее будет отображена индикация «MUTE».
- При включении функции отключения звука, изменение уровня громкости отключит эту функцию.
- При включении функции отключения звука, переключение источника сигнала отключит эту функцию.

ПРОСЛУШИВАНИЕ CD

- 1** Нажмите кнопку CD/Bluetooth/USB и выберите «CD».

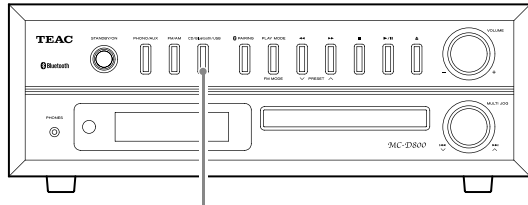

CD/Bluetooth/USB



При каждом нажатии кнопки CD/Bluetooth/USB функция будет переключаться в показанном далее порядке.



После переключения на CD, на дисплее будет отображена индикация «DISC», индикация «READING» будет мигать несколько секунд, затем компакт-диск будет готов к воспроизведению. При отсутствии диска на дисплее будет отображено сообщение «NO DISC».

- 2** Нажмите кнопку (▲), чтобы открыть лоток диска.

Откроется лоток диска.

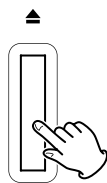
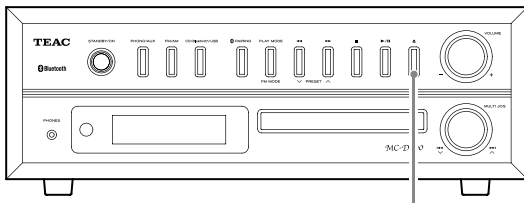

- 3** Вставьте диск в лоток стороной с надписью вверх.

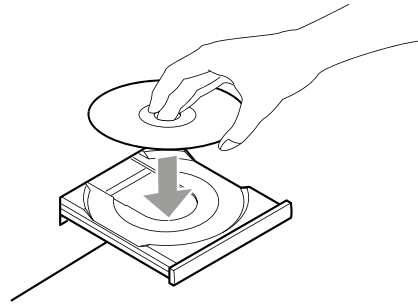

- Ни в коем случае не располагайте в лотке несколько дисков.
- Если диск установлен неровно, то это не позволит открыть лоток после загрузки такого диска. Всегда располагайте диск в лотке согласно направлению.
- Не пытайтесь с силой закрыть или открыть лоток.

- 4** Нажмите кнопку (▲), чтобы закрыть лоток диска.

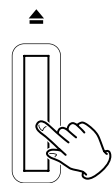
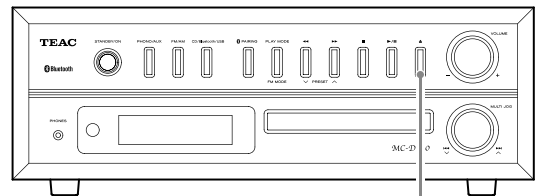

Будьте внимательны, не прижмите пальцы, закрывая лоток.

- Устройству необходимо некоторое время для загрузки диска. Все кнопки будут неактивны при отображении на дисплее сообщения «READING». Дождитесь отображения на дисплее информации о диске.

Пример страницы Audio CD



Общее количество треков

Общее время воспроизведения диска

Пример страницы MP3/WMA файла.



Номер папки

Номер файла

- Любой не-аудиодиск будет «воспроизводиться» проигрывателем, но его звук будет отсутствовать.
- Если воспроизводимый файл является WMA файлом, то в левой части дисплея будет отображена индикация «WMA».

5 Нажмите кнопку воспроизведения/паузы (▶/||).

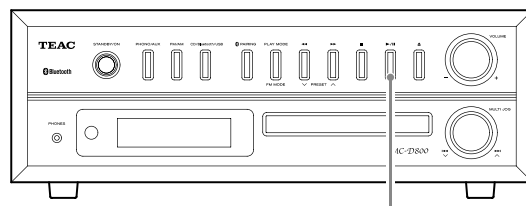

▶/||

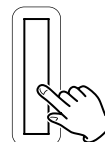

На дисплее загорится индикатор «▶», и будет запущено воспроизведение первого трека.

Пример страницы Audio CD



Номер трека

Истекшее время воспроизведения

Пример страницы MP3/WMA файла.



Номер файла

Истекшее время воспроизведения

- Если вы загрузили диск и нажали кнопку воспроизведения/паузы (▶/||), не закрыв лоток, то лоток закроется автоматически и воспроизведение будет запущено.
- Проигрыватель распознает MP3/WMA файлы, которые находятся вне папок, как если бы они находились в корневой папке 001 (ROOT). Воспроизведение будет запущено с первого трека из папки 01 (ROOT).
- Более подробная информация о порядке воспроизведения MP3/WMA файлов дана на стр. 39.
- После воспроизведения всех треков устройство автоматически остановит воспроизведение.

ПРОСЛУШИВАНИЕ ФАЙЛОВ, ЗАПИСАННЫХ НА USB НОСИТЕЛЕ

Проигрыватель может воспроизвести аудио файлы, записанные на USB носителе, подключенном к устройству.

Более подробная информация о порядке воспроизведения MP3/WMA дана в разделе «MP3/WMA» на стр. 12.

*Порты USB устройства поддерживают только подключение USB носителей типа флэшек. Проигрыватель не поддерживает стандартные USB жесткие диски.

- 1** Нажмите кнопку CD/Bluetooth/USB и выберите «USB».

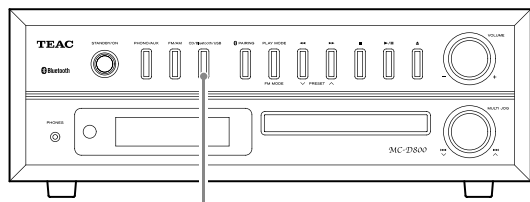

CD/Bluetooth/USB



После переключения на USB, на дисплее будет отображена индикация «USB», индикация «READING» будет мигать несколько секунд, затем USB носитель будет готов к воспроизведению. На экране отображена индикация «NO USB», если USB носитель не подключен к проигрывателю.

- 2** Поднимите крышку USB порта и вставьте USB носитель в порт данного устройства.

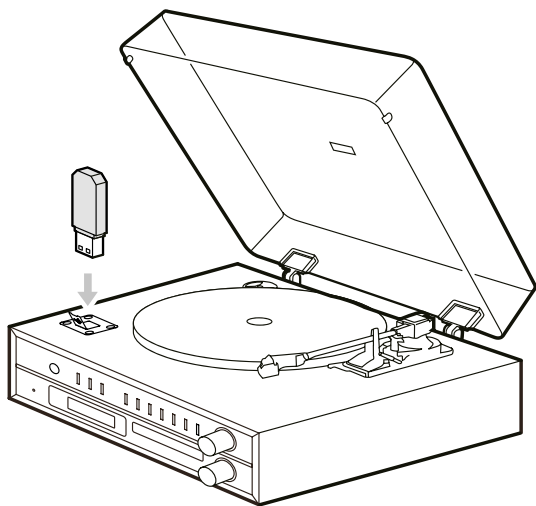

ПРЕДУПРЕЖДЕНИЕ

При использовании крышки проигрывателя плавно закройте ее, чтобы избежать возможности случайного контакта с USB носителем. Если все же крышка проигрывателя касается USB носителя, то не закрывайте ее.

- 3** Нажмите кнопку воспроизведения/паузы (▶/||).

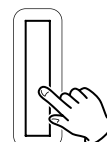
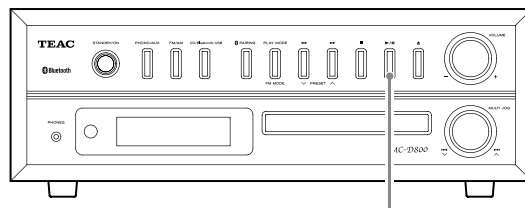

На дисплее загорится индикатор «▶», и будет запущено воспроизведение первого трека.

Пример дисплея

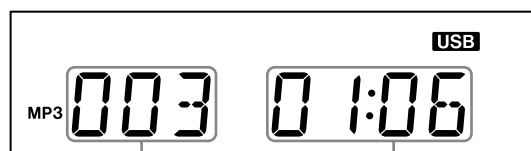

Номер файла

Истекшее время воспроизведения

ПРОСЛУШИВАНИЕ CD/ФАЙЛОВ, ЗАПИСАННЫХ НА USB НОСИТЕЛЕ

ПАУЗА ВОСПРОИЗВЕДЕНИЯ

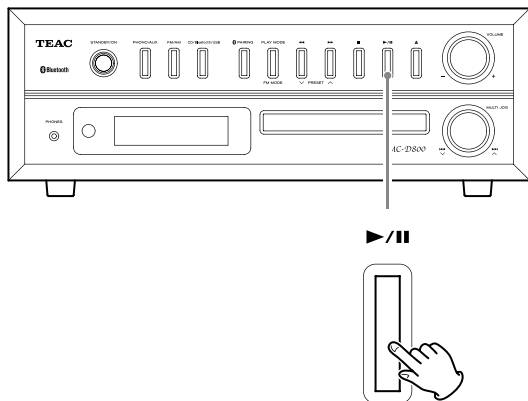

Нажмите кнопку воспроизведения/паузы (▶/||) для временной остановки воспроизведения. Для восстановления воспроизведения с момента остановки нажмите кнопку воспроизведения/паузы (▶/||) еще раз.

- Во время временной остановки на дисплее будет мигать время воспроизведения.

ОСТАНОВКА ВОСПРОИЗВЕДЕНИЯ

Нажмите кнопку останова (■) для остановки воспроизведения.

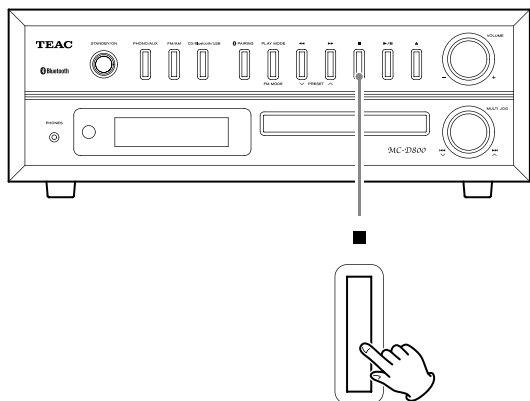

ПРОПУСК ТРЕКОВ/ФАЙЛОВ

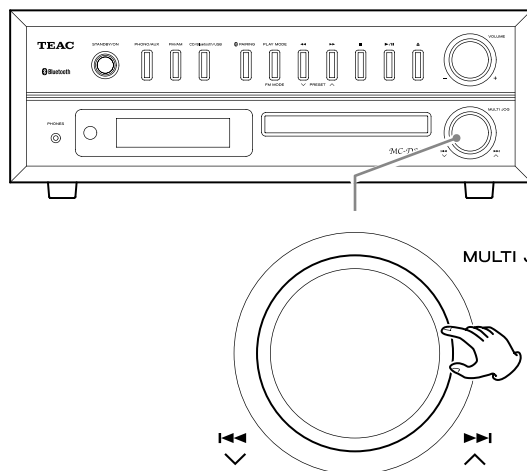

Во время воспроизведения нажмите кнопку перехода (◀◀/▶▶) для перехода к предыдущему или следующему треку/файлу и запуска его воспроизведения. Продолжайте нажимать эту кнопку, пока не достигните нужного вам трека/файла.

- При остановленном воспроизведении, после выбора трека/файла нажатием кнопок пропуска (◀◀/▶▶) нажмите кнопку воспроизведения/паузы (▶/||) для запуска воспроизведения.

ПОИСК ЧАСТИ ТРЕКА/ФАЙЛА

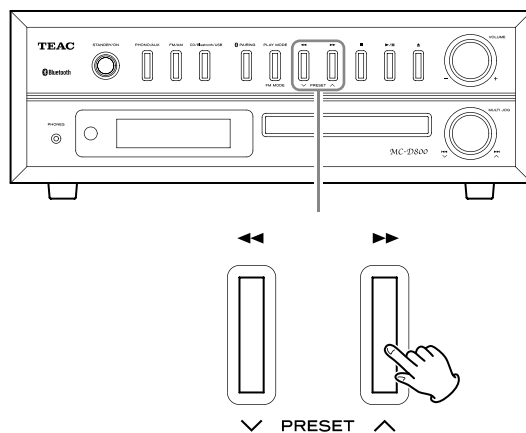

Во время воспроизведения нажмите и удержите в нажатом положении кнопку поиска (◀◀/▶▶) для выполнения поиска вперед/назад.

При остановке поиска, воспроизведение вернется в нормальный режим.

ЗАПРОГРАММИРОВАННОЕ ВОСПРОИЗВЕДЕНИЕ (CD/USB)

Вы можете запрограммировать до 30 CD треков или MP3/WMA файлов в нужном вам порядке.

Программирование треков/файлов выполняется при остановке воспроизведения.

ПРОГРАММИРОВАНИЕ ТРЕКОВ/ФАЙЛОВ

- 1 Нажмите кнопку CD/Bluetooth/USB и выберите «CD» или «USB».

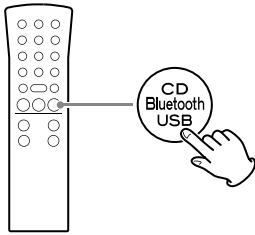

- 2 Нажмите кнопку MEMORY при остановке воспроизведения.

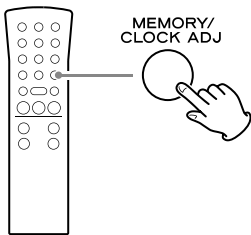

Пример дисплея

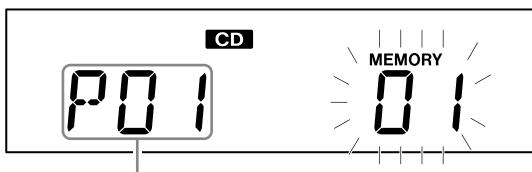

Номер программы

Номер трека (или номера папки и файла) и индикатор MEMORY начнут мигать.

- Для остановки программирования нажмите кнопку остановки воспроизведения (■) или подождите более 20 секунд.
- Программирование будет сохранено, если в течение 20 секунд не выполняется никаких действий на устройстве.

Пример дисплея после подтверждения программирования.

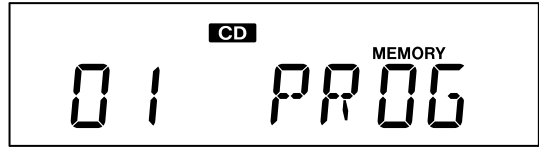

- 3 Выберите трек/файл для добавления его в программу.

Для аудио CD:

Воспользуйтесь кнопками перехода/поиска (◀◀◀ / ▶▶▶) для выбора нужного номера трека.

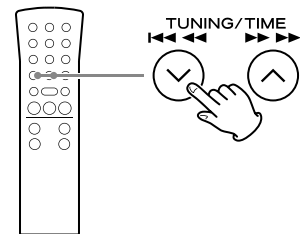

Пример дисплея

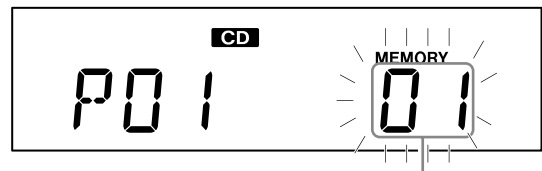

Номер трека

Пример файла MP3/WMA

Для выбора нужной папки по номеру воспользуйтесь кнопками MP3 (∨/∧).

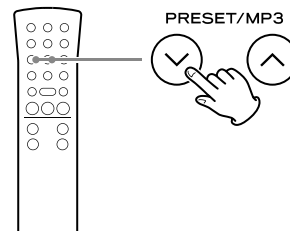

ЗАПРОГРАММИРОВАННОЕ ВОСПРОИЗВЕДИЕ (CD/USB)

Воспользуйтесь кнопками перехода/поиска (◀◀◀ / ▶▶▶) для выбора нужного номера трека.

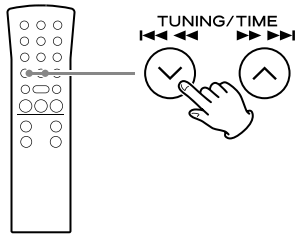

Пример дисплея

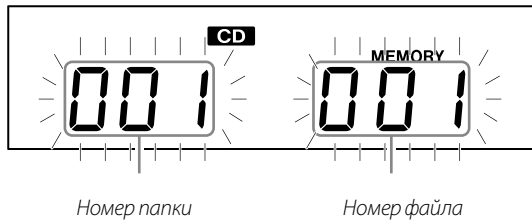

- Проигрыватель распознает MP3/WMA файлы, которые находятся вне папок, как если бы они находились в корневой папке 001 (ROOT).
- При изменении номера папки или файла будет мигать только индикатор MEMORY.

4 Нажмите кнопку MEMORY.

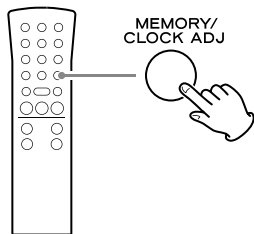

Выбранный трек/файл будет добавлен в программу, а на дисплее будет отображена индикация «P02».

- Повторите выполнение шагов 3–4 для программирования нескольких треков/файлов.
- Для остановки программирования нажмите кнопку остановки (■).

5 По завершении добавления треков в программу нажмите кнопку воспроизведения/паузы (▶ / ||) для запуска воспроизведения готовой программы.

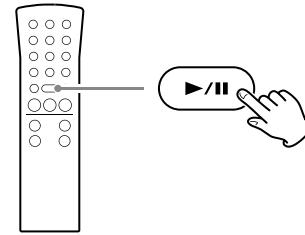

- Для остановки воспроизведения нажмите кнопку остановки (■). Содержимое программы будет сохранено.
- Во время воспроизведения программы воспользуйтесь кнопками перехода/поиска (◀◀◀ / ▶▶▶) для выбора различных треков/файлов в программе. Также, можно воспользоваться регулятором прокрутки (MULTI JOG), расположенным на передней панели проигрывателя.
- Во время воспроизведения программы воспроизведение в случайном порядке будет недоступно.
- По завершении программного воспроизведения дисплей будет выглядеть следующим образом.

Пример дисплея

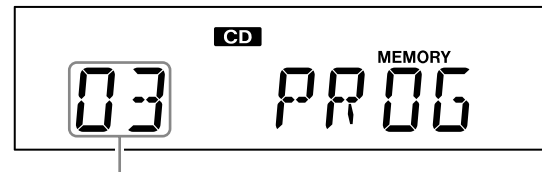

Общее количество запрограммированных треков

ЗАПРОГРАММИРОВАННОЕ ВОСПРОИЗВЕДЕНИЕ (CD/USB)

ЗАПРОГРАММИРОВАННОЕ ВОСПРОИЗВЕДЕНИЕ (CD/USB) (ПРОДОЛЖЕНИЕ)

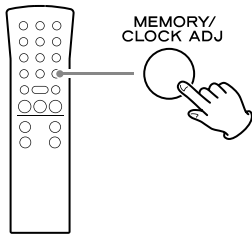

Проверка порядка воспроизведения программы

После остановки нажмите кнопку MEMORY для переключения номеров программ и запрограммированных треков/файлов по порядку.

ДОБАВЛЕНИЕ ТРЕКОВ/ФАЙЛОВ В КОНЦЕ ПРОГРАММЫ

- 1 После остановки воспроизведения нажмите кнопку MEMORY несколько раз для отображения номера, большего на 1 последнего номера программы.

При воспроизведении аудио диска номер трека и индикатор MEMORY будут мигать. При воспроизведении MP3/WMA файлов будут мигать номер папки, номер файла и индикатор MEMORY.

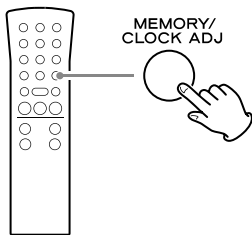

- 2 Нажмите кнопку перехода/поиска (|<<<< / >>>>|) для выбора трека/файла.

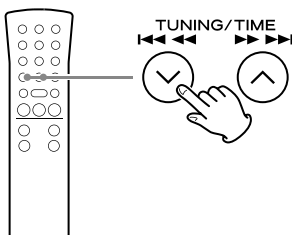

- 3 Нажмите кнопку MEMORY.

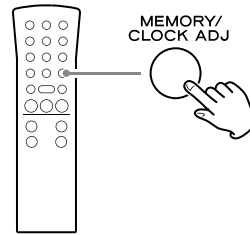

Выбранный трек/файл будет добавлен в конце программы.

ИЗМЕНЕНИЕ ТРЕКА/ФАЙЛА В ПРОГРАММЕ

- 1 После остановки запрограммированного воспроизведения нажмите несколько раз кнопку MEMORY до отображения на дисплее номера трека/файла, который вы хотите изменить.

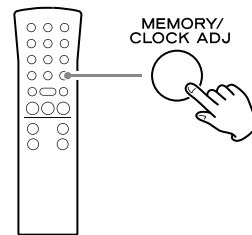

- 2 Воспользуйтесь кнопками перехода/поиска (|<<<< / >>>>|) для выбора различных треков/файлов, которые хотите заменить в программе.

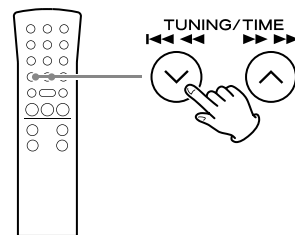

ЗАПРОГРАММИРОВАННОЕ ВОСПРОИЗВЕДИЕ (CD/USB)

3 Нажмите кнопку MEMORY.

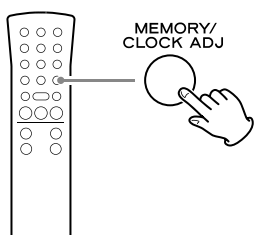

Выбранный трек/файл будет добавлен в программу под выбранным номером, заменяя трек/файл, содержащийся в данной программе.

УДАЛЕНИЕ СОДЕРЖИМОГО ВСЕХ ПРОГРАММ

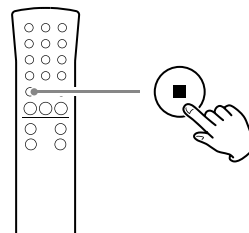

После остановки воспроизведения нажмите кнопку (■) и удержите ее в нажатом положении в течение двух секунд. Эта процедура очистит содержимое программы.

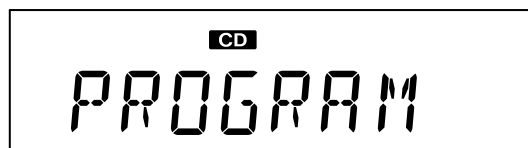

После удаления содержимого программы на дисплее будет отображена строка «PROGRAM CLEAR».

- Содержимое программы также будет также удалено в следующих случаях.
- Устройство переведено в режим ожидания.
- Кнопка PHONO/AUX, FM/AM или CD/Bluetooth/USB нажата для переключения источника сигнала.
- Открыт лоток диска.

ПОВТОРНОЕ ВОСПРОИЗВЕДЕНИЕ И ВОСПРОИЗВЕДЕНИЕ В СЛУЧАЙНОМ ПОРЯДКЕ (CD/USB)

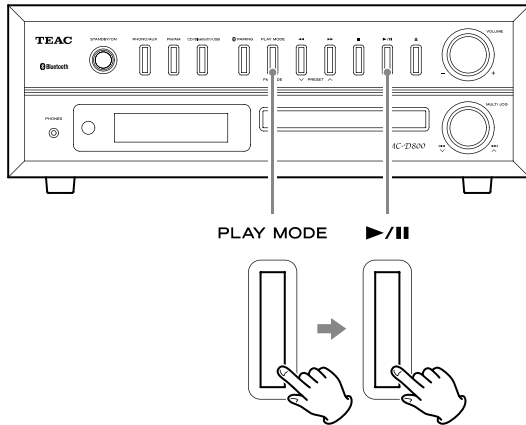

При активации функции CD/USB нажмите кнопку PLAY MODE для переключения по следующим режимам воспроизведения:

Audio CD (CD функция)

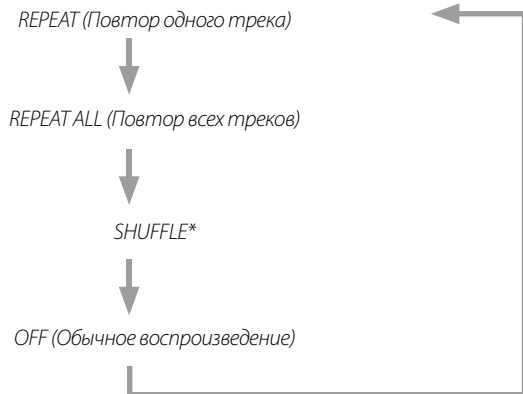

MP3/WMA файлы (CD/USB функция)

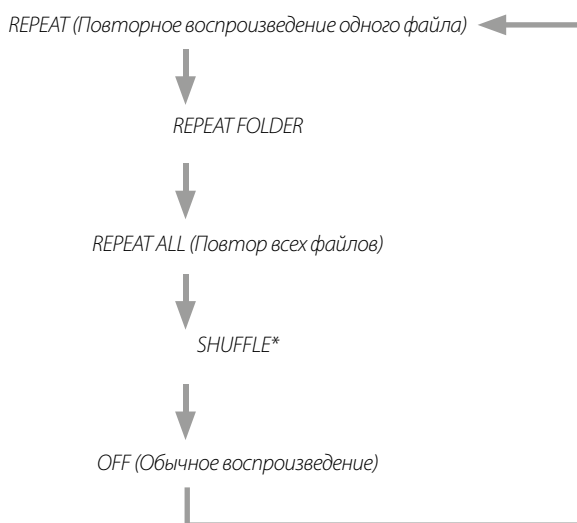

Затем, нажмите кнопку воспроизведения/паузы (▶/||) для запуска воспроизведения в нужном вам режиме.

* В случае выбора воспроизведения в случайном порядке, воспроизведение будет запущено автоматически.

- Вы также можете изменить режим воспроизведения нажатием кнопки PLAY MODE во время воспроизведения.
- Любая из следующих операций приведет к выключению повторного

воспроизведения или воспроизведения в случайном порядке.

- Нажатие кнопки остановки (■)
- Устройство переведено в режим ожидания.
- Кнопка PHONO/AUX, FM/AM или CD/Bluetooth/USB нажата для переключения источника сигнала.
- Открыт лоток диска.

ПОВТОРНОЕ ВОСПРОИЗВЕДЕНИЕ

REPEAT (Повтор одного трека/файла)

Во время воспроизведения однократное нажатие кнопки PLAY MODE запустит повторное воспроизведение текущего трека/файла. На дисплее появляется индикация «REPEAT».

- Если вы вращаете регулятор перехода на панели устройства или нажимаете кнопки перехода/поиска (◀◀ / ▶▶) на пульте ДУ для выбора другого трека/файла, то этот трек/файл будет повторно воспроизводиться.
- После остановки нажмите кнопку PLAY MODE, а затем воспользуйтесь кнопкой остановки (◀◀ / ▶▶) на панели устройства или кнопками пропуска/перехода (◀◀◀ / ▶▶▶) на пульте ДУ для выбора трека/файла. Нажмите кнопку воспроизведения/паузы (▶ / ||) для запуска повторного воспроизведения одного трека.
- Во время программируемого воспроизведения треки/файлы будут повторно воспроизводиться.

REPEAT ALL (Повтор всех треков/файлов)

Дважды нажмите кнопку PLAY MODE (или трижды для MP3/WMA файлов).

На дисплее будет отображено «REPEAT ALL», будет запущено повторное воспроизведение всех треков/файлов.

- Во время программируемого воспроизведения все треки/файлы будут повторно воспроизводиться.

ИНФОРМАЦИЯ О ВОСПРОИЗВЕДЕНИИ MP3/WMA ФАЙЛОВ

REPEAT FOLDER (только для MP3/WMA файлов)

Нажмите кнопку PLAY MODE два раза.

На дисплее будет отображено «REPEAT FOLDER», будет запущено повторное воспроизведение всех треков/файлов в выбранной папке.

ВОСПРОИЗВЕДЕНИЕ В СЛУЧАЙНОМ ПОРЯДКЕ

Все треки/файлы будут воспроизводиться в случайном порядке.

SHUFFLE

Нажмите несколько раз кнопку PLAY MODE до появления на дисплее индикации «SHUFFLE».

- Во время воспроизведения в случайном порядке поверните регулятор перехода (▶▶▶) на панели устройства вправо или нажмите кнопку перехода/поиска (▶▶▶▶▶) на пульте ДУ для запуска воспроизведения следующего случайно выбранного трека/файла.

Поверните регулятор перехода (◀◀◀) на панели устройства влево или нажмите кнопку перехода/поиска (◀◀◀◀◀) на пульте ДУ для запуска воспроизведения с начала текущего трека/файла.

- Во время воспроизведения программы воспроизведение в случайном порядке будет недоступно.

ПОРЯДОК ВОСПРОИЗВЕДЕНИЯ ФАЙЛОВ

MP3/WMA файлы, записанные на диске или USB носителе, могут быть сохранены в папках, аналогично файлам на компьютере. Более того, в каждой папке может содержаться несколько подпапок.

Пример порядка воспроизведения папок и файлов (1 и 9) при воспроизведении в обычном режиме диска, содержащего MP3/WMA файлы.

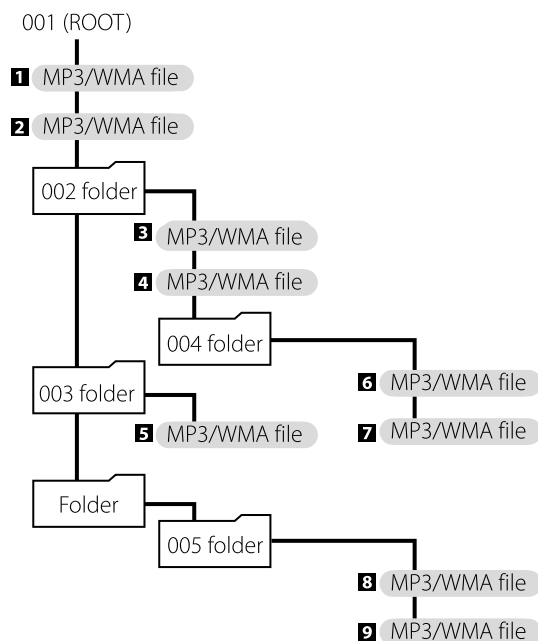

- Добавление, удаление или перемещение файлов и папок может изменить порядок, показанный на рисунке.

ИНФОРМАЦИЯ О ВОСПРОИЗВЕДЕНИИ МР3/УМА ФАЙЛОВ (ПРОДОЛЖЕНИЕ)

Выбор папок и файлов

Для выбора папки по номеру воспользуйтесь кнопками поиска (◀◀/▶▶) на панели проигрывателя.

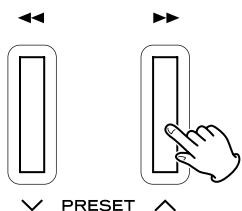
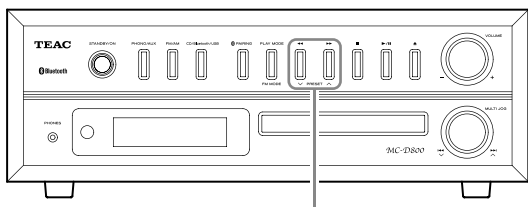

При использовании пульта ДУ нажмите кнопки MP3 (∨/∧).

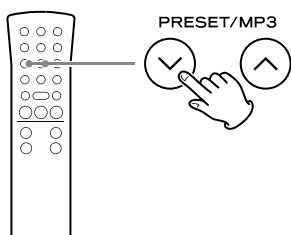

Для выбора файла по номеру воспользуйтесь регулятором прокрутки (MULTI JOG) на панели проигрывателя.

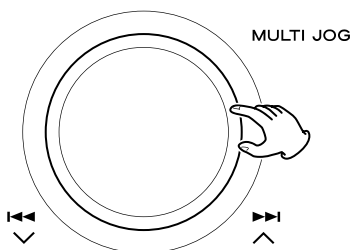
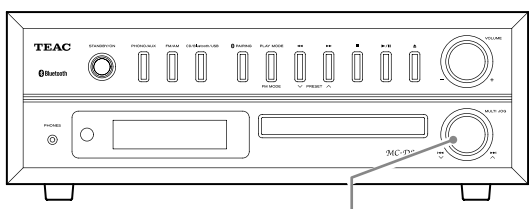

При использовании пульта ДУ нажмите кнопки перехода/поиска (◀◀◀◀ / ▶▶▶▶).

- При остановленном воспроизведении, после выбора папки/файла нажмите кнопку воспроизведения/паузы (▶/||) для запуска воспроизведения. Если не нажать кнопку воспроизведения в течение 5 секунд, то на дисплее будет отображена информация о CD/USB.

ИЗМЕНЕНИЕ РЕЖИМА ОТОБРАЖЕНИЯ ДАННЫХ НА ДИСПЛЕЕ

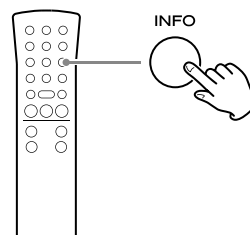

При каждом нажатии кнопки INFO режим отображения информации будет изменяться.

- На дисплее будут отображены первые 32 символа названия песни/альбома/имени исполнителя.
- На дисплее отображаются только однобайтовые буквенно-числовые символы. Если информация о файле представлена на японском, китайском или другом языке с двухбайтовыми символами, то воспроизведение файла будет сопровождаться неверным отображением данных на дисплее.
- После того как вся информация о треке будет прокручена на дисплее три раза, снова будет отображено истекшее время воспроизведения.
- Если воспроизводимый файл является WMA файлом, то в левой части дисплея будет отображена индикация «WMA».

Пример дисплея при активации CD функции

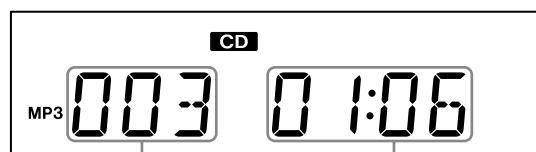

Номер файла

Истекшее время
воспроизведения

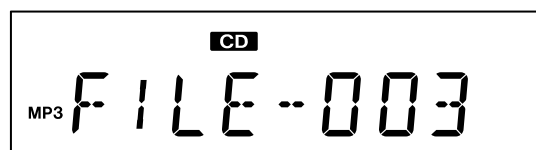

Название файла

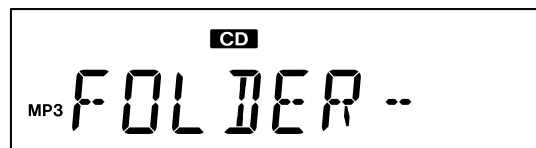

Название папок



Название

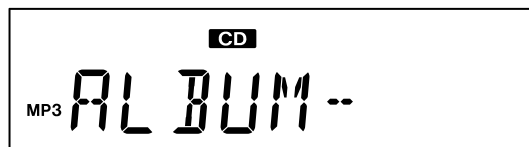

Название альбома

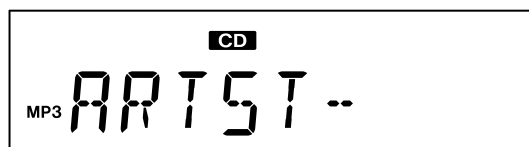

Имя исполнителя



- Если USB функция включена, то на дисплее будет отображен индикатор USB.

ПРОСЛУШИВАНИЕ АУДИОМАТЕРИАЛА, ЗАПИСАННОГО НА BLUETOOTH УСТРОЙСТВЕ

С помощью данного проигрывателя вы можете насладиться воспроизведением любимой музыки на другом Bluetooth устройстве.

- 1 Нажмите кнопку CD/Bluetooth/USB и выберите «Bluetooth».

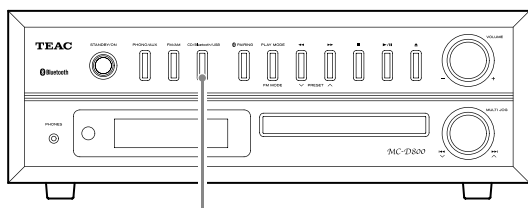

CD/Bluetooth/USB



На дисплее будет отображено «PAIRING» и устройство начнет поиск доступных для сопряжения устройств.

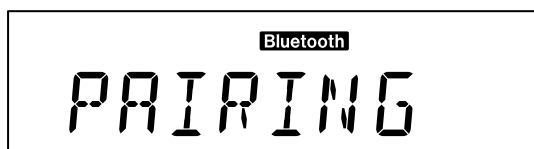

- Нажмите кнопку CD/Bluetooth/USB и выберите «Bluetooth» (горит индикатор Bluetooth).

При успешном установлении соединения с другим устройством Bluetooth, на дисплее будет отображена иконка Bluetooth (📶) и индикация «BLUETOOTH».



Пиктограмма Bluetooth



После того как индикация «BLUETOOTH» будет прокручена на дисплее пять раз, снова будет отображено текущее время.

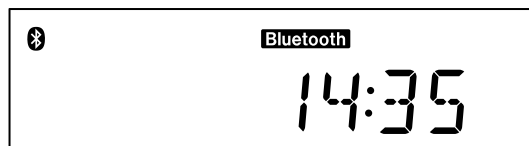

- Устройство автоматически пытается подключиться к ранее подключенному устройству.
- Если соединение не удастся выполнить в течение 2 минут, то на дисплее отображается индикация «NO DEVICE CONNECTED».
- Сопряжение необходимо выполнить перед использованием функции Bluetooth проигрывателя в первый раз, и когда вы хотите подсоединить новое устройство Bluetooth.
- Если не удается выполнить соединение, убедитесь, что другое устройство Bluetooth готово осуществить соединение Bluetooth.
- Если соединение прерывается во время использования, то на дисплее отображается индикация «NO DEVICE CONNECTED». Выполните повторное соединение на этом устройстве и другом устройстве Bluetooth.

ПРОСЛУШИВАНИЕ АУДИОМАТЕРИАЛА, ЗАПИСАННОГО НА BLUETOOTH УСТРОЙСТВЕ

2 Запустите воспроизведение на другом Bluetooth устройстве.

Если подключенное Bluetooth устройство поддерживает AVRCP, то вы можете воспользоваться проигрывателем или его пультом ДУ для запуска или остановки воспроизведения на этом устройстве. В зависимости от подключенного Bluetooth устройства, оно может не реагировать на команды пульта ДУ, или реальные действия устройства могут отличаться от ожидаемых.

- Тем не менее, настройки уровня громкости невозможно выполнить на пульте ДУ.

Профиль дистанционного управления аудио/видео (AVRCP)

Для управления Bluetooth устройством, оно должно поддерживать профиль AVRCP. Некоторые устройства Bluetooth, однако, имеют разные функции, зависящие от их параметров.

- В зависимости от Bluetooth устройства, проигрыватель может неверно воспроизвести записанные на нем файлы, не допуская использования регулятора перехода (⏮ / ⏭). В этом случае воспользуйтесь кнопками поиска (⏪ / ⏩) на панели проигрывателя.
- Если вы не можете управлять другим устройством Bluetooth с помощью этого проигрывателя, управляйте другим устройством Bluetooth напрямую.

ОТКЛЮЧЕНИЕ СОПРЯЖЕНИЯ УСТРОЙСТВА

Для отключения сопряжения Bluetooth устройств нажмите кнопку PAIRING.

- Если же вы хотите подключить это Bluetooth устройство позднее, то вам потребуется еще раз выполнить сопряжение с этим устройством.
- Это удаляет всю информацию о сопряжении. Отмена сопряжения только с одним устройством невозможна.

СОПРЯЖЕНИЕ С ДРУГИМ BLUETOOTH УСТРОЙСТВОМ

Сопряжение необходимо выполнить перед использованием функции Bluetooth этого проигрывателя в первый раз, и когда вы хотите подсоединить новое устройство Bluetooth.

Выполните следующие действия для выполнения сопряжения проигрывателя с другим устройством.

СОПРЯЖЕНИЕ

1 Нажмите кнопку CD/Bluetooth/USB и выберите «Bluetooth».

После отображения на дисплее индикации «BLUETOOTH» появится сообщение «PAIRING», указывающее на то, что устройство готово к сопряжению с другим устройством.

Индикатор Bluetooth

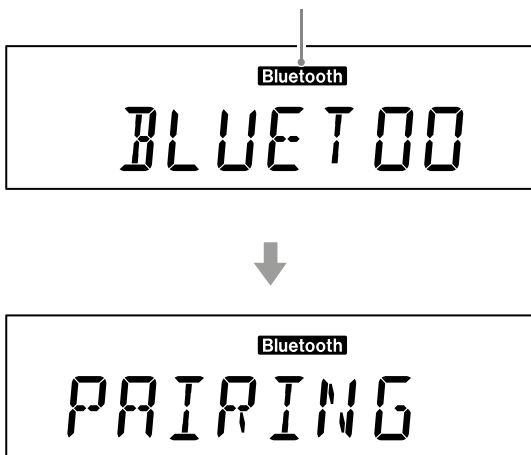

Если соединение не удастся выполнить в течение 2 минут, то на дисплее отображается индикация «NO DEVICE CONNECTED». Затем, нажмите кнопку PAIRING для переключения проигрывателя в режим сопряжения, на дисплее будет отображено «PAIRING».

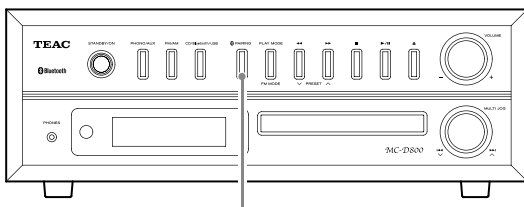

PAIRING

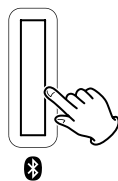

2 На оснащенном Bluetooth устройстве включите функцию Bluetooth.

3 На другом Bluetooth устройстве выберите «MC-D800» (данное устройство).

- При запросе введите пароль – «0000».

При успешном установлении соединения с другим устройством Bluetooth вы услышите звуковой сигнал и на дисплее будет отображена иконка Bluetooth ().

- Если соединение не удастся выполнить в течение 2 минут, то на дисплее отображается индикация «NO DEVICE CONNECTED», и режим сопряжения будет выключен.
- Данное устройство способно хранить данные о сопряжении с пятью устройствами. После осуществления сопряжения с пятью устройствами, при попытке выполнить сопряжение с новым устройством, самое старое сопряжение будет перезаписано.
- Когда устройство Bluetooth подсоединено, если вы изменяете источник сигнала при помощи функциональной кнопки, либо нажимаете кнопку STANDBY/ON для переключения устройства в режим ожидания, при следующем включении проигрывателя, он попытается подсоединиться автоматически к последнему подключенному устройству Bluetooth.
- При отключении от другого Bluetooth устройства на дисплее будет отображена индикация «NO DEVICE CONNECTED».
- Если какое-либо устройство Bluetooth ожидает сопряжения, оно произойдет автоматически, когда проигрыватель войдет в режим сопряжения.

ПРОСЛУШИВАНИЕ ВИНИЛОВЫХ ПЛАСТИНОК

До начала использования проигрывателя воспользуйтесь монеткой или другим инструментом (отверткой) и поверните транспортировочный винт по часовой стрелке до упора. Снимите крышку иглы (из белого пластика). (стр. 23)

СОПРЯЖЕНИЕ КАСАНИЕМ

Если другое устройство Bluetooth поддерживает функцию NFC (связь в ближнем поле), то вы можете выполнить сопряжение его с проигрывателем следующим образом.

1 Нажмите кнопку CD/Bluetooth/USB и выберите «Bluetooth».

- Вы не сможете использовать сопряжение касанием, если выбрана другая функция.

2 Расположите антенну устройства, которое поддерживает NFC, возле считывателя сопряжения касанием.

Это нужно сделать в течение 2 минут после выбора «Bluetooth». Считыватель сопряжения касанием расположен на верхней панели устройства возле иглы у суппорта тонарма. При поставке с предприятия этот считыватель закрыт наклейкой.

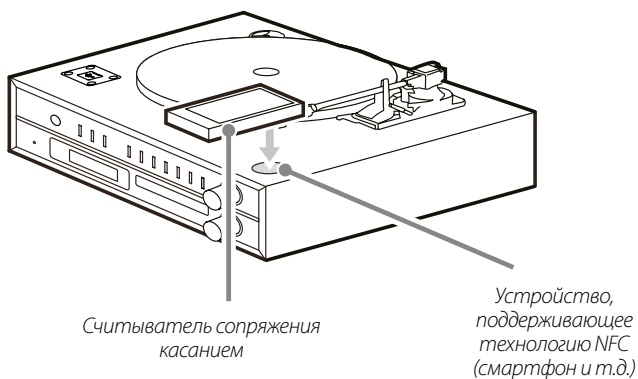

- Расположите устройство, которое поддерживает NFC, в 2 см от считывателя сопряжения касанием.
- Будьте предельно аккуратны, чтобы не повредить иглу при использовании устройства, поддерживающего NFC.

1 Нажмите кнопку PHONO/AUX для выбора «PHONO».

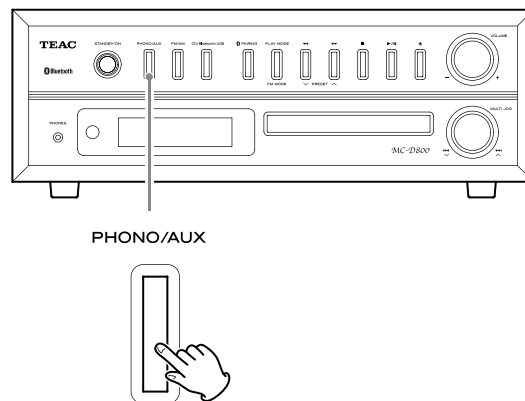

При каждом нажатии кнопки PHONO/AUX попеременно выбирается режим PHONO (записи) и AUX (внешнее устройство).

2 Медленно откройте крышку проигрывателя.

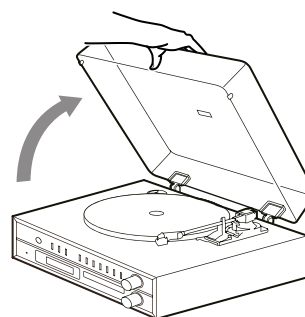

⚠ Будьте внимательны, закрывая крышку не прищемите пальцы или руки.

ПРОСЛУШИВАНИЕ ВИНИЛОВЫХ ПЛАСТИНОК

3 Установите пластинку на диск проигрывателя.

При воспроизведении пластинки с записью со скоростью 45 RPM и большим отверстием воспользуйтесь входящим в комплект переходником.

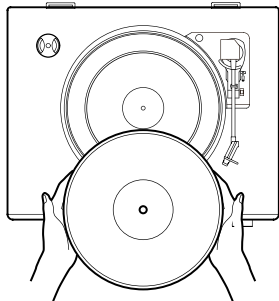

4 Установите скорость вращения (RPM) в соответствии с записью пластинки.

Доступны следующие значения скорости: 33 1/3, 45 или 78 об/мин.

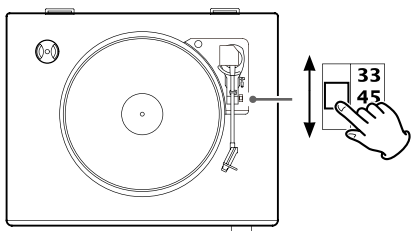

5 Аккуратно переместите захват вправо, чтобы освободить тонарм.

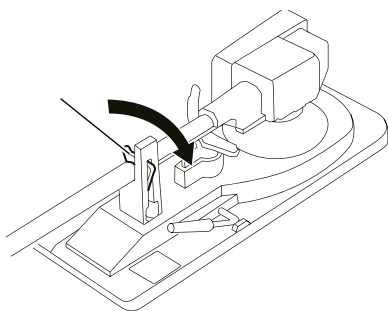

6 Воспользуйтесь рычагом для поднятия тонарма (микролифтом).

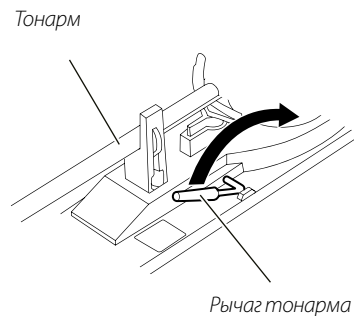

- Вы также можете переместить тонарм над пластинкой, не поднимая при этом микролифт, а затем медленно опустить тонарм и запустить воспроизведение.

7 Переместите тонарм к краю пластинки или к нужной дорожке, воспроизведение которой вы хотите запустить.

При перемещении тонарма по направлению к пластинке запускается вращение опорного диска.

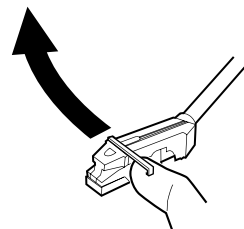

ПРОСЛУШИВАНИЕ ВИНИЛОВЫХ ПЛАСТИНОК

- 8** Медленно отпускайте микролифт, чтобы плавно опустить иглу на пластинку.

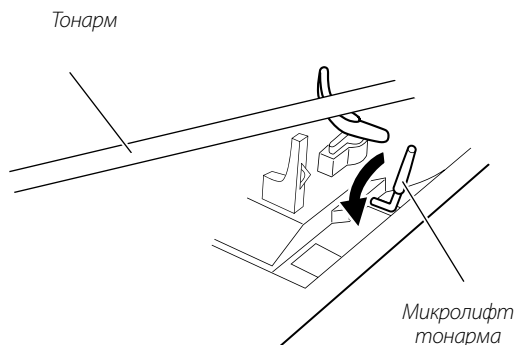

- Мы рекомендуем закрывать защитную крышку во время воспроизведения. Это позволит избежать попадания пыли.
- **Не располагайте ничего на крышке проигрывателя. Любые расположенные на крышке предметы могут издавать шум из-за вибрации или падения во время воспроизведения.**



Во время воспроизведения пластинки на очень высоком уровне громкости может возникнуть обратная связь. В этом случае уменьшите уровень громкости усилителя, повернув регулятор VOLUME влево.

ПО ЗАВЕРШЕНИИ ВОСПРОИЗВЕДЕНИЯ

По достижении конца записи тонарм автоматически возвращается в исходное положение и проигрыватель останавливает вращение пластинки (функция автостопа и возврата).

- Для остановки воспроизведения вручную просто поднимите тонарм с помощью микролифта или пальца, а затем возвратите его на упор.

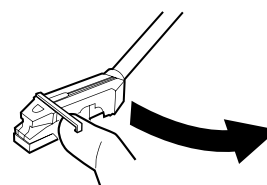
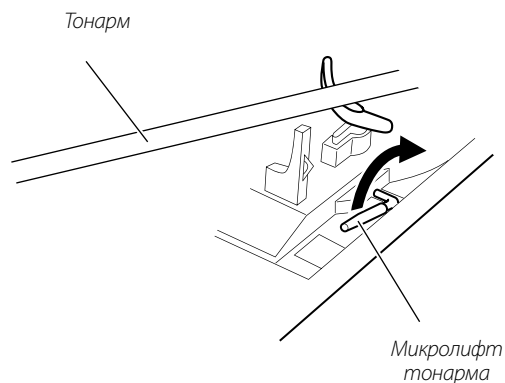

Функция автовозврата может не сработать в зависимости от пластинки. В этом случае верните тонарм в исходное положение и закрепите его в захват вручную.

ПРОСЛУШИВАНИЕ РАДИОПЕРЕДАЧ

Нажмите кнопку FM/AM для выбора радиоприема вещания FM или AM.

При использовании кнопок на панели устройства

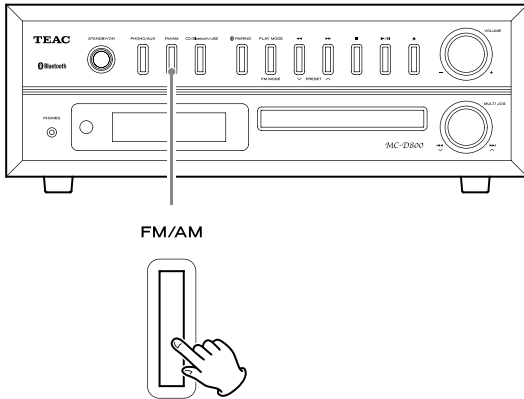

При использовании пульта дистанционного управления

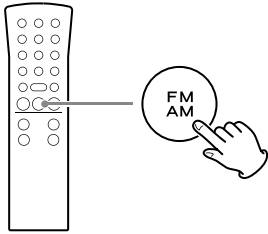

При каждом нажатии кнопки FM/AM устройство будет переключаться между вещанием FM и AM диапазона.

Пример FM радиовещания

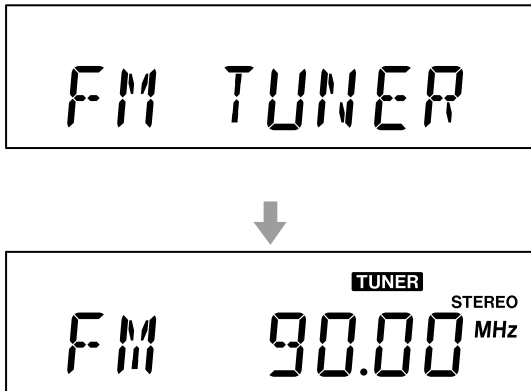

Пример AM радиовещания

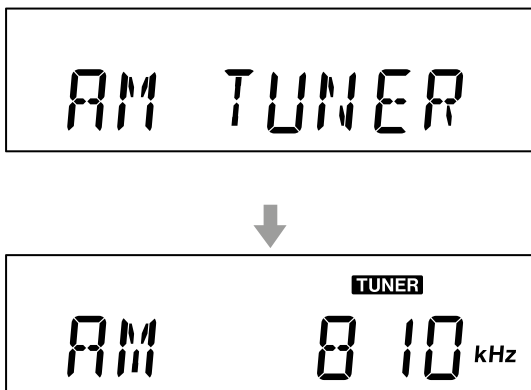

АВТОМАТИЧЕСКИЙ ВЫБОР СТАНЦИЙ

Нажмите кнопку ***/*** несколько раз до изменения на дисплее частоты радиовещания. После начала изменения частоты, отпустите кнопку, чтобы запустить автоматический выбор радиостанций.

При использовании кнопок на панели устройства

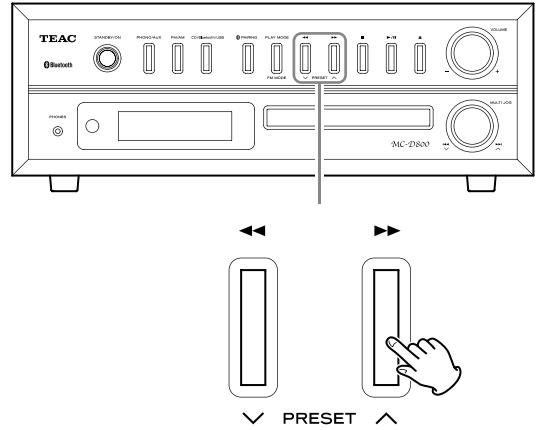

При использовании пульта дистанционного управления

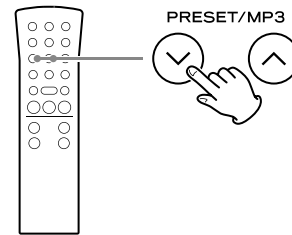

- На дисплее будет отображаться индикация «SEARCH» до нахождения нужной станции.

Пример дисплея

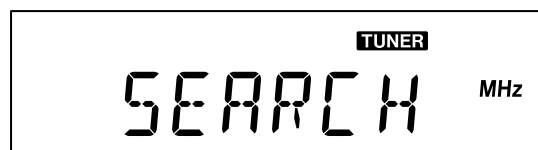

- Когда радиостанция найдена, автоматический выбор будет остановлен.
- Для отмены автоматического выбора радиостанций, нажмите кнопку **∨/∧** еще раз.
- Если сигнал радиовещания плохой, или отсоединена антенна, то на дисплее прокручивается сообщение «PLEASE CHECK ANTENNA» (пожалуйста, проверьте антенну). Проверьте положение антенны и соединение, и затем попробуйте выполнить операцию снова.

ПРОСЛУШИВАНИЕ РАДИОПЕРЕДАЧ

ВЫБОР СТАНЦИИ ВРУЧНУЮ

При использовании кнопок на панели устройства

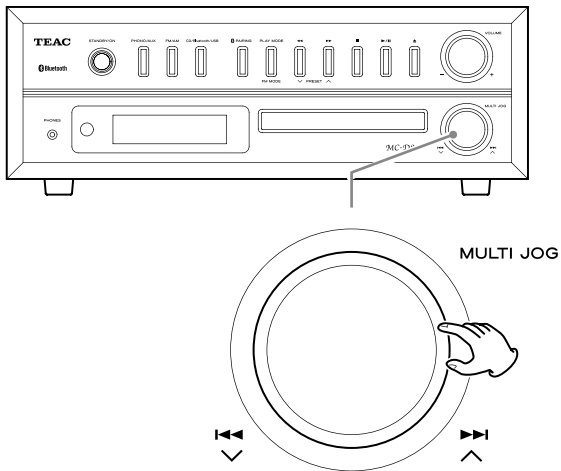

Поверните регулятор (MULTI JOG) для изменения частоты приема радиосигнала.

- Вращение вправо увеличит частоту радиоприема, а влево уменьшит ее.

При использовании пульта дистанционного управления

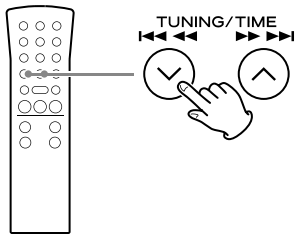

Нажмите кнопку TUNING/TIME (∇/∧) для изменения частоты радиовещания с определенным шагом.

- Продолжайте удерживать в нажатом положении кнопку TUNING/TIME (∇/∧), пока не найдете нужную вам станцию.

КНОПКА FM MODE

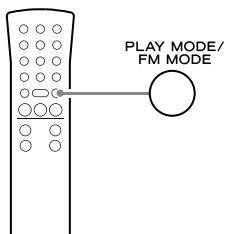

После настройки стерео FM программы, вы можете переключить стерео и моно режимы вещания нажатием кнопки FM MODE.

Выбор стереорежима

Если FM радиовещание выполняется в стереоформате, то на дисплее будет отображен индикатор STEREO.

- Если сигнал радиовещания очень слабый, то индикатор STEREO не будет гореть.

Пример дисплея

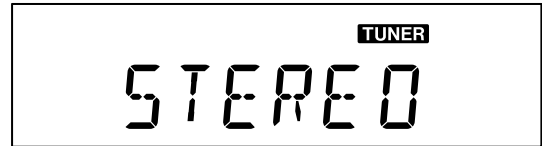

Выбор монофонического режима

Выберите этот режим, если стереофоническое вещание FM радиостанции плохого качества.

Монофонический формат позволит улучшить качество принимаемого радиосигнала.

Пример дисплея

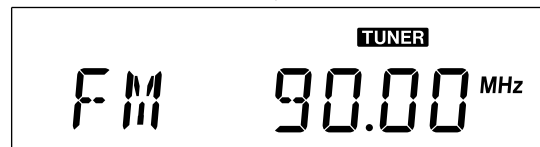

НАСТРОЙКА ПРЕСЕТОВ

Вы можете сохранить FM и AM радиостанции в ячейки пресетов под номерами 1 – 20 соответственно.

- 1** Нажмите кнопку FM/AM для выбора радиоприема вещания FM или AM.

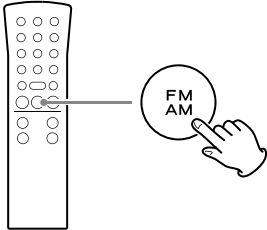

При каждом нажатии кнопки FM/AM устройство будет переключаться между вещанием FM и AM диапазона.

- 2** Воспользуйтесь кнопками TUNING (∨/∧) для выполнения поиска нужной радиостанции, которую хотите сохранить в виде пресета.

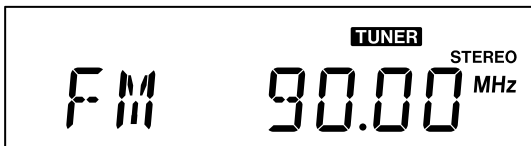
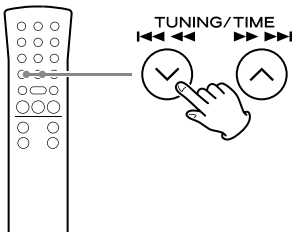

- 3** После выбора нужной радиостанции нажмите кнопку MEMORY.

Номер пресета и индикатор MEMORY начнут мигать на дисплее.

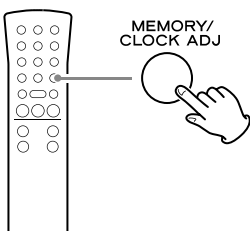

Пример дисплея

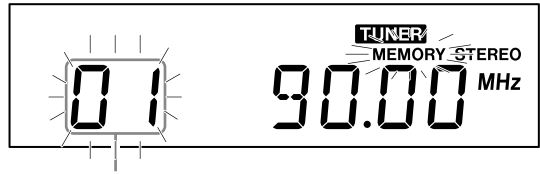

Номер пресета

- 4** Воспользуйтесь кнопками PRESET для выбора номера пресета, который планируете использовать для сохранения радиостанции.

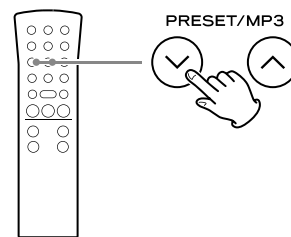

- 5** Нажмите кнопку MEMORY.

Радиостанция будет сохранена, а номер пресета и индикатор MEMORY перестанет мигать, но все еще будет отображен на дисплее.

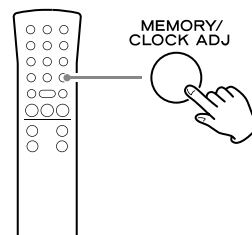

Для сохранения нескольких пресетов радиостанций повторите выполнение действий, описанных в пунктах **1 – 5**.

НАСТРОЙКА ПРЕСЕТОВ

АВТОМАТИЧЕСКОЕ СОЗДАНИЕ ПРЕСЕТОВ

Данное устройство может автоматически выполнять поиск радиостанций и назначать их на пресеты.

- 1 Нажмите кнопку FM/AM для выбора радиосигнала FM или AM вещания.

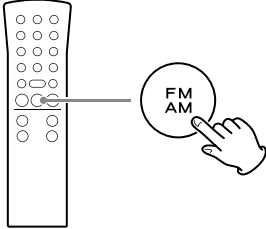

При каждом нажатии кнопки FM/AM устройство будет переключаться между вещанием FM и AM диапазона.

- 2 Нажмите и удержите в нажатом положении кнопку MEMORY не менее 2 секунд.

На дисплее будет отображена индикация «АUTO» и проигрыватель автоматически добавит принимаемую радиостанцию в пресеты.

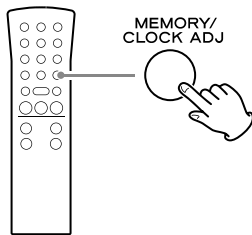

- После автоматического добавления 20 пресетов на дисплее будет отображено сообщение «PROG FULL» с номером пресета 01, а затем будет запущено вещание соответствующей радиостанции.

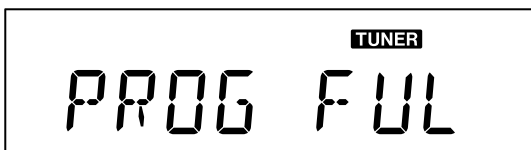

ПРОСЛУШИВАНИЕ ЗАПРОГРАММИРОВАННЫХ СТАНЦИЙ (ПРЕСЕТОВ)

- 1 Нажмите кнопку FM/AM для выбора частоты радиовещания.

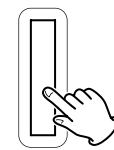
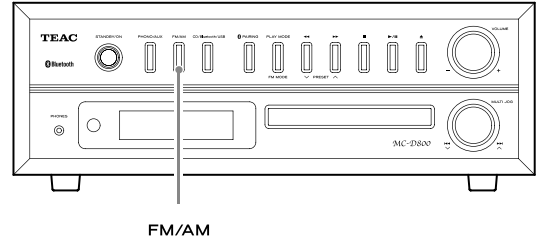

- 2 Нажмите кнопку PRESET (*/*) несколько раз, пока не найдете номер пресета нужной вам радиостанции.

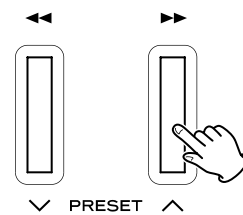
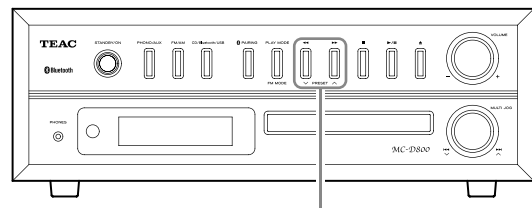

НАСТРОЙКА ПРЕСЕТОВ

При использовании пульта дистанционного управления

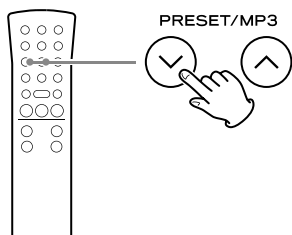

Номер пресета будет отображен в левой части дисплея.

Пример выбора пресета 3

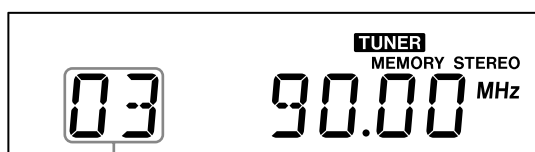

Номер пресета

- При выборе пресета на дисплее будет отображен индикатор MEMORY.
- После выбора пресета его номер будет отображаться на дисплее пока вы не выберете другую станцию вручную.

ТАЙМЕР БУДИЛЬНИКА

В указанное время звук будет выводиться из громкоговорителей.

- До настройки будильника необходимо настроить время (стр. 25).

НАСТРОЙКА ТАЙМЕРА

1 Переключите устройство в режим ожидания (выкл. питание).

Для настройки таймера необходимо перевести устройство в режим ожидания. Нажмите кнопку STANDBY/ON для переключения устройства в режим ожидания.

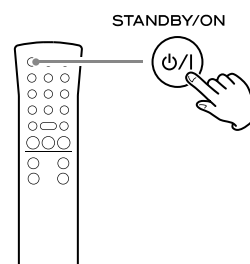

2 Нажмите и удержите в нажатом положении кнопку TIMER не менее 2 секунд.

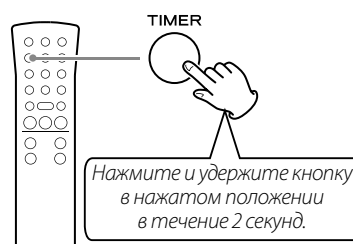

Индикатор таймера (☀) начнет мигать и на дисплее будет отображена строка «SET TIMER». Затем будет отображена индикация «ON TIME» и будет активирован режима ввода времени.

Пример дисплея

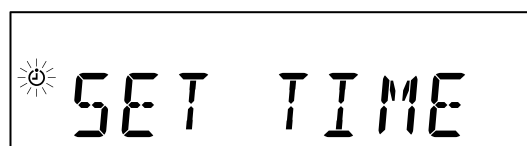

ТАЙМЕР БУДИЛЬНИКА

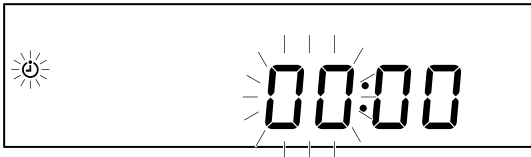

На дисплее мигает значение часов.

- Если в течение 20 секунд не было выполнено никаких операций, то режим настройки таймера будет автоматически закрыт.

3 Нажмите кнопки TIME (✓/∧) для ввода часов TIMER ON, а затем нажмите кнопку TIMER.

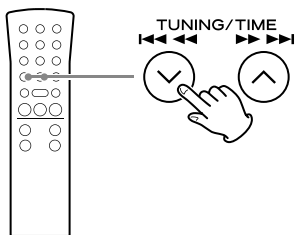

Пример дисплея

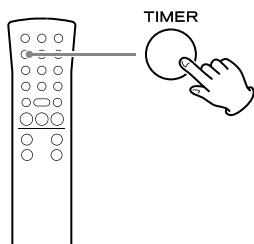
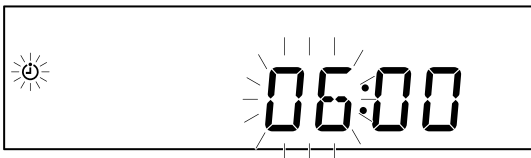

- После настройки часов начнет мигать ячейка для ввода минут.

4 Нажмите кнопки TIME (✓/∧) для ввода минут TIMER ON, а затем нажмите кнопку TIMER.

Пример дисплея

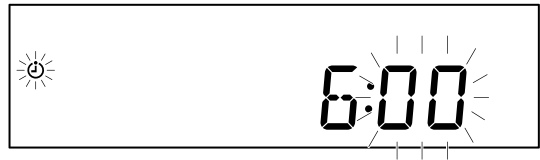

По завершении выполнения настроек TIMER ON на дисплее будет отображена индикация «OFF TIME» и индикация часов будет мигать.

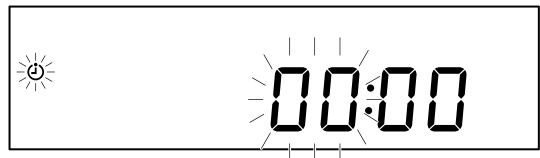
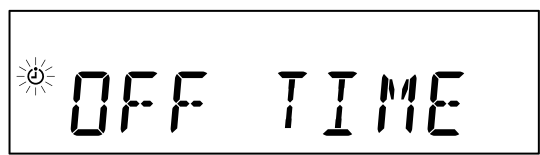

5 Повторите выполнение действий, описанных в пунктах 3 и 4 для настройки времени отключения TIMER OFF.

Пример дисплея

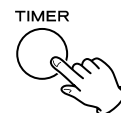
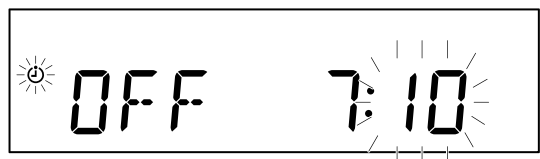

ТАЙМЕР БУДИЛЬНИКА

- 6** Нажмите кнопки TIME (∨/∧) для выбора источника воспроизводимого сигнала, а затем нажмите кнопку TIMER.

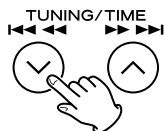

Пример дисплея

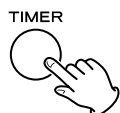

Доступные для выбора источники сигнала: CD, USB, FM TUNER и AM TUNER.

Нажмите кнопку TIME (∨/∧) для переключения по следующим настройкам источника сигнала.



Параметры «BLUETOOTH» и «PHONO» недоступны для настройки.

- 7** Нажмите кнопки TIME (∨/∧) для настройки уровня громкости.

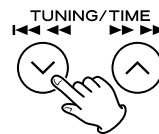

Уровень громкости может быть настроен в диапазоне от 5 (минимум) и 32 (максимум).

- После включения таймера будильника уровень громкости сигнала будет постепенно нарастать, пока не достигнет выбранного уровня.

- 8** Нажмите кнопку TIMER.

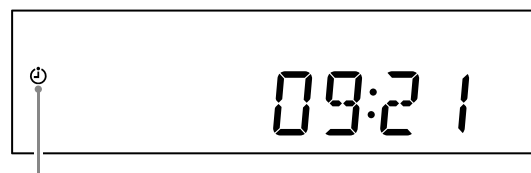
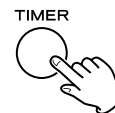

Индикатор таймера

На дисплее будет отображен индикатор таймера.

Эта операция завершит основной процесс настройки будильника.

- Настройки часов и будильника будут сброшены при отключении устройства от розетки или при отключении электроснабжения.
- В выбранное в параметре TIMER ON время будет запущена работа устройства, и начнет мигать индикатор таймера.

Подготовьте источник сигнала, который будет воспроизводиться при включении будильника.

Если вы выбрали компакт-диск «CD», то вставьте нужный диск.

Если выбрали «USB» в качестве источника сигнала, то подключите USB носитель.

- Если же вы не загрузили диск или не подключили USB носитель, автоматически будет использован FM тюнер.

ТАЙМЕР БУДИЛЬНИКА

Предназначен для включения и выключения будильника при переходе устройства в режим ожидания.

ВЫКЛЮЧЕНИЕ ТАЙМЕРА

Если вы не хотите использовать таймер будильника, то нажмите кнопку TIMER для его выключения.

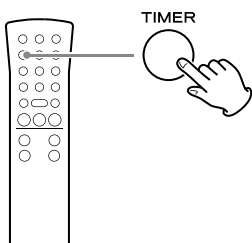

Сообщение «TIMER OFF» будет отображаться на дисплее, а индикатор таймера будет выключен.

- При желании вы можете выключить таймер при включении устройства или при переключении в режим ожидания.

ВКЛЮЧЕНИЕ ТАЙМЕРА

Для использования будильника еще раз нажмите кнопку TIMER.

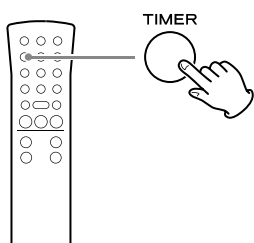

Сообщение «TIMER ON» будет отображаться на дисплее, а затем в следующем порядке будут отображены настройки таймера:

время TIMER ON, время TIMER OFF, источник воспроизводимого сигнала и уровень громкости. Также на дисплее будет отображаться индикатор таймера, указывающий на ожидание указанного времени TIMER ON.

- Во время воспроизведения нажмите кнопку TIMER для выключения таймера. В этом случае устройство не перейдет автоматически в режим ожидания (выключение) по достижении времени, указанного в параметре TIMER OFF.
- Таймер не может быть включен, если устройство находится в режиме ожидания.

ТАЙМЕР ОТКЛЮЧЕНИЯ

Можно настроить устройство на автоматический переход в режим ожидания через определенный промежуток времени.

НАСТРОЙКА ТАЙМЕРА ОТКЛЮЧЕНИЯ

Нажмите несколько раз кнопку SLEEP до появления на дисплее нужной настройки.

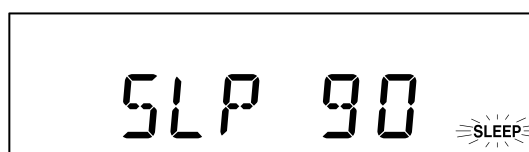
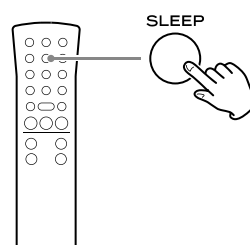

Настройки времени до перехода устройства в режим ожидания отображаются в минутах следующим образом.

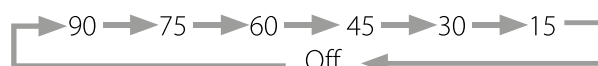

При активации таймера отключения на дисплее в правой его части загорится индикатор «SLEEP».

- Также при активации таймера отключения дисплей будет затемнен.
- После включения таймера сна нажмите кнопку SLEEP один раз для отображения в течение нескольких секунд количества времени, оставшегося до перехода в режим ожидания.
- При включенном таймере отключения вы можете нажать кнопку SLEEP дважды для выключения этого таймера.

ПРОСЛУШИВАНИЕ ПОДКЛЮЧЕННОГО УСТРОЙСТВА

Можно подключить выходной аудио разъем или разъем наушников портативного аудио проигрывателя или другого устройства для воспроизведения сигнала через данный проигрыватель.

- 1** Воспользуйтесь имеющимся в продаже аудиокабелем для подключения разъема наушников (или аудиовыхода) портативного аудио проигрывателя или другого устройства к аналоговым аудиовходам (AUX IN) на задней панели устройства.

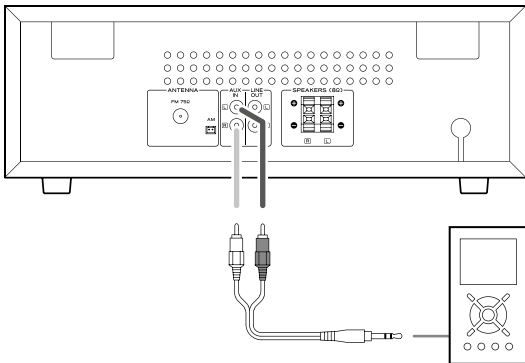

- 2** Нажмите кнопку PHONO/AUX для выбора «AUX».

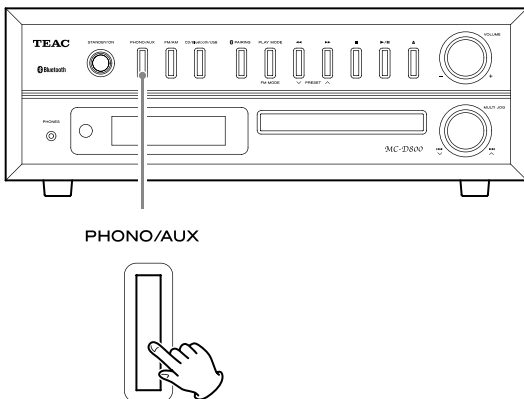

- 3** Запустите воспроизведение на устройстве воспроизведения. Затем, отрегулируйте уровень громкости обоих подключенных устройств.

- Если уровень громкости не будет увеличиваться на плеере при подключении к устройству наушников, то звук не будет выводиться из громкоговорителей проигрывателя.
- При чрезмерном увеличении уровня громкости на подключенном устройстве звук может быть искажен. В таком случае уменьшите уровень громкости подключенного устройства до исчезновения всех искажений, а затем отрегулируйте уровень громкости на проигрывателе.

НЕПОЛАДКИ И СПОСОБЫ ИХ УСТРАНЕНИЯ

Если вы столкнулись с некоторыми проблемами, перед обращением в сервисный центр, ознакомьтесь со следующими способами решения. Причиной проблемы могут быть и другие расположенные рядом устройства. Убедитесь, что подключенные устройства также правильно используются. Если устройство все еще работает неверно, обратитесь по месту его приобретения.

Устройство не включается.

- ➔ Убедитесь, что штекер кабеля питания подключен к рабочей розетке электросети. Нажмите кнопку STANDBY/ON для включения устройства. Убедитесь, что на данную розетку подается питание, подключив к нему другое устройство, например, лампу или вентилятор (стр. 14 и 27).

Отсутствует звук.

- ➔ Поверните регулятор VOLUME вправо для увеличения уровня громкости.

Не работает пульт дистанционного управления.

- ➔ Нажмите кнопку STANDBY/ON на панели для включения устройства.
- ➔ Если батарейки разрядились, замените их новыми.
- ➔ Между пультом ДУ и устройством расположено препятствие, уберите его. Направьте пульт ДУ с расстояния не более 5 м на переднюю панель.
- ➔ Если возле устройства располагается источник яркого флуоресцентного света, выключите его.

Помехи в работе других устройств или телевизора.

- ➔ Данный пульт ДУ может влиять на работу некоторых электронных устройств или некоторых телевизоров с функциями беспроводного управления. В этом случае выключайте данное устройство при использовании пульта ДУ.

Помехи.

- ➔ Расположите проигрыватель как можно дальше от телевизоров, микроволновых печей и других устройств, излучающих электромагнитные волны.

CD ПРОИГРЫВАТЕЛЬ

Невозможно запустить воспроизведение.

- ➔ Диск вставлен неверно, вставьте диск маркированной стороной вверх.
- ➔ Очистите загрязненную поверхность диска.
- ➔ Диски, которые не содержат никаких записей, или сессия которых не была завершена, не могут быть воспроизведены. Убедитесь, что диски CD-R/RW, которые вы хотите воспроизвести, содержат файлы и их сессия была завершена.
- ➔ В зависимости от качества и условий записи диска, соответствующее воспроизведение некоторых CD-R/CD-RW дисков может быть невозможно.
- ➔ Программное воспроизведение доступно только для дисков с завершенной сессией.

Прерывистый звук.

- ➔ Вибрация устройства может стать причиной прерывистого звучания. Установите устройство на ровную поверхность.
- ➔ Очистите загрязненную поверхность диска.
- ➔ Не воспроизводите поцарапанные, деформированные или поврежденные диски.

MP3/WMA ФАЙЛЫ

Невозможно запустить воспроизведение.

- ➔ Проверьте формат файла. Данное устройство распознает файлы по их расширению: «.mp3» для MP3 файлов и «.wma» для WMA файлов.
- ➔ Возможно, файл MP3/WMA поврежден.
- ➔ Убедитесь, что формат файла доступен для воспроизведения данным устройством (стр. 12).

На дисплее не отображается имя исполнителя, название трека и альбома.

- ➔ Информация о тэгах ID3 для музыкальных файлов отсутствует. Отредактируйте заголовок, имя исполнителя и/или название альбома на компьютере с помощью соответствующего приложения.

На дисплее отображаются неизвестные символы.

- ➔ Если информация о файле представлена на японском, китайском или другом языке с двухбайтовыми символами, то воспроизведение файла будет сопровождаться неверным отображением данных на экране.

НЕПОЛАДКИ И СПОСОБЫ ИХ УСТРАНЕНИЯ

ФУНКЦИЯ BLUETOOTH

Сопряжение не удалось выполнить.

- ➔ См. руководство по эксплуатации Bluetooth устройства.
- ➔ Переключите устройство в режим ожидания, затем выключите и снова включите другое Bluetooth устройство. Повторите попытку сопряжения.
- ➔ Выключите все Bluetooth устройства, кроме одного, с которым вы пытаетесь выполнить сопряжение.
- ➔ После удаления данных «MC-D800» из списка этого Bluetooth устройства, повторите попытку сопряжения.

Невозможно выполнить подключение.

- ➔ Убедитесь, что функция Bluetooth на устройстве включена.
- ➔ Возможно, расстояние между двумя Bluetooth устройствами слишком велико. Нет ли между этими двумя устройствами препятствий, перекрывающих сигнал? Рекомендуем максимально приблизить оба устройства, исключив все возможные препятствия.
- ➔ Переключите устройство в режим ожидания еще раз.
- ➔ Отключите сопряжение «MC-D800» от Bluetooth устройства, затем следуйте инструкциям, описанным в разделе «Сопряжение с другим Bluetooth устройством» на стр. 44.

Сопряжение касанием (NFC) не работает.

- ➔ Нажмите кнопку CD/Bluetooth/USB и выберите «Bluetooth».
- ➔ Проверьте настройки другого используемого устройства.

Звук прерывистый или зашумленный.

- ➔ Возможно, вблизи находится беспроводная сеть, другое устройство Bluetooth, микроволновая печь или аналогичное электронное оборудование? Расположите проигрыватель подальше от таких устройств.
- ➔ Сократите расстояние между другим устройством Bluetooth и этим проигрывателем во время использования.
- ➔ Попробуйте переместить другое устройство Bluetooth и проигрыватель.

РАДИОВЕЩАНИЕ

Сигнал радиостанции не принимается. Слабый сигнал.

- ➔ Настройтесь на радиостанцию должным образом.
- ➔ Если сигнал FM радиовещания плохой, попробуйте переместить FM антенну.
- ➔ Если сигнал AM радиовещания плохой, попробуйте переместить AM антенну.
- ➔ Проверьте правильность подключения кабеля FM антенны.
- ➔ Если возле устройства располагается телевизор, попробуйте его выключить.

Стереofоническое вещание стало монофоническим.

- ➔ Нажмите кнопку FM MODE для выбора стереofонического формата.
- ➔ Слабый сигнал радиостанции. Отрегулируйте положение FM антенны и проверьте правильность подключения кабеля FM антенны.

ВИНИЛОВЫЕ ПЛАСТИНКИ

Воспроизведение не запускается. Воспроизведение очень шумное.

- ➔ Убедитесь, что сняли крышку иглы (из белого пластика).
- ➔ Очистите иглу (стр. 17).
- ➔ Если игла изношена, замените ее.

Скорость вращения диска выбрана неверно.

- ➔ Установите скорость вращения (RPM) в соответствии с пластинкой (стр. 46).

Прерывистый звук.

- ➔ Вибрация может стать причиной прерывистого звучания. Установите устройство на ровную поверхность.
- ➔ Очистите загрязненную поверхность диска.
- ➔ Не используйте поцарапанные пластинки.
- ➔ Воспользуйтесь монеткой или другим инструментом и поверните транспортировочный винт по часовой стрелке до упора.

Так как в устройстве используется микроконтроллер, внешние шумы и другие помехи могут стать причиной сбоя в работе устройства. Если это произойдет, отсоедините кабель питания от розетки и подождите минуту, прежде чем снова подключить его и повторить попытку.

ТЕХНИЧЕСКИЕ ХАРАКТЕРИСТИКИ

Усилитель

Выходная мощность	10 Вт + 10 Вт (8 Ом)
Диапазон частот	От 50 Гц до 20 кГц
Входная чувствительность	
/Входной импеданс AUX:	500 мВ/ 20 кОм

CD проигрыватель

Воспроизводимые типы дисков	CD, CD-R, CD-RW
Диапазон частот	От 20 Гц до 20 кГц
Отношение сигнал/шум	70 дБ или более
Функция Bluetooth	
Версия Bluetooth	V2.1 + EDR
Профили	A2DP, AVRCP
Кодек	SBC
Класс	2

Тюнер

Диапазон настройки частоты (FM)	От 87,5 МГц до 108 МГц
Диапазон настройки частоты (AM)	530 кГц до 1710 кГц

Проигрыватель

Двигатель	Серводвигатель постоянного тока
Привод	Пассиковый
Скорость	33-1/3, 45 и 78 RPM
Коэффициент детонации	0,35% и менее
Отношение сигнал/шум	50 дБ или более
Тип картриджа	Керамический картридж
Игла	STL-103 – Сапфировая игла для воспроизведения LP и EP пластинок

Сменные иглы (приобретаются отдельно)

STL-103	Сапфировая игла для воспроизведения LP и EP пластинок (3 в комплекте)
SPL-102	Алмазная игла для воспроизведения SP пластинок (2 в комплекте)

Общие – Основное устройство

Входные разъемы	Аналоговый (RCA) x 1 пара
Выходные разъемы	Аналоговый (RCA) x 1 пара
Разъем наушников	3,5 мм стереофонический мини разъем x 1
Питание	120 В переменного тока, 60 Гц
Энергопотребление	20 Вт
Габариты (Ш x В x Г) (включая выступающие части)	400 x 205,5 x 386 мм
Вес (включая крышку проигрывателя)	6,6 кг
Рабочая температура	От 5°C до 35°C

Громкоговорители

Тип корпуса	Фазоинвертор с тыловым портом
Динамики	3,5 дюймов (НЧ динамик) 1,5 дюймов (ВЧ динамик)
Импеданс	8 Ом
Габариты (Ш x В x Г) (включая выступающие части)	144 x 224 x 154 мм
Вес	2,8 кг каждый громкоговоритель

ДОПОЛНИТЕЛЬНЫЕ ПРИНАДЛЕЖНОСТИ, ВХОДЯЩИЕ В КОМПЛЕКТ

Громкоговорители x 1 пара
Пульт ДУ (RC-1316) x 1
Адаптер для пластинок 45 RPM x 1
Сапфировая игла для воспроизведения LP и EP пластинок (установлена на предприятии)
Крышка проигрывателя x 1
Петли крышки x 2
Батарейки размера AA для пульта ДУ x 2
АМ антенна x 1
Проводная антенна FM x 1
Руководство пользователя (данная брошюра) x 1
Гарантийный талон x 1

- Технические характеристики и внешний вид устройства могут быть изменены без предварительного уведомления.
- Указанный вес и размеры являются приблизительными.
- Иллюстрации в этом руководстве могут отличаться от реального устройства.

TEAC®



Эксклюзивный дистрибьютор в России:
127083, Москва, ул. 8 Марта, д. 1, стр. 12
Тел. (495) 280-00-04
info@athifi.ru www.athifi.ru