

TEAC[®]

TN-420

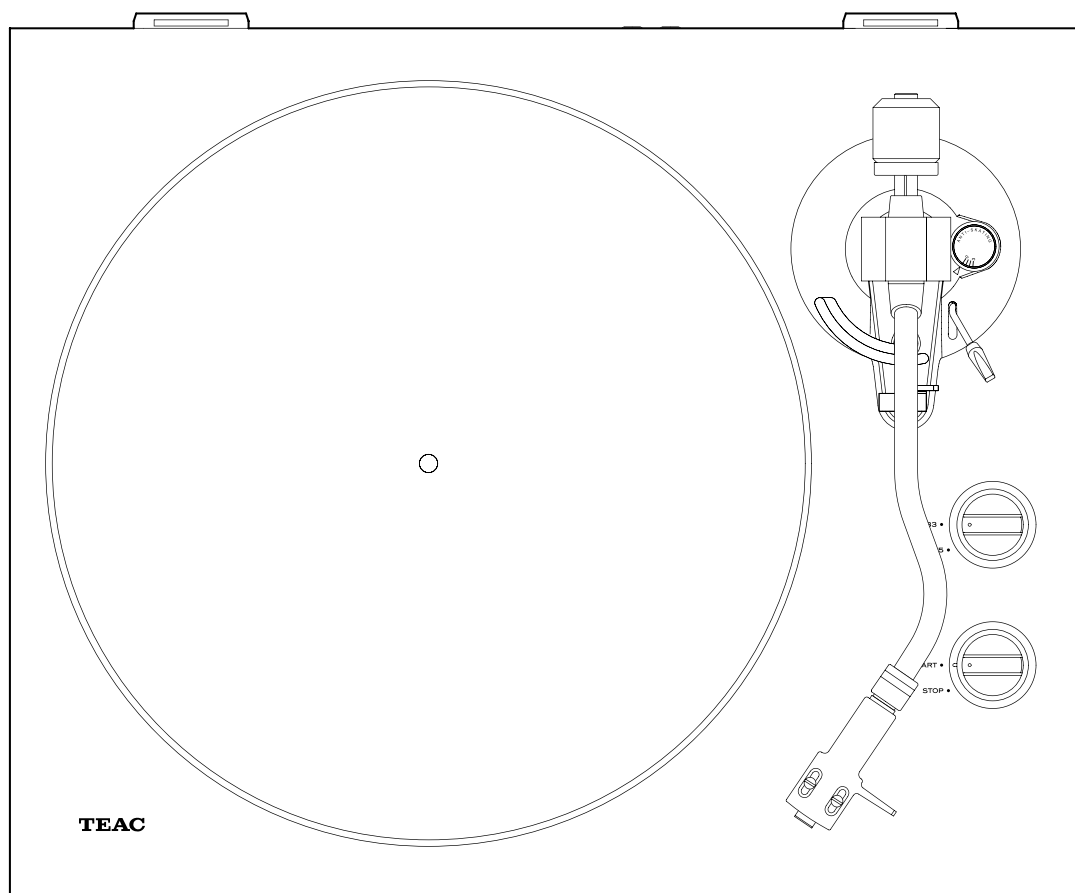

**АНАЛОГОВЫЙ ПРОИГРЫВАТЕЛЬ
ВИНИЛОВЫХ ГРАМПЛАСТИНОК**

ИНСТРУКЦИЯ ВЛАДЕЛЬЦА

ВАЖНЫЕ ИНСТРУКЦИИ ПО БЕЗОПАСНОСТИ





ПРЕДОСТЕРЕЖЕНИЕ

ОПАСНОСТЬ УДАРА ЭЛЕКТРИЧЕСКИМ ТОКОМ, НЕ ОТКРЫВАТЬ



ПРЕДОСТЕРЕЖЕНИЕ: ДЛЯ УМЕНЬШЕНИЯ ОПАСНОСТИ УДАРА ЭЛЕКТРИЧЕСКИМ ТОКОМ, НЕ СНИМАЙТЕ КРЫШКУ (ИЛИ ЗАДНЮЮ ПАНЕЛЬ). ВНУТРИ ОТСУТСТВУЮТ ЧАСТИ, ОБСЛУЖИВАЕМЫЕ ПОЛЬЗОВАТЕЛЕМ. ОБРАЩАЙТЕСЬ ЗА ОБСЛУЖИВАНИЕМ К КВАЛИФИЦИРОВАННОМУ РЕМОНТНОМУ ПЕРСОНАЛУ.

 Символ молнии в равнобедренном треугольнике призван обратить внимание пользователя на присутствие неизолированного «опасного напряжения» внутри корпуса изделия, которое может быть достаточной величины, чтобы представлять опасность удара людей электрическим током.

 Восклицательный знак в равнобедренном треугольнике призван обратить внимание пользователя на важные инструкции по эксплуатации и уходу (обслуживанию) в документации, сопровождающей проигрыватель.

Предупреждение: Для предотвращения возгорания или опасности удара электрическим током, не подвергайте данное устройство воздействию дождя или влаги.

ПРЕДОСТЕРЕЖЕНИЕ

- Не снимайте внешние кожухи или корпуса, чтобы оставить незащищенной электронику. Внутри отсутствуют детали, обслуживаемые пользователем.
- Если у вас возникают проблемы с этим изделием, обратитесь в розничный магазин, где вы приобрели проигрыватель, за справкой. Не используйте данное изделие, пока оно не отремонтировано.
- Использование органов управления или регулировки или выполнение действий, не указанных в данной инструкции, может привести к опасному воздействию излучения.

- 1) Прочитайте эти инструкции.
- 2) Сохраните эти инструкции.
- 3) Обратите внимание на все предупреждения.
- 4) Следуйте всем инструкциям.
- 5) Не используйте данный проигрыватель вблизи воды.
- 6) Очищайте только сухой тряпкой.
- 7) Не закрывайте никаких вентиляционных отверстий. Устанавливайте в соответствии с инструкциями производителя.
- 8) Не устанавливайте вблизи любых источников тепла, таких как батареи, обогреватели, печи или других устройств (включая усилители), которые производят тепло.
- 9) Не пренебрегайте назначением безопасности поляризованного штеккера. Поляризованный штеккер имеет два ножевых контак-

та, один из которых шире другого. Заземляющий штеккер имеет два ножевых контакта и третий заземляющий штырь. Широкий контакт или третий штырь предназначены для обеспечения вашей безопасности. Если поставляемый штеккер не подходит к вашей розетке, обратитесь к электрику для замены устаревшей розетки.

- 10) Предохраняйте сетевой шнур от перемятия или передавливания, особенно в штеккерах, арматуре штепсельных розеток и в точке, где он выходит из устройства.

- 11) Используйте только крепления/принадлежности, указанные производителем.

- 12) Используйте только тележку, подставку, штатив, кронштейн или стол, указанный производителем, или проданный вместе с устройством. При использовании тележки, будьте осторожны при перемещении изделия на тележке, чтобы избежать травмы от опрокидывания. (рисунки)



- 13) Отсоединяйте это проигрыватель от сети во время грозы или когда он не используется длительные периоды времени.

- 14) Обращайтесь за обслуживанием к квалифицированному персоналу. Обслуживание необходимо, когда устройство было повреждено любым способом, поврежден сетевой шнур или штеккер, была пролита жидкость и предметы упали внутрь устройства; проигрыватель был подвергнут воздействию дождя или влаги, работает не нормально, или его уронили.

* Проигрыватель потребляет номинальную нерабочую мощность от розетки переменного тока, когда его переключатель POWER или STANDBY/ON находится в положении STANDBY.

- Это устройство потребляет номинальную нерабочую мощность от розетки переменного тока, когда его переключатель POWER или STANDBY/ON находится в положении STANDBY.
- Сетевая вилка используется для отключения устройства, поэтому она должна быть легко доступна.
- Соблюдайте предосторожности при использовании наушников, поскольку слишком высокое звуковое давление (громкость) от наушников может привести к потере слуха.

В США И КАНАДЕ ИСПОЛЬЗУЙТЕ ТОЛЬКО ИСТОЧНИК НАПЯЖЕНИЯ 120 В.

ПРЕДОСТЕРЕЖЕНИЕ

- Не подвергайте это устройство воздействию капель или брызг.
- Не размещайте никаких предметов, заполненных жидкостями, таких как вазы, на устройстве.
- Не размещайте данное устройство в ограниченном пространстве, таком как книжный шкаф или аналогичном.
- Проигрыватель следует размещать достаточно близко к настенной розетке переменного тока, чтобы вы могли легко достать сетевой штеккер в любое время.

ПРЕДОСТЕРЕЖЕНИЕ

Изменения или модификации, явно не одобренные стороной, ответственной за соответствие, могут лишить пользователя права на эксплуатацию оборудования.

МОДЕЛЬ ДЛЯ США

Декларация о соответствии

Ответственная организация: TEAC AMERICA, INC.
Address: 1834 Gage Road, Montebello, California,
U.S.A. Telephone number: 1-323-726-0303



Это проигрыватель соответствует части 15 предписаний Федеральной комиссии по связи. Эксплуатация осуществляется при следующих двух условиях: (1) этот проигрыватель не должен порождать вредную помеху, и (2) этот проигрыватель должен выдерживать любую принимаемую помеху, включая помеху, которая может привести к нежелательной работе.

Информация о помехах (Требования FCC)

Это оборудование было испытано и признано соответствующим ограничениям для цифрового проигрывателя класса В, согласно Части 15 Наставлений Федеральной комиссии по связи. Эти ограничения разработаны для обеспечения разумной защиты против вредных помех в домашних условиях.

Это оборудование генерирует, использует и может излучать радиочастотную энергию и, если оно не установлено и не используется в соответствии с данными наставлениями, может давать вредные помехи для радиосвязи. Однако отсутствует гарантия, что эта помеха не появится при конкретной установке. Если это оборудование действительно дает вредную помеху радио- и телевизионному приему, которая может быть выявлена путем включения и выключения данного оборудования, пользователь уполномочен попытаться убрать помеху при помощи одного или более нижеперечисленных мероприятий:

- Переориентировать или переставить оборудование и/или приемную антенну.
- Разнести подальше оборудование и приемник.
- Подсоединить оборудование к питающей розетке, находящейся на другом фидере, к которому не подключен приемник.
- Обратиться к дилеру или опытному специалисту по радио/телевидению за помощью.

МОДЕЛЬ ДЛЯ КАНАДЫ

Заявление о соответствии промышленным стандартам Канады:

Этот цифровой проигрыватель Класса В удовлетворяет Канадскому стандарту ICES-003.



МОДЕЛЬ ДЛЯ ЕВРОПЫ

Изделие, описанное в этом руководстве, отвечает соответствующим техническим стандартам: European Directives, и другим нормативам Европейской Комиссии – Commission Regulations

ДЛЯ ЕВРОПЕЙСКИХ ПОКУПАТЕЛЕЙ

Утилизация электрического и электронного оборудования

- Все электрические и электронные изделия должны быть утилизированы отдельно от городского мусора через предназначенные сборочные пункты, уполномоченные правительством или местными властями.
- Путем правильной утилизации электрического или электронного оборудования, вы можете сохранить значительные ресурсы и предотвратить любое потенциально негативное воздействие на здоровье людей и окружающую среду.
- Неправильная утилизация лома электрического и электронного оборудования может существенно влиять на окружающую среду и здоровье людей из-за присутствия опасных веществ в оборудовании.
- Символ WEEE, который отображает перечеркнутый контейнер на колесах, указывает, что электрическое и электронное оборудование должно быть собрано и утилизировано отдельно от бытовых отходов.
- Системы возврата и сбора доступны конечным пользователям. Для получения более подробной информации об утилизации старой электрической и электронной аппаратуры, пожалуйста, обращайтесь в вашу мэрию, службу утилизации отходов или в магазин, где вы приобрели оборудование.



Pb, Hg, Cd

Apple и Mac OS являются торговыми марками Apple, Inc., зарегистрированными в США и других странах.

Microsoft и Windows являются либо зарегистрированными торговыми марками, либо торговыми марками Microsoft Corporation в США и/или других странах.

Названия других компаний и названия изделий в этом документе являются торговыми марками или зарегистрированными торговыми марками их соответствующих владельцев.

СОДЕРЖАНИЕ

Благодарим вас за выбор TEAC. Прочитайте данное руководство внимательно для получения наилучшего качества звука от этого устройства. После прочтения сохраните эту инструкцию для будущих обращений.

Важные инструкции по безопасности	2
Использование глобального сайта TEAC	3
Перед использованием	3
Обращение с грампластинками	3
Подготовка проигрывателя грампластинок	3
Пылезащитная крышка проигрывателя грампластинок	5
Замена звукоснимателя	5
Замечания об иглах для грампластинок	6
Названия и функции деталей	6
Соединения	6
Основные операции	7
Запись с компьютером	8
Возможные неисправности	9
Технические характеристики	9

ИСПОЛЬЗОВАНИЕ ГЛОБАЛЬНОГО САЙТА TEAC

Вы можете скачать обновления для этого устройства с сайта TEAC Global Site:

<http://teac-global.com/>

- 1) Откройте сайт TEAC Global Site.
- 2) В разделе TEAC Downloads, кликните нужный язык, чтобы открыть версию страницы Downloads на этом языке.

ПРИМЕЧАНИЕ

Если нужный язык не появляется, кликните *Other Languages*.

- 3) Кликните раздел "Search by Model Name" чтобы открыть версию страницы Downloads для данного продукта. (Пользователям в Европе необходимо вместо этого кликнуть раздел "Products")
- 4) Выберите его и скачайте обновление, если это нужно.

ПЕРЕД ИСПОЛЬЗОВАНИЕМ

КОМПЛЕКТАЦИЯ

Убедитесь, что в коробке находятся все поставляемые принадлежности, показанные ниже. Пожалуйста, обратитесь в магазин, где вы приобрели этот проигрыватель, если эти принадлежности потеряны или были повреждены во время транспортировки.

Фетровый мат – 1 шт.
Переходник 45 об/мин – 1 шт.
Противовес – 1 шт.
Держатель головки звукоснимателя (шелл) – 1 шт.
Звукосниматель компании Audio-Technica типа VM (с двойным магнитом, AT95E) с подвижным магнитом, заранее установленный.
Диск проигрывателя грампластинок – 1 шт.
Пылезащитная крышка для проигрывателя грампластинок – 1 шт.
Резиновые петли для крышки проигрывателя – 2 шт.
Аудио кабель RCA с клеммой заземления – 1 шт.
Блок питания переменного тока (GPE053A-V120050-Z) – 1 шт.
Руководство владельца (этот документ) – 1 шт.

- Гарантия для США и Канады находится на обратной стороне обложки. Информация о гарантии – на стр. 58. На стр. 59 находится информация о гарантии для Европы и других стран и регионов.

МЕРЫ ПРЕДОСТОРОЖНОСТИ ПРИ ИСПОЛЬЗОВАНИИ

- Не ставьте никакие предметы на крышку проигрывателя грампластинок. Предметы на крышке могут вызвать помехи от вибраций или падения, особенно во время воспроизведения.
- Избегайте размещения проигрывателя под прямым солнечным светом, близко к источнику тепла или в других подобных условиях. Не устанавливайте проигрыватель на усилитель или другое оборудование, которое может выделять тепло, превышающее диапазон температуры эксплуатации этого проигрывателя. Это может привести к выцветанию, деформации или неисправности.
- Поскольку проигрыватель может стать теплым во время работы, всегда оставляйте достаточное пространство вокруг него с целью вентиляции. При установке этого проигрывателя, оставляйте небольшое пространство (не менее 20 см) между ним и стенами и другими устройствами с целью обеспечения хорошего рассеяния тепла.
- При установке проигрывателя в стойку, например, оставьте не менее 35 см свободного пространства над ним и 10 см позади него. Отсутствие этих зазоров может привести к росту температуры внутри и вызвать возгорание.
- Не перемещайте проигрыватель во время воспроизведения. Во время воспроизведения, грампластинка вращается. Не поднимайте и не перемещайте проигрыватель во время воспроизведения. Это может привести к повреждению грампластинки, иглы, звукоснимателя или проигрывателя.
- Всегда извлекайте грампластинку перед передвижением или перемещением этого проигрывателя. Перемещение проигрывателя с грампластинкой на диске проигрывателя может повредить грампластинку, иглу и звукосниматель или вызвать неисправность.
- Напряжение, питающее проигрыватель, должно совпадать с напряжением, напечатанным на задней панели. Если вы сомневаетесь относительно этого, обратитесь к электрику.

ОБРАЩЕНИЕ С ГРАМПЛАСТИНКАМИ

КАК ДЕРЖАТЬ ГРАМПЛАСТИНКИ

Когда вы держите грампластинку или извлекаете её из конверта, избегайте прикасаться к канавкам, удерживая грампластинку за ее этикетку и край одной рукой или удерживая её за края обеими руками.

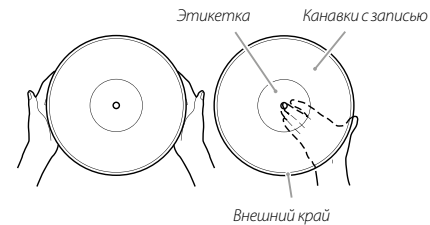

ОЧИСТКА

- Отпечатки пальцев и пыль на грампластинке могут вызывать шум и пропуск звука, а также повредить саму грампластинку и иглу головки звукоснимателя. Для очистки грампластинок используйте доступный в розничной продаже очиститель грампластинок. Не используйте разбавитель или что-то иное, чем очиститель грампластинок. Такие химикаты могут причинить ущерб поверхности грампластинки.
- При использовании очистителя грампластинок, протирайте её поверхность круговыми движениями, по канавкам.



МЕРЫ ПРЕДОСТОРОЖНОСТИ ПРИ ИСПОЛЬЗОВАНИИ ГРАМПЛАСТИНОК

- Не оставляйте грампластинки в местах, где они подвержены прямому солнечному свету, или где высокая влажность или высокая температура. Длительное нахождение грампластинки в таких условиях может привести к короблению или другому повреждению.
- Не складывайте грампластинки в стопку, не размещайте на них тяжелые предметы.
- Не оставляйте грампластинки под углом длительное время. Это может привести к короблению или другому повреждению.
- Не позволяйте твердым предметам соприкасаться со звуковыми канавками. Это может вызвать царапины.
- После завершения воспроизведения грампластинки, всегда кладите её в конверт для хранения. Хранение не защищенной грампластинки может привести к короблению или царапинам.
- Не используйте треснутые грампластинки.

ПОДГОТОВКА ПРОИГРЫВАТЕЛЯ ГРАМПЛАСТИНОК

Оставляйте проигрыватель в ждущем режиме standby во время установки и настройки (см. **Е** на странице 6).

- 1 **Установите его на ровной и плоской поверхности.**
Поскольку высоту опор этого проигрывателя нельзя регулировать, обязательно установите его на ровной поверхности.
- 2 **Установите диск на проигрыватель грампластинок.**
Совместите диск проигрывателя с центральной осью и установите его.

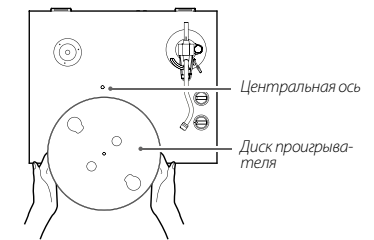

- 3 **Оберните пассик вокруг шкива двигателя.**

Через круглое отверстие пальцем вытяните резиновый пассик, который обернут вокруг суб-диска, и оберните его вокруг шкива двигателя.

- Будьте осторожны, чтобы резина не скрутилась.
- Проверните диск несколько раз, чтобы проверить надежность установки пассика.

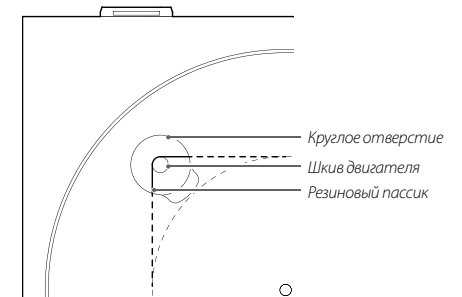

ПОДГОТОВКА ПРОИГРЫВАТЕЛЯ ГРАМПЛАСТИНОК

4 Установите фетровый мат на диск.

Перед эксплуатацией, установите на диск защитный фетровый мат из комплекта поставки.

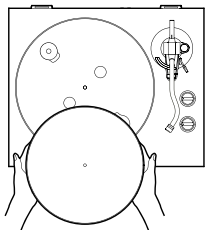

5 Установите противовес.

Установите противовес на хвостовик тонарма, аккуратно нажмите и поверните его по часовой стрелке, чтобы затянуть.

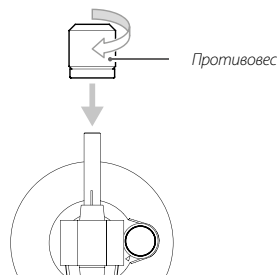

6 Установите держатель для звукоснимателя.

Установите держатель на переднюю часть тонарма и поверните муфту, чтобы зафиксировать его на месте.

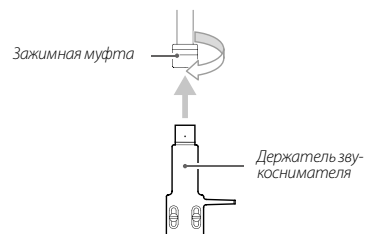

БАЛАНСИРОВКА ТОНАРМА И РЕГУЛИРОВКА ДАВЛЕНИЯ ИГЛЫ

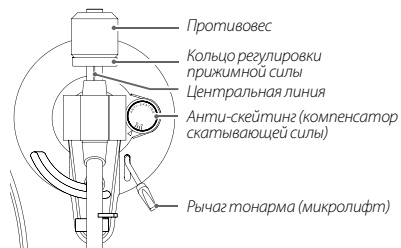

1 Установите диск антискейтинга на ноль.

2 Сдвиньте зажим тонарма вправо, чтобы освободить тонарм.

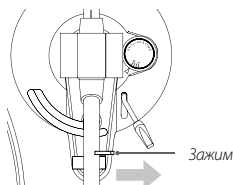

3 Поднимите рычаг и сдвиньте тонарм слегка влево.

4 Опустите рычаг тонарма.

5 Поворачивайте противовес и отрегулируйте так, чтобы выровнять тонарм горизонтально.

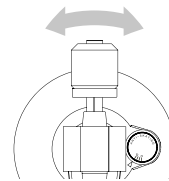

- Снимите защиту иглы со звукоснимателя перед выполнением регулировок.
- Будьте осторожны, не давайте игле звукоснимателя касаться проигрывателя.

6 Возвратите тонарм в исходное положение, и передвиньте зажим влево, чтобы закрепить тонарм на месте.

7 Поверните кольцо регулировки давления иглы так, чтобы центральная линия совпала с нулевой отметкой на шкале.

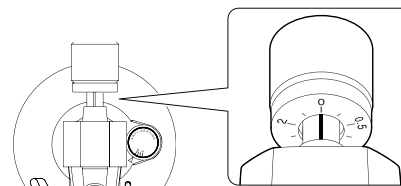

- Вращайте только кольцо. Будьте осторожны, чтобы не повернуть противовес.

8 Поверните противовес так, чтобы шкала регулировки давления иглы совпала с давлением иглы, указанным для звукоснимателя.

- Для звукоснимателя, поставленного в комплекте, давление иглы составляет 2.0 г. Поэтому поверните противовес к значению 2.0 на шкале, когда используете этот звукосниматель.

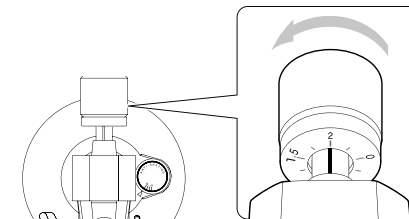

- Поворачивайте направо от 0 в направлении 0.5 и 1.0

9 Отрегулируйте диск антискейтинга.

Начните с установки на цифру 1.4 и отрегулируйте во время воспроизведения грампластинки (см. страницу 15) к положению, в котором громкость левого и правого канала сбалансирована.

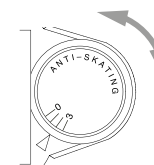

ВНИМАНИЕ

В зависимости от состояния пластинки, баланс громкости левого и правого каналов может стать нестабильным или даже появиться пропуски звука. В таких случаях, попробуйте проделать следующие настройки:

Если звук проскакивает назад (игла прыгает назад)

Слегка уменьшите показание антискейтинга на диске с делениями.

Если звук проскакивает вперед (игла прыгает вперед)

Слегка увеличьте показание антискейтинга на диске с делениями

ПЫЛЕЗАЩИТНАЯ КРЫШКА ПРОИГРЫВАТЕЛЯ ГРАМПЛАСТИНОК

УСТАНОВКА КРЫШКИ НА ПРОИГРЫВАТЕЛЬ

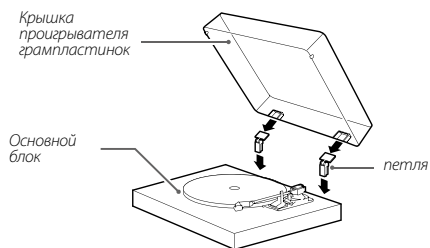

- 1 Вставьте петли полностью в держатели слева и справа на задней панели основного блока.
- 2 Совместите верхние части петель с держателями петель на крышке проигрывателя и вставьте их.

- Закрывайте пылезащитную крышку во время воспроизведения. Так вы предотвратите пропуск дорожек, вызванный непреднамеренным касанием и заблокируете доступ звукового давления на иглу извне, что может вызвать помехи.
- Не открывайте и не закрывайте крышку во время воспроизведения, чтобы избежать перескоков иглы с дорожки на дорожку.
- Держите крышку всегда, когда можно, закрытой, чтобы предотвратить доступ пыли внутрь.

СНЯТИЕ КРЫШКИ С ПРОИГРЫВАТЕЛЯ

Держите оба края крышки проигрывателя и поднимите ее медленно, чтобы снять вместе с петлями с проигрывателя. Затем снимите петли с крышки проигрывателя.

ОТКРЫВАНИЕ И ЗАКРЫВАНИЕ КРЫШКИ ПРОИГРЫВАТЕЛЯ

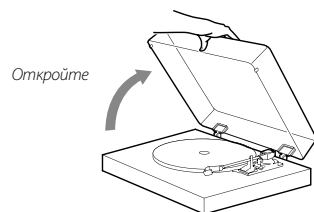

ОТКРЫВАНИЕ

Держите передний край крышки проигрывателя и осторожно поднимите ее, чтобы открыть полностью, до упора.

Крышка проигрывателя останется открытой в этом положении.

ЗАКРЫВАНИЕ

Осторожно опустите крышку проигрывателя, пока она не закроется.

⚠ Будьте внимательны, не прищипите вашу руку, например, закрывая и открывая крышку проигрывателя.

ЗАМЕНА ГОЛОВКИ ЗВУКОСНИМАТЕЛЯ (КАРТРИДЖА)

Чтобы заменить звукосниматель, сначала снимите держатель с тонарма.

- Мы рекомендуем вам оставлять защиту иглы во время замены звукоснимателя.

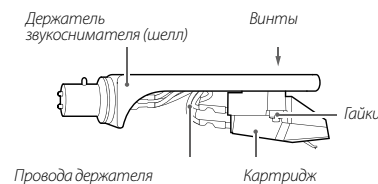

- 1 Отсоедините разъемы на проводах держателя от звукоснимателя.
- 2 Отвинтите винты и снимите звукосниматель.
- 3 Закрепите новый звукосниматель и затяните винты.

Положение винтов при закреплении см. на рисунке ниже.

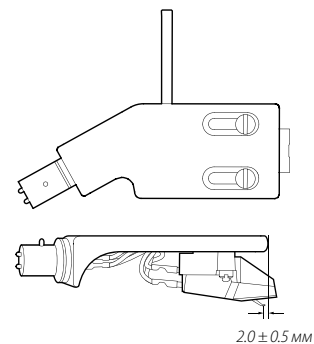

- 4 Подсоедините разъемы на проводах держателя к звукоснимателю.

- Сигнал и цвета проводов держателя показаны ниже.

Сигнал	Цвет
Левый канал +	Белый
Левый канал -	Синий
Правый канал +	Красный
Правый канал -	Зеленый

- 5 Сбалансируйте тонарм и отрегулируйте давление иглы.

Следуйте процедурам в разделе «Балансировка тонарма и регулировка давления иглы» на странице 6.

ЗАМЕЧАНИЯ ОБ ИГЛАХ ДЛЯ ГРАМПЛАСТИНОК

- Иглы для грампластинок являются высокоточными деталями, поэтому обращайтесь с ними осторожно во избежание деформации или повреждения их кончиков. Если игла становится изогнутой или поврежденной, она может потерять способность точно следовать за звуковой канавкой и может повредить грампластинку или вызвать другую неисправность.
- Если игла загрязнилась, используйте только покупной очиститель для игл или аналогичный продукт, чтобы ее очистить. Не трите кончик иглы с усилием чем-нибудь твердым. Не протирайте иглу с помощью разбавителя или других химикатов. Это может повредить иглу.

ЗАМЕНА ИГЛЫ

Если кончик иглы износился, это может не только ухудшить качество звука, но и повредить грампластинку. После приблизительно 300 часов воспроизведения следует заменять иглу на указанную нами. Пожалуйста, покупайте иглы для замены для звукоснимателя Audio-Technica AT95E у розничного продавца, где вы приобрели этот проигрыватель, например.

- В комплекте поставляется заранее установленная головка звукоснимателя – Audio-Technica AT95E типа VM.

ПРИМЕЧАНИЕ

Картриджи (головки звукоснимателей) типа VM имеют точно такие же характеристики, как MM

- Следуйте инструкциям по замене в руководстве на запасную иглу.

ПРЕДОСТЕРЕЖЕНИЕ

- Переведите проигрыватель в ждущий режим standby перед заменой иглы, поскольку могут внезапно появиться громкие шумы, способные повредить акустические системы.
- Будьте осторожны, не повредите вашу руку или оборудование.
- Следите, чтобы маленькие дети случайно не проглотили иглу.
- Имейте в виду, что гнутые иглы, деформированные в результате невнимательности владельца или по другим внешним причинам, не подлежат замене по гарантии.

НАЗВАНИЯ И ФУНКЦИИ ДЕТАЛЕЙ

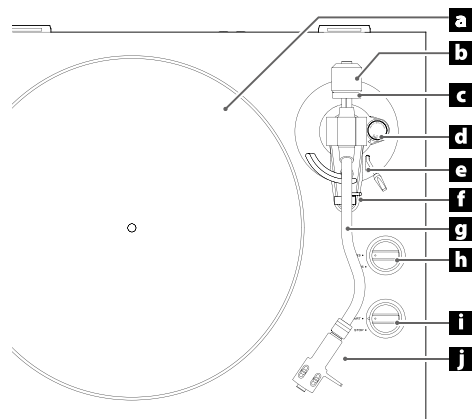

- a** **ДИСК ПРОИГРЫВАТЕЛЯ**
Устанавливайте грампластинку на центр диска.
- b** **ПРОТИВОВЕС**
- c** **КОЛЬЦО РЕГУЛИРОВКИ ПРИЖИМНОЙ СИЛЫ**
- d** **ДИСК РЕГУЛИРОВКИ АНТИ-СКЕЙТИНГА**
- e** **РЫЧАГ ТОНАРМА**
Используйте этот рычаг для поднятия тонарма с грампластинки и опускания тонарма на грампластинку.
- f** **ДЕРЖАТЕЛЬ ТОНАРМА**
Место парковки для тонарма. Аккуратно надавите вправо на зажим, чтобы освободить тонарм перед воспроизведением грампластинки.
- g** **ТОНАРМ**
- h** **РУЧКА ПЕРЕКЛЮЧЕНИЯ СКОРОСТИ ВРАЩЕНИЯ**
Установите скорость вращения (об/мин), подходящую для грампластинки.
- i** **РУЧКА ЗАПУСКА/ОСТАНОВА (START/STOP) ВРАЩЕНИЯ ДИСКА**
- j** **ДЕРЖАТЕЛЬ ЗВУКОСНИМАТЕЛЯ (ШЕЛЛ)**

СОЕДИНЕНИЯ

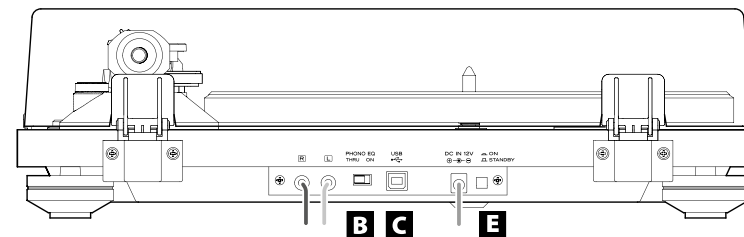

Когда переключатель PHONO EQ установлен в положение ON, подсоедините к линейным входам усилителя и т.п.

Когда переключатель PHONO EQ установлен в положение, подсоедините к входам PHONO на усилителе и т.п.

A

B C

E

D
Блок питания переменного тока из комплекта поставки



Усилитель



МЕРЫ ПРЕДОСТОРОЖНОСТИ ПРИ ВЫПОЛНЕНИИ СОЕДИНЕНИЙ

- Не включайте питание проигрывателя, пока не выполните все соединения.
- Внимательно прочитайте руководство по эксплуатации устройств, которые вы подсоединяете, и следуйте их инструкциям при выполнении соединений.

A РАЗЪЕМЫ АНАЛОГОВЫХ АУДИО ВЫХОДОВ (L/R)

Эти разъемы выводят аналоговые аудио сигналы.

Настройка переключателя PHONO EQ изменяет тип выходного сигнала.

Используйте прилагаемый аудио кабель (или покупной кабель) для подсоединения проигрывателя к входным разъемам (LINE, PHONO, и т.п.) другого оборудования.

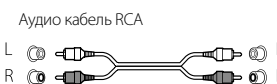

Аудио кабель RCA

L R

B ПЕРЕКЛЮЧАТЕЛЬ PHONO EQ (НАСТРОЙКА АУДИО ВЫХОДА)

ON

Сигналы, которые были усилены встроенным фоновым корректором, выводятся через разъемы аналогового аудио выхода (L/R).

THRU

Сигнал со звукоснимателя выводится в этом режиме напрямую через разъемы аналогового аудио выхода (L/R). Используйте эту настройку при подсоединении оборудования, оснащенного входами фоновым корректору PHONO.

- При поставке проигрывателя с завода, переключатель установлен в положение ON.

ПРЕДОСТЕРЕЖЕНИЕ

При установке ON и подключении к входам PHONO на усилителе, например, громкость в акустических системах или наушниках будет очень большой, и может повредить оборудование или ваш слух.

C Порт USB (тип B)

Аналоговый сигнал с пластинки преобразуется в цифровой (с разрешением до 48 кГц/16 бит) и выдается на этот выход. Можно записать его на компьютер, соединив кабелем этот USB порт с портом USB компьютера (страница 8).

D Разъем входа постоянного тока

После завершения всех соединений, подсоедините блок питания переменного тока из комплекта поставки (GPE053A-120050-Z) к этому разъему.

Проверьте и убедитесь, что сетевой штеккер блока питания переменного тока вставлен в розетку питания.

- Отсоедините сетевой шнур, когда вы не намерены использовать проигрыватель продолжительное время.
- Не используйте никаких других блоков питания переменного тока, кроме поставляемого с этим устройством (GPE053A-120050-Z).

⚠ Обязательно подсоединяйте сетевой шнур в розетку переменного тока, которая подает правильное напряжение. Подключение к розетке, которая дает неправильное напряжение, может привести к возгоранию или удару электрическим током.

⚠ Держитесь за сетевой штеккер (вилку), когда вставляете его в розетку или отключаете от розетки. Никогда не тяните или не дергайте за сетевой шнур.

⚠ Отсоедините сетевой шнур, когда вы не намерены использовать проигрыватель продолжительное время.

E Кнопка STANDBY/ON

Нажмите кнопку STANDBY/ON, чтобы включить проигрыватель или перевести его в ждущий режим.

ВОСПРОИЗВЕДЕНИЕ ГРАМПЛАСТИНОК

- 1** Нажмите кнопку STANDBY/ON на передней панели проигрывателя, чтобы включить его.

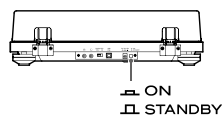

- 2** Медленно откройте пылезащитную крышку проигрывателя грампластинок.

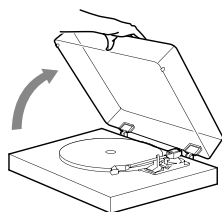

⚠ Будьте внимательны, не прищемите вашу руку, например, закрывая и открывая крышку проигрывателя.

- 3** Установите грампластинку на диск.

При воспроизведении грампластинки на 45 об/мин с большим центральным отверстием, используйте поставляемый в комплекте переходник.

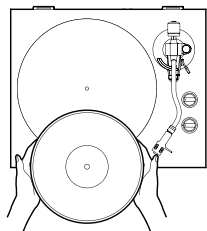

ОСНОВНЫЕ ОПЕРАЦИИ

- 4** Установите соответствующую скорость вращения (об/мин) грампластинки.

Скорость вращения может быть установлена на 33,33 или 45 об/мин.

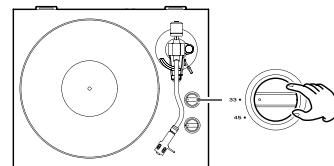

- 5** Поверните ручку START/STOP чтобы запустить диск проигрывателя.

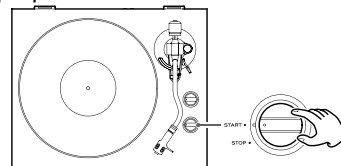

- Когда ручка START/STOP установлена на START, диск начнет вращение, и загорится синий светодиод.

- 6** Сдвиньте зажим тонарма вправо, чтобы освободить тонарм.

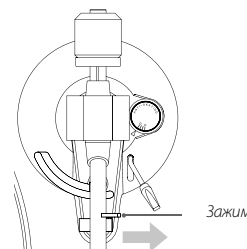

- 7** Поднимите рычаг тонарма.

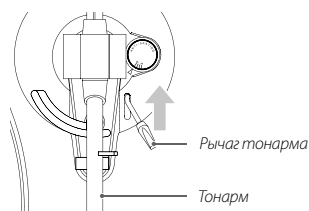

Вы также можете оставить рычаг вниз и переместить поднятый тонарм над пластинкой и затем медленно его опустить, чтобы начать воспроизведение.

- 8** Переместите тонарм к краю грампластинки или на дорожку, с которой вы хотите начать воспроизведение.

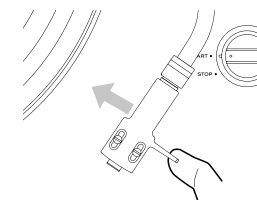

- 9** Опустите рычаг тонарма.

Опускайте тонарм медленно, пока игла не коснется грампластинки и не начнется воспроизведение.

- Мы рекомендуем вам закрывать крышку проигрывателя во время воспроизведения, чтобы избежать пыли.

⚠ Не ставьте никаких предметов на крышку проигрывателя грампластинок. Они могут вызвать помеху от вибраций или падения, особенно во время воспроизведения.

ПРЕДОСТЕРЕЖЕНИЕ

- Во время воспроизведения, не прикасайтесь к тонарму или вращающейся грампластинке.
- Не останавливайте вращение диска во время воспроизведения.

Во время воспроизведения грампластинки, может появиться акустическая обратная связь, если громкость слишком велика. Если это происходит, уменьшите громкость усилителя.

КОГДА ВОСПРОИЗВЕДЕНИЕ ЗАКОНЧИТСЯ

- 1 Слегка приподнимите рычаг или крюк держателя звукоснимателя и возвратите тонарм в его исходное положение.

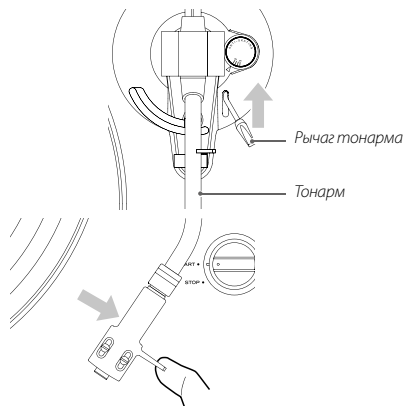

- 2 Поверните ручку START/STOP в положение STOP, чтобы остановить диск.

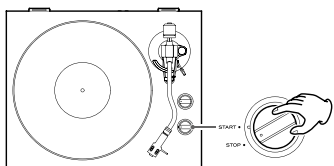

- Когда диск останавливается, синий светодиод также погаснет.

Этот проигрыватель может быть подсоединен посредством USB к компьютерам, которые используют следующие операционные системы (на октябрь 2016).

OC Windows

Windows 7 (32-бита, 64-бит)
Windows 8 (32-бит, 64-бит)
Windows 8.1 (32-бит, 64-бит)
Windows 10 (32-бит, 64-бит)

Mac OS X

OS X Lion 10.7
OS X Mountain Lion 10.8
OS X Mavericks 10.9
OS X Yosemite (10.10)
OS X El Capitan (10.11)
macOS Sierra (10.12)

Использование с операционными системами, кроме перечисленных выше, не гарантируется.

- Этот проигрыватель будет работать со стандартным драйвером Windows или OS X, поэтому нет необходимости устанавливать специальный драйвер.

ЗАПИСЬ С ПОМОЩЬЮ КОМПЬЮТЕРА

СОЕДИНЕНИЕ С КОМПЬЮТЕРОМ

- 1 Включите компьютер.
Проверьте и убедитесь, что операционная система работает правильно.
- 2 Используйте кабель USB, чтобы соединить компьютер и этот проигрыватель.

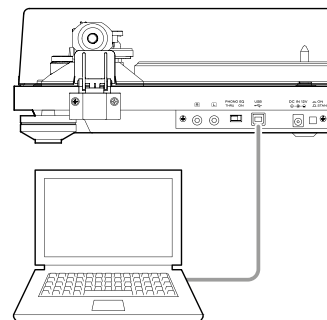

- Используйте коммерчески доступный кабель USB с ферритовым кольцом.

- 3 Нажмите кнопку STANDBY/ON, чтобы включить проигрыватель.

Когда они соединены, компьютер автоматически обнаружит порт USB этого проигрывателя и распознает его как «USB Audio CODEC».

- Чтобы записать звук с этого проигрывателя грампластинок при помощи компьютера, вы должны сначала установить программное обеспечение, которое может быть использовано для записи звука на компьютер. Вы можете приобрести программное обеспечение для записи звука, которые вы предпочитаете, или загрузите бесплатное программное обеспечение, такое как Audacity (<http://audacity.sourceforge.net/>), из Интернет. В качестве бесплатного программного обеспечения, Audacity не поддерживается компанией TEAC.
- При подсоединении к компьютеру посредством USB и записи звука, не делайте ничего из нижеследующего. Это может вызвать неправильное поведение компьютера. Всегда выходите из программы записи на компьютере перед выполнением следующего:

- Отсоединение кабеля USB
- Перевод проигрывателя в ждущий режим.

НАСТРОЙКИ КОМПЬЮТЕРА

Следующий пример поясняет настройки, которые надо сделать при использовании Windows 7.

- 1 В меню Start (Пуск) выберите Control Panel (Панель управления).
- 2 Кликните «Sound» (звук).
- 3 Кликните закладку «Recording» и проверьте, что устройство «USB Audio CODEC» установлено как «Default Device» (устройство по умолчанию).
- 4 Выберите «Microphone USB Audio CODEC» и кликните кнопку Properties (Свойства).
- 5 Кликните вкладку «Advanced» (расширенные настройки).
- 6 В выпавшем меню «Default Format» (формат по умолчанию) выберите желаемый формат, например: «2 channel, 16 bit, 48000 Hz (DVD quality)» (два канала, 16 бит, 48 кГц).

СОВЕТ

Для записи с максимальным качеством аудио, которое может выдать этот проигрыватель, выберите вариант "2 channel, 16 bit, 48 kHz".

При понижении разрешения уменьшается размер файлов и снижается качество звука.

- 7 Кликните «ОК».

ВОЗМОЖНЫЕ НЕИСПРАВНОСТИ

Если вы столкнулись с проблемой при эксплуатации этого проигрывателя, пожалуйста, проверьте ниже следующие пункты перед запросом обслуживания. Что-то кроме этого проигрывателя также может вызвать проблему. Пожалуйста, проверьте, что подсоединенные устройства также используются должным образом.

Если проигрыватель все еще работает не правильно, обратитесь в розничный магазин, где вы приобрели проигрыватель.

Отсутствует питание.

- Проверьте, что блок питания переменного тока вставлен в розетку. Затем, нажмите кнопку STANDBY/ON, чтобы включить проигрыватель (страница 5).

Отсутствует звук.

- При подсоединении гнезд аналогового аудио выхода этого проигрывателя к разъемным аудио входа усилителя или другого оборудования, установите переключатель PHONO EQ (настройка аудио выхода) в положение ON (страница 5).

Воспроизведение невозможно; слышится шум.

- Проверьте, что был удален колпачок иглы (сделанный из белой пластмассы).
- Пыль или грязь на пластинке может вызвать пропуски при воспроизведении музыки или шум. Очистите пластинку с помощью доступных в продаже чистящих средств (страница 7).
- Очистите иглу с помощью доступных в продаже чистящих средств (страница 9).
- Если игла изношена, замените ее (страница 9).
- Установите проигрыватель как можно дальше от телевизоров, микроволновых печей и других устройств, которые излучают электромагнитные волны.

Слышен шум при воспроизведении

Шум может появиться, если давление иглы больше, чем заданное для этой головки звукоснимателя. Отрегулируйте заново давление иглы на пластинку в соответствии с заданным значением (страница 4).

Неправильная высота тона.

- Установите скорость вращения (об/мин), соответствующую грампластинке (страница 7).

Пропуски звука.

- Вибрации вызывают пропуски звука. Устанавливайте этот проигрыватель в устойчивом месте.
- Если грампластинка загрязнена, очистите её.
- Не используйте поцарапанные грампластинки.
- Сбалансируйте тонарь и отрегулируйте снова давление иглы (страница 4).

Если давление иглы меньше значения, указанного для звукоснимателя, пропуски будут более вероятными.

ТЕХНИЧЕСКИЕ ХАРАКТЕРИСТИКИ

Вертушка (диск)

Система привода пассивный
Двигатель Постоянного тока
Скорость вращения 33 1/3 об/мин, 45 об/мин
Отклонение скорости вращения ±2%
Коэффициент детонации 0.2%
Отношение сигнал/шум 67 дБ или выше (А-взвеш, НЧ-фильтр 20 кГц)
Диск проигрывателя Литой алюминиевый
..... Диаметр 30 см

Тонарь

Тип Статически сбалансированный S-образный тонарь
Эффективная длина тонаря 223 мм
Диапазон изменения давления иглы 0-5 г
Допустимый вес звукоснимателя 4,0 - 8,0 г

Картридж (головка звукоснимателя)

Тип VM (эквивалент MM - подвижный магнит)
Выходное напряжение 3.5 мВ (1 кГц, 5 см/с)
Давление иглы (прижимная сила) 2.0 ± 0,4 г
Вес звукоснимателя 5.7 ± 0,2 г
Включая вес держателя 10 г
..... (включая винты, гайки и провода)

- Срок службы иглы зависит от условий использования, но обычно он составляет около 300 часов.
- В этой модели заранее установлен картридж фирмы Audio-Technica AT95E VM типа.
- Примечание: картриджи типа VM имеют такие же характеристики, как картриджи типа MM.
- Модель сменной иглы: Audio-Technica AT95SE

Выходное напряжение

PHONO EQ THRU 3.5 мВ (1 кГц, 5 см/с) ± 3 дБ
PHONO EQ ON 155 мВ (-13 дБВ)
Выходные разъемы RCA

Порт USB

Порт USB, который может принимать питание от компьютерных шин USB
(Full Speed) Тип разъема USB - B
Поддержка питания по шине 5 В, 500 мА
Частоты дискретизации: 8 kHz, 11.025 kHz, 16 kHz, 22.05 kHz, 32 kHz, 44.1 kHz, 48 kHz
Разрядность квантования 16 бит

- Используйте кабель USB из комплекта поставки, чтобы подсоединить устройство к компьютеру для приема питания с компьютера.

Общие характеристики

Блок питания переменного тока
Вход переменный ток 100-240 В, 50-60 Гц
Выход 12 В, 500 мА
Потребляемая мощность
ждущий режим Standby 0.2 Вт или менее
Включен (START) 1,5 Вт или менее
Вес 4,9 кг
Температурный диапазон при эксплуатации 5 — 35°C
Размеры (Ш×В×Г)(включая выступы)
420 × 117 × 356 мм

- Эксплуатационные характеристики указаны при 20°C

Прилагаемые аксессуары
Фетровый мат – 1 шт.
Переходник 45 об/мин – 1 шт.
Противовес – 1 шт.
Держатель головки звукоснимателя – 1 шт.
Звукосниматель AT95E VM типа с подвижным магнитом (сделан компанией Audio-Technica), предварительно установлен
Диск – 1 шт.
Пылезащитная крышка для проигрывателя грампластинок – 1 шт.
Резиновые опоры для крышки проигрывателя – 2 шт.
Петли – 2 шт.
Аудио кабель – 1 шт.
Блок питания переменного тока (GPE053A-120050-Z) – 1 шт.
Руководство владельца (этот документ) – 1 шт.

Гарантия для США и Канады находится на обратной стороне обложки. Информация о гарантии – на стр. 58. На стр. 59 находится информация о гарантии для Европы и других стран и регионов.

- Технические характеристики и внешний вид изменяются без уведомления.
- Вес и габаритные размеры являются приблизительными.
- Иллюстрации в этом руководстве владельца могут слегка отличаться от производимых моделей.

ГАРАНТИЯ

Это изделие является предметом правовых обязательств страны приобретения. В случае дефекта или проблемы, пожалуйста, обратитесь к дилеру, где вы приобрели изделие.

В других странах/местностях

Данная гарантия предоставляет вам конкретные законные права, но вы также можете иметь другие права, которые изменяются от страны, штата или провинции.

Если у вас есть претензия по гарантии или запрос, пожалуйста, обратитесь к дилеру, где вы приобрели изделие.

TEAC

TEAC CORPORATION 1-47 Ochiai, Tama-shi, Tokyo 206-8530 Япония

Телефон: +81-42-356-9156

TEAC AMERICA, INC. 1834 Gage Road, Montebello, California 90640 США

Телефон: +1-323-726-0303

TEAC AUDIO EUROPE Gutenbergstr. 3, 82178 Puchheim, Германия

Телефон: +49-8142-4208-141

Этот проигрыватель имеет серийный номер, расположенный на его задней панели. Пожалуйста, запишите серийный номер и сохраните его для ваших документов.

Название модели: TN-420



Эксклюзивный дистрибьютор в России:
127083, Москва, ул. 8 Марта, д. 1, стр. 12
Тел. (495) 280-00-04
info@athifi.ru www.athifi.ru

WARRANTY/GARANTIE (United States and Canada only/États-Unis et Canada uniquement)

Model/Modèle: **TN-420**

Serial No./N° de série

Owner's address/Adresse du propriétaire

Date of purchase/Date de l'achat

Dealer's name/Nom du détaillant

Owner's name/Nom du propriétaire

Dealer's address/Adresse du détaillant

TEAC

TEAC CORPORATION 1-47 Ochiai, Tama-shi, Tokyo 206-8530, Japan Phone: +81-42-356-9156

TEAC AMERICA, INC. 1834 Gage Road, Montebello, California 90640 U.S.A. Phone: +1-323-726-0303

TEAC AUDIO EUROPE Gutenbergstr. 3, 82178 Puchheim, Germany Phone: +49-8142-4208-141

This product has a serial number located on the rear panel. Please write it here and retain this for your records.

Model name: TN-420

Serial number

0917 MA-2409A